

SAMSUNG

使用指南

SM-S9420
SM-S9470
SM-S9480

Taiwan. 02/2026. Rev.1.0

www.samsung.com/tw

功能表

開始使用

- 5 裝置部位圖和功能
- 13 給電池充電
- 18 Nano-SIM 卡與 eSIM
- 21 開啟和關閉裝置
- 22 初始設定
- 22 使用網路
- 22 三星帳號
- 23 從先前的裝置傳輸資料 (Smart Switch)
- 24 螢幕相關資訊
- 31 通知面板
- 32 快速設定面板
- 34 擷取螢幕與錄製螢幕
- 36 輸入文字
- 38 擷取文字

應用程式與功能

- 39 安裝或解除安裝應用程式
- 40 Galaxy AI
- 50 S Pen (Galaxy S26 Ultra)
- 57 電話
- 61 聯絡人
- 64 相機
- 79 媒體瀏覽器
- 84 Bixby

- 85 多重視窗 (同時使用多個應用程式)
- 86 三星網際網路
- 87 Samsung Wallet
- 91 Samsung Health
- 91 Samsung Notes
- 95 Samsung Members
- 95 Samsung Kids
- 96 Samsung Global Goals
- 96 Samsung Find
- 97 Samsung Shop
- 97 Samsung News
- 98 應用商店
- 99 Galaxy 穿戴式應用程式
- 99 PENUP (Galaxy S26 Ultra)
- 100 日曆
- 100 提醒
- 101 語音錄製
- 102 我的檔案 (查看與管理檔案)
- 102 時鐘
- 102 計算機
- 103 天氣
- 104 遊戲中心
- 105 遊戲加速器 (設定遊戲環境)
- 107 SmartThings
- 108 分享內容

- 109 音樂分享
- 110 Smart View (鏡射至電視螢幕)
- 111 Samsung DeX
- 113 Google 應用程式

- 設定**
- 114 簡介
- 114 登入您的 Galaxy
- 114 連接
 - 116 Wi-Fi
 - 117 藍牙
 - 119 NFC 及感應式支付
 - 120 數據節省工具
 - 120 允許應用程式使用網路
 - 120 行動無線基地台
 - 121 更多連線設定
- 123 已連接的裝置
- 124 Galaxy AI
- 124 模式與日常行程
 - 124 使用模式
 - 125 使用日常行程
- 126 音效與震動
 - 127 音質與音效
 - 127 隔離應用程式音效
- 128 通知
- 128 顯示螢幕
 - 130 動態流暢度
 - 130 變更螢幕模式或調整螢幕顯示色彩
- 131 電池
- 132 桌布與樣式
- 132 主題
- 133 主螢幕
- 133 鎖定螢幕與 AOD
 - 134 延長解鎖
 - 134 Always On Display (螢幕關閉時顯示資訊)
- 135 安全性與隱私權
 - 136 臉部辨識
 - 138 指紋辨識
 - 140 安全 Wi-Fi
 - 141 安全資料夾
 - 144 Samsung Pass
- 145 位置
- 146 安全與緊急狀況
- 147 帳號與備份
 - 147 三星雲端
- 148 Google 服務
- 149 進階功能
 - 150 動作與手勢
 - 151 影片效果
 - 151 Galaxy 虛擬人偶
 - 152 Dual Messenger
- 153 數位健康與家長監護
- 153 裝置維護
- 154 應用程式
- 155 一般管理
- 156 協助工具
- 156 軟體更新
- 157 關於手機

使用注意事項

- 158 裝置使用注意事項
- 160 包裝內容與配件注意事項
- 161 防水和防塵
- 162 裝置過熱情形與解決方法

附錄

- 166 協助工具
- 181 疑難排解
- 187 注意事項

開始使用

裝置部位圖和功能

► Galaxy S26 Ultra :

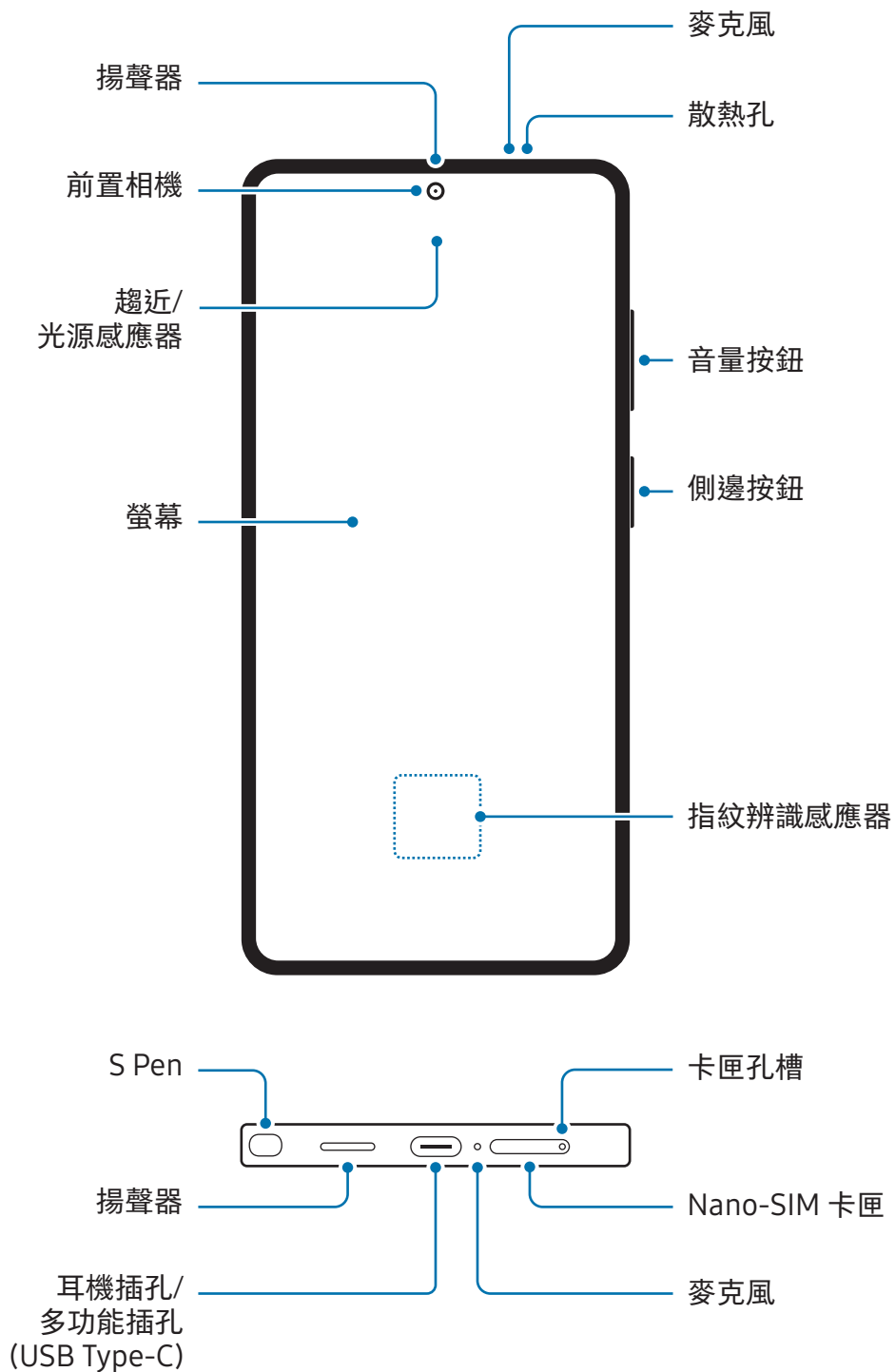

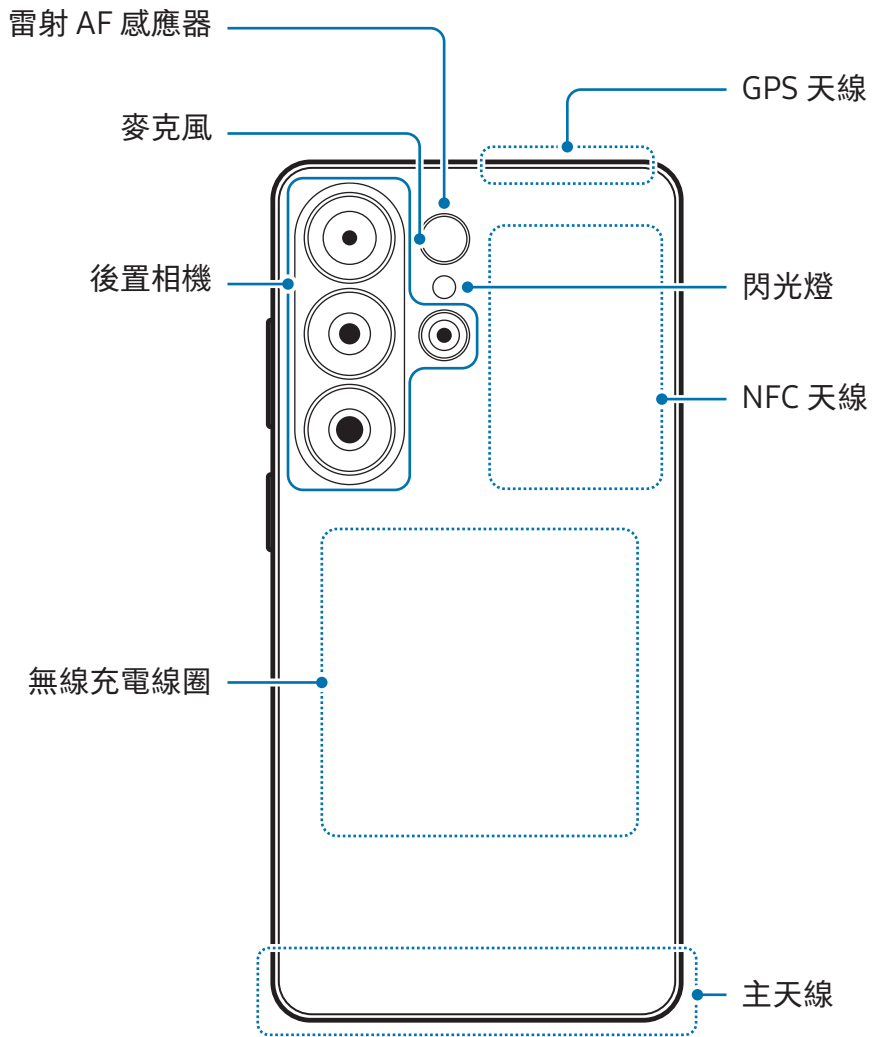

► Galaxy S26+ :

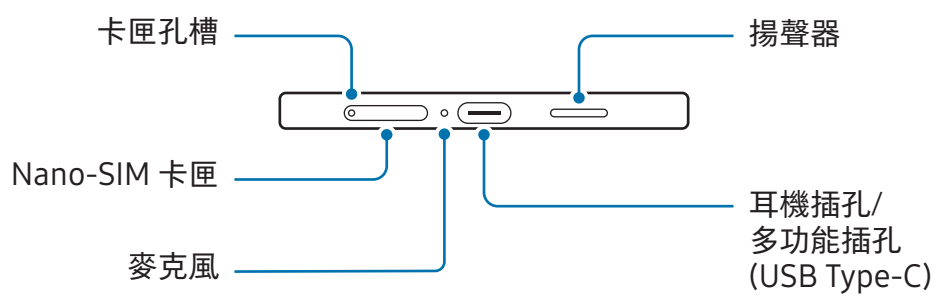
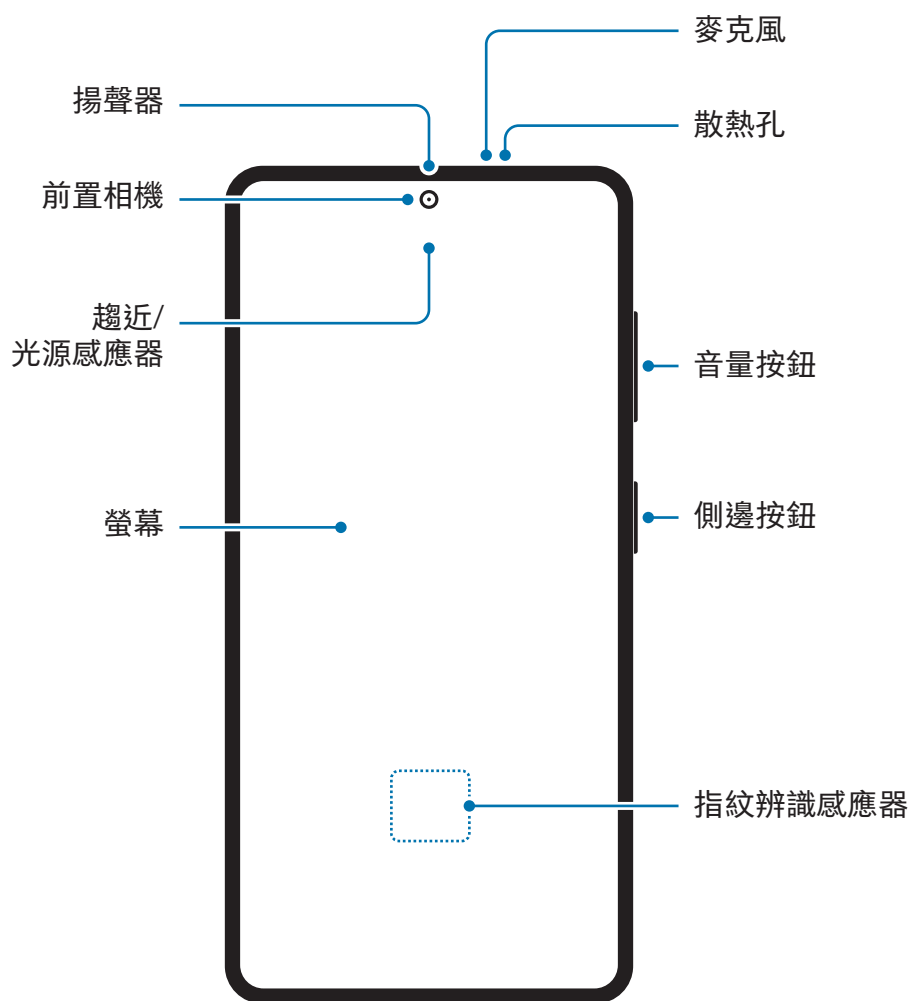

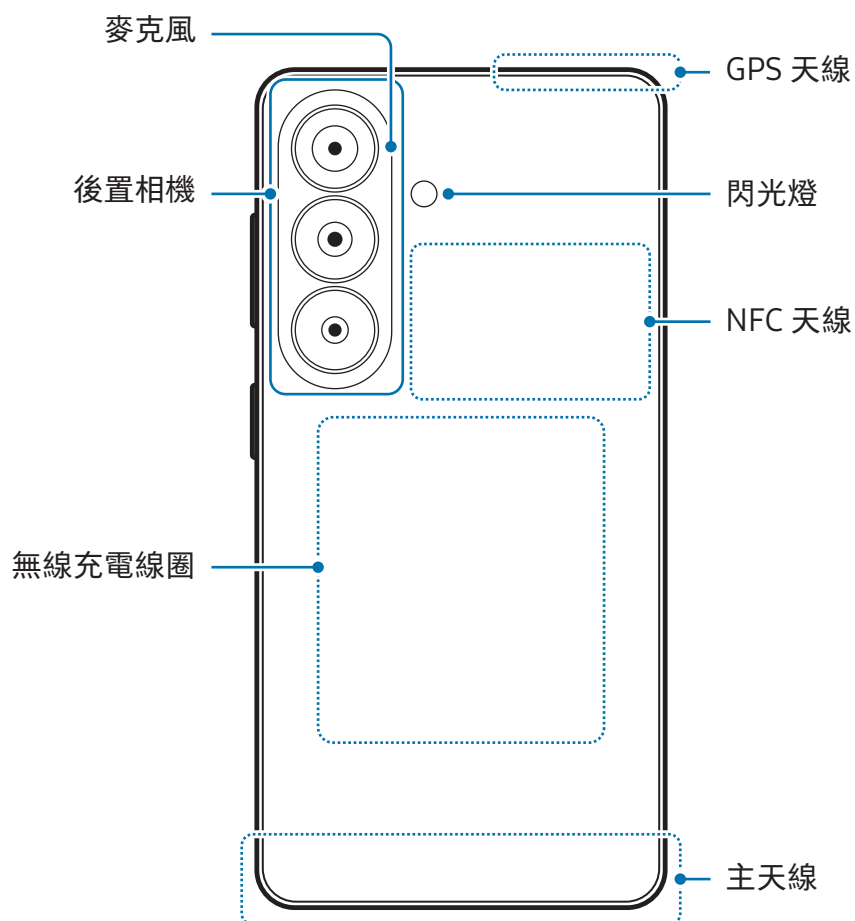

► Galaxy S26 :

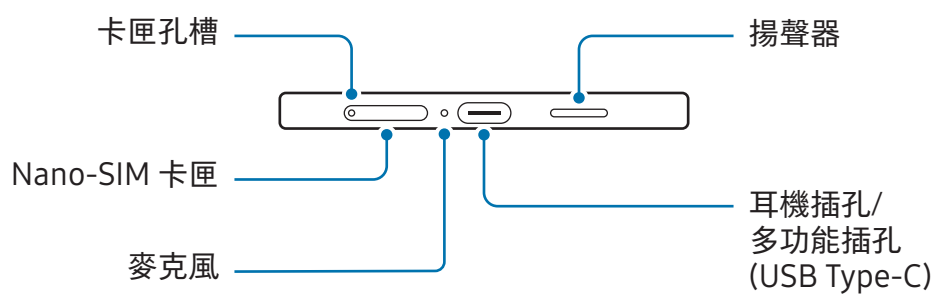
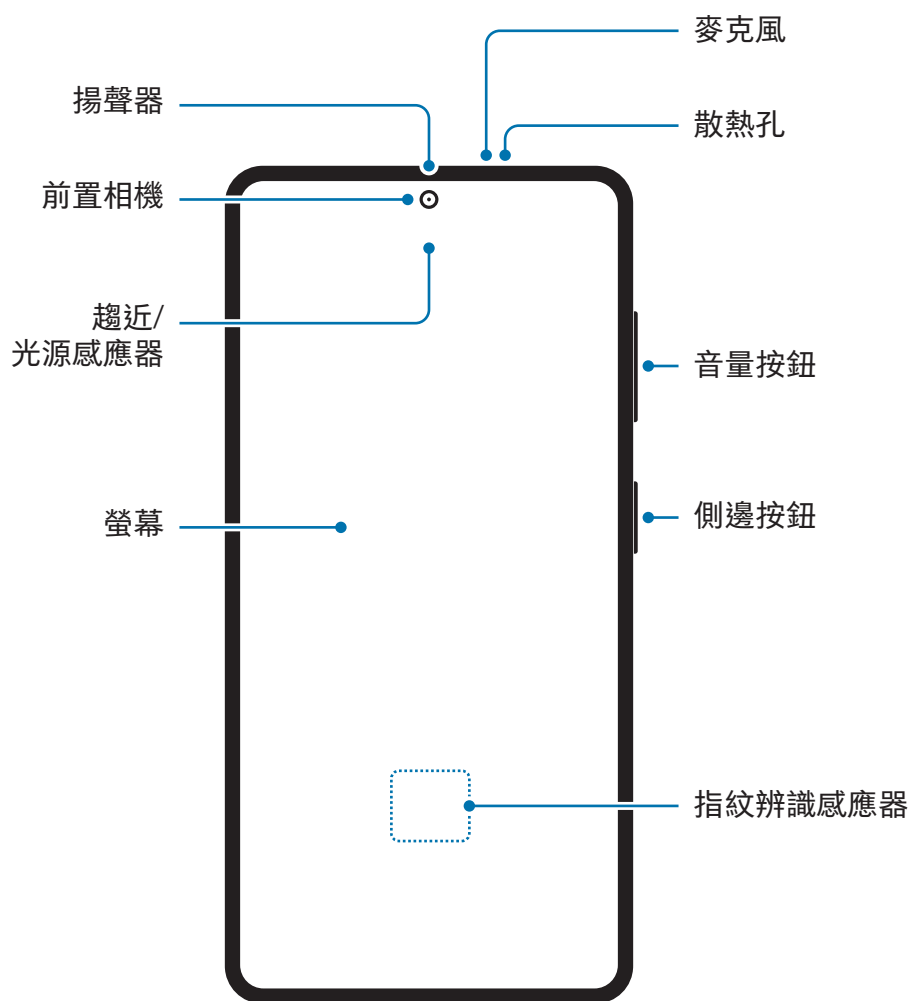

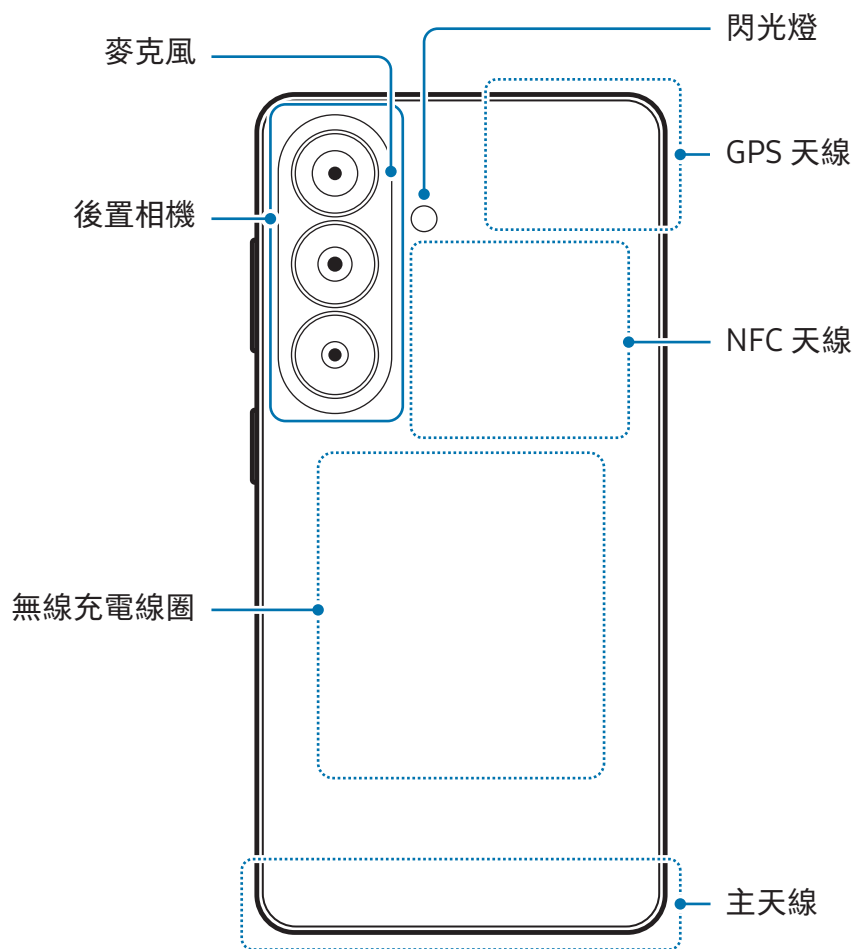



- 使用揚聲器播放媒體檔案或使用免持聽筒時，請勿將裝置靠近耳朵。
- 請勿將相機鏡頭暴露在直射陽光或雷射等強光之下。如果相機鏡頭暴露在直射陽光等強光源下，相機影像感光元件可能會受損。影像感光元件受損後無法修復，且會造成相片上產生污點。
- 如任何零件破損或損壞 (例如玻璃或壓克力機身)，請勿使用該裝置，如此可能會導致受傷。請務必於送交三星服務中心或授權服務中心維修後再行使用。
- 若灰塵或異物進入麥克風、揚聲器或接收器，或上述部位遭遮擋，裝置音效可能會呈現靜音狀態或特定功能可能無法運作。如試圖利用鋒利物品除去灰塵或異物，裝置可能會受損且外觀可能會受影響。



- 連線問題與電量消耗可能會在以下情形發生：
 - 若您將金屬貼紙貼在裝置的天線區域
 - 若您為裝置裝上金屬材質的保護套
 - 若您在使用某些功能 (如通話或行動數據連線) 時以手或其他物體覆蓋裝置的天線區域
- 如散熱孔遭保護貼或貼紙配件遮擋，通話或媒體播放期間可能會產生不必要的噪音。
- 請勿以貼紙或保護殼之類的螢幕配件遮蓋趨近/光源感應器。否則可能會使感應器發生故障。
- 由於趨近感應器運作的關係，通話期間裝置頂端的指示燈可能會閃爍。

實體按鈕

按鈕	功能
側邊按鈕	<ul style="list-style-type: none">• 裝置關閉時，按住即可開啟。• 按下以開啟或鎖定螢幕。• 按兩下或按住即可開啟應用程式或設定的功能。
側邊按鈕 + 音量 降低按鈕	<ul style="list-style-type: none">• 同時按下以擷取螢幕截圖。• 同時按住以關閉裝置。

設定側邊按鈕

透過按兩下側邊按鈕或按住側邊按鈕來選擇應用程式或啟動功能。

開啟設定，輕觸進階功能 → 側邊按鈕，然後選擇所需選項。

虛擬按鈕

開啟螢幕時，螢幕底部會顯示虛擬按鈕。請參閱[導覽列 \(虛擬按鈕\)](#)瞭解更多資訊。

給電池充電

首次使用之前或長時間未使用，請為電池充電。

有線充電

將 USB 傳輸線連接到 USB 電源轉接器，然後將 USB 傳輸線插入裝置的多功能插孔來充電。充電完畢後，從裝置上拔除充電器。

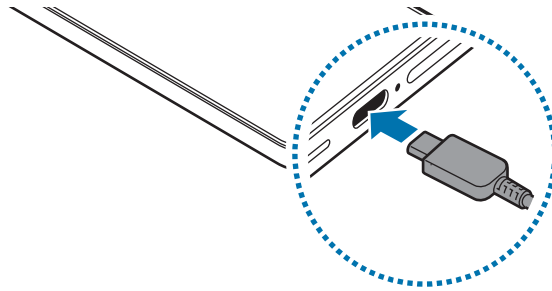

無線閃充

裝置配備內建無線充電線圈。您可以使用無線充電器為電池充電 (分開販售)。

將裝置背面放在無線充電器的中央即可充電。完全充電後，從裝置斷開無線充電器的連結。

通知面板上將顯示預估充電時間。實際充電時間係假設裝置處於未使用的狀態下，且可能根據充電情況而異。視配件或保護套類型而定，無線充電可能無法順暢運作。建議將保護套或配件從裝置上取下，以確保達成穩定的無線充電。



無線充電注意事項

如未遵守注意事項，裝置可能無法正確充電或將發生過熱現象，或者裝置與卡片可能受損。

- 當裝置背面與裝置保護套之間放有信用卡或無線射頻識別系統 (RFID) 卡片 (例如交通卡或門禁卡) 時，請勿將裝置放於無線充電器上方。
- 金屬物品或磁鐵等導電材質放於裝置與無線充電器之間時，請勿將裝置放於無線充電器上方。



- 若您將無線充電器使用於網路訊號不佳之場所，您可能會收不到網路訊號。
- 建議使用經三星核可的無線充電器。使用其他無線充電器可能會導致充電效率不佳。

快速充電

請使用超快速充電器或快速充電器。若使用此快速無線充電功能，請使用支援該功能的充電器與元件。

您也可透過開啟設定並輕觸電池來查看充電器的連線狀態。



- 若快速充電無法運作，請開啟設定，輕觸電池 → 充電設定，然後查看欲使用的功能是否已開啟。此外，也請查看 USB 傳輸線與 USB 電源轉接器是否正確連接。
- 您可以在裝置或裝置螢幕關閉時以更快速度為電池充電。
- 如無線充電器搭載內建散熱風扇，則無線閃充期間，風扇可能會產生雜音。新增日常行程以透過日常行程將無線閃充功能設為在預設時間自動關閉。快速無線充電功能關閉時，充電器風扇的噪音將會降低，且指示燈也將停止發亮。

無線電力共享

可以透過手機的電池為另一部裝置充電。手機充電期間，仍可為另一部裝置充電。視配件或上蓋的種類而定，無線電力共享功能可能無法正常運作。建議在使用此功能前，移除裝置的配件或上蓋。

- 1 開啟設定，輕觸電池 → 無線電力共享，然後輕觸開關以開啟。
- 2 將另一部裝置和手機背對背靠在一起。
- 3 充電完成後，請中斷手機與另一部裝置的連接。

 請勿在共享電力時使用耳機。這樣做可能會影響附近裝置。

-  無線充電線圈的位置可能根據裝置有所不同。調整裝置以便充電線圈正確連接。
- 部分功能在共享電力時無法使用。
- 裝置必須支援無線充電，才能使用此功能充電。有些裝置可能無法充電。若要查看支援無線電力共享功能的裝置，請造訪三星網站。
- 為正確充電，充電時請勿移動或使用任一裝置。
- 另一部裝置獲得的電力可能低於手機所分享的電力。
- 如果手機充電時同時為另一部裝置充電，視充電器類型而定，充電速度可能變慢，或另一部裝置可能無法正確充電。
- 視手機狀態或周遭環境而定，充電速度或效率可能不同。

設定共享電量限制

您可以設定裝置在剩餘電力低於特定範圍時，自動停止電力共享功能。



開啟設定，輕觸電池 → 無線電力共享 → 電量上限，然後設定限制。

減少電池消耗

裝置提供多種選項，可協助您節約電池電量。

- 使用裝置維護功能來最佳化裝置。
- 不使用裝置時，可以透過按下側邊按鈕來關閉螢幕。
- 開啟省電模式。
- 關閉不必要的應用程式。
- 不使用時請關閉藍牙功能。
- 關閉需同步應用程式的自動同步功能。
- 減少背光時間。
- 降低螢幕亮度。

電池充電技巧與使用須知

-  • 僅限使用專為您的裝置設計並經過三星認可的電池。不相容的電池可能導致嚴重傷害或損壞裝置。
- 建議使用專為您的裝置設計並經過三星認可的充電器和傳輸線。使用不相容的充電器或傳輸線可能導致受傷或損壞裝置。
-  • 若充電器連接不當，可能導致裝置嚴重毀損。任何因使用不當所造成的損壞，均不在保固範圍內。
- 建議使用裝置隨附的 USB Type-C 傳輸線。使用 Micro USB 傳輸線可能會導致裝置損壞。
- 若充電時多功能插孔潮濕，可能會損壞裝置。為裝置充電前，請徹底弄乾多功能插孔。



- 為了節約能源，當不使用時請拔下充電器插頭。充電器本身沒有電源開關，所以在不用時必須從插座上拔下充電器的插頭以免浪費電。在充電時應保持充電器與電源插座緊密連結且易於插拔。
- 建議使用經三星核可的充電器以保證充電效能。
- 如果電池完全放電，連接充電器時，裝置將無法立即開啟。先為耗完電的電池充電幾分鐘，然後方可開啟裝置。
- 若同時使用多個應用程式、使用網路應用程式或需要連接另一裝置的應用程式，電池電量會消耗更快。為避免資料傳輸期間斷電，應在電池完全充電後使用這些應用程式。
- 使用充電器以外的電力來源，例如電腦，可能因電流較低而導致充電速度變慢。
- 雖然可以在充電時使用裝置，但是可能會延長電池完全充電的時間。
- 如果裝置在充電時電壓不穩，螢幕可能會無法運作。若發生此情況，請從裝置上拔下充電器。
- 充電時，裝置與充電器可能變熱。此是正常現象，不會影響裝置的使用壽命或性能。若電池比正常情況熱，充電器可能停止充電。
- 如果裝置無法正常充電，請將裝置和充電器攜至三星服務中心或授權服務中心。

Nano-SIM 卡與 eSIM

插入電信業者提供的 nano-SIM 卡或下載其提供的 eSIM。

eSIM 為嵌入式數位 SIM 卡，與實體 nano-SIM 卡有所不同。若要在同一台裝置上使用兩個手機號碼或電信業者，請插入另一張 nano-SIM 卡，或下載另一張 eSIM。

- ☑ 視地區、電信業者或型號而定，可能無法使用 eSIM。
- 視電信業者而定，可能無法使用某些需要網路連線的服務。
- 於部分地區同時使用 Nano-SIM 卡與 eSIM 或同時使用兩張 eSIM 可能導致資料傳輸速度變慢。

請插入 nano-SIM 卡

▶ Galaxy S26 Ultra :

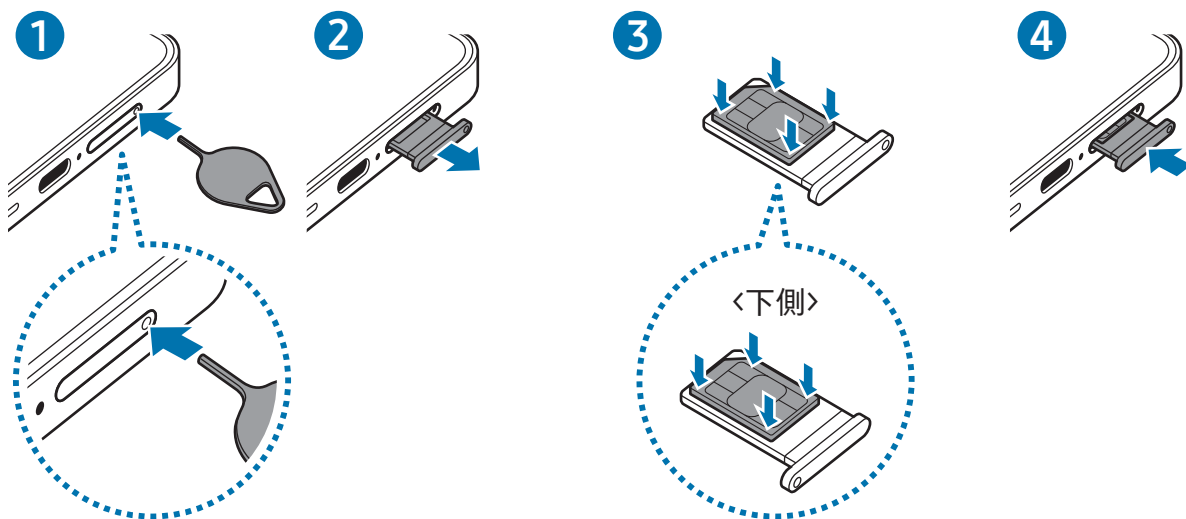

▶ Galaxy S26+、Galaxy S26：

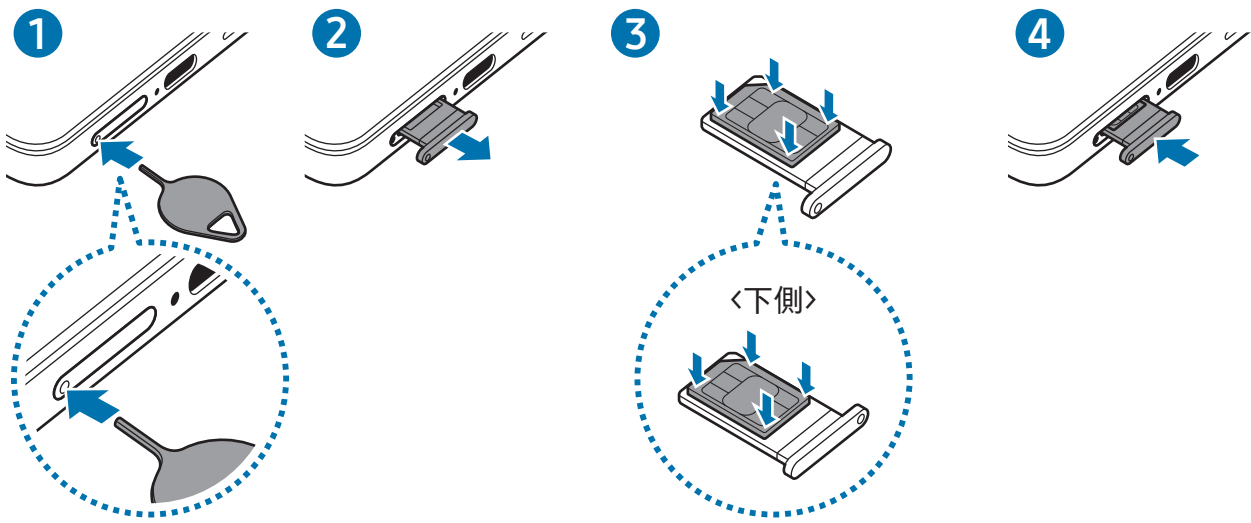

- 1 請將取卡針插入卡匣的小孔內，以鬆開卡匣。
- 2 輕輕地將卡匣從卡匣槽拉出。
- 3 請將 Nano-SIM 卡置於卡匣內，金色接觸面朝上，並輕壓 Nano-SIM 卡來將其固定於卡匣上。
- 4 將卡匣插回卡匣槽。

- ❗ 請將取卡針插入卡匣的小孔內即可移除卡匣。
- 僅使用一張 nano-SIM 卡。
- 請勿遺失或讓他人使用您的 nano-SIM 卡。三星對於卡片遺失或被盜導致的任何損害或不便概不負責。
- 確保取卡針和小孔垂直。否則，裝置可能受損。
- 若卡片未固定入卡匣，nano-SIM 卡可能鬆脫或掉出卡匣。
- 若將潮濕的卡匣插入裝置，裝置可能損壞。務必確認托盤為乾燥狀態。
- 將卡匣完全插入卡匣插槽，避免液體進入裝置。



下載 eSIM

開啟設定，輕觸連接 → SIM 卡管理工具 → 新增 eSIM，然後依照螢幕上的說明下載 eSIM。

如有電信業者提供的 QR 碼，請開啟設定，輕觸連接 → SIM 卡管理工具 → 新增 eSIM → 掃描 QR 碼，然後掃描 QR 碼。

SIM 卡管理工具

開啟設定，並輕觸連接 → SIM 卡管理工具。

- SIM 卡：啟用 nano-SIM 卡來使用與自訂 nano-SIM 卡設定。
 -  SIM 2 不能與任何 eSIM 同時使用。
- eSIM：下載或啟用 eSIM。
- 慣用 SIM 卡：兩張卡片同時運作時，選擇使用語音通話等部分功能時欲啟用的特定 SIM 卡。
- 數據切換：將裝置設定為若慣用 SIM 卡無法連接網路時，即自動使用另一張 SIM 卡來取得數據服務。
 -  使用此功能可能會產生額外費用。
- 更多 SIM 卡設定：自訂其他設定。
- 隱私設定：閱讀《隱私權公告》和《條款及條件》。

開啟和關閉裝置

 在禁止使用無線裝置的區域(例如：飛機上和醫院裡)，請遵守所有張貼的警告和官方人員的指示。

開啟裝置

按住側邊按鈕數秒即可開啟裝置。

關閉裝置

1 若要關閉裝置，請同時按住側邊按鈕和音量降低按鈕。或者，也可開啟快速設定面板，然後輕觸關機圖示 (🔌)。

2 輕觸電源關閉 → 電源關閉。

若要重新啟動裝置，輕觸重新啟動 → 重新啟動。

 如欲將裝置設為透過按住側邊按鈕來關閉，請輕觸側邊按鈕設定 → 長按 → 電源關閉功能表。

強制重啟

若裝置當機無法回應，請同時按住側邊按鈕和音量降低按鈕超過 7 秒以重新啟動。

緊急通話與醫療資訊

您可撥打緊急通話或查看所儲存的醫療資訊。

請同時按住側邊按鈕和音量降低按鈕，然後輕觸緊急電話或醫療資訊。或者可開啟快速設定面板並輕觸關機圖示 (🔌) → 緊急電話或醫療資訊。

 若要管理醫療資訊與緊急聯絡人，請開啟設定並輕觸安全與緊急狀況。

初始設定

首次開啟裝置時或執行資料重設後，按照螢幕上的說明以設定裝置。

 如未連接至 Wi-Fi 網路，可能無法在初始設定中設定部分裝置功能。

使用網路

您可使用 Wi-Fi、藍牙、NFC 或行動數據等網路功能。

開啟設定，輕觸**連接**，然後輕觸欲使用的網路開關即可開啟。

針對行動網路，請輕觸**數據使用量**，然後輕觸**行動數據**開關即可開啟。

不使用網路時，輕觸開關即可關閉。

 視型號而定，可能無法使用部分功能。

三星帳號

您可透過三星帳號使用各種透過行動裝置、電視與三星網站提供的三星服務。

若要查看您的三星帳號能使用的服務清單，請造訪 account.samsung.com。

1 開啟設定並輕觸**登入您的 Galaxy**。

或者也可開啟設定並輕觸**帳號與備份** → **管理帳號** → **新增帳號** → **三星帳號**。

2 登入您的三星帳號。若您沒有三星帳號，請輕觸**忘記密碼或沒有帳號？** → **建立帳號**。

尋找您的 ID 與重設密碼

若您忘記三星帳號 ID 或密碼，請在三星帳號登入畫面輕觸忘記密碼或沒有帳號？→ 忘記 ID 或忘記密碼。輸入必要資訊之後，就能找到您的 ID 或重設密碼。

登出您的三星帳號

登出三星帳號時，如聯絡人或活動等資料都將從裝置中移除。

- 1 開啟設定並輕觸帳號與備份 → 管理帳號。
- 2 輕觸三星帳號 → 我的個人資料並輕觸螢幕底部的登出。
- 3 輕觸登出 → 確認。
- 4 輸入您的三星帳號密碼，然後輕觸確定。

從先前的裝置傳輸資料 (Smart Switch)

透過 USB 傳輸線或無線方式傳輸舊裝置的資料。也可透過外部儲存空間或電腦來傳輸資料。

開啟設定，輕觸帳號與備份 → 轉移資料以設定裝置，然後依照螢幕上的說明來傳輸資料。

如需瞭解詳情與相關限制，請瀏覽 www.samsung.com/tw/apps/smart-switch。

- 若要使用外部儲存空間傳輸資料，輕觸外部儲存空間圖示 (☒)。
 - 若要查看已傳輸的資料，輕觸更多選項圖示 (⋮) → 傳輸結果。
-  • 部分裝置或電腦可能不支援此功能。
- 三星謹慎看待版權問題。只會傳輸您所有或擁有傳輸權的內容。

螢幕相關資訊

控制螢幕

- 輕觸：輕觸螢幕。
 - 輕觸並按住：輕觸並按住螢幕約 2 秒鐘。
 - 拖曳：輕觸並按住項目，並將其拖曳到目標位置。
 - 輕觸兩下：輕觸兩下螢幕。
 - 滑動：向上、下、左或右滑動。
 - 張開和合攏：在螢幕上張開或合攏雙指。
-  • 請勿讓螢幕接觸到其他電子裝置。靜電會導致螢幕出現故障。
- 為避免損壞螢幕，請勿使用任何尖銳物體點觸螢幕，或以手指或其他物件過度施壓。
 - 建議不要長時間在部分或整個螢幕上顯示固定圖形。如此可能會導致殘影 (螢幕烙印) 或鬼影現象。

 裝置可能無法識別螢幕邊緣附近的觸碰輸入，因為這部分不屬於觸碰輸入區。

導覽列 (虛擬按鈕)

開啟螢幕時，螢幕底部的導覽列會顯示虛擬按鈕。虛擬按鈕預設為「最近的應用程式按鈕」、首頁按鈕和返回按鈕。根據最近使用的應用程式或使用環境的不同，按鈕功能也會隨之改變。

按鈕	功能
最近的應用程式按鈕 ()	輕觸以開啟最近的應用程式清單。
首頁 (○)	<ul style="list-style-type: none">• 輕觸以返回主螢幕。• 輕觸並按住即可啟動圈選搜尋。輕觸或圈出圖像或文字。
返回 (<)	輕觸以返回上一個螢幕。

隱藏導覽列

隱藏導覽列即可於較大的螢幕上檢視檔案或使用應用程式。

開啟設定並輕觸顯示螢幕 → 導覽列 → 滑動手勢。

主螢幕與應用程式螢幕

主螢幕是用於進入所有裝置功能的起始點。此功能顯示 Widget、應用程式捷徑和更多。

應用程式螢幕顯示所有應用程式，包括新安裝應用程式的圖示。

在主螢幕和應用程式螢幕之間切換

在主螢幕上，向上滑動即可開啟應用程式螢幕。

若要回到主螢幕上，請在應用程式螢幕上向上或向下滑動。或者輕觸首頁按鈕 (○) 或返回按鈕 (<)。

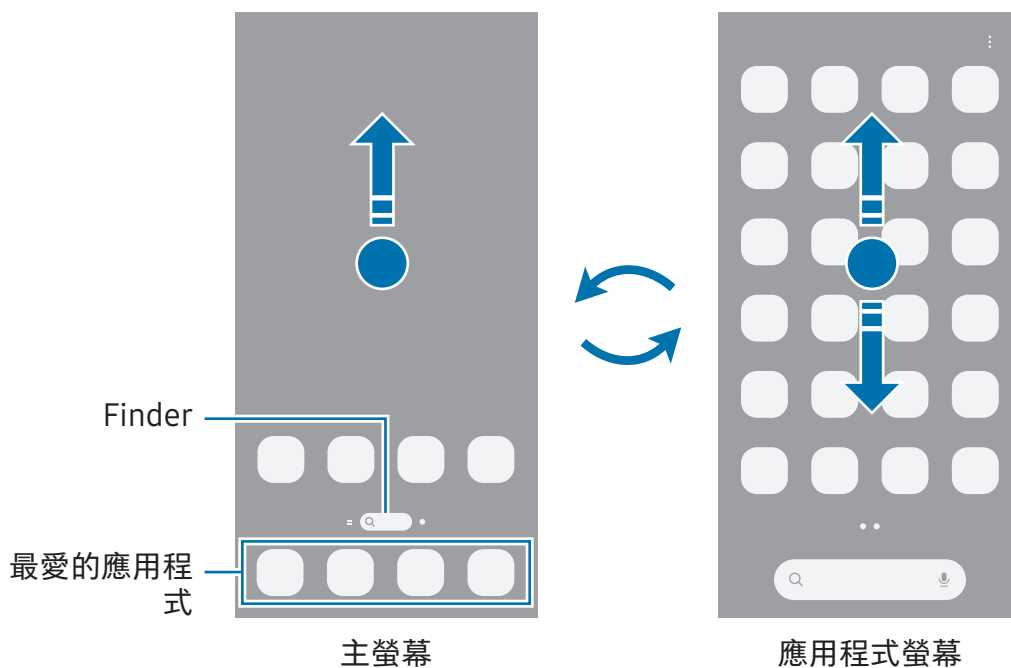

如果您在主螢幕上新增應用程式按鈕，只要輕觸該按鈕即可開啟應用程式螢幕。在主螢幕上，輕觸並按住空白區域，輕觸設定，然後輕觸在主螢幕上顯示應用程式畫面按鈕開關來開啟。應用程式按鈕 (⌘) 會新增到主螢幕底部。

編輯主螢幕

在主螢幕上，輕觸並按住空白區域，或將手指併攏以存取編輯選項。您可以設定桌布、新增 Widget 等功能。

- **桌布與樣式**：變更主螢幕與鎖定螢幕的桌布設定。
- **主題**：變更裝置的主題。介面的視覺元素，如顏色、圖示、桌布等會視選擇的主題而定。
- **Widgets**：Widget 為小型應用程式，可啟動特定應用程式功能以提供資訊，讓使用者直接在主螢幕上輕鬆存取。選擇 widget 並輕觸**新增**。Widget 隨即會新增到主螢幕。
- **設定**：進行主螢幕的設定，例如螢幕版面配置。

您也可以新增、刪除或重新排列主螢幕面板。

- **新增面板**：向左滑動，然後輕觸新增頁面圖示(+)。
- **移動面板**：將面板預覽拖曳到新位置。
- **刪除面板**：輕觸面板上的移除圖示(⌵)。

在主螢幕上顯示所有應用程式

您可以將裝置設為在主螢幕上顯示所有應用程式，無需使用個別應用程式螢幕。在主螢幕上輕觸並按住空白區域，然後輕觸**設定** → **主螢幕版面配置** → **僅主螢幕** → **套用**。

啟動全能搜

搜尋應用程式或內容。

1 在主螢幕上，輕觸 Finder。

2 輸入關鍵字。

如輕觸鍵盤上的搜尋圖示(Q)，即可搜尋更多內容。

移動項目

將項目拖曳到新位置。若要將項目移至另一面板，則請將其拖曳到螢幕一側。若輕觸並按住一個項目並輕觸選擇，即可選擇更多項目並同步移動。

若要在主螢幕上新增應用程式的捷徑，請輕觸並按住應用程式螢幕上的項目，然後輕觸新增至主螢幕。該應用程式的捷徑即會新增到主螢幕。

也可將常用應用程式移動至主螢幕底部的捷徑區域。

建立資料夾

在主螢幕或應用程式螢幕上，將應用程式拖曳到另一個應用程式之上。

這麼做會建立新資料夾，其中包括了剛剛選擇的應用程式。輕觸資料夾名稱並輸入資料夾名稱。

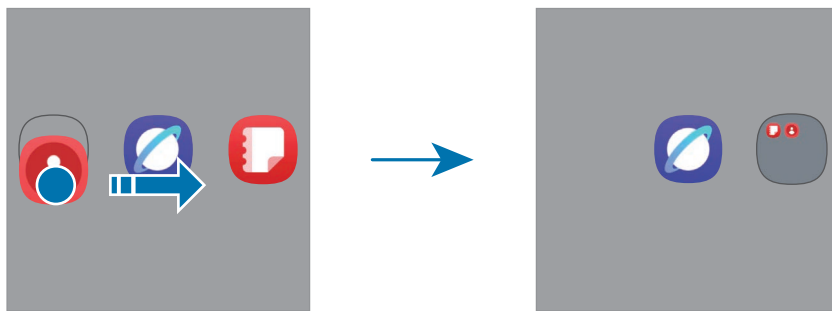

- **新增更多應用程式**

輕觸資料夾上的新增應用程式圖示 (⊕)。勾選欲新增的應用程式，並輕觸**完成**。您也可以將應用程式拖曳到資料夾以新增應用程式。

- **移動資料夾中的應用程式**

將應用程式拖曳到新位置。

- **刪除資料夾**

輕觸並按住資料夾，然後輕觸**刪除**。只會刪除選定的資料夾。該資料夾內的應用程式將會重新放置於應用程式螢幕。

側螢幕面板

您可以從側螢幕側螢幕面板存取常用應用程式與功能。

將側螢幕面板側拉標籤往螢幕中央拖曳。

若側螢幕面板側拉標籤未顯示，請開啟設定，輕觸顯示螢幕，然後輕觸側螢幕面板開關以啟用。

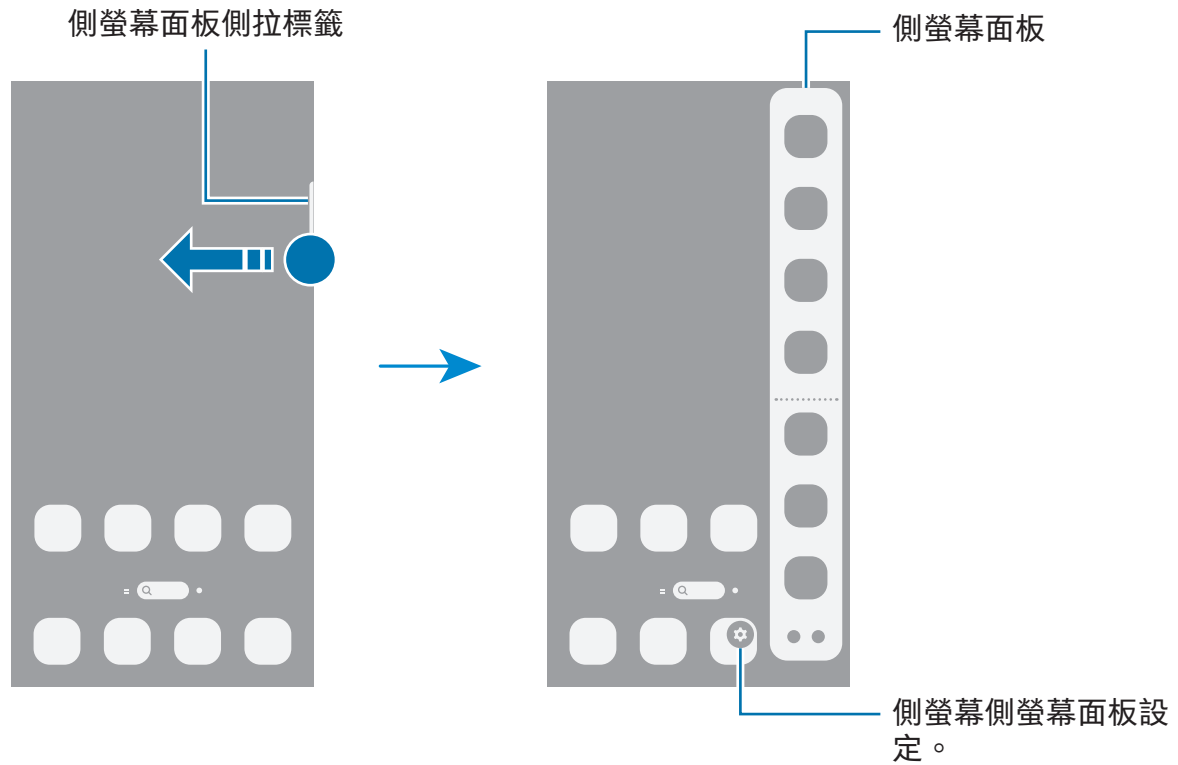

鎖定螢幕

按下側邊按鈕關閉螢幕並將其鎖定。此外，如果裝置在指定時間內不用，螢幕也會關閉並自動鎖定。

若要解鎖螢幕，請在螢幕開啟時朝任一方向滑動(除了向下滑動以外)。

若螢幕關閉或 Always On Display 已開啟，請按下側邊按鈕或輕觸兩下螢幕。如需更多關於 Always On Display 的資訊，請參閱 [Always On Display](#)。

編輯捷徑

您可以將鎖定螢幕底部的捷徑變更為其他所需應用程式或功能。

輕觸並按住鎖定螢幕，選擇所需應用程式或功能，然後輕觸完成。

變更螢幕鎖定方式



















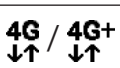

若要變更螢幕鎖定方式，請開啟設定，輕觸鎖定螢幕與 AOD → 螢幕鎖定與生物辨識，然後選擇螢幕鎖定方式。

當您將螢幕鎖定方式設定為解鎖圖形、PIN 碼、密碼或生物辨識資料時，您可以避免他人存取您的裝置，保護個人資訊安全。螢幕鎖定方式設定完成後，每次解鎖時裝置將要求輸入解鎖碼。

 若您連續好幾次輸入不正確的解鎖碼且達到嘗試上限，您可將裝置重設為原廠設定。開啟設定，輕觸鎖定螢幕與 AOD → 安全鎖定設定，使用預設螢幕鎖定方式來解除螢幕鎖定，然後輕觸自動原廠重設開關以開啟裝置。

指示圖示

指示圖示將會在螢幕頂部的狀態列上出現。表格所列为常見圖示。

圖示	意義
●	新通知
	無訊號
	訊號強度
	漫遊 (在正常服務區以外)
	已連接 GPRS 網路
	已連接 EDGE 網路
	已連接 UMTS 網路
	已連接 HSDPA 網路
	已連接 HSPA+ 網路
	已連接 LTE 網路
	已連接 5G 網路 / 裝置已成功連接 5G 網路
	已連接 Wi-Fi
	已開啟藍牙功能
	正在使用定位服務
	通話中
	未接來電
	已開啟鬧鐘
	靜音模式 / 震動模式
	已開啟飛航模式
	發生錯誤或需留意
	充電 / 電池電量



- 狀態列可能不會出現在某些應用程式的螢幕頂部。若要顯示狀態列，從螢幕頂部向下拖曳。
- 部分指示圖示僅會在開啟通知面板時顯示。
- 部分通知將以圓點的形式顯示。
- 視電信業者或型號而定，顯示圖示可能有所不同。

通知面板

接收新通知時，狀態列將出現指示圖示。開啟通知面板即可查看詳情。

若要開啟通知面板，從螢幕頂端向下滑動，但請勿滑動右側。若要關閉通知面板，請向上滑動螢幕。

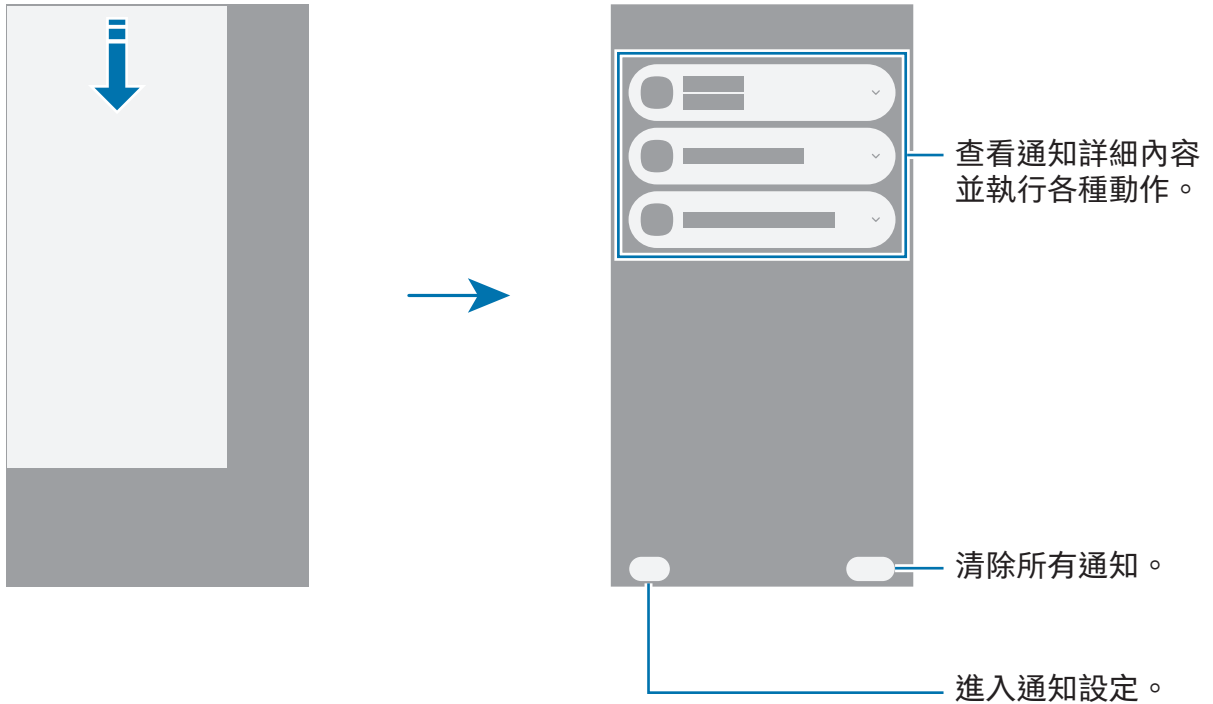

快速設定面板

可逐一輕觸個按鈕來開啟或關閉特定功能，例如 Wi-Fi 或藍牙功能。

若要開啟快速設定面板，請自螢幕右上角向下滑動。若要關閉快速設定面板，請向上滑動螢幕。

輕觸並按住按鈕即可存取更多詳細設定。若要編輯按鈕，輕觸編輯按鈕 (✎) → 編輯。

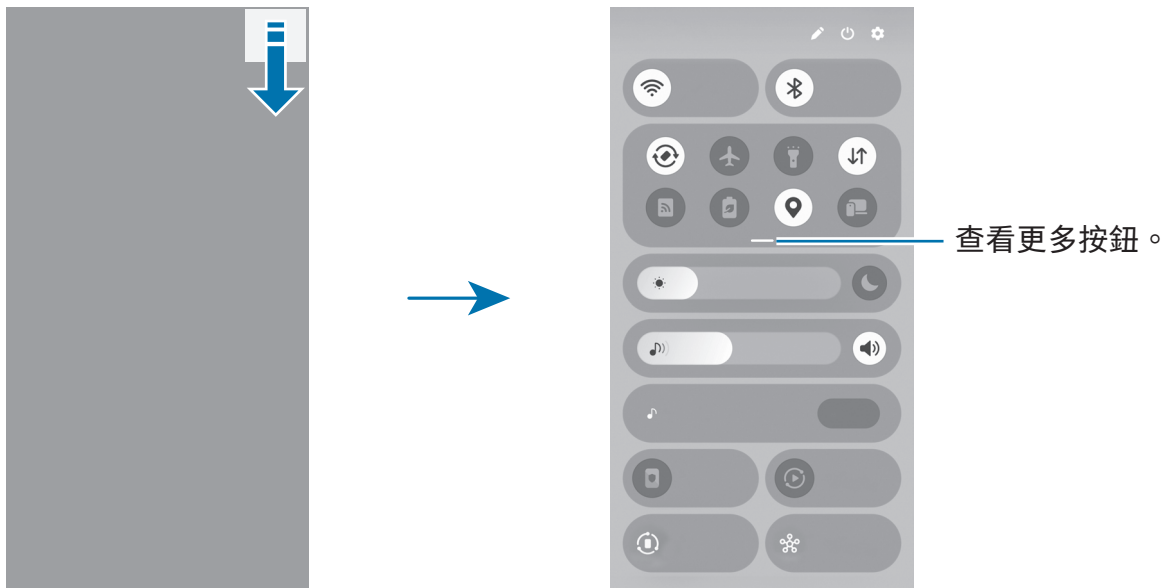

 視所在地區或型號而定，此圖像可能有所不同。

控制播放媒體

在快速設定面板上操控手機媒體與附近的連線裝置。

- 1 開啟快速設定面板並輕觸媒體輸出。
- 2 輕觸控制器上的圖示以控制播放。

操控附近裝置

在快速設定面板上操控附近的連線裝置或連接其他附近裝置。

1 開啟快速設定面板並輕觸附近裝置。

接著附近的連線裝置隨即會顯示一條線連接到手機圖示的圓圈。

2 選取附近欲操控的裝置。

- 若要連接其他附近裝置，請從螢幕底部的面板將裝置拖曳到圓圈。
- 若要結束連線，請將裝置拖曳到螢幕底部的面板中，然後輕觸中斷連線。

操控常用裝置

掌控連接到裝置操控應用程式 (如 SmartThings) 的裝置，以及快速設定面板上的手動日常行程。

1 開啟快速設定面板並輕觸 SmartThings。

2 輕觸欲開啟應用程式旁的開關並輕觸開始。

隨即會顯示連線裝置和手動日常行程。

3 選擇欲操控的裝置，或選擇欲啟動的手動日常行程。

擷取螢幕與錄製螢幕

擷取螢幕

擷取裝置使用時的螢幕，然後在截圖上寫字、繪圖、裁切或分享。您可以擷取目前的螢幕與可滾動區域。





如何擷取螢幕截圖



使用下列方法擷取截圖。您可以在媒體瀏覽器中查看螢幕截圖。

- 使用按鈕截圖
同時按住側邊按鈕與音量降低按鈕。
- 滑動以截圖
以手掌側緣在螢幕上向左或向右滑動。
如尚未開啟滑動螢幕截圖，請開啟設定，輕觸進階功能 → 動作與手勢，然後輕觸滑動手掌以截圖開關以開啟。

 使用某些應用程式與功能時無法擷取螢幕截圖。

擷取截圖後，請使用螢幕底部工具列上的以下選項：





- ：在網頁等狹長頁面上擷取目前內容及隱藏內容。當您輕觸捲動截圖圖示 () 時，螢幕將自動向下捲動，同時擷取更多內容。
- ：在截圖上寫字或繪圖，或裁切部分截圖。您可以在媒體瀏覽器中查看裁切區域。
- **#**：為截圖加入標籤。若要透過標籤搜尋截圖，開啟媒體瀏覽器應用程式並輕觸搜尋圖示 ()。您可存取標籤清單並搜尋所需螢幕截圖。

- ：與其他人分享截圖。
- ：選擇區域以執行動作，例如分享或儲存。輕觸您要選取的內容或在內容周圍繪製圓圈。然後，選擇要在所選區域使用的選項。

 若截圖畫面上未出現此選項，請開啟設定，輕觸進階功能 → 截圖與螢幕錄影檔，然後輕觸截圖後顯示工具列開關以開啟。

螢幕錄製

使用裝置期間錄製螢幕。

- 1 開啟快速設定面板，輕觸展開圖示 (—)，然後輕觸螢幕錄影 ()。
- 2 自訂設定後，輕觸開始錄影。
倒數計時結束後，隨即會開始錄製。
 - 若要在螢幕上寫字或繪圖，輕觸繪圖圖示 ()。
 - 若要在螢幕上顯示 S Pen 游標，輕觸游標圖示 ()。此功能僅限於 S Pen 從裝置取下時可用。(Galaxy S26 Ultra)
 - 錄製有自己影像重疊的螢幕，輕觸自拍影片圖示 ()。
- 3 完成錄影時，輕觸停止圖示 ()。
您可以在媒體瀏覽器中查看影片。

 若要變更螢幕錄製設定，請開啟設定並輕觸進階功能 → 截圖與螢幕錄影檔。

輸入文字

鍵盤版面

鍵盤會在您輸入文字時自動顯示。

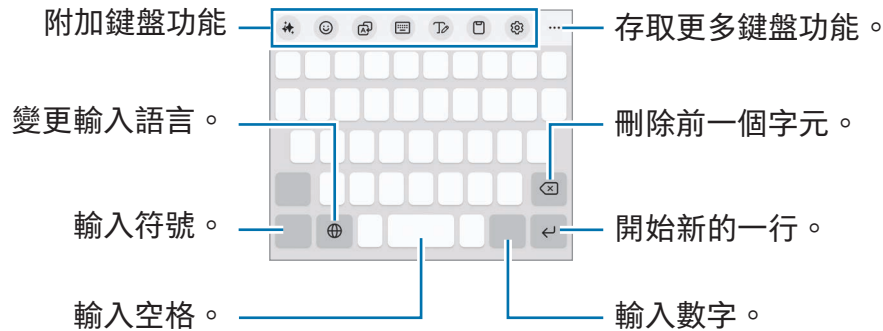

 有些語言不支援文字輸入。若要輸入文字，必須將其變更為接受支援的輸入語言之一。

變更輸入語言

輕觸輸入語言鍵以在輸入語言之間切換。輕觸設定圖示 (⚙️) → 語言及類型 → 管理輸入語言並選擇欲使用的語言。



若要變更鍵盤類型，輕觸設定圖示 (⚙️) → 語言及類型，選擇語言後，再選擇所需鍵盤類型。

 3 x 4 鍵盤上，一個按鍵對應三到四個字元。若要輸入字元，反覆輕觸相應的按鍵，直至所需的字元出現。

使用輸入法按鈕











您可輕觸導覽列上的輸入法按鈕來變更文字輸入法。

若要變更導覽列上的輸入法按鈕，輕觸並按住輸入法按鈕，然後選擇所需選項。



-  : 透過語音輸入文字。
-  : 變更鍵盤。

 若輸入法按鈕未顯示於導覽列上，請開啟設定，輕觸一般管理 → 鍵盤，然後輕觸在導覽列顯示輸入法按鈕開關來開啟。

附加鍵盤功能



- ：可變換寫作風格，提供拼寫與文法建議，並依據所述主題自動生成文本等。
- ：輸入虛擬人偶、貼圖等。也可以輸入模仿您造型的虛擬人偶貼圖。請參閱[使用 Galaxy 虛擬人偶貼圖](#)瞭解更多資訊。
- ：翻譯文字並輸入。
-  → 注音 Qwerty 全鍵盤輸入：切換為 qwerty 鍵盤。
-  → 注音 3 x 4：切換為注音模式。若要輸入字元，反覆輕觸相應的按鍵，直至所需的字元出現。
-  → 拼音 Qwerty 全鍵盤輸入：切換為 qwerty 拼音模式。
-  → 拼音 3 x 4：切換為 3x4 拼音模式。若要輸入字元，請輕觸相應鍵盤並從左側選擇字元。
-  → 筆劃：切換至筆劃模式。輕觸筆劃鍵以輸入字元。若不確定要輸入哪個筆劃，請輕觸「通」圖示(通)。
- ：切換到手寫模式。
- ：從剪貼簿新增項目。
- ：變更鍵盤設定。

輕觸展開工具列圖示 (●●●) 來使用更多鍵盤功能。

- ：切換至單手操作模式。
- ：變更鍵盤模式。
- ：編輯鍵盤功能清單。



 視電信業者或型號而定，可能無法使用部分功能。

複製和貼上

- 1 輕觸並按住文字。
- 2 拖曳左側文字選取圖示 () 或右側文字選取圖示 () 選取所需文字，或輕觸全部選取選取所有文字。
- 3 輕觸複製或剪下。
所選的文字將複製到剪貼簿。
- 4 輕觸並按住欲插入文字的位置並輕觸貼上。

擷取文字

使用媒體瀏覽器或相機應用程式等部分應用程式時，可從圖像中擷取文字並使用複製或分享等選項。以下動作示範如何在媒體瀏覽器應用程式中擷取文字。

- 1 在媒體瀏覽器應用程式中查看圖像時，輕觸擷取文字圖示 ()。
擷取文字圖示 () 僅會在有文字可供擷取時顯示。
- 2 選擇欲擷取文字的範圍。
- 3 請選擇所需選項。

應用程式與功能

安裝或解除安裝應用程式

應用商店

購買與下載應用程式。您可以下載專為三星 Galaxy 裝置設計的應用程式。

開啟應用商店應用程式。依類別瀏覽應用程式，或輕觸搜尋圖示 (Q) 以搜尋關鍵字。

-  視電信業者或型號而定，可能無法使用此應用程式。
- 若要變更自動更新設定，請輕觸**功能表** → **設定圖示** (⚙️) → **自動更新應用程式**，然後選擇選項。

Play 商店

購買與下載應用程式。

開啟 Play 商店應用程式。按類別瀏覽應用程式，或按關鍵字搜尋應用程式。

-  若要變更自動更新設定，請輕觸**帳號圖示**，輕觸**設定** → **網路偏好設定** → **自動更新應用程式**，然後選取選項。

管理應用程式

解除安裝或停用應用程式

輕觸並按住應用程式，然後選擇選項。

- 解除安裝**：解除安裝已下載的應用程式。
- 停用**：停用不可從裝置解除安裝的選定預設應用程式。

-  某些應用程式可能不支援此功能。

啟用應用程式

開啟設定，輕觸應用程式 → 分類圖示 (☰) → 已停用 → 確定，選擇應用程式，然後輕觸啟用。

設定應用程式權限

為了讓某些應用程式正確執行，您需要給予應用程式在裝置上使用資訊的存取權限。

若要存取應用程式權限設定，請開啟設定應用程式並輕觸應用程式。選擇應用程式，然後輕觸權限。您可查看應用程式的權限清單，並更改其中的權限。

若要根據權限類別查看或變更應用程式權限設定，請開啟設定並輕觸應用程式 → 更多選項圖示 (⋮) → 權限管理員。請選擇項目並選擇應用程式。

 如果您不給予應用程式權限，應用程式的基本功能將無法正常運作。

Galaxy AI

簡介

由進階智慧功能協助您使用裝置。

-  視地區、電信業者或型號而定，可能無法使用部分功能。
- 如只希望透過裝置處理資料，以加強個人資料的安全保障，請開啟設定，輕觸 Galaxy AI，然後輕觸僅於裝置上處理資料開關來開啟選項。為提供更好的結果與資料處理效率，部分功能需採線上作業。

強化溝通

即時翻譯通話內容 (通話智慧助理)

將通話內容即時翻譯成所選語言。

若要使用此功能，請開啟電話應用程式，輕觸更多選項圖示 (⋮) → 設定 → 即時翻譯，輕觸開關以開啟，然後選擇欲使用的語言。

撥接語音電話時，輕觸智慧助理圖示 (👤) 或通話智慧助理 → 即時翻譯。若要停止翻譯，輕觸停止翻譯圖示 (🛑)。

若要變更其他設定，開啟電話應用程式並輕觸更多選項圖示 (⋮) → 設定 → 即時翻譯。

在訊息應用程式中翻譯文字 (寫作智慧助理)

可於訊息應用程式中翻譯簡訊內容。

1 查看或編寫訊息時，在三星鍵盤上輕觸智慧助理圖示 (👤) 並輕觸聊天翻譯。

2 透過螢幕頂部的翻譯面板選擇語言。

翻譯將顯示於每一封訊息的下方。

使用寫作工具 (寫作智慧助理)

可變換寫作風格，提供拼寫與文法建議，依據所述主題自動生成文本等。

撰寫訊息時，在三星鍵盤上輕觸智慧助理圖示 (👤) 並選擇所需選項。

- 拼寫和文法修正：取得拼字與文法建議。
- 智慧寫手：變更寫作風格。
- 自動摘要：整理文字摘要。
- 項目符號：將內容整理成小標題並加入項目符號。
- 生成表格：將文字整理為表格。
- 智慧撰寫：輸入希望裝置撰寫的主題後，裝置即會以所選風格編寫。



翻譯對話 (翻譯助理)

取得對話的即時翻譯，並輸出為語音或文字。

- 1 將側螢幕面板側拉標籤往螢幕中央拖曳，然後輕觸**翻譯助理**。
- 2 選擇語言以及對方的語言。
若所需語言不在清單上，輕觸**新增語言**並下載語言套件。
- 3 輕觸麥克風圖示 () 並開始對話。

使用語音翻譯 (翻譯助理)

取得課程、會議等內容的即時翻譯。

- 1 將側螢幕面板側拉標籤往螢幕中央拖曳，然後輕觸**翻譯助理**。
- 2 輕觸導覽選單圖示 () → **聆聽模式**。
- 3 透過螢幕頂部的翻譯面板選擇語言。
- 4 輕觸麥克風圖示 () 以開始翻譯。

釋放生產力

使用筆記小幫手功能 (Samsung Notes)

自動格式化或整理筆記摘要、修正拼字錯誤或翻譯筆記。您也可以使用 Creative Studio 功能，將隨手塗鴉昇華為全新藝術作品。

開啟 Notes 應用程式建立筆記，輕觸工具列上的智慧助理圖示 ()，並選擇所需選項。

將錄音檔轉換為文字 (Samsung Notes)

可將 Samsung Notes 應用程式筆記中插入的錄音檔轉換為文字。

開啟 Notes 應用程式，選擇包含錄音的筆記，再輕觸工具列上的智慧助理圖示 ()，然後輕觸**語音轉文字**。

整理錄音摘要並翻譯錄音 (語音錄製)

將錄音轉換為螢幕上的文字並查看摘要。您也可將轉換的文字翻譯成其他語言。

- 1 開啟語音錄製應用程式。
- 2 選擇錄音。
- 3 輕觸智慧助理圖示 (🗨️) → 語音轉文字。
 - 若要查看關鍵字和摘要，輕觸助理圖示 (🗨️) → 自動摘要。
 - 若要翻譯轉換的文字，請輕觸助理圖示 (🗨️) → 翻譯，選擇語言，然後輕觸翻譯。
 - 若要編輯轉換的文字，輕觸更多選項圖示 (⋮) → 編輯逐字稿。

將通話錄音檔轉換為文字並整理摘要 (語音轉文字智慧助理)

您可以錄製通話，然後將通話錄音檔轉換為逐字稿並整理摘要。

- 1 開啟電話應用程式，輕觸更多選項圖示 (⋮) → 設定 → 錄製通話 → 語音轉文字智慧助理，然後輕觸自動將通話錄音和即時語音留言轉為文字稿開關來開啟。
- 2 輕觸語音轉文字語言並選擇欲使用的語言。
- 3 語音通話期間，輕觸更多 → 錄音即可錄製對話內容。
- 4 開啟電話應用程式，輕觸最近記錄並選擇隨附文字稿的通話錄音檔。
通話錄製圖示 (🗨️) 將顯示於帶有錄音檔的通話旁。
- 5 輕觸轉換後的文字稿。
若要整理文字稿摘要，輕觸自動摘要。

翻譯或整理網頁摘要 (瀏覽智慧助理)

從網頁中整理簡易摘要，並進行完整翻譯。您也可以將裝置設為朗讀網頁摘要。

開啟網際網路應用程式，輕觸智慧助理圖示 (🗨️)，然後選取所需選項。

使用相機翻譯文字 (相機)

您可使用相機來翻譯文字。

- 1 開啟相機應用程式並輕觸拍攝模式清單上的相片。
- 2 將相機對準物體並輕觸掃描文件與文字圖示 (📄)。
掃描文件與文字圖示 (📄) 僅會在偵測到文件或文字時顯示。
- 3 輕觸翻譯圖示 (🗣️)。
系統隨即會將文字翻譯為目前的裝置語言。

圈選搜尋

搜尋螢幕上圖像或文字所需部分的資訊。

輕觸並按住首頁按鈕 (○)，再輕觸或圈出圖像或文字。

打造精美圖像與影片

移除圖像中的人物和物體 (媒體瀏覽器)

移除人物和物體的位置來編輯圖像，並產生新背景以填滿任何缺漏部分。

- 1 開啟媒體瀏覽器應用程式並選擇影像。
- 2 輕觸智慧助理圖示 (🧙) → AI 智慧橡皮擦。
- 3 輕觸或描出欲移除的物件輪廓。
- 4 輕觸清除。
- 5 輕觸儲存複本即可儲存圖像。
如果您想使用更多相片助理功能，請輕觸繼續編輯。



移動圖像中的人物和物體 (媒體瀏覽器)

移動或調整人物和物體大小來編輯圖像，接著生成新背景填滿所有缺漏部分。

- 1 開啟**媒體瀏覽器**應用程式並選擇影像。
- 2 輕觸智慧助理圖示 (👉) → **移動**。
- 3 輕觸或描出欲移動的物件輪廓。
如欲調整傾斜度，請拖曳傾斜度調整列。
- 4 輕觸並按住所選區域，然後將其拖放至所需位置。
- 5 輕觸**生成**。
- 6 輕觸**儲存複本**即可儲存圖像。
如果您想使用更多相片助理功能，請輕觸**繼續編輯**。

在圖像上新增物件 (媒體瀏覽器)

您可以在圖像上繪圖或描述想要的內容，藉此新增物體。您也可以從其他圖像中擷取的物體。

- 1 開啟**媒體瀏覽器**應用程式並選擇影像。
- 2 輕觸智慧助理圖示 (👉) → **新建**。
- 3 請選擇所需選項。
 - **請描述希望調整的地方**：使用文字描述欲變更的內容。您也可以先在螢幕上繪圖來選擇要新增物體的區域，然後再以文字描述物體。
 - ：選擇一張欲從中擷取物體的圖像。如果您想在擷取的物體之外再加入其他物體，請輕觸**請描述要怎麼合成圖像**，並描述欲新增的內容。
 - ：在螢幕上繪圖。
- 4 輕觸**生成**。
- 5 輕觸**儲存複本**即可儲存圖像。
如果您想使用更多相片助理功能，請輕觸**繼續編輯**。

變更圖像樣式 (媒體瀏覽器)

您可以變更圖像樣式。

1 開啟**媒體瀏覽器**應用程式並選擇影像。

2 輕觸智慧助理圖示 (🔮) → **風格**。

如果您選擇的是人物或寵物 (貓或狗) 的圖像，請輕觸智慧助理圖示 (🔮) → **風格** → **照片** 或 **人像**。

- **照片**：變更圖像的整體風格。
- **人像**：從圖像中選擇人物或寵物，並變更其風格。

3 選擇所需風格並輕觸**生成**。

4 輕觸**儲存複本**即可儲存圖像。

如果您想使用更多相片助理功能，請輕觸**繼續編輯**。

製作 3D 立體影像 (媒體瀏覽器)

您可將 3D 效果套用到圖像上。

1 開啟**媒體瀏覽器**應用程式並選擇影像。

2 向上滑動螢幕並輕觸**原況效果**。

3 輕觸**套用圖示** (✓) 以套用該效果。

使用即時慢動作功能 (媒體瀏覽器)

您可以慢動作播放影片的所選片段，透過輕觸並按住該片段來查看更多細節。

1 開啟**媒體瀏覽器**應用程式並選擇欲播放的影片。

2 播放影片時，請輕觸並按住螢幕。

 此功能是否可用，需視檔案而定。

使用 Creative Studio 功能

將繪圖、文字敘述或所選圖像昇華為全新藝術作品。您也可以使用 Design Studio 製作貼圖、邀請卡等更多內容。

- 1 將側螢幕面板側拉標籤往螢幕中央拖曳，然後輕觸**創意工作室**。
或者，也可輕觸感應快捷環面板上的**創意工作室**。(Galaxy S26 Ultra)
- 2 輕觸建立圖示 (🎨)。
您也可以從設計工作室中選擇項目，創作各種藝術作品。
- 3 請選擇所需選項。
 - 🎨：在螢幕上繪圖。
 - 🖼️：選擇所需選項。
 - ✨：選擇所需風格。
 - 描述創作提示：使用文字描述欲打造的内容。
- 4 輕觸**生成**。
- 5 輕觸儲存圖示 (💾) → **儲存於媒體瀏覽器**以儲存圖像。
 - 若要將圖像另存為貼圖，輕觸**另存為貼圖**。您可以在三星鍵盤上使用上述貼圖。
 - 若要將圖像設定為桌布，請輕觸**設定為桌布**。

使用 AI 智慧選取功能

在螢幕上選擇區域並使用多樣智慧功能。

- 1 輕觸並按住側螢幕面板側拉標籤來啟動**AI 智慧選取**。
或者，也可輕觸感應快捷環面板上的**AI 智慧選取**。(Galaxy S26 Ultra)
- 2 輕觸您要選取的内容或在内容周圍繪製圓圈。
- 3 選擇要以所選區域使用的選項。

編輯影片音效 (音訊橡皮擦)

透過調整聲音、風聲和其他聲響的音量來消除影片中的惱人噪音。

- 1 開啟媒體瀏覽器應用程式並選擇欲編輯的影片。
- 2 輕觸編輯圖示 (✎) → 音訊圖示 (🔊) → 音訊橡皮擦。
- 3 選擇音訊類型並輕觸靜音來將聲音靜音或拖曳調整列來調整音量。
- 4 輕觸套用編輯內容 → 儲存複本以儲存影片。

建立專屬桌布

透過分類和關鍵字來建立桌布，也可依據時間和天氣自動變換鎖定螢幕桌布。您也可以使用 Creative Studio 功能來製作桌布。

- 1 開啟設定並輕觸桌布與樣式。
- 2 輕觸變更桌布 → 使用 AI 建立並選擇所需選項。
 - 生成式：依所選分類和關鍵字生成新桌布。
 - 創意工作室：將繪圖、文字敘述或所選圖像昇華為全新桌布。
 - 天氣：依據時間和天氣自動變換鎖定螢幕桌布。

生成新個人資料卡 (聯絡人)

您可生成新人像照來變更個人資料卡。

- 1 開啟聯絡人應用程式並輕觸個人資料。
- 2 輕觸個人資料卡再輕觸編輯 → 圖像。
- 3 選擇理想的人像照並輕觸風格 → 照片或人像。
- 4 選擇所需風格並輕觸生成。
- 5 輕觸套用 → 完成。

取得個人化情報

Now brief

根據興趣取得由 AI 生成的摘要。

將側螢幕面板側拉標籤往螢幕中央拖曳，然後輕觸 **Now brief**。

若要自訂 Now brief 設定，請輕觸設定圖示 (⚙️)。

Now nudge

AI 會根據您螢幕上的內容提供實用的資訊與功能。例如，它可能會建議查看訊息中所提及的位置。

開啟設定，輕觸 **Galaxy AI → Now nudge**，然後輕觸開關以開啟。

精選通知

您可以將裝置設定為顯示重要資訊並覆蓋其他通知，確保不會錯過重要事項。您也可以設定顯示對話通知的簡短摘要。

開啟設定，輕觸 **Galaxy AI → 精選通知**，選擇所需選項，然後輕觸開關以開啟。

S Pen (Galaxy S26 Ultra)

使用 S Pen

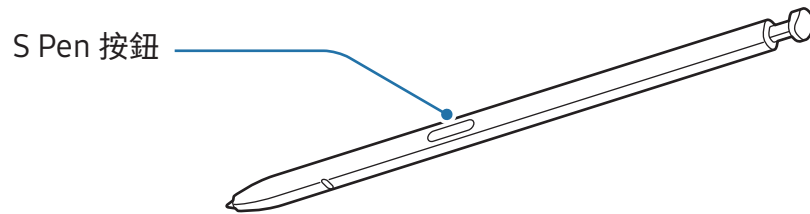

- ⚠ • 使用時，請勿將 S Pen 彎曲或施予過度壓力。否則可能損毀 S Pen，或者筆尖可能變形。
- 請勿以 S Pen 用力按壓螢幕，否則筆尖可能變形。
- 📄 • 若裝置附近有磁性物品，可能無法使用如輕觸螢幕等 S Pen 動作。
- 如果您以過斜的角度在螢幕上使用 S Pen，裝置可能無法辨別 S Pen 的動作。
- 若 S Pen 插槽進水，使用前請先將水分從插槽中排出。
- 如果 S Pen 無法正常使用，將攜至三星服務中心授權服務中心維修。

卸除 S Pen

按下 S Pen 的末端來解除固定。接著，從插槽抽出 S Pen。若要存放 S Pen，請將其重新插入插槽並推至固定位置。

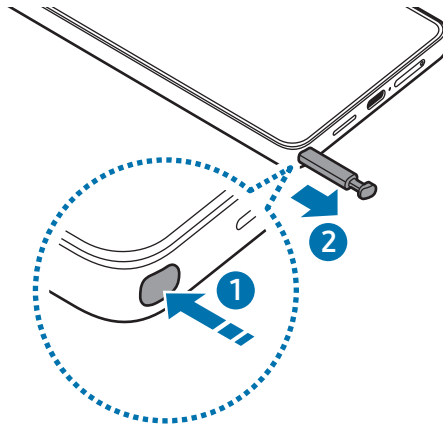

 如欲設定取下 S Pen 時要執行的動作，請開啟設定，輕觸進階功能 → S Pen → S Pen 移除時，然後選擇選項。

允許使用多支 S Pen

開啟設定並輕觸進階功能 → S Pen → 更多 S Pen 設定。輕觸允許使用多支 S Pen 開關即可啟用。

感應快捷環

(直接啟動 S Pen 功能與應用程式)

感應快捷環是 S Pen 的功能表，可直接存取常用應用程式。

使用 S Pen 輕觸感應快捷環圖示 (📌)，即可開啟感應快捷環面板並選擇所需的功能或應用程式。

若要移動感應快捷環圖示 (📌)，請將感應快捷環圖示 (📌) 拖曳至新位置。若要移除圖示，請將感應快捷環圖示 (📌) 拖曳至螢幕底部的移除。

 若感應快捷環圖示未顯示於螢幕上，請開啟設定，輕觸進階功能 → S Pen → 感應快捷環，然後輕觸顯示感應快捷環圖示開關來開啟。如開啟透過手寫筆按鈕開啟感應快捷環開關，將 S Pen 懸停在螢幕上並按下 S Pen 按鈕，即可開啟感應快捷環面板。



- **創意工作室**：將繪圖、文字敘述或所選圖像昇華為全新藝術作品。請參閱[使用 Creative Studio 功能](#)瞭解更多資訊。
- **AI 智慧選取**：選擇區域以執行動作，例如分享或儲存。請參閱[AI 智慧選取](#)瞭解更多資訊。
- **建立筆記**：在彈出視窗內建立筆記。您也可以透過長按 S Pen 按鈕並輕觸兩下螢幕來啟動此功能。請參閱[Samsung Notes](#)瞭解更多資訊。
- **快速截圖**：擷取螢幕截圖，然後在截圖上寫字或繪圖，或裁切特定區域。您也可於網頁等狹長頁面上擷取目前內容及隱藏內容。請參閱[快速截圖](#)瞭解更多資訊。
- **檢視所有筆記**：存取 Samsung Notes 應用程式中的所有筆記。
- **懸浮翻譯**：將 S Pen 懸停在單字上以進行翻譯。請參閱[懸浮翻譯](#)瞭解更多資訊。
- **懸浮放大鏡**：將 S Pen 懸停在螢幕任何區域上以放大該區域。
- **PENUP**：發佈您的作品，瀏覽他人的作品，獲得實用繪圖提示。
- **在日曆上書寫**：開啟日曆應用程式並在畫面上寫字或繪圖。請參閱[在日曆上書寫](#)瞭解更多資訊。
- **新增**：新增常用應用程式捷徑到感應快捷環面板。

AI 智慧選取

選擇區域以執行動作，例如分享或儲存。

- 1 有想要擷取的內容時，例如圖像中的一部分，請開啟感應快捷環面板並輕觸 AI 智慧選取。
- 2 輕觸您要選取的內容或在內容周圍繪製圓圈。
- 3 選擇要以所選區域使用的選項。

快速截圖

擷取螢幕截圖，然後在截圖上寫字或繪圖，或裁切特定區域。

- 1 當有想要擷取的內容時，請開啟感應快捷環面板並輕觸快速截圖。這麼做會自動擷取目前的螢幕畫面，也會顯示編輯工具列。
- 2 在截圖上寫下備忘錄。
- 3 分享或儲存螢幕截圖。
您可以在媒體瀏覽器中查看螢幕截圖。

 使用某些應用程式時無法擷取螢幕影像。

懸浮翻譯

將 S Pen 懸停在欲翻譯文字上。也能夠轉換文字中包含的單位。

- 1 如有欲翻譯的文字時，請開啟感應快捷環面板並輕觸懸浮翻譯。
- 2 透過螢幕頂部的翻譯面板選擇語言。
輕觸句子圖示 (☰) 或字詞圖示 (Ⓙ)，您就可以變更字詞和句子之間的文字。

3 將 S Pen 懸停在您想翻譯的文字或轉換的單位上。

翻譯後的文字隨即會顯示。若要聽取原始文字的發音，請輕觸播放圖示 (▶)。視您選擇的語言而定，可能不會顯示播放圖示 (▶)。

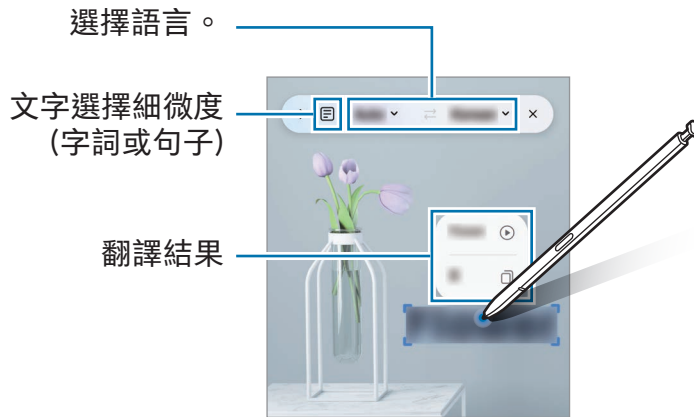

- ✎ 某些語言不支援此功能。
- 螢幕上顯示可偵測的文字時才能使用此功能。

在日曆上書寫

在日曆畫面上寫字或繪圖來編輯行程。

開啟感應快捷環面板，輕觸在日曆上書寫，接著即可於日曆上填寫行程。完成後，輕觸儲存。

S Pen 手寫辨識

您可將裝置設定為將 S Pen 書寫的所有字跡轉換為文字。

1 開啟設定，輕觸進階功能 → S Pen → S Pen 手寫辨識，然後輕觸開關即可開啟。

✎ 若要瞭解如何使用 S Pen 編輯文字，請輕觸編輯方式。

2 使用 S Pen 在搜尋欄位或網址列等文字輸入欄位書寫。
手寫內容隨即會轉換為文字。

懸浮預覽

將 S Pen 懸停在螢幕項目上方，即可預覽內容或在彈出式視窗中存取資訊。
在部份應用程式中，動作按鈕會顯示於預覽視窗中。

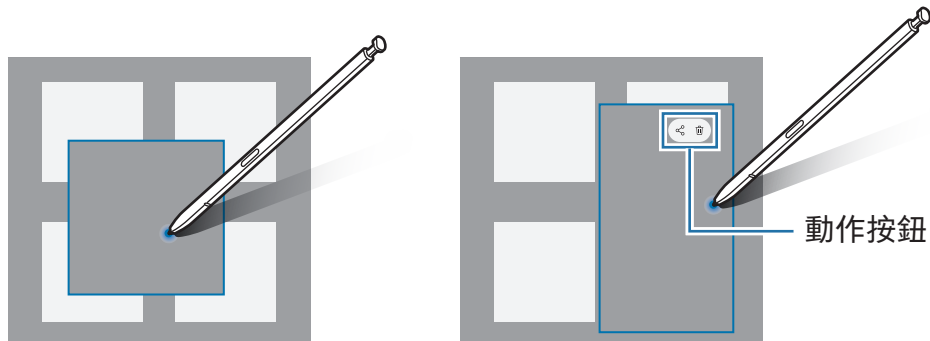

 如尚未啟用此功能，請開啟設定，輕觸進階功能 → S Pen，然後輕觸懸浮預覽開關以開啟。

智慧選取

(使用 S Pen 快速選取項目)

當按下並按住 S Pen 按鈕時，將 S Pen 拖曳過文字或項目清單以選擇多個項目或文字。
您也可以複製並貼上選定的項目或文字到另一個應用程式中，或與其他人分享這些項目或文字。

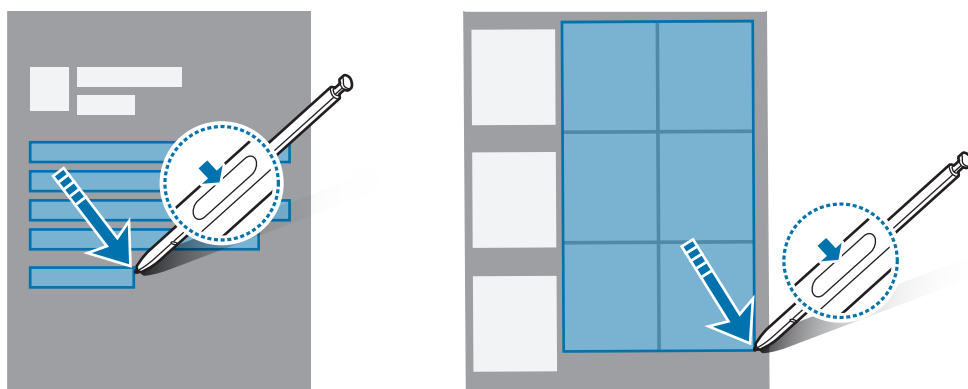

隨手便利貼

可在免開啟螢幕的情況下於螢幕上建立備忘錄。

螢幕關閉時，取下 S Pen 或在按住 S Pen 按鈕時輕觸兩下螢幕。

備忘錄書寫完成後，如輕觸儲存或將 S Pen 重新插入插槽，備忘錄隨即會儲存至 Samsung Notes。

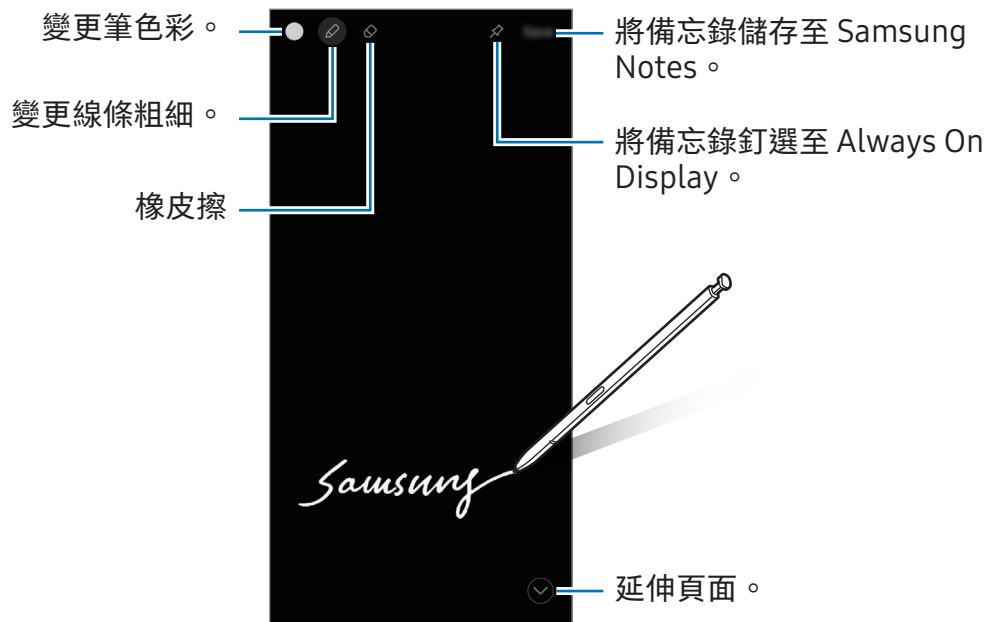

 如尚未啟用此功能，請開啟設定，輕觸進階功能 → S Pen，然後輕觸隨手便利貼開關以開啟。

在 Always On Display 釘選備忘錄

若要在 Always On Display 上釘選待機螢幕備忘錄，請輕觸釘選至 Always On Display 圖示 (📌)。此時釘選的備忘錄仍尚未儲存。

若要編輯釘選的備忘錄，請輕觸編輯按鈕 (✎)。

若要最小化釘選的備忘錄，請輕觸兩下最小化圖示 (⌵)。備忘錄會在 Always On Display 上以釘選的備忘錄圖示 (📌) 顯示。若要再次查看備忘錄，請輕觸兩下釘選的備忘錄圖示 (📌)。



 若您開啟備忘錄後有段時間未執行任何動作，備忘錄將自動最小化。

電話

簡介

撥打或接聽語音電話與視訊電話。

撥打電話

- 1 開啟電話應用程式並輕觸鍵盤。
- 2 輸入手機號碼。
- 3 輕觸語音電話圖示 () 以撥打視訊電話，或輕觸 Meet 視訊通話圖示 () 以撥打視訊電話。

從通話記錄或聯絡人清單中撥打電話

開啟電話應用程式，輕觸最近記錄或聯絡人，然後在聯絡人或電話號碼上向右滑動，即可撥打電話。

若此功能處於關閉狀態，請輕觸更多選項圖示 () → 設定 → 其他通話設定，然後輕觸滑動以撥號或傳訊開關來開啟。

使用快速撥號

若要設定快速撥號號碼，請開啟電話應用程式，輕觸鍵盤 → 更多選項圖示 () → 快速撥號號碼，選擇快速撥號號碼，然後新增電話號碼。

若要撥號，請輕觸並按住鍵盤上的快速撥號號碼。若要撥出 10 位以上的快速撥號號碼，先輕觸該號碼的前幾個數字，然後輕觸並按住最後一個數字。

例如，若您設定 123 為快速撥號號碼，請輕觸 1，輕觸 2，然後輕觸並按住 3。

撥打國際電話

- 1 開啟電話應用程式並輕觸鍵盤。
- 2 輕觸並按住 0，直到 + 號出現。
- 3 輸入國家代碼、區域號碼和電話號碼，然後輕觸通話圖示 (📞)。

接聽電話

接聽電話

來電時，將接聽圖示 (📞) 按住向外滑動超過圓形範圍。

拒絕通話

來電時，將拒接圖示 (📞) 按住向外滑動超過圓形範圍。

若要在拒接來電時傳送訊息，請向上拖曳傳送訊息列並選擇欲傳送的訊息。如輕觸提醒圖示 (🔔) 並傳送訊息，將在一小時後收到提醒。

若要建立多則拒接訊息，請開啟電話應用程式並輕觸更多選項圖示 (⋮) → 設定 → 快速拒接訊息。輕觸新增圖示 (+)，輸入訊息，接著輕觸儲存。

拒接電話號碼





已將指定號碼封鎖來電新增至封鎖名單。

開啟電話應用程式，輕觸更多選項圖示 (⋮) → 設定 → 封鎖號碼，接著選取聯絡人或手機號碼即可將其儲存至封鎖號碼名單。

當拒接的號碼試圖聯繫您，您將不會收到通知。來電將會收錄於通話記錄。

 您也可以拒接不顯示來電號碼的來電。輕觸封鎖未知號碼來電開關以開啟該功能。

通話期間的選項

-  → **文字通話**：透過文字與另一方溝通。請參閱[文字通話](#)瞭解更多資訊。
 -  → **即時翻譯**：將通話內容即時翻譯成所選語言。若要使用此功能，請開電話應用程式，輕觸更多選項圖示 () → **設定** → **即時翻譯**，然後輕觸開關以開啟。請參閱[即時翻譯通話內容 \(通話智慧助理\)](#)瞭解更多資訊。
 - **新增通話**：撥打第二通電話。將保留第一通電話。結束第二通電話時，即可繼續第一通電話。
 - **靜音**：關閉麥克風將使另一方無法聽到您的聲音。
 - **藍牙**：若連接到裝置，則會切換為藍牙耳機。
 - **喇叭**：開啟或關閉揚聲器。使用喇叭時，裝置需與耳朵保持距離。
 - **鍵盤 / 隱藏**：開啟或關閉鍵盤。
 - **更多**：使用附加功能。
 - ：結束目前通話。
-  視電信業者或型號而定，可能無法使用部分功能。

通話智慧助理

來電篩選

AI 助理會代您接聽來電，並詢問來電者的身分以及來電目的。

若要使用此功能，請開啟電話應用程式，輕觸更多選項圖示 (⋮) → 設定 → 來電篩選，然後輕觸開關以開啟。接著輕觸自動篩選通話，輕觸開關以開啟，並依照螢幕上的說明完成設定。

當有來電時，系統會向來電者播放自動語音訊息，並錄下對方的回應。

若您想即時查看通話內容，請開啟通知面板並輕觸該通話的通知。您也可以選擇接聽電話，或切換為文字通話。

若要查看來電者在通話結束後留下的訊息，請開啟電話應用程式，輕觸最近記錄，然後選擇該通話。來電篩選圖示 (📞) 將顯示於通話旁。

文字通話

透過文字與另一方溝通。

若要使用此功能，請開啟電話應用程式，輕觸更多選項圖示 (⋮) → 設定 → 文字通話，然後輕觸開關以開啟。撥出語音電話或通話中時，輕觸智慧助理圖示 (🗣️) → 文字通話。

接通時自動向另一方傳送語音問候，並將對方說話內容以文字顯示在螢幕上。

若從快速回覆清單選擇回覆或輸入文字，系統將透過語音傳送給另一方。

若要切換為語音通話，輕觸切換為語音通話圖示 (🗣️)。

若要變更設定，開啟電話應用程式並輕觸更多選項圖示 (⋮) → 設定 → 文字通話。

即時翻譯

將通話內容即時翻譯成所選語言。請參閱[即時翻譯通話內容 \(通話智慧助理\)](#) 瞭解更多資訊。

聯絡人

簡介

在裝置上建立新聯絡人或管理聯絡人。

新增聯絡人

建立新聯絡人

- 1 開啟聯絡人應用程式並輕觸建立圖示 (+)。
- 2 選擇儲存空間位置。
首次使用此功能時，您可以設定預設儲存位置。若要變更預設儲存位置，請輕觸更多選項圖示 (⋮) → 設定 → 預設儲存空間位置，然後選擇所需的位置。
- 3 輸入聯絡人資訊並輕觸儲存。

匯入聯絡人

從其他儲存空間匯入您的裝置以新增聯絡人。

- 1 開啟聯絡人應用程式，並輕觸更多選項圖示 (⋮) → 設定 → 匯入聯絡人。
- 2 請依照螢幕上的說明匯入聯絡人。

將聯絡人同步到網路帳號

與網路帳號 (如三星帳號) 中儲存的聯絡人同步。

- 1 開啟設定，並輕觸帳號與備份 → 管理帳號並選擇欲同步的帳號。
- 2 輕觸同步帳號並輕觸聯絡人開關以開啟。

搜尋聯絡人

開啟聯絡人應用程式。輕觸聯絡人清單頂部的搜尋圖示 (Q) 並輸入搜尋條件。
輕觸聯絡人的大頭照。然後執行下列其中一個動作：

- ：撥打語音電話。
- ：撰寫訊息。
- ：撥打視訊電話。
- ：撰寫電子郵件。

刪除聯絡人

- 1 開啟聯絡人應用程式並輕觸更多選項圖示 (⋮) → 選擇。
- 2 選擇聯絡人並輕觸刪除。

若要逐一刪除聯絡人，請自聯絡人清單輕觸聯絡人的大頭照並輕觸**更多** → **刪除**。

分享聯絡人

您可以使用各種分享選項與他人分享聯絡人。

- 1 開啟聯絡人應用程式並輕觸更多選項圖示 (⋮) → 選擇。
- 2 選擇聯絡人並輕觸**分享**。
- 3 選擇要分享的聯絡人資訊，然後輕觸**完成**。
- 4 選擇分享方式。

建立群組

您可以新增家人或好友等群組，並依群組管理聯絡人。

- 1 開啟聯絡人應用程式並輕觸**群組** → **建立**圖示 (+)。
- 2 請依照螢幕上的說明建立群組。

合併重複的聯絡人

如聯絡人清單包含重複的聯絡人，請將其資料合併，簡化聯絡人清單。

- 1 開啟聯絡人應用程式，並輕觸更多選項圖示 (⋮) → 設定 → 合併重複的聯絡人。
- 2 勾選聯絡人並輕觸合併。

設定個人資料

可設定您的大頭照和個人資料卡。

- 1 開啟聯絡人應用程式並輕觸個人資料。
- 2 輕觸建立個人資料卡。
- 3 按照螢幕上的說明來設定您的個人資料卡。
勾選個人資料卡和相片，您為個人資料卡所選的圖像也會顯示為您的大頭照。
- 4 若要變更個人資料，請輕觸大頭照，再輕觸編輯。
- 5 按照螢幕上的說明來設定您的大頭照。

分享個人資料

您致電其他人員或他們查看您的聯絡人資訊時，可檢視您的個人資料。

- 1 開啟聯絡人應用程式並輕觸個人資料。
- 2 輕觸個人資料卡及大頭照，並輕觸個人資料卡及大頭照分享開關以開啟。

相機

簡介

拍照並錄製影像，您也能使用各種模式與設定。

相機使用禮儀

- 未經他人允許，請勿拍攝相片或錄製影片。
- 請勿在法律禁止的地方拍攝相片或錄製影片。
- 請勿在可能侵犯他人隱私的場合拍攝相片或錄製影片。

拍照

1 開啟相機應用程式。

您也可透過按兩下側邊按鈕來開啟應用程式或將相機圖示 (📷) 拖曳至鎖定螢幕左側。



- 從鎖定螢幕開啟相機應用程式，或是當螢幕關閉且螢幕鎖定方式已設定完成時，部分相機功能將無法使用。
- 不使用時，相機會自動關閉。
- 視電信業者或型號而定，可能不支援部分方式。

2 在預覽螢幕的影像上，輕觸要相機對焦的位置。

若要調整相片亮度，請拖曳顯示於圓框上方或下方的調整列。

3 輕觸拍照圖示 (○) 以拍攝相片。

若要更換拍攝模式，向左或向右拖曳拍攝模式清單，或是在預覽螢幕上向左或向右滑動。

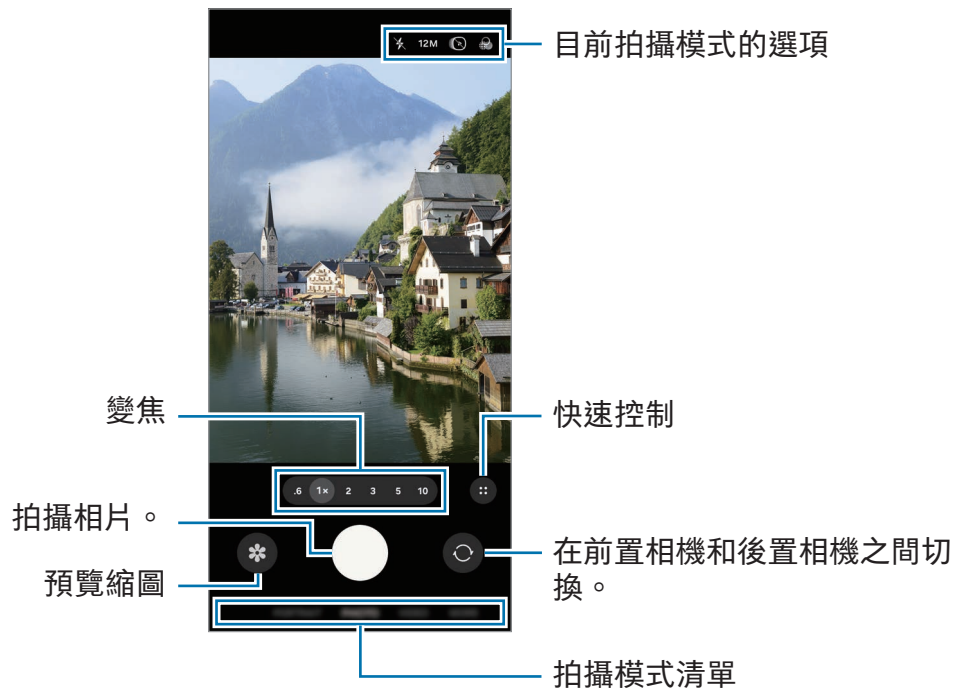

- 預覽螢幕可能會因相機使用的拍攝模式不同而有所改變。
- 若拍攝主體太近，則可能無法清楚對焦。拍照或錄影時請保持適當距離。
- 如果您拍的相片外觀模糊，請清潔相機鏡頭並再試一次。
- 確保鏡頭未毀損或遭汙染。否則，在某些需要高解析度的模式中，裝置可能無法正常工作。
- 裝置的相機具備廣角鏡頭。廣角相片或影片中可能會出現細微失真，這並非裝置效能問題。
- 若裝置因鏡頭蓋內外溫差導致溫度驟變，則鏡頭可能會起霧或凝結水珠。如欲使用相機，請盡量避免此情形的發生。若鏡頭起霧，請讓其於室溫下自然風乾再拍攝照片或錄製影片，否則成果可能會顯得模糊。
- 視型號而定，此圖像可能有所不同。

使用相機鍵

- 輕觸並按住相機鍵即可錄製影片。
- 將相機鍵拖曳至鎖定圖示 (🔒)，免按住按鈕即可直接錄影。
- 如欲執行連續快拍，請將相機鍵滑動至螢幕邊緣並按住。
- 如新增另一個相機鍵，則可將其移至螢幕任一處，拍照更便利。在預覽畫面上，輕觸快速控制項圖示 (⋮) → 設定圖示 (⚙️) → 拍攝模式並輕觸懸浮快門按鈕開關以開啟。

編輯拍攝模式清單

若要編輯拍攝模式清單，輕觸清單上的**更多**，輕觸**編輯**，然後將模式拖曳至所需位置。

使用變焦功能

若要使用後置相機放大或縮小，請在預覽螢幕上選擇目標縮放圖示。

您也可自輕觸縮放圖示後顯示的縮放程度清單中選擇理想縮放程度。

若要提升縮放精確度，請在預覽螢幕上拖曳縮放圖示、捏合或分開兩指。

若變焦比例超過特定範圍，變焦導覽圖將出現，指出您在圖像上進行放大的位置。

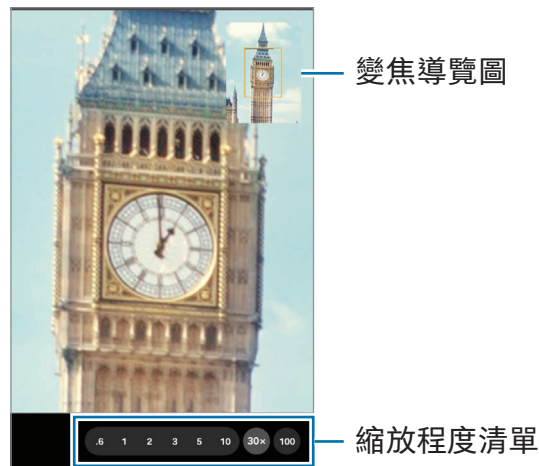

 視型號而定，可能無法使用部分功能。

鎖定對焦 (AF) 與曝光 (AE)















您可以在所選區域鎖定對焦或曝光，避免相機根據拍攝物體或光源進行自動調整。



輕觸並按住要對焦的區域，AF/AE 對焦框將出現在該區域上，隨即會鎖定對焦與曝光設定。即使在您拍照後，仍會繼續鎖定此設定。

 是否有此功能，根據拍攝模式而定。

目前拍攝模式的選項

在預覽螢幕上，使用以下選項。若要使用更多選項，輕觸快速控制項圖示 (⋮)。

- ：開啟或關閉閃光燈。
- 12M：選擇相片的解析度。
- ：開啟或關閉動態相片功能。若開啟該功能，系統將在您輕觸相機鍵前的數秒或前後數秒，自動拍攝短片。
- ：套用濾鏡效果。
- ：開啟或關閉超穩定動態攝影功能。
- ：人像模式可調整光線強度。視選擇的背景效果而定，此選項可能無法使用。
- ：選擇縮時影片的畫面更新頻率。
-  /  / FHD：選擇影片的解像度。
- ：開啟或關閉 HDR 功能。開啟後，您可以拍攝色彩與對比度更豐富的 10 位元 HDR 影片。
- ：選擇測光方法。此選項用於確定如何計算光值。**中央重點測光** () 使用照片中央區域的進光量來計算曝光值。**矩陣測光** () 可平均分配整個場景的進光量。**點測光** () 使用照片中極小區域的進光量來計算曝光值。
- ：在專業影片模式下，選擇希望放大收錄的音源方向。您也可透過將 USB 或藍牙麥克風與裝置連接來使用。

- ：在專業或專業影片模式，變更曝光監控的選項。選擇選項，在預覽畫面上以圖像或顏色顯示過曝或曝光不足的程度。
- ：開啟或關閉 log 影片功能。開啟後，您可以用更廣角的動態範圍拍攝影片，使影像後製更靈活。
- ：美食模式可讓物體在方框中對焦，並使框外影像模糊。

 可用選項可能會因型號或拍攝模式而異。

相片模式

相機將根據周遭環境自動調整拍攝選項。

在拍攝模式清單上，輕觸**相片**並輕觸拍照圖示 (○) 即可拍照。

變更解析度

您可以拍攝高畫質相片。

在拍攝選項中，輕觸 12M 即可選擇您想要的解析度並拍照。

 解析度可能因型號而異。

構圖建議

相機辨識主體的位置與角度後，會提出理想的構圖建議。

在預覽畫面上，輕觸快速控制項圖示 (⋮) → 設定圖示 (⚙) 並輕觸**構圖建議**開關以開啟。

- 1 在拍攝模式清單上，輕觸**相片**。
預覽螢幕上隨即會出現指南。
- 2 將主體對準輔助線。
相機辨識出構圖後，推薦構圖會出現在預覽螢幕上。

- 3 請移動裝置，以使輔助線與推薦構圖相符。
達到理想構圖後，指南將變為黃色。
- 4 輕觸拍照圖示 (○) 以拍攝相片。

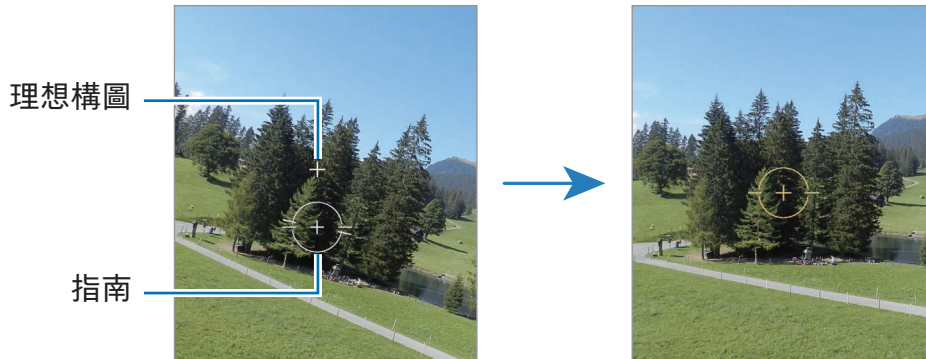

自拍

您可透過前置相機拍攝自拍照。

- 1 在預覽螢幕上，向上或向下滑動，或者輕觸切換為前置相機圖示 (📷) 以切換至前置相機用於自拍。
- 2 面對前置相機鏡頭。
若要透過廣角自拍風景或人物，請輕觸切換為廣角圖示 (👤)。
- 3 輕觸拍照圖示 (○) 以拍攝相片。

拍攝清晰的特寫相片 (Galaxy S26 Ultra)

先拍一張清晰特寫照。

- 1 在預覽螢幕上，輕觸 1x。
 - 2 將相機靠近拍攝主體。
 - 3 當對焦小幫手開啟圖示 (🌻) 出現時，輕觸拍照圖示 (○) 以拍攝相片。
- 📌 若未開啟此功能，輕觸對焦小幫手關閉圖示 (🚫) 即可開啟。

掃描文件或文字

您可以掃描文件或文字。

1 在拍攝模式清單上，輕觸相片。

2 將相機對準物體並輕觸掃描。

掃描僅會在偵測到文件或文字時顯示。

- 若要變更掃描區域，請輕觸調整圖示 (📏)。
- 若要變更濾鏡效果，請輕觸濾鏡圖示 (🌈)。
- 若要使用移除選項，請輕觸移除圖示 (🗑️)。

3 輕觸儲存。

影片模式

相機將根據周遭環境自動調整拍攝選項。

1 在拍攝模式清單上，輕觸影片並輕觸開始錄製圖示 (📹) 即可錄影。

- 如希望在錄影時切換前置和後置相機，請向上或向下滑動預覽螢幕，或輕觸切換為前置相機圖示 (📷)。
- 若要在錄製時從影片擷取影像，輕觸擷取圖示 (📷)。
- 錄製影片時，若要放大收錄特定方向的音源，請將鏡頭朝該方向移動並調整變焦功能。若未開啟此功能，請在預覽畫面上，輕觸快速控制項圖示 (⚙️) → 設定圖示 (⚙️) → 音訊選項並輕觸遠距焦點收音開關以開啟。

2 輕觸停止錄製圖示 (⏏️) 以停止錄影。

 光學變焦功能在弱光環境下可能無法使用。

變更解析度

您能以最高解析度 8K 錄製高畫質影片。

在拍攝選項中，輕觸 FHD 30 fps 圖示 (FHD 30) 即可選擇您想要的解析度並錄影。

完成錄製影片時，在媒體瀏覽器應用程式中播放影片。在理想的畫面上輕觸擷取圖示 (📷)，畫面隨即會另存為相片。

影片防震 (超穩定動態攝影)

如果錄影時發生手震情況，可使用超穩定動態攝影來提升影片穩定度。

在拍攝模式清單上，輕觸影片，輕觸超穩定圖示 (✖) → 超穩定動態攝影開啟圖示 (✔) 或具有水平鎖定的超穩定圖示 (✔)，然後錄製影片。

使用自動取景攝影功能

(透過追蹤人物變更拍攝角度及縮放大小)

您可將裝置設定為錄影時透過辨識與追蹤人物來自動變更拍攝角度與變焦。

在拍攝模式清單上，輕觸影片，並輕觸快速控制項圖示 (⋮) → 自動取景攝影圖示 (👤) 即可開啟，然後開始錄影。

若要追蹤與調整拍攝角度並放大某個特定被攝人物，請輕觸顯示於此人周圍的對焦框。若要關閉追蹤，再輕觸一次對焦框即可。

使用雙聲道錄音功能

同時使用兩個鏡頭錄製影片。您可分別儲存各鏡頭拍攝的影片進行編輯。也可利用不同方式播放，例如分割畫面檢視或子母畫面檢視。

在拍攝模式清單上，輕觸影片 → 快速控制圖示 (⋮) → 雙聲道錄音圖示 (🔊)。接著輕觸子母畫面檢視圖示 (📺) 或分割檢視圖示 (📐) 並錄影。

選擇「子母畫面檢視」圖示時 (📺)，您可以變更子母畫面視窗大小或顯示位置。

如果您想分別儲存各個相機的影片，請輕觸「快速控制」圖示 (⋮) → 設定圖示 (⚙️) → 雙向錄影模式 → 分別存檔。

人像模式 / 人像影片模式

使用人像模式或人像影片模式可供您拍攝背景模糊而主體突出的相片或影片。您也可以套用背景效果並在拍攝相片後編輯。

- 1 在拍攝模式清單上，輕觸人像或輕觸**更多** → 人像影片。
- 2 輕觸人像圖示 (●) 後，選擇您想要的背景效果，或拖曳調整列來調整背景效果的強度。
- 3 就緒出現在預覽螢幕上時，輕觸拍照圖示 (○) 拍照或輕觸開始錄製圖示 (●) 來錄影。

- ✎ 可用選項可能會因拍攝模式而異。
- 請在光線充足的地方使用此功能。
- 下列情況中，可能無法正常套用背景模糊：
 - 裝置或拍攝對象正在移動。
 - 拍攝主體單薄或透明。
 - 拍攝主體與背景的色彩相似。
 - 拍攝主體或背景單調。

專業模式 / 專業影片模式

手動調整拍攝選項的同時拍攝相片或影片，例如曝光值與 ISO 值。

在拍攝模式清單上，輕觸**更多** → 專業或專業影片。選擇選項並自訂設定，然後輕觸拍照圖示 (○) 以拍攝相片或輕觸開始錄製圖示 (●) 以錄製影片。

若您想查看任何選項的相關資訊，請選擇該選項並輕觸關於所選設定圖示 (i)。若要重設所設定的選項，請輕觸重設圖示 (⌂)。

變更解析度

您能以最高解析度 8K 錄製高畫質影片。

在拍攝選項中，輕觸 FHD 30 fps 圖示 (FHD 30) 即可選擇您想要的解析度並錄影。

完成錄製影片時，在媒體瀏覽器應用程式中播放影片。在理想的畫面上輕觸擷取圖示 (📷)，畫面隨即會另存為相片。

分隔對焦區域與曝光區域

您可以分隔對焦區域與曝光區域。

輕觸並按住預覽螢幕。AF/AE 框隨即會顯示於螢幕上。將方框拖曳至欲切割對焦和曝光的區域。

美食模式

以更多彩的顏色拍攝食物相片。

- 1 在拍攝模式清單上，輕觸**更多** → **美食**。
螢幕上將出現對焦框，而框外的區域將變得模糊。
- 2 若要變更邊框的大小，請拖曳邊框的角落。
輕觸欲使用的區域或拖曳對焦框來移動。
- 3 輕觸快速控制項圖示 (⋮) → 色溫圖示 (🔧) 並拖曳調整列來調整色溫。
- 4 輕觸拍照圖示 (📷) 以拍攝相片。

全景模式

使用全景模式拍攝一系列照片，然後拼接在一起以重現廣闊景色。

- 1 在拍攝模式清單上，輕觸**更多** → **全景**。
- 2 輕觸拍照圖示 (○) 並向一個方向緩慢移動裝置。
使影像保持在相機觀景窗的框架內。若預覽影像超出指引框，或者您沒有移動裝置，裝置將自動停止拍攝相片。
- 3 輕觸完成圖示 (■) 以停止拍攝相片。

 避免拍攝背景難以清楚辨認的相片，例如空無一物的天空或單調的牆壁。

慢動作模式

錄影並以慢動作檢視影片。您可以指定影片的特定區域以慢動作播放。

- 1 在拍攝模式清單上，輕觸**更多** → **慢動作**並輕觸開始錄製圖示 (●) 即可錄影。
- 2 完成錄製後，輕觸停止錄製圖示 (■) 即可停止。
- 3 在預覽螢幕上，輕觸預覽縮圖。





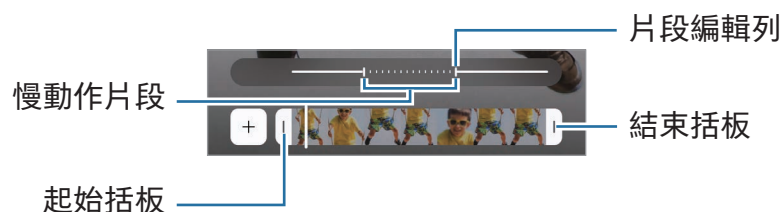



影片中的快速片段將設定為慢動作區域，且將開始播放影片。根據影片，最高將建立兩個慢動作區域。

若要編輯慢動作片段，請輕觸編輯圖示 (✎) → 速度圖示 (⚙️) 並向左或向右拖曳片段編輯列。





縮時錄影模式

錄製移動人車之類的場景，然後以快動作影片檢視。

- 1 在拍攝模式清單上，輕觸**更多** → **縮時錄影**。
 - 2 輕觸速度圖示 ()，並選擇畫面更新率選項。
 - 如果您將畫面更新率設定為 AUTO，裝置將自動依據場景的變化率調整畫面更新率。
 - 如欲錄製星軌，請將畫面更新率設為三百倍高速夜拍圖示 ()，然後輕觸星軌圖示 ()。
 - 3 輕觸開始錄製圖示 () 以開始錄製。
 - 4 輕觸停止錄製圖示 () 以完成錄製。
-  輕觸速度圖示 () → 拍攝選項上的十五倍高速夜拍圖示 () 或四十五倍高速夜拍圖示 ()，即可使用夜間縮時錄影功能。此功能適合拍攝行進中的車輛，可讓光線彷彿隨著車輛移動。

自訂相機設定

在預覽畫面上，輕觸快速控制項圖示 () → 設定圖示 ()。視選擇的拍攝模式而定，有些選項可能不可用。

智慧功能

- **掃描**：設定裝置掃描文件，或掃描預覽畫面的 QR 碼。
- **構圖建議**：將裝置設為在辨識對象位置與角度後，提出建議的理想構圖。
- **修圖神器**
 - **畫質優先 / 平衡 / 速度優先**：選擇一個畫質選項。
 - **場景偵測**：將裝置設為可根據對象或場景自動調整色彩設定並套用最佳化效果。
- **我的濾鏡**：透過媒體瀏覽器中某張您喜歡的圖像色調來製作專屬濾鏡。

相片



- 相片格式：選擇相片儲存方式。
 - 高效率圖像：以高效率影像檔案格式 (HEIF) 拍照。
 - 專業模式相片格式：選擇以專業模式拍攝的相片檔儲存格式。JPEG 檔將壓縮相片且占用較少儲存空間。RAW 檔 (DNG 檔格式) 保留相片的所有資料，可提供最佳的影像畫質，並另存未壓縮的相片，但會占用較多儲存空間。選擇 RAW 與 JPEG 格式時，將以 DNG 與 JPG 兩種格式同步儲存相片。
- 浮水印：拍照時新增浮水印。
- 動態相片：將手機設為在輕觸相機鍵前的數秒或前後數秒，自動拍攝短片。您也可以設定音訊回饋選項。

影片

- 影片格式
 - HEVC (高效率) / H.264 (最相容)：選擇影片格式。
 - 高位元速率影片：提升影片位元率。若使用此功能，則影片大小可能會較一般影片來得大。
 - HDR：將 HDR 選項新增到預覽畫面。
 - Log：將 log 影片選項新增到預覽畫面。
 - APV：將 APV 選項新增到預覽畫面。開啟此功能後，您可以使用 Advanced Professional Video (APV) 轉碼器錄製並編輯電影級品質的影片。
-  • 您可能無法在其他裝置上播放 HEVC 影片或透過網路分享。
 - 部分拍攝模式無法以 HEVC 格式錄製影片。
 - 若要正確播放 HDR 影片，裝置必須支援 HDR。
- 自動 FPS：將裝置設為自動最佳化每秒顯示影格數，以於弱光環境下加強影片拍攝的亮度。
- 影片防震：錄影時開啟防震來降低或消除因相機震動導致的模糊影像。

- **雙向錄影模式**：變更雙聲道錄音的儲存選項。
- **音訊選項**
 - **遠距焦點收音**：錄製影片時，可針對焦點方向放大音量錄製音訊。
 - **360 錄音**：您可使用支援 360 度環繞式錄音功能的藍牙耳機來錄製更具沉浸感的 3D 立體音效影片。
 - **音訊播放**：可在錄影期間繼續播放媒體而不必暫停。如開啟 360 度錄音功能將暫停媒體播放。
- **儲存至外接儲存空間**：將影片儲存在已連接的外接儲存裝置中。

一般

- **自動追蹤對焦**：設定裝置追蹤並自動對焦選擇的拍攝對象。當您在預覽螢幕上選擇拍攝對象時，即使該對象正在移動，或是您變更了相機的位置，裝置也會自動對焦於該對象。
 -  在下列條件下，追蹤拍攝對象可能失敗：
 - 拍攝對象太大或太小。
 - 拍攝對象移動幅度過大。
 - 拍攝對象背光或在暗處拍攝。
 - 拍攝對象和背景的色彩和圖案相同。
 - 主體帶有水平圖樣，例如百葉簾。
 - 相機晃動幅度過大。
 - 影片解析度過高。
 - 使用光學變焦放大或縮小時。
- **構圖輔助**：顯示觀景窗指引以便在選擇主體時協助取景。
- **位置標籤**：將 GPS 位置標籤附加到相片中。
 -  在訊號受阻擋的地方 GPS 訊號強度會降低，例如：在建築物內或低窪地區，或惡劣天氣條件下。
 - 將相片上傳到網路時，可能會在相片中顯示您的定位。若要避免此情形，可關閉定位標籤設定。

- 依預覽顯示儲存自拍：將裝置設為自動儲存透過前置相機拍攝並顯示於預覽螢幕上的相片或影片，而無需另行翻轉。
- 向上/向下滑動預覽畫面以：選擇在預覽螢幕上，向上或向下滑動時欲執行的動作。
- 拍攝模式
 - 按下音量按鈕來：使用音量按鈕拍攝相片或錄製影片、放大或縮小，或者控制音量。
 - 語音指令：使用語音指令拍攝相片或錄製影片。
 - 懸浮快門按鈕：在螢幕上的任一位置新增另一個可移動按鈕，以便拍照。
 - 手勢自拍：將掌心對準前置相機即可自拍或開始錄影。
- 欲保留的設定：開啟相機時保留上次使用的設定，如拍攝模式等。
- 震動回饋：將裝置設為在特定情況下震動，如輕觸相機鍵時。
- Camera Assistant：下載 Camera Assistant 應用程式並設定其他相機設定。

隱私設定

- 權限：存取所需權限以使用相機應用程式。
- 重設設定：重設相機設定。
- 關於相機：查看相機應用程式版本與法律資訊。
- 與我們聯絡：提問或查看常見問題。

 視型號而定，可能無法使用部分功能。

媒體瀏覽器

簡介

存取儲存於裝置上的圖像與影片。您也可以按照相簿管理影像與影片或建立故事。

使用媒體瀏覽器

開啟媒體瀏覽器應用程式。



檢視影像

開啟媒體瀏覽器應用程式並選擇影像。若要檢視其他檔案，請在螢幕上向左或向右滑動。

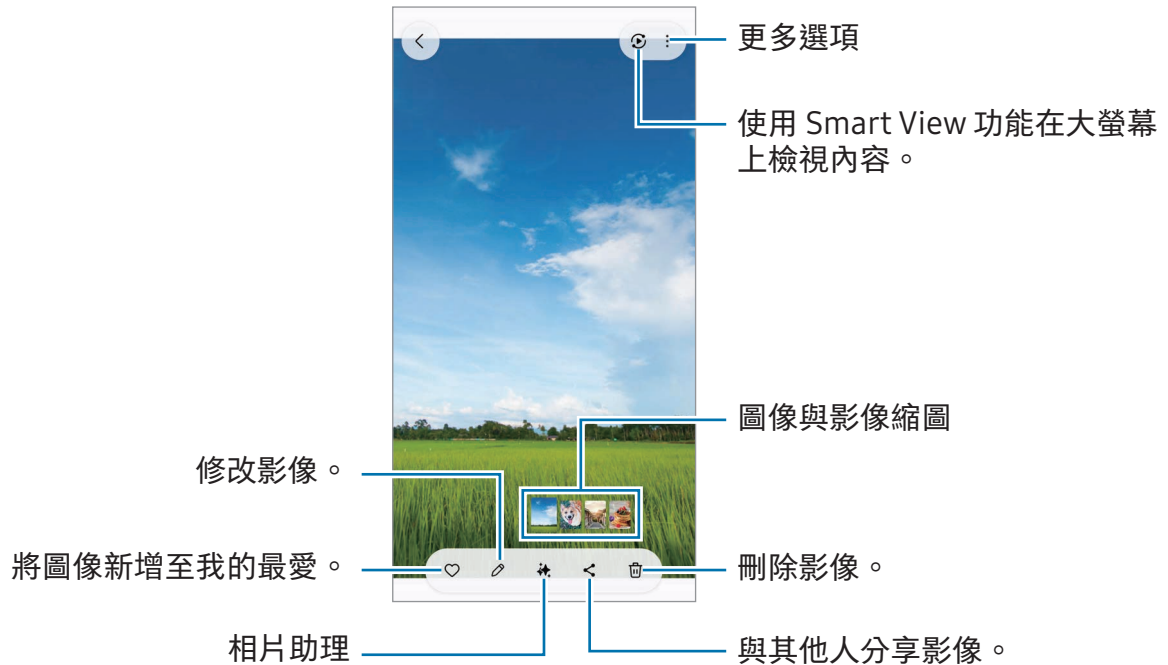

重製圖像

可改善昏暗、模糊與低解析度的圖像。

- 1 開啟媒體瀏覽器應用程式並選擇影像。
- 2 在螢幕上向上滑動，並輕觸重製。
可比對重製前後的效果。
- 3 輕觸儲存圖示 (↓) 以儲存重製圖像。

從圖像擷取物件

從背景分割並擷取物件。您可以複製擷取的圖像，或將其儲存為貼圖或圖像，用於不同用途。

1 開啟媒體瀏覽器應用程式並選擇圖像或影片。

2 輕觸並按住欲擷取的物件，然後選擇選項。

選擇使用動態相片功能拍攝的圖像時，隨即顯示另存為 GIF 功能。若要將擷取的圖像另存為 GIF，請輕觸另存為 GIF。

 如為影片，則此功能僅可於影片暫停時使用。

裁剪放大圖像

1 開啟媒體瀏覽器應用程式並選擇影像。

2 在欲儲存的區域上將兩指分開並輕觸快速裁切圖示 ()。所裁剪的區域將另存為檔案。

檢視影片

開啟媒體瀏覽器應用程式並選擇欲播放的影片。若要檢視其他檔案，請在螢幕上向左或向右滑動。

若要在播放期間使用更多選項，請輕觸更多選項 (⋮) → 在影片播放器中開啟。



向上或向下拖曳播放畫面左側即可調整亮度，或向上或向下拖曳播放螢幕右側來調整音量。

若要回轉或快轉，請在播放螢幕上向左或向右滑動。

檢視更加清晰鮮明的影片

觀看影片時增加螢幕亮度，使色彩更鮮豔逼真。開啟設定並輕觸進階功能 → 影片亮度 → 清晰。

- ✍ 此功能僅在某些應用程式中適用。
- 使用此功能將增加電池用量。

相簿

開啟媒體瀏覽器應用程式，輕觸相簿 → 建立圖示 (+)，然後選擇相簿類型。

- 相簿：建立新相簿並手動加入圖像和影片。
- 自動建立相簿：建立專屬相簿，以自動收集所選人物或寵物的圖像。
- 群組：建立相關相簿群組。
- 共享相簿：建立可與他人分享的相簿。

 視地區或型號而定，部分功能可能無法使用。

系列

圖像和影片會自動分類至「影像故事」、「螢幕截圖」、「人物」、「地點」和「文件」等類別。

開啟媒體瀏覽器應用程式，輕觸系列並選擇收藏。若您想變更螢幕上顯示的類別，或調整類別的顯示順序，請清輕觸編輯收藏。

刪除影像或影片

開啟媒體瀏覽器應用程式，輕觸並按住欲刪除的圖像、影片或相簿，然後輕觸刪除。

使用資源回收筒功能

您刪除的圖像與影片將暫時儲存在資源回收筒中。將於特定期間後刪除檔案。

若要存取資源回收筒內的檔案，請開啟媒體瀏覽器應用程式並輕觸功能表 → 垃圾筒。若要還原檔案，輕觸選擇，選擇檔案，然後輕觸還原。

Bixby

Bixby 使用者介面可協助您以更輕鬆的方式使用裝置。對 Bixby 說出欲執行的動作。Bixby 會啟動您要求的功能或顯示所需資訊。

如需詳細資料，請造訪 www.samsung.com/bixby。

 Bixby 僅適用於部分語言，且根據您的所在地區而定，可能無法使用。

喚醒 Bixby

按住側邊按鈕即可開始與 Bixby 對話。若要使用此功能，請開啟設定並輕觸**進階功能** → **側邊按鈕** → **長按** → **Bixby**。

或者說聲「Hi, Bixby」或「Bixby」等喚醒指令，然後再說出您的要求。

設定喚醒指令

1 開啟設定並輕觸**進階功能** → **Bixby** → **語音註冊**。

2 在語音喚醒下方選擇所需喚醒指令。

 首次執行此應用程式或在執行資料重設後重新啟動時，請依照螢幕上的說明以完成初始設定。

多重視窗 (同時使用多個應用程式)

在分割螢幕檢視中同時執行應用程式或在彈出視窗檢視中執行多個應用程式。

 某些應用程式可能不支援此功能。

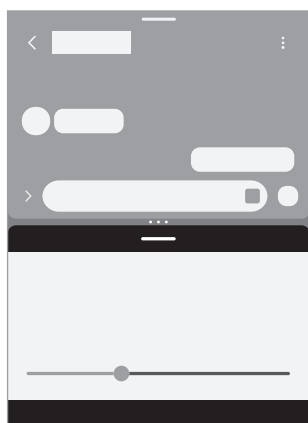

分割螢幕檢視

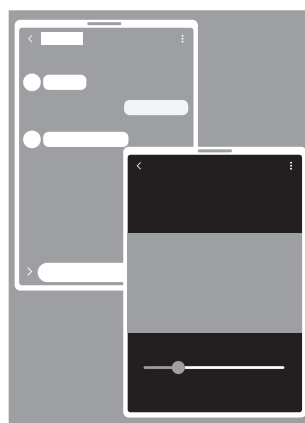

彈出視窗檢視

啟動多重視窗

- 最近的應用程式按鈕

輕觸最近的應用程式按鈕 (|||)，輕觸應用程式圖示，然後輕觸以分割畫面檢視開啟或以彈出視窗檢視開啟。

- 滑動螢幕

請開啟設定，輕觸進階功能 → 多重視窗，然後輕觸滑動切換至分割畫面檢視或滑動切換至彈出視窗檢視開關來啟用。

-  請拖曳應用程式視窗之間的圓圈 (•••) 以調整視窗大小。
- 輕觸應用程式視窗之間的圓圈 (•••)，然後輕觸新增應用程式組圖示 (☆)。目前透過分割螢幕檢視使用的應用程式將另存為應用程式組。
- 將多重視窗控點 (—) 拖曳到新位置即可移動應用程式視窗。
- 輕觸多重視窗控點時 (—)，隨即會顯示可用功能表。

三星網際網路

瀏覽網際網路來搜尋資訊並將您的常用網頁加入書籤，以便輕鬆存取。

- 1 開啟網際網路應用程式。
- 2 輸入網址或關鍵字，然後輕觸前往。

若工具列未顯示，請在螢幕上輕輕向下滑動。

若要切換不同分頁，請輕觸分頁圖示 (☐) 或在網址欄位左右滑動。



使用無痕模式

如為無痕模式設定一組密碼，則可避免他人存取您的搜尋歷程記錄、瀏覽歷程記錄、書籤以及儲存的網頁。

- 1 輕觸分頁圖示 (☐) → 開啟無痕模式圖示 (👁️)。
- 2 輕觸鎖定無痕模式開關來開啟，輕觸開始，接著設定一組無痕模式密碼。
無痕模式下，裝置的工具列將會以不同顏色顯示。若要關閉無痕模式，請輕觸分頁圖示 (☐) → 分頁圖示 (☐)。

Samsung Wallet

簡介

使用 Samsung Wallet 的多項便利功能。您可透過生物辨識資料支付款項、驗證身分、查看票券或登機證等。

您可以前往 www.samsung.com/samsung-wallet 查看更多資訊，例如支援此功能的卡片等。

開啟 Wallet 應用程式並選取所需功能。

-  • 視所在地區而定，可能不支援此應用程式。
- 視所在地區而定，可能無法使用部分功能。

設定 Samsung Wallet

首次執行此應用程式或在執行資料重設後重新啟動時，請依照螢幕上的說明以完成初始設定。

- 1 開啟 Wallet 應用程式。
- 2 請登入三星帳號，讀取並同意條款與條件。
- 3 註冊付款時欲使用的指紋與 PIN。
PIN 碼將用於驗證 Samsung Wallet 的各種動作，像是支付款項與解鎖應用程式。

使用 Samsung Pay

在 Samsung Pay 中註冊卡片，即可進行線上或實體支付。

-  • 若要透過 Samsung Pay 付款，視所在地區不同，裝置可能必須連線至 Wi-Fi 或行動網路。
- 視電信業者或型號而定，可能無法使用此功能。
- 視電信業者或型號而定，初始設定和卡片註冊的步驟可能有所不同。

註冊卡片

開啟 Wallet 應用程式，然後依照螢幕上的說明完成卡片註冊。

支付款項

- 1 從螢幕底部向上拖曳卡片圖像。或者，請開啟 Wallet 應用程式。接著在卡片清單中，向左或向右滑動以選擇要使用的卡片。
 - 2 請掃描您的指紋或輸入設定的付款 PIN。
 - 3 將裝置的背面觸碰讀卡機。
讀卡機識別成功卡片資訊後會馬上付款。
-  • 付款可能因為網路連線而失敗。
 - 付款驗證方法可能視讀卡機而異。

取消付款

若要取消付款，您可以造訪先前付款的地方。

在卡片清單中，向左或向右滑動以選擇曾使用的卡片。依照螢幕上的說明完成取消付款。

使用 Samsung Pass

向 Samsung Pass 註冊生物辨識資料，即可於使用要求登入或提供個人資訊的服務中驗證身分。請參閱 [Samsung Pass](#) 瞭解更多資訊。

使用票券

加入登機證、電影票、體育活動入場券等，並於單一位置統一取用。

使用數位鑰匙

將車輛的數位鑰匙註冊到手機上，即可直接發動車輛與上鎖或解鎖車門。

透過安裝汽車數位鑰匙應用程式或使用車輛製造商傳送的電子郵件或簡訊等指引訊息來開始註冊數位鑰匙。接著，依照車輛導覽螢幕上的指示以及手機的 Samsung Wallet 畫面操作來完成註冊。

-  • 此功能可用與否視所在地區或型號而定。
- 若要使用此功能，車輛須支援數位鑰匙功能。請洽詢車輛製造商以瞭解數位鑰匙支援問題。
- 註冊的數位鑰匙僅會儲存於手機上，若更換了手機，則數位鑰匙須重新註冊。
- 視車輛而定，可能無法使用部分功能。請洽詢車輛製造商以瞭解更多資訊。

使用隨附 NFC 功能的數位鑰匙

將用以註冊車門的數位鑰匙輕觸手機的 NFC 天線區域。隨即可用以開關車門。

將手機放到無線充電天線板，且數位鑰匙經驗證後，即可使用啟動按鈕來發動車輛。如未驗證數位鑰匙，建議稍微變換手機的位置或方向。

-  • 若要使用此功能，手機與車輛皆須支援 NFC 功能。
- 若要開啟手機上的 NFC 功能，請開啟設定應用程式，輕觸**連接** → **NFC 及感應式支付**，然後輕觸開關來開啟。
- 如欲瞭解無線充電天線板的位置與支援 NFC 的車門，請參閱車主手冊。

使用支援超寬頻 (UWB) 的數位鑰匙 (Galaxy S26 Ultra、Galaxy S26+)

手機靠近車輛時，車門隨即會自動解鎖，您一離開便會自動上鎖。

待您上車就座且數位鑰匙獲驗證後，即可使用啟動按鈕來發動引擎。

-  • 若要使用此功能，手機與車輛皆須支援藍牙和 UWB 功能。開啟設定，輕觸連接，然後輕觸藍牙開關與超寬頻 (UWB) 開關即可開啟。
- 若車輛同步支援 NFC 與 UWB 功能，則可自行選擇所需方式。如需更多資訊，請參閱車主手冊。
- 根據地區而定，可能不支援 UWB 功能。
- 車門上鎖與解鎖方法可能因車輛而異。請洽詢車輛製造商以瞭解更多資訊。
- 使用此功能將增加電池用量。

刪除數位鑰匙

您可直接從手機刪除註冊的數位鑰匙。

開啟 Wallet 應用程式，輕觸註冊的數位鑰匙，然後輕觸更多選項圖示 (⋮) → 刪除。

Samsung Health

Samsung Health 可協助您管理健康與體適能。設定瘦身目標、查看您的進度、並追蹤整體健康與體適能。您也可以與其他 Samsung Health 使用者比較步數記錄，並瀏覽健康小秘訣。

開啟 Health 應用程式。如需詳細資料，請造訪 www.samsung.com/samsung-health。

Samsung Notes

簡介

從鍵盤輸入文字，或在螢幕上書寫或繪圖來建立筆記。您也可以在筆記中插入影像或錄音。

 視型號而定，可能無法使用部分功能。

建立備註

1 開啟 Notes 應用程式，輕觸建立圖示 ()，接著建立筆記。

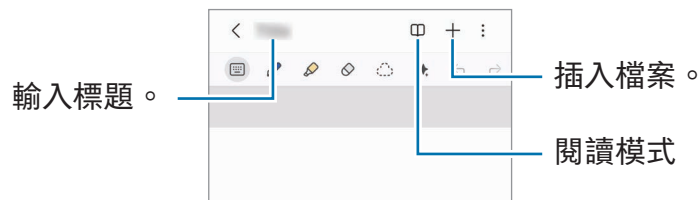

2 筆記撰寫完成時，輕觸返回按鈕 (<) 來儲存。

如欲以另一種檔案格式儲存筆記，請輕觸更多選項圖示 (⋮) → 另存為。

刪除備註

輕觸並按住欲刪除的筆記，然後輕觸刪除。

同步筆記

可於登入同一個三星帳號的所有裝置上查看並編輯筆記。

開啟 Notes 應用程式，輕觸導覽選單圖示 (☰) → 設定圖示 (⚙️)，然後輕觸同步到三星雲端開關以開啟。

以手寫方式撰寫筆記

在筆記撰寫畫面上，直接繪圖或手寫文字。

在螢幕上分開兩隻手指即可放大，以較大的字體輸入手寫文字。

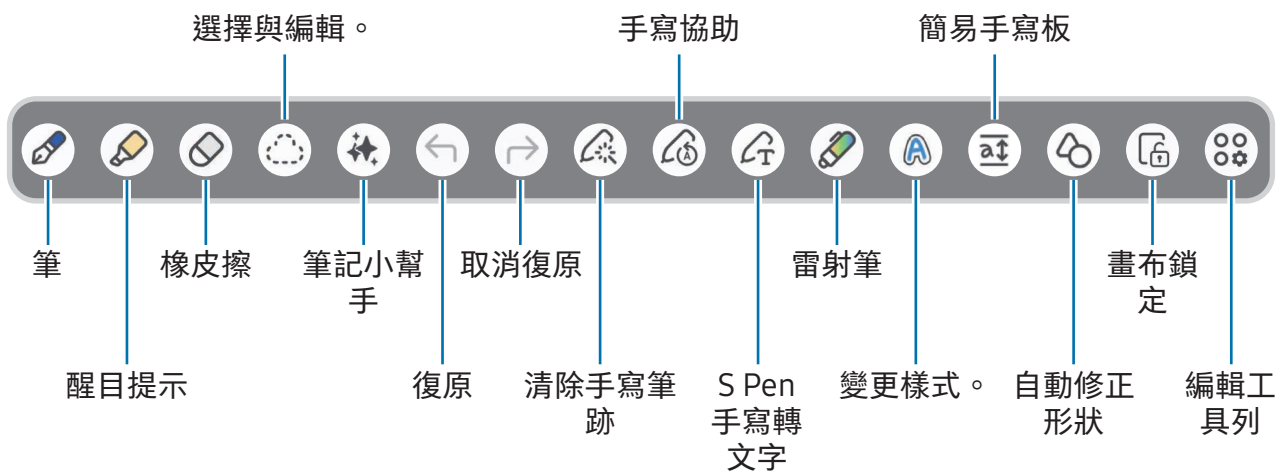

 若手寫輸入無法在支援 S Pen 的型號上運作，請輕觸更多選項圖示 (⋮) → 開啟手指繪製。

使用橡皮擦

如果想從筆記上擦除手寫痕跡時，請輕觸橡皮擦模式圖示 (◇) 並選擇要擦除的區域。或者，按住 S Pen 按鈕的同時選擇區域。

若要變更橡皮擦類型，請再次輕觸橡皮擦模式圖示 (◇)。

- 逐行清除：清除您選擇的行。
- 逐區清除：僅清除您選擇的範圍。您可以拖曳尺寸調整列，調整橡皮擦的大小。

 即使使用較小的橡皮擦，亦可能無法精確擦除不必要的部分。

編輯手寫備註

使用不同的編輯選項來編輯手寫備註，例如剪下、移動或變更大小。

- 1 當筆記上有手寫痕跡時，請輕觸選取模式圖示 (👉)。
 - 若要變更選擇區域的形狀，請再次輕觸選取模式圖示 (👉)。
- 2 輕觸或在輸入範圍周圍畫一條線以選擇。
 - 若要將備註移至另一位置，請選擇備註，然後將其拖曳至新位置。
 - 若要變更選擇範圍大小，請輕觸輸入並拖曳顯示的外框一角。
- 3 使用可用選項編輯輸入範圍。

對齊手寫筆跡或轉換為文字

若要水平拉直手寫或繪圖內容，輕觸清除手寫筆跡圖示 (🧹) → 對齊手寫文字。

若要以轉換的文字取代手寫內容，輕觸清除手寫筆跡圖示 (🧹) → 轉換為文字。當預覽畫面出現時，輕觸新增至，然後選擇所需選項。

如欲立即以文字取代手寫內容，輕觸 S Pen 轉文字圖示 (📄)，然後使用 S Pen 在螢幕上書寫。

變更樣式

您可以變更手寫或繪圖內容的樣式。

在螢幕上書寫或繪圖完成後，輕觸變更樣式圖示 (A) 兩次並選取所需顏色或線條粗細。然後，輕觸欲變更樣式的位置。

使用簡易書寫板

在筆記撰寫畫面上，輕觸簡易書寫板圖示 (a) 。輸入欄位會放大並以簡易書寫板檢視。

自動修正形狀

輕觸自動修正形狀圖示 (🔗) 然後繪製形狀。隨即會修正形狀。

錄製語音筆記

建立筆記時同步製作語音檔，接著內容隨即會同步到錄音。

在筆記撰寫畫面上，輕觸插入圖示 (十) → 錄音即可建立筆記。

從清單中選取筆記，然後輕觸開啟錄音機圖示 (🎙️) → 播放圖示 (▶) 即可播放錄音。接著錄音時建立的內容隨即會與錄音檔一併顯示在螢幕上。

釘選筆記至主螢幕

將筆記釘選至主螢幕即可快速查看或開啟編輯。

- 1 開啟 Notes 應用程式。
- 2 選擇筆記然後輕觸更多選項圖示 (⋮) → 新增至 → 主螢幕 → 新增。
筆記隨即會新增到主螢幕。

剪貼內容

您可將網頁連結或圖像等內容新增至筆記。

- 1 如使用三星網際網路或媒體瀏覽器應用程式期間，欲剪貼其中的內容，請在分割螢幕檢視或彈出視窗檢視中開啟 Notes 應用程式。如需更多關於分割螢幕檢視或彈出視窗檢視的資訊，請參閱[多重視窗](#)。
或者長按 S Pen 按鈕的同時輕觸兩下螢幕，或開啟感應快捷環面板並輕觸建立筆記。
筆記撰寫畫面底部隨即會出現可供使用的選項。
- 2 請選擇所需選項。

Samsung Members

Samsung Members 為消費者提供如裝置問題診斷等支援服務，也讓使用者提出問題與錯誤報告。您也可以查看最新消息與提示。Samsung Members 能幫你解決任何使用裝置時可能遇到的問題。

開啟 Members 應用程式。

如果您在使用其他 Samsung 應用程式時有疑問，請前往該應用程式的設定選單，並選擇「聯絡我們」選項。

- **探索：**您可以取得三星的官方資訊，例如 Galaxy 產品發表與電子報。
- **獲得協助：**您可以使用客戶支援服務，例如意見回饋或手機診斷，協助您確認裝置是否正常運作。

 可用功能會因裝置的軟體版本、應用程式版本或型號而有所不同。

Samsung Kids

您可限制子女存取特定應用程式的權限、設定使用時間並配置設定來為子女打造安全趣味的裝置使用環境。

開啟設定並輕觸應用程式 → Samsung Kids → 開啟。首次啟動 Samsung Kids 或執行資料重設後啟動，請依照螢幕上的說明以完成設定。

在 Samsung Kids 畫面上，選擇欲使用的應用程式。

 您預設的螢幕鎖定方式或建立的 PIN 碼將作為開啟家長監護功能或關閉 Samsung Kids 時使用。

使用家長監護功能

您可以配置 Samsung Kids 的設定並查看使用記錄。

在 Samsung Kids 螢幕上，輕觸更多選項圖示 (⋮) → 家長監護並輸入解鎖碼。

關閉 Samsung Kids

若要關閉 Samsung Kids，請輕觸返回按鈕 (<) 或輕觸更多選項圖示 (⋮) → 關閉 Samsung Kids，然後輸入解鎖碼。

Samsung Global Goals

全球發展目標由聯合國大會於 2015 年制定，目標旨在協助建立永續社會。相關目標擁有終結貧困、對抗不平等，以及中止氣候變遷的能力。

歡迎與 Samsung Global Goals 一同深入瞭解全球目標的相關內容，並加入各項活動以邁向更美好的未來。

Samsung Find

您仍可在裝置未連接網路的情況下定位。您也可以和其他預設人分享您的所在位置。

開啟 Find 應用程式。

Samsung Shop

Samsung Shop 是三星提供的行動購物服務。取得三星優惠訊息和相關資訊，以及三星合作夥伴的產品和服務。

開啟 Samsung Shop 應用程式。

 視電信業者或型號而定，可能無法使用此應用程式。

Samsung News

從各種來源取得頭條與最新消息。您可以選擇並追蹤感興趣的各種主題與新聞來源。

使用以下其中一種方式啟動 Samsung News。

- 開啟新聞應用程式。
- 在主螢幕上向右滑動。如果未顯示 Samsung News 畫面，請開啟設定並輕觸主螢幕 → 將媒體頁面新增至主螢幕 → Samsung News。或是輕觸並按住主螢幕的空白區域，向右滑動，然後輕觸 Samsung News。
- 在主螢幕上輕觸 News Widget。如果主螢幕上沒有該 widget，請在 Samsung News 螢幕上輕觸更多選項圖示 (⋮) → 設定 → 在主螢幕上新增 widget → 新增。或是輕觸並按住主螢幕的空白區域，然後輕觸 Widgets → 新聞，選擇 widget，再輕觸新增。

 可用功能會因裝置的軟體版本、應用程式版本或型號而有所不同。

應用商店

您可以購買或下載各種應用程式、遊戲、主題或付費服務。

開啟應用商店應用程式。

 可用功能會因裝置的軟體版本、應用程式版本或型號而有所不同。

購買或下載內容

依類別瀏覽內容，或輕觸搜尋圖示 (Q) 以搜尋關鍵字。接著購買或下載所需的內容。

管理您的應用程式與內容

在 Galaxy Store 畫面中，輕觸功能表 → 我的應用程式。您可以查看已購買或下載的內容，並重新安裝已從裝置中刪除的項目。

若要查看可用的應用程式更新，輕觸功能表 → 更新。如果您想更新，輕觸想更新的應用程式旁的更新圖示 (↻)，或輕觸更新全部一次更新所有項目。

 依預設，應用程式自動更新僅會在連接至 Wi-Fi 網路時執行。若要變更自動更新設定，請輕觸功能表 → 設定圖示 (⚙️) → 自動更新應用程式，然後選擇選項。

新增付款方式或查看購買記錄

在 Galaxy Store 畫面中，輕觸功能表 → 付款方式，並新增付款方式，例如信用卡。您可以使用已註冊的付款方式在應用商店購買付費內容。

若要查看購買記錄，請輕觸功能表 → 收據。

Galaxy 穿戴式應用程式

使用 Galaxy Wearable 應用程式即可管理穿戴式裝置。將手機與穿戴式裝置連線時，可以自訂穿戴式裝置設定與應用程式。

開啟 Wearable 應用程式。

輕觸開始即可將手機與穿戴式裝置連線。依照螢幕上的說明完成設定。請參閱穿戴式裝置使用指南，瞭解更多有關如何以您的裝置連接穿戴式裝置以及使用的詳細資訊。

PENUP (Galaxy S26 Ultra)

PENUP 社群網路服務可讓您與他人分享用 S Pen 畫出的作品。發佈您的作品，瀏覽他人的作品，獲得實用繪圖提示。

開啟 PENUP 應用程式。

日曆

在日曆中輸入接下來的活動以管理您的行事曆。

開啟日曆應用程式，並輕觸新增活動圖示 (+) 或輕觸兩下日期。如果日期中已有儲存的活動或工作，輕觸該日期，然後輕觸新增活動圖示 (+)。

將活動與您的帳號同步

- 1 開啟設定，並輕觸帳號與備份 → 管理帳號，然後選擇要同步的帳號。
- 2 輕觸同步帳號並輕觸日曆開關以開啟。

若要新增欲同步的帳號，開啟日曆應用程式並輕觸導覽選單圖示 (☰) → 管理日曆 → 更多選項圖示 (⋮) → 增加帳號。然後，選擇要同步的帳號並登入。

提醒

將待辦事項註冊為提醒並依據設定條件來接收通知。

開啟設定並輕觸應用程式 → 提醒 → 開啟。將顯示提醒畫面且提醒應用程式圖示 (☑) 將新增至應用程式螢幕。

-  若要接收更精確的通知，請連接至 Wi-Fi 或行動網路。
- 若要使用定位提醒，需開啟 GPS 功能。該型號可能不支援定位提醒。

使用提醒

開啟提醒應用程式。

- 若要建立提醒，輕觸新增提醒。
- 若要完成提醒項目，輕觸核取方塊圖示 (○) 或選取提醒，然後輕觸完成。
- 若要還原提醒項目，輕觸已完成，選擇要還原的提醒，並輕觸還原。
- 若要刪除提醒，請選擇提醒並輕觸刪除。

語音錄製

錄製或播放錄音檔。

- 1 開啟語音錄製應用程式。
- 2 輕觸錄製圖示 (🎤) 以開始錄製。對著麥克風說話。
 - 輕觸暫停圖示 (⏸) 以暫停錄製。
 - 錄音時，輕觸新增書籤圖示 (📌) 以插入書籤。
- 3 輕觸停止圖示 (■) 以完成錄製。
- 4 輸入檔案名稱並輕觸儲存。

變更錄製模式

輕觸導覽選單圖示 (☰) → 設定圖示 (⚙️) → 錄音模式然後選取模式。

- 標準：這是標準錄製模式。
- 訪談：裝置會以高音量錄製來自裝置上下方的聲音，同時降低兩側聲音的音量。

播放選擇的語音錄音

當您聽取訪談錄音時，可針對錄音中的特定音源靜音或取消靜音。

- 1 選擇以訪問模式錄製的語音錄音。
- 2 若要對特定音源靜音，請找到想要靜音的聲音對應方向並輕觸開。
開關將變為關而該聲音將靜音。

我的檔案

(查看與管理檔案)

存取並管理儲存在裝置內的各種檔案。

開啟我的檔案應用程式。

若要查看不需要的資料並釋出裝置儲存空間，請輕觸管理儲存空間。

若要搜尋檔案或資料夾，請輕觸搜尋。

時鐘



設定鬧鐘、檢查世界不同城市目前的時間、排定活動時間、或設定指定的時間長度。

開啟時鐘應用程式。

計算機

執行基本算術或科學計算。

開啟計算機應用程式。

- ：查看計算記錄。若要清除記錄，請輕觸清除歷程記錄。若要關閉計算記錄面板，輕觸鍵盤圖示 ()。
- ：使用單位轉換工具。您可以將面積、長度或溫度等各種不同的值轉換成其他單位。
- ：顯示科學計算機。

天氣

您可以查看目前所在位置或所設定地點的天氣資訊。

-  • 若要取得目前位置的天氣資訊，您必須開啟 GPS 功能，並允許天氣應用程式收集與使用您的目前位置。
- 若要取得更精準的天氣資訊，您必須允許天氣應用程式存取您的定位資訊。
- 可用功能會因裝置的軟體版本、應用程式版本或型號而有所不同。

啟動天氣應用程式

使用以下其中一種方式啟動天氣應用程式。

- 在主螢幕上輕觸天氣 Widget。如果主螢幕上沒有該 widget，請輕觸並按住主螢幕的空白區域，然後輕觸 Widgets → 天氣，選擇 widget，再輕觸新增。
- 開啟天氣應用程式。如果主螢幕上沒有該應用程式圖示，請在應用程式螢幕上輕觸搜尋，接著搜尋天氣，然後啟動該應用程式。若想將應用程式圖示新增至應用程式螢幕，請在天氣畫面中，輕觸天氣功能表與城市清單圖示 (☰) → 更多選項圖示 (⋮) → 設定，然後輕觸在應用程式螢幕上顯示 天氣開關來開啟。

使用主要功能

- 若要新增您想查看天氣的地點，請在天氣畫面中輕觸搜尋圖示 (Q)。
- 若要設定在 widget 中顯示的主要地點，請輕觸並按住 widget，然後輕觸設定。接著輕觸變更，選擇地點後再輕觸儲存。
- 若要依據您的睡眠模式、活動等提供自訂天氣預報，請在天氣畫面中輕觸天氣功能表與城市清單圖示 (☰) → 更多選項圖示 (⋮) → 設定，然後輕觸客製化服務開關來開啟。

遊戲中心

遊戲中心會將您下載的遊戲集中在同一處。您可以瀏覽不同類型的熱門遊戲並查看最新趨勢。您也可以透過 Instant Plays 在裝置不安裝遊戲的情況下直接遊玩。

開啟**遊戲中心**應用程式。

 可用功能會因裝置的軟體版本、應用程式版本或型號而有所不同。

遊玩下載的遊戲

從 Play 商店與應用商店下載的遊戲將自動顯示於遊戲中心螢幕。您也可以**在遊戲中心輕觸具有下載圖示 (↓) 的遊戲來下載。**

在遊戲中心畫面上選取所需遊戲。

若您的遊戲未顯示於此，輕觸**我的遊戲** → **更多選項圖示 (⋮)** → **新增遊戲**。

若想將遊戲時常用的內容 (例如圖像或應用程式) 加入書籤，請在遊戲中心畫面輕觸**更多選項圖示 (⋮)** → **書籤** → **新增書籤圖示 (+)**。

玩 Instant Plays 遊戲

在遊戲中心畫面上，選取具有 Instant Plays 圖示 (⚡) 的遊戲。

查看活動

在遊戲中心畫面上輕觸**活動圖示 (🎁)**。您可以查看各種與遊戲相關的活動通知，以及 Galaxy Store 使用者的專屬優惠。

遊戲加速器



(設定遊戲環境)



您可透過遊戲加速器來打造更出色的遊戲環境。遊戲期間可同步使用遊戲加速器。

若遊戲時要開啟遊戲加速器面板，請輕觸螢幕底部的遊戲加速器圖示 ()。如圖示為隱藏狀態，從螢幕底部向上拖曳即可顯示。

使用遊戲加速器選項

開啟遊戲加速器面板，並使用以下選項。您也可以從遊戲加速器面板頂端查看裝置的系統狀態。

- **效能**：此選項可於遊戲過程中專注提供高效能體驗。若使用此模式，將增加耗電量，導致裝置溫度升高。
- **平衡**：此選項可平衡效能與電池用量。
- **省電工具**：此選項可節省遊戲時的電量。
- **遊戲模式**：開啟或關閉所設定的遊戲模式。
- **系統監視器**：在螢幕上顯示系統顯示器。
- **懸浮功能表**：在螢幕上顯示含有常用選項捷徑的懸浮功能表。關閉遊戲加速器面板後，懸浮功能表會顯示在螢幕上。若要編輯功能表上的捷徑，請輕觸並按住懸浮功能表。
- **觸控回應加速**：遊玩遊戲時，增加螢幕的觸控靈敏度以享有更好的觸控辨識。
- **誤觸防護**：遊戲時鎖定螢幕。若要解鎖螢幕，請將鎖定圖示向任一方向拖曳。
- **螢幕截圖**：擷取螢幕截圖。
- **錄影**：錄製遊戲影片。若要停止錄製，請輕觸停止圖示 ()。
- **封鎖導覽按鈕**：隱藏導覽列上的按鈕。若要顯示按鈕，輕觸導覽列上的導覽按鈕鎖定圖示 ()。

- 封鎖側螢幕面板：遊戲時隱藏側螢幕面板側拉標籤。
- 封鎖自動亮度設定：遊戲時停用自動螢幕亮度調整功能。
- 封鎖 Bixby：遊戲時關閉 Bixby。
- ：編輯選項以及可在彈出式視窗中遊玩的應用程式清單。
- ：配置遊戲加速器設定。



- 可用選項因遊戲而異。
- 如溫度超過一定門檻，為調控裝置溫度，遊戲效能可能受限。
- 電池效率會依遊戲有所不同。

遊戲時於彈出式視窗開啟應用程式

遊戲時可透過彈出式視窗開啟應用程式。

開啟遊戲加速器面板並從應用程式清單中選擇一個應用程式。

SmartThings

控管智慧家電和物聯網 (IoT) 產品。

開啟 SmartThings 應用程式。如需更多資訊，輕觸功能表 → 使用方法。



- **首頁：** 新增及管理經常使用的裝置、日常行程或服務。
 - **裝置：** 新增或管理裝置。
 - **生活：** 使用各項服務，例如查看裝置狀態或用電量，並透過 AI 節能模式來省電。
 - **日常行程：** 新增或管理日常行程。
 - **功能表：** 查看實用資訊、支援的裝置、特定功能的使用方法等。
-  • 連接的裝置可能根據地區而異。可用功能可能會有所不同，視連結的裝置而定。
- 連線裝置的問題或瑕疵不在三星的保固範圍之內。若連線裝置發生問題或瑕疵，請聯繫裝置製造商。

分享內容

使用不同的分享選項分享內容。以下的動作示範如何分享影像。

- 1 開啟媒體瀏覽器應用程式並選擇影像。
 - 2 輕觸分享圖示 (◀) 並選擇所需分享方式。
-  透過行動網路分享檔案可能會產生額外費用。

快速分享

與附近的裝置或聯絡人分享內容。

- 1 開啟媒體瀏覽器應用程式並選擇影像。
- 2 在其他裝置上，開啟設定並輕觸已連接的裝置 → 快速分享 → 可共享對象 → 您的裝置、聯絡人或所有人 → 完成。
- 3 輕觸分享圖示 (◀) → 快速分享並選擇目標裝置以傳輸影像。
 - 若要透過 QR 碼分享連結，請輕觸 QR 碼或連結，並掃描 QR 碼。
 - 若要與聯絡人分享，請輕觸分享給聯絡人。
 - 若要分享加密內容，輕觸更多選項圖示 (⋮) → 開啟私密分享。收件人無法儲存、複製或轉發共享內容。
- 4 接受其他裝置上的檔案傳輸要求。

設定手機開放搜尋對象

設定允許尋找並傳送內容給您手機的對象。

- 1 開啟設定並輕觸已連接的裝置 → 快速分享 → 可共享對象。
- 2 選擇選項。
 - 只限本人：不允許他人搜尋您的手機。
 - 您的裝置：其他登入同一個三星帳號或 Google 帳戶的裝置可搜尋您的手機。
 - 聯絡人：分享給儲存的聯絡人。
 - 所有人：允許所有附近裝置共享您的手機。

音樂分享

音樂分享功能可供您與另一人共享已連線手機的藍牙揚聲器。您也可在 Galaxy Buds 和另一人的 Galaxy Buds 上同步收聽相同音樂。

此功能僅適用於支援音樂分享功能的裝置。

分享藍牙揚聲器

在手機上，開啟設定，輕觸已連接的裝置 → 音樂分享，接著輕觸開關即可開啟。

按照螢幕上的說明來分享藍牙揚聲器。

透過 Galaxy Buds 同步收聽音樂

您可透過自己和朋友的 Buds，在手機上同步收聽音樂。

僅 Galaxy Buds 系列支援此功能。

1 請確認每部手機和 Buds 皆已連線。

參考[與其他藍牙裝置配對](#)瞭解如何連接。

2 在朋友的手機上，開啟設定，輕觸已連接的裝置，然後輕觸音樂分享開關來開啟。

您可透過輕觸音樂分享使用其他附加功能，如設定裝置分享對象。

3 在手機上開啟快速設定面板，然後輕觸媒體輸出。

4 從偵測到的裝置清單中選取朋友的 Buds。

5 在朋友的手機上接受連線要求。

透過手機播放音樂時，可使用左右 Buds 同步收聽。

Smart View

(鏡射至電視螢幕)

透過將手機連接至已啟用 screen mirroring 的電視或顯示器，於大螢幕上檢視手機的顯示內容。

1 開啟快速設定面板並輕觸 Smart View。

2 請選擇裝置來鏡射手機螢幕。

 使用 Smart View 播放影片時，解析度可能因電視型號而異。

將應用程式投放到螢幕

僅在您查看私人訊息，或同時在手機上使用其他功能時，才於已連接的螢幕上顯示影片。

開啟欲在已連接螢幕上投放影片的應用程式，然後輕觸 Smart View 圖示 (📺) → 應用程式投放圖示 (📲)。

 某些應用程式可能不支援此功能。

Samsung DeX

Samsung DeX 可供您將行動裝置連接到電視或顯示器等外接顯示螢幕，以電腦般的使用方式操控行動裝置。使用 Samsung DeX 時，可以同時操作行動裝置。

如需詳細資料，請造訪 www.samsung.com/samsung-dex。

-  • 啟動或結束 Samsung DeX 時，可能會關閉執行中的應用程式。
- 使用 Samsung DeX 時可能無法使用部分應用程式或功能。

無線連接至外接螢幕

在行動裝置上，開啟設定並輕觸已連接的裝置 → Samsung DeX → 無線連接。請依照螢幕上的說明來完成連線。部分電視或顯示器僅可於螢幕鏡射模式開啟時供偵測。

有線連接至外接螢幕

您可以使用 HDMI 轉接器 (USB Type-C 轉 HDMI) 將行動裝置連接外接螢幕。

-  請使用三星提供的 Samsung DeX 官方支援配件。因使用不受官方支援的配件而導致的效能問題與故障不屬保固服務範疇。

控制 Samsung DeX 螢幕

使用下列方式來於外接螢幕上操控 Samsung DeX 畫面。

- 透過外接鍵盤與滑鼠進行控制

您可以使用無線鍵盤/滑鼠。

-  您可將滑鼠游標設為可從外接螢幕移動至行動裝置螢幕。開啟設定，選擇已連接的裝置 → Samsung DeX → 連線顯示器，然後選擇將游標移至手機開關以開啟。

- 將行動裝置作為觸控板使用

請輕觸行動裝置導覽列上的觸控板圖示 ()。如已將導覽列設為使用滑動手勢，請開啟通知面板並輕觸將您的手機作為觸控板使用。

- 使用螢幕鍵盤

輸入欲傳送的訊息文字、建立筆記或執行其他工作時，行動裝置螢幕將自動顯示螢幕鍵盤，無須連接外接鍵盤。

Google 應用程式

Google 提供娛樂、社群網路和商務應用程式。可能需要使用 Google 帳戶才能存取某些應用程式。

若要查看更多應用程式資訊，請分別存取各應用程式的說明功能表。

- Chrome：搜尋資訊和瀏覽網頁。
- Gmail：透過 Google Mail 服務收發電子郵件。
- 地圖：在地圖上尋找位置、搜尋世界地圖以及存取周遭各地的位置資訊。
- YT Music：享受 YouTube Music 提供的豐富音樂與影片。您也可存取並播放裝置上儲存的音樂作品。
- Google TV：在 Play 商店購買或租用電影與電視節目等影片。
- 雲端硬碟：在雲端上儲存內容，從任何位置進行進入並與他人分享。
- YouTube：觀看或建立影片並與他人分享影片。
- Google：搜尋網際網路或裝置上的項目。
- Meet：進行視訊通話，也可建立或加入視訊會議。
- 訊息：於裝置或電腦上收發訊息，並分享圖像與影片等多樣內容。
- Gemini：和 Gemini 聊天即可使用各種功能，如搜尋資訊、製作自訂圖像或撰寫內容。

 視電信業者或型號而定，可能無法使用部分應用程式。

設定

簡介

自訂裝置設定。

在應用程式螢幕上，輕觸**設定**。或者，也可開啟快速設定面板，然後輕觸設定圖示 (⚙)。

若要輸入關鍵字搜尋設定，輕觸**搜尋**。您也可透過選取主題來搜尋設定。

登入您的 Galaxy

請登入您的三星帳號進行管理。

在設定螢幕上，輕觸**登入您的 Galaxy**。

連接

選項

變更 Wi-Fi 功能與藍牙等各種連線的設定。

在設定螢幕上，輕觸**連接**。

- **Wi-Fi**：開啟 Wi-Fi 功能以連接至 Wi-Fi 網路並存取網際網路或其他網路裝置。請參閱 [Wi-Fi](#) 瞭解更多資訊。
- **藍牙**：使用藍牙與其他支援藍牙的裝置交換資料或媒體檔案。請參閱 [藍牙](#) 瞭解更多資訊。
- **NFC 及感應式支付**：讀取內含產品相關資訊的近距離無線通訊 (NFC) 標籤。也可使用此功能來付款或購買車票或活動門票，但前提須先下載所需的應用程式。請參閱 [NFC 及感應式支付](#) 瞭解更多資訊。

- **超寬頻 (UWB)**：開啟 UWB 功能。
 - **飛航模式**：將裝置設為關閉所有無線功能。您僅可使用非網路服務。
 - ⚠ 請遵守航空公司所制定的規範與空服人員的指示。在允許使用裝置的情況下，請務必保持飛航模式。
 - **SIM 卡管理工具**：啟用 SIM 卡並自訂 SIM 卡設定。請參閱 [SIM 卡管理工具](#) 瞭解更多資訊。
 - **行動網路**：變更您的行動網路設定。
 - **數據使用量**：記錄數據用量並自訂限制設定。設定裝置在行動數據用量達到指定上限時自動停用行動數據連線。

您可開啟數據節省功能，以免在背景執行的部分應用程式傳送或接收數據。請參閱 [數據節省工具](#) 瞭解更多資訊。

您也可將應用程式設定為僅限使用 Wi-Fi 或行動數據，或兩者皆可。請參閱 [允許應用程式使用網路](#) 瞭解更多資訊。
 - **行動無線基地台與網路共享**：將手機用作行動無線基地台以便與其他裝置共用手機的行動數據連線。如需更多可攜式基地台相關資訊，請參閱 [行動無線基地台](#)。
 - 📝 使用此功能可能會產生額外費用。
 - **更多連線設定**：自訂設定以控制其他功能。請參閱 [更多連線設定](#) 瞭解更多資訊。
- 📝 視型號而定，可能無法使用部分功能。

Wi-Fi

開啟 Wi-Fi 功能以連接 Wi-Fi 網路並存取網際網路或其他網路裝置。

連接至 Wi-Fi 網路

- 1 在設定螢幕上，輕觸**連接** → **Wi-Fi** 並輕觸開關以開啟。
- 2 從 Wi-Fi 網路清單中選擇網路。
顯示鎖定圖示的網路需使用密碼。

-  • 一旦裝置連接至 Wi-Fi 網路，則每當網路可用，裝置均會重新連接至該網路，而無需輸入密碼。若要避免裝置自動連接網路，請輕觸網路旁的設定圖示 (⚙️) 並輕觸**自動重新連接**開關來關閉。
- 若您無法正確連線 Wi-Fi 網路，重新啟動裝置的 Wi-Fi 功能或無線路由器。

分享 Wi-Fi 網路密碼

若您要求連接至安全 Wi-Fi 網路的對象分享其密碼，則無需輸入密碼即可連接至網路。此功能適用於彼此互相連接的裝置，且其他裝置螢幕亦須開啟。

- 1 在設定螢幕上，輕觸**連接** → **Wi-Fi** 並輕觸開關以開啟。
- 2 從 Wi-Fi 網路清單中選擇網路。
- 3 輕觸**請求分享密碼**。
- 4 接受其他裝置上的分享要求。
Wi-Fi 密碼已成功輸入裝置並連接到網路。

Wi-Fi Direct

Wi-Fi Direct 可透過 Wi-Fi 網路直接連接裝置，而無需使用存取點。

- 1 在設定螢幕上，輕觸**連接** → **Wi-Fi** 並輕觸開關以開啟。
- 2 輕觸更多選項圖示 (⋮) → **Wi-Fi Direct**。
偵測到的裝置將會列出。
如果想要連接的裝置不在清單中，請求裝置開啟其 Wi-Fi Direct 功能。
- 3 選擇要連接的裝置。
其他裝置接受 Wi-Fi Direct 連線要求後，裝置將會連線。
若要結束裝置連線，請從清單中選擇欲中斷連接的裝置。

藍牙

使用藍牙與其他支援藍牙的裝置交換資料或媒體檔案。

⚠ 藍牙使用注意事項

- 對於透過藍牙傳送或接收的資料遺失、攔截或誤用，三星概不負責。
- 共享和接收資料時，確保裝置隨時皆已採取安全措施，且屬可信任的裝置。如果裝置間存在障礙物，有效距離可能會縮短。
- 某些裝置 (尤其未經 Bluetooth SIG 測試或核可的裝置) 可能與您的裝置不相容。
- 請勿將藍牙功能使用於非法目的 (例如，盜版文件的檔案或非法竊聽用於商業用途的通訊)。對於非法使用藍牙功能造成的影響，三星概不負責。

與其他藍牙裝置配對

- 1 在設定螢幕上，輕觸**連接** → **藍牙**並輕觸開關以開啟。
將會列出偵測到的裝置。
 - 2 選擇要配對的裝置。
若欲配對的裝置不在清單上，請將裝置設定為進入藍牙配對模式。請參閱其他裝置的使用指南。
-  藍牙設定螢幕開啟時，其他裝置可搜尋您的手機。
- 3 接受手機上的藍牙連線要求以進行確認。
其他裝置接受藍牙連線要求後，裝置將會連線。
若要取消裝置配對，請輕觸裝置名稱旁的設定圖示 (⚙️) 來取消配對，再輕觸**取消配對**。

傳送和接收資料

許多應用程式均支援透過藍牙傳輸資料。可與其他藍牙裝置分享資料，如聯絡人或媒體檔案。下列操作是向另一裝置傳送影像的範例。

- 1 開啟**媒體瀏覽器**應用程式並選擇影像。
- 2 輕觸**分享**圖示 (↗️) → **藍牙**並選擇目標裝置以傳輸影像。
如果想要配對的裝置不在清單中，請求裝置開啟其可見性選項。
- 3 接受其他裝置上的藍牙連線請求。

NFC 及感應式支付

您可使用手機讀取內含產品相關資訊的近距離無線通訊 (NFC) 標籤。也可使用此功能來付款或購買車票或活動門票，但前提須先下載所需的應用程式。

 裝置包含內置 NFC 天線。小心輕放裝置，以免損壞 NFC 天線。

讀取來自 NFC 標籤的資訊

使用 NFC 功能讀取來自 NFC 標籤的產品資訊。

- 1 在設定螢幕上，輕觸**連接**，然後輕觸 **NFC 及感應式支付** 開關以開啟。
- 2 將裝置背面的 NFC 天線區域靠近 NFC 標籤。
來自標籤的資訊將會出現。

 確認裝置螢幕已開啟且解鎖。否則，裝置將無法讀取 NFC 標籤或接收資料。

透過 NFC 功能付款

必須先註冊手機付款服務，才能使用 NFC 功能進行付款。若要註冊或取得關於服務的更多資訊，請聯絡您的服務供應業者。

- 1 在設定螢幕上，輕觸**連接**，然後輕觸 **NFC 及感應式支付** 開關以開啟。
- 2 將裝置背面的 NFC 天線區域觸碰 NFC 卡讀卡機。

若要設定預設付款應用程式，請在設定螢幕上輕觸**連接** → **NFC 及感應式支付** → **預設錢包應用程式**，然後選擇應用程式。

-  • 付款服務清單可能不包括所有可用的付款應用程式。
- 如更新支付應用程式或安裝新程式，則先前使用的支付服務可能無法正常運作。如發生此情況，請在設定螢幕上輕觸**連接** → **NFC 及感應式支付** → **預設錢包應用程式** 或其他 **NFC 服務**，然後選擇其他應用程式來取代更新版或新安裝的應用程式。或者取消選取所選應用程式。

數據節省工具

避免在背景執行的部分應用程式傳送或接收資料，藉此降低數據用量。

在設定螢幕上，輕觸**連接** → **數據使用量** → **數據節省工具**，然後輕觸開關以開啟。

開啟數據節省工具後，數據節省工具圖示 () 隨即會顯示於狀態列。

 若要選擇讓應用程式無限制使用資料，請輕觸隨時可使用數據的應用程式，然後選擇應用程式。

允許應用程式使用網路

將應用程式設定為僅限使用 Wi-Fi 或行動數據，或兩者皆可。

例如，針對您想要保持隱私的應用程式，或可以隨時中斷連接的串流應用程式，將裝置設定為僅限使用行動數據。即使未關閉 Wi-Fi 功能，系統也會使用行動數據來開啟應用程式。

在設定螢幕上，輕觸**連接** → **數據使用量** → **允許應用程式使用網路**。在應用程式清單上輕觸欲使用的應用程式並選擇網路選項。

 使用行動數據可能會產生額外費用。

行動無線基地台

將手機作為可攜式基地台，以便與其他裝置分享您手機的行動數據連線。

1 在設定螢幕上，輕觸**連接** → **行動無線基地台與網路共享** → **行動無線基地台**。

2 輕觸開關以開啟。

您可變更網路名稱與密碼等。

行動無線基地台圖示 () 會出現在狀態列上。

3 在其他裝置螢幕上，搜尋並從 Wi-Fi 網路清單選擇您的手機。

或者輕觸行動無線基地台畫面上的 QR 碼並透過其他裝置掃描 QR 碼。



- 如找不到可攜式基地台，請在手機上將頻寬設為 2.4 GHz，輕觸**進階**，然後輕觸**隱藏網路**開關來停用。
- 如開啟**自動開啟行動無線基地台**功能，則可將手機行動數據連線與其他登入您三星帳號的裝置分享。

更多連線設定

自訂設定以控制其他連線功能。

在設定螢幕上，輕觸**連接** → **更多連線設定**。

- **附近裝置掃描**：將手機設為掃描附近可連接的裝置。
- **列印**：設定裝置上安裝的印表機外掛程式設定值。可搜尋可用印表機或手動新增一台列印檔案。請參閱[列印](#)瞭解更多資訊。
- **VPN**：在裝置上設定虛擬私人網路 (VPN) 來連接至學校或公司的私人網路。
- **私人 DNS**：將裝置設定為使用安全性增強的私人 DNS。
- **乙太網路**：連接至乙太網路轉接器即可使用有線網路並配置網路設定。
- **自動更新系統設定**：允許自動設定變更來確保網路連線功能如預期運作。

列印

設定裝置上安裝的印表機外掛程式設定值。透過 Wi-Fi 或 Wi-Fi Direct 將裝置連接至印表機，然後列印影像或文件。

 部分印表機可能與裝置不相容。

新增印表機外掛程式

為想要將裝置連接至的印表機新增印表機外掛程式。

- 1 在設定螢幕上，輕觸**連接** → **更多連線設定** → **列印** → **下載外掛程式**。
- 2 選擇印表機外掛程式並安裝。
- 3 選擇已安裝的印表機外掛程式。
裝置將自動搜尋與您的裝置連接相同 Wi-Fi 網路的印表機。
- 4 選擇要新增的印表機。

 若要手動新增印表機，輕觸**更多選項圖示** (⋮) → **新增印表機**。

列印內容

存取影像或文件等內容時，請存取選項清單，輕觸**列印** → **下拉式圖示** (▼) → **所有印表機...**，然後選擇印表機。

 列印方法因內容類型而異。

已連接的裝置

變更裝置連線設定。

在設定螢幕上，輕觸已連接的裝置。

- **快速分享**：變更快速分享設定。請參閱[快速分享](#)瞭解更多資訊。
- **音樂分享**：變更音樂分享設定。請參閱[音樂分享](#)瞭解更多資訊。
- **音訊廣播**：使用 Auracast 標準，從您的裝置廣播音樂、語音或其他音訊內容。連接支援 Bluetooth LE Audio 的裝置 (例如揚聲器、耳機或助聽器) 時，您也可以收聽其他音訊廣播。
- **自動切換 Buds**：將 Galaxy Buds 設為在撥接電話、播放媒體時，自動將連線從另一部裝置切換到手機。您只能在另一部裝置上同時登入相同三星帳號且配戴 Galaxy Buds 的情況下使用此功能。
- **跨裝置接續通話與簡訊**：將其他裝置 (例如平板) 連線到手機，以透過手機號碼在這類的裝置上使用通話和傳訊功能。您必須在已連線的裝置與手機上登入相同的三星帳號。可能不支援部分通話或訊息功能。
- **跨裝置接續工作**：於其他登入三星帳號的裝置上使用手機應用程式與功能。
- **鏡頭共享**：使用手機的相機作為附近平板或 Galaxy Book 的視訊攝影機。若要使用此功能，兩部裝置必須登入同一個三星帳號，且 Wi-Fi、藍牙與鏡頭共享功能都要開啟。
- **儲存空間共享**：將手機的檔案分享給三星手機、三星電視或 Galaxy Book 等。若要使用此功能，兩部裝置必須登入同一個三星帳號，且 Wi-Fi、藍牙與儲存空間共享功能都要開啟。
- **連結至 Windows**：在 Windows 電腦上使用應用程式並檢查來自行動裝置的通知。Microsoft 帳戶要求使用此功能。造訪 <https://aka.ms/setuptw> 以瞭解詳情。
- **多功能操控**：將滑鼠與鍵盤連接到支援此功能的三星電腦，即可直接在手機上使用。

- **Samsung DeX**：以電腦般的介面環境使用行動裝置功能。請參閱 [Samsung DeX](#) 瞭解更多資訊。
- **Smart View**：透過將手機連接至已啟用 screen mirroring 的電視或顯示器，來於大螢幕上檢視手機顯示內容。請參閱 [Smart View](#) 瞭解更多資訊。
- **Galaxy 穿戴式應用程式**：將手機與穿戴式裝置連線，即可自訂穿戴式裝置設定與應用程式。請參閱 [Galaxy 穿戴式應用程式](#) 瞭解更多資訊。
- **SmartThings**：控管智慧家電和物聯網 (IoT) 產品。請參閱 [SmartThings](#) 瞭解更多資訊。
- **Android Auto**：將裝置連接車輛並於車輛顯示螢幕上操控部分裝置功能。

 視型號而定，可能無法使用部分功能。

Galaxy AI

由進階智慧功能協助您使用裝置。

在設定螢幕上，輕觸 **Galaxy AI**。請參閱 [Galaxy AI](#) 瞭解更多資訊。

模式與日常行程

使用模式

依目前活動或地點新增模式。裝置設定將隨著您的活動或情境變更。您可從快速設定面板中開啟或關閉模式。

新增模式

- 1 在設定螢幕上，輕觸**模式與日常行程** → **模式**。
- 2 選擇欲使用的模式或輕觸**新增模式**來新增專屬模式。

執行模式

如偵測到符合模式設定的條件，隨即會自動執行。也可隨時輕觸按鈕即可透過手動執行。

若要手動執行模式，請選擇欲使用的模式，然後輕觸**開啟**。

若要關閉執行中的模式，請輕觸模式然後再輕觸**關閉**。

或者，也可開啟快速設定面板，輕觸**模式**，再選擇欲開啟的模式。若要關閉模式，請輕觸快速設定面板上的模式按鈕。

使用日常行程

自動設定重複的日常工作。舉例來說，您可依照所在地點變更聲音設定，最佳化遊戲裝置設定等。

新增日常行程

- 1 在設定螢幕上，輕觸**模式與日常行程** → **日常行程**。
- 2 輕觸建立圖示(+)並新增專屬日常行程或輕觸**探索**並選取所需的日常行程。
如欲將日常行程的執行條件設定為手動，請輕觸**手動啟用**。此選項只會在未設定執行條件時出現。

執行日常行程

偵測到自動日常行程的條件時，自動日常行程將自動執行。將日常行程的執行條件設定為**手動啟用**後，即可隨時輕觸按鈕手動執行相關日常行程。

若要手動執行日常行程，請輕觸欲執行的日常行程旁的開始圖示(▶)。如欲使用 widget，請輕觸**手動操作日常行程**，然後輕觸**更多** → **新增至主螢幕** → **新增**。日常行程將新增為主螢幕 widget，輕觸該 widget 即可啟用日常行程。

若要停止執行日常行程，請輕觸日常行程清單圖示(>)，接著輕觸**執行中**下方的日常行程，然後再輕觸**停止**，或輕觸主螢幕上日常行程的 widget。

音效與震動

選項

變更裝置各種音效設定。

在設定螢幕上，輕觸**音效與震動**。

- **音效通知/震動/靜音**：設定裝置使用聲音模式、震動模式或靜音模式。
- **鈴響時震動**：設定裝置震動並播放鈴聲來提醒來電。
- **暫時靜音**：設定裝置於特定期間使用靜音模式。
- **鈴聲**：變更來電鈴聲。
- **通知鈴聲**：變更通知音效。
- **系統音效**：將音效變更為在特定動作時使用，例如裝置充電時。
- **音量**：調整裝置的音量。
- **來電震動**：變更通話震動設定。
- **通知震動**：變更通知震動設定。
- **系統震動**：選擇欲接收震動回饋的動作並調整震動強度。
- **震動強度**：調整震動通知的力度。
- **音質與音效**：設定裝置音質與音效。請參閱[音質與音效](#)瞭解更多資訊。
- **隔離應用程式音效**：設定裝置在另一部音訊裝置上播放特定應用程式的媒體音效。請參閱[隔離應用程式音效](#)瞭解更多資訊。

 視型號而定，可能無法使用部分功能。

音質與音效

設定裝置音質與音效。

在設定螢幕上輕觸**音效與震動** → **音質與音效**。

- **Dolby Atmos**：選擇針對電影、音樂和語音等多樣音效進行最佳化的環繞音效模式。透過 Dolby Atmos，您可盡情體驗環繞式動態音效。
- **等化器**：變更聲音設定檔，盡情享受最佳化音效。
- **音量標準化**：降低不同內容的音量差距。裝置會自動提高較為小聲的內容音量。
- **應用程式聲音設定**：查看並管理您對各媒體應用程式儲存的最佳化聲音設定。若要調整各應用程式的聲音設定，請在應用程式中播放內容期間開啟快速設定面板，觸碰並按住音量調整列，然後變更設定。下次執行應用程式時隨即會套用同一個設定。
- **Adapt sound**：設定最適合自己的音效。
- **UHQA 超高音質**：使用支援 UHQ 的有線或藍牙耳機時，加強音樂和影片的聲音解析度。

 視型號而定，可能需要連接耳機才能使用某些功能。

隔離應用程式音效

將裝置設為透過連接的藍牙揚聲器或耳機播放特定應用程式的媒體音效。

例如，您可以透過車輛的藍牙揚聲器收聽音樂應用程式的播放內容，同時透過裝置揚聲器聽取導航應用程式。

- 1 在設定螢幕上，輕觸**音效與震動** → **隔離應用程式音效**並輕觸開關來開啟。
- 2 選擇應用程式以分別播放媒體音效並輕觸返回按鈕(<)。
- 3 選擇播放所選應用程式媒體音效的裝置。

通知

變更通知設定。

在設定螢幕上，輕觸通知。

- 應用程式通知：選擇欲接收通知的應用程式。
- 通知彈出視窗樣式：選擇視窗通知樣式與變更設定。
- 鎖定時隱藏內容：設定是否要在鎖定螢幕上隱藏通知內容。
- 排序和過濾通知：選擇通知排序或篩選方式。
- 精選通知：使用優先顯示重要通知或通知摘要功能。
- 狀態列：設定如何在狀態列上顯示圖示。
- 鎖定螢幕：設定鎖定螢幕顯示的方式。
- 請勿打擾：設定裝置將所有音效靜音，允許的例外狀況除外。
- 進階設定：設定通知進階設定。

顯示螢幕

選項

變更顯示螢幕與主螢幕設定。

在設定螢幕上，輕觸顯示螢幕。

- 淺色/深色：開啟或關閉深色模式。
- 深色模式設定：於夜晚或暗處使用裝置時，套用暗色主題以減少眼睛疲勞。您也可設定排程來套用深色模式。
 部分應用程式可能無法套用深色主題。
- 螢幕亮度：調整顯示器的亮度。
- 最佳化亮度：將裝置設為持續追蹤您的亮度調整並自動套用至類似的亮度條件。

- **額外亮度**：將螢幕顯示亮度設為高於最大值。此功能只有在最佳化亮度功能關閉的情況下可用。
- **Privacy display**：限制從側面角度觀看螢幕的可視性，以保護您的隱私。
- **動態流暢度**：變更螢幕畫面更新率。提高螢幕更新率設定後，螢幕捲動過程將更加順暢。請參閱[動態流暢度](#)瞭解更多資訊。
- **護眼模式**：限制螢幕發出的藍光強度來減少眼睛疲勞情況。您也可設定排程來套用此功能。
- **最佳化色調**：根據周遭光線情況調整色彩與白平衡，使畫面影像在不同環境下顯得更自然。
- **背景效果**：變更螢幕模式以調整顯示器的色彩與對比。請參閱[變更螢幕模式或調整螢幕顯示色彩](#)瞭解更多資訊。
- **字體大小與樣式**：變更字型大小與樣式。
- **螢幕縮放**：將螢幕上的項目放大或縮小。
- **螢幕解析度**：變更螢幕解析度。解析度越高，螢幕顯示越鮮明，但也會導致越高的電池耗電量。變更解析度後，部分正在運作的應用程式可能會關閉。
- **相機區域**：將裝置設為在螢幕上隱藏前置相機。
- **螢幕逾時**：設定在關閉螢幕顯示背景燈前裝置等待的時間長度。
- **簡易模式**：切換至簡易模式，讓主螢幕的佈局更簡單且圖示更大。
- **側螢幕面板**：變更側螢幕面板的設定。
- **導覽列**：變更導覽列設定。請參閱[導覽列 \(虛擬按鈕\)](#)瞭解更多資訊。
- **誤觸防護**：設定裝置位於暗處 (如口袋或包包) 時，避免螢幕偵測觸碰輸入。
- **觸控靈敏度**：增加貼有螢幕保護貼的螢幕觸控靈敏度。

- **顯示充電資訊**：設定裝置顯示充電資訊，如螢幕關閉時顯示剩餘電量百分比。
- **螢幕保護程式**：設定裝置以在裝置充電時啟動螢幕保護。

 視型號而定，可能無法使用部分功能。

動態流暢度

畫面更新率即是畫面每秒的更新次數。使用高畫面更新率以避免螢幕切換時出現閃爍。螢幕捲動過程將更加順暢。如選擇標準畫面更新率，可延長電池使用時間。

1 在設定螢幕上，輕觸顯示螢幕 → 動態流暢度。

2 選擇畫面更新率。

- **最佳化**：將畫面更新頻率自動調整為更高的設定選項，使動畫播放與捲動加倍流暢。
- **標準**：在一般情況下使用標準畫面更新率以節省電量。

變更螢幕模式或調整螢幕顯示色彩

依照您的喜好變更螢幕模式或調整螢幕顯示色彩。

變更螢幕模式

在設定螢幕上輕觸顯示螢幕 → 背景效果並選擇理想的模式。

- **鮮豔**：此功能可最佳化螢幕顯示的色域、飽和度與清晰度。您也可以依照色彩值調整螢幕顯示色彩平衡。
- **自然**：此功能可將螢幕調整至自然色調。

-  • 您僅可於鮮豔模式中調整螢幕顯示色彩。
- 鮮豔模式可能無法與第三方應用程式相容。

最佳化全螢幕色彩平衡

透過將色調調整為您的偏好設定來最佳化螢幕顯示色彩。

在設定螢幕上輕觸顯示螢幕 → 背景效果 → 鮮豔並調整白平衡下方的色彩調整列。

當您將色彩調整列往冷調方向拖曳時，會增加藍色調。當您將調整列往暖調方向拖曳時，會增加紅色調。

透過微調色彩值來調整螢幕色調

透過個別調整紅、綠、藍三色數值來增加或減少特定色調。

- 1 在設定螢幕上，輕觸顯示螢幕 → 背景效果 → 鮮豔。
- 2 輕觸進階設定。
- 3 將紅 (紅色)、綠 (綠色) 或藍 (藍色) 色彩列調整為您的偏好設定。
隨即會調整螢幕色調。
若要調整鮮豔度，拖曳並調整鮮豔度底下的工具列。

電池

檢查剩餘電力與能使用裝置的時間。若裝置電力不足，請開啟省電功能節省電力消耗。

在設定螢幕上，輕觸電池。

- 每日用電量：查看電量與使用記錄。
- 省電：開啟省電模式以延長電池使用時間。
- 背景用量上限：針對不常使用的應用程式限制其電池用量。
- 電池保養：設定在電池充飽電時自動停止充電，或將最大充電量限制在預設範圍內。
- 電池資訊：查看電池資訊。
- 充電設定：配置充電設定。
- 無線電力共享：透過手機的電池為另一部裝置充電。請參閱[無線電力共享](#)瞭解更多資訊。

- **自動調暗螢幕**：在剩餘電力低於特定範圍時調暗螢幕。
-  • 剩下的使用時間顯示電力用盡前還剩下多少時間可使用裝置。剩下的使用時間可能會因您的裝置設定和操作條件而有所不同。
- 您可能無法收到來自使用省電模式的部分應用程式通知。

桌布與樣式

變更主螢幕與鎖定螢幕的桌布設定。

在設定螢幕上，輕觸**桌布與樣式**。

主題

透過套用所需的主題，將裝置的螢幕風格變成個人風格。

在設定螢幕上，輕觸**主題**。隨即會顯示 Galaxy Themes 畫面。

購買或下載所需的主題、桌布、圖示或其他項目，並將它們套用到您的裝置。

套用您的主題、桌布或圖示

如果想還原為預設風格，或套用先前下載過的風格，請在 Galaxy Themes 畫面中輕觸**功能表** → **我的資料**，然後選取所需類別。

新增付款方式或查看購買記錄

在 Galaxy Themes 畫面中，輕觸**功能表** → **付款方式**，並新增付款方式，例如信用卡。您可以使用已註冊的付款方式在 Galaxy Themes 購買付費內容。

若要查看購買記錄，請輕觸**功能表** → **收據**。

-  • 可用功能會因裝置的軟體版本、應用程式版本或型號而有所不同。
- 當您變更主題時，部分應用程式將會關閉，且未儲存的資料可能會遺失。

主螢幕

進行主螢幕的設定，例如螢幕版面配置。

在設定螢幕上，輕觸主螢幕。

鎖定螢幕與 AOD

選項

變更鎖定螢幕與 Always On Display 設定。

在設定螢幕上，輕觸鎖定螢幕與 AOD。

- 螢幕鎖定與生物辨識：變更螢幕鎖定方式。
 - 延長解鎖：將裝置設為在偵測到信任的地點或裝置時自動解鎖。請參閱[延長解鎖](#)瞭解更多資訊。
 - 安全鎖定設定：變更選取鎖定方式的螢幕鎖定設定。
 - Always On Display：將裝置設為螢幕關閉時顯示資訊。請參閱[Always On Display](#)瞭解更多資訊。
 - Now bar：選擇欲顯示在鎖定螢幕上的項目。
 - 觸碰並按住以編輯：設定裝置在輕觸並按住鎖定螢幕時顯示編輯選項。
 - 漫遊時鐘：漫遊時變更鎖定螢幕上的時鐘來同時顯示當地與居住地時區。
 - 聯絡資訊：設定裝置以在鎖定螢幕上顯示電子郵件地址等聯絡人資訊。
 - 顯示解鎖轉場效果：將裝置設為使用生物辨識資料解鎖螢幕時顯示解鎖轉場效果。
 - 關於鎖定螢幕：查看鎖定螢幕版本與法律資訊。
-  • 視電信業者或型號而定，可能無法使用部分功能。
- 視選擇的螢幕鎖定方式而定，可用選項可能會有所不同。

延長解鎖

您可以將裝置設為在偵測到信任的地點或裝置時自行解鎖並保持解鎖狀態。

舉例來說，如果將自家設為信任的地點，每次回到家時裝置都會偵測到該地點並自動自行解鎖。

在設定螢幕上，輕觸鎖定螢幕與 AOD → 延長解鎖並依照螢幕上的指示以完成設定。

-  • 設定螢幕鎖定方式之後，您就可以使用此功能。
- 如果您有四小時未使用裝置或開啟裝置時，就必須使用您設定的圖形、PIN 碼或密碼來解鎖畫面。

Always On Display

(螢幕關閉時顯示資訊)

您可在螢幕關閉的情況下查看時鐘等資訊。

您也可查看新訊息或未接來電等通知。

若要將 Always On Display 設為僅在預設情況下出現，請在設定螢幕上輕觸鎖定螢幕與 AOD → Always On Display → 顯示時間點，然後選擇所需選項。

-  視環境的光線而定，Always On Display 的明亮度可能會自動變更。

在 Always On Display 開啟通知

接收訊息、未接來電或應用程式通知時，通知圖示會出現在 Always On Display。在通知圖示上輕觸兩下即可查看通知。

若要使用此功能，請在設定螢幕上輕觸通知 → 鎖定螢幕並輕觸通知方式下的卡片。

-  螢幕鎖定時，必須先解鎖才能查看通知。

關閉 Always On Display 功能

在設定螢幕上輕觸鎖定螢幕與 AOD，然後輕觸 Always On Display 開關即可關閉。

安全性與隱私權

選項

查看裝置的安全性與隱私權狀態並變更設定。

在設定螢幕上，輕觸**安全性與隱私權**。

- **鎖定螢幕**：變更鎖定螢幕設定。
- **帳號安全性**：變更帳號設定。
- **遺失裝置防護**：開啟或關閉尋找我的手機功能。前往 smarthingsfind.samsung.com 以追蹤並操控遺失或遭竊的手機。您也可查看連線到這部手機的穿戴式裝置定位。為防止裝置遭竊時他人存取您的應用程式與資料，請設定並使用失竊防護功能。
- **應用程式安全性**：掃描應用程式並保護裝置不受惡意軟體侵擾。
- **更新**：檢視裝置軟體版本並查看更新。
- **螢幕鎖定與生物辨識**：變更鎖定螢幕和生物辨識資料的設定。如需更多資料，請參閱 [臉部辨識](#) 與 [指紋辨識](#)。
- **自動封鎖程式**：封鎖威脅和其他可疑活動，保護裝置安全。
- **裝置安全狀態**：查看登入三星帳號的裝置安全性狀態。
- **更多安全性設定**：變更其他安全性設定。如需更多資料，請參閱 [安全 Wi-Fi](#)、[安全資料夾](#) 與 [Samsung Pass](#)。
- **過去 24 小時使用的權限**：查看應用程式或功能的權限使用記錄。
- **網際網路隱私權防護**：查看網際網路隱私權保護記錄與變更設定。使用三星網際網路應用程式即會新增此功能。
- **操控與提醒**：控制麥克風與剪貼簿等功能的存取權。
- **更多隱私權設定**：變更其他隱私權設定。

 視電信業者或型號而定，可能無法使用部分功能。

臉部辨識

您可以將裝置設為透過辨識臉部以解鎖螢幕。



- 若您以臉部作為螢幕鎖定方式，裝置開啟後，首次使用時將無法透過臉部解鎖螢幕。若要使用該裝置，您必須使用註冊臉部時所設定的圖形、PIN 碼或密碼來解除螢幕鎖定。請小心不要忘了解鎖圖形、PIN 碼或密碼。
- 若您將鎖定方式變更為滑動或無，其設定並不安全，因此您所有的生物辨識資料將遭到刪除。

⚠️ 臉部辨識使用須知

使用臉部辨識解鎖裝置前，請謹記以下要點：

- 與您相貌相似的人物或物件可能可以解鎖您的裝置。
- 臉部辨識的安全性低於圖形、PIN 碼或密碼。

如何有效辨識臉部

使用臉部辨識時，請考量下列事項：

- 請留意註冊當下的情況，例如穿戴眼鏡、帽子、面具、蓄鬍或化濃妝
- 註冊時，請確認您位於明亮區域，且相機鏡頭潔淨
- 為了取得最佳的比對結果，請確認影像沒有模糊情形

註冊臉部

為了加強臉部辨識效果，請在室內註冊臉部，並避開直射光線。

- 1 在設定螢幕上，輕觸**安全性與隱私權** → **螢幕鎖定與生物辨識** → **臉部辨識**。
- 2 設定螢幕鎖定方式。

- 3 請閱讀螢幕上的說明並輕觸繼續。
 - 4 輕觸註冊並將臉部置於螢幕上的方框內。
相機隨即會掃描臉部。
-  • 如果無法正常使用臉部解鎖畫面，請輕觸**移除臉部資料**以移除已註冊的臉部，並再註冊一次。
 - 若要加強臉部辨識，請輕觸**新增備用外型**以改善辨識度，並新增備用臉部表情。

透過臉部來解除螢幕鎖定

您可以用臉部取代圖形、PIN 碼或密碼來解鎖畫面。

- 1 在設定螢幕上，輕觸**安全性與隱私權** → **螢幕鎖定與生物辨識**。
- 2 使用預設螢幕鎖定方式來解除螢幕鎖定。
- 3 輕觸**臉部辨識**並輕觸**臉部解鎖**開關以開啟。
- 4 直視鎖定螢幕。

臉部經過辨識後，您就可以略過任何其他螢幕鎖定方式來解鎖畫面。如果臉部無法辨識，請使用預設的螢幕鎖定方式。

刪除註冊的臉部資料

您可刪除已註冊的臉部資料。

- 1 在設定螢幕上，輕觸**安全性與隱私權** → **螢幕鎖定與生物辨識**。
- 2 使用預設螢幕鎖定方式來解除螢幕鎖定。
- 3 輕觸**臉部辨識** → **移除臉部資料** → **移除**。
已註冊的臉部資料一旦遭刪除，也將關閉所有相關功能。

指紋辨識

為讓指紋辨識正常運作，需註冊您的指紋資訊並儲存在裝置中。



- 視電信業者或型號而定，可能無法使用此功能。
- 指紋辨識使用每隻手指的獨特特徵來加強裝置的安全性。指紋感應器混淆兩個不同指紋的可能性非常低。不過，少數情況下，感應器可能會將極為相似的不同指紋誤辨為同一指。
- 厚版保護膜可能影響效能。若您使用螢幕保護貼，請確認其標示相容於螢幕指紋感應器。(如三星官方出品的螢幕保護貼)
- 若您以指紋作為螢幕鎖定方式，裝置開啟後，首次使用時將無法透過指紋解鎖螢幕。若要使用該裝置，您必須使用註冊指紋時所設定的圖形、PIN 碼或密碼來解除螢幕鎖定。請小心不要忘了解鎖圖形、PIN 碼或密碼。
- 若無法辨識您的指紋，請使用註冊指紋時設定的解鎖圖形、PIN 碼或密碼解鎖裝置，然後重新註冊您的指紋。若您忘了 PIN 碼或密碼，重設裝置前將無法使用裝置。三星概不承擔因遺忘解鎖碼所造成的資料遺失或不便之責任。
- 若您將鎖定方式變更為滑動或無，其設定並不安全，因此您所有的生物辨識資料將遭到刪除。

如何更好地識別指紋

在裝置上掃描指紋時，注意以下可能影響該功能效能的情況：

- 裝置可能無法識別受皺紋或傷疤影響的指紋。
- 裝置可能無法識別手指較小或較細的指紋。
- 若要改進識別效能，請註冊最常用之指紋以在裝置上執行工作。
- 您的裝置於螢幕中央底部內建指紋辨識感應器。確認指紋辨識感應器區域上的螢幕保護貼或螢幕未被硬幣、鑰匙、筆和項鍊等物體刮擦或損壞。
- 確認螢幕中央底部的指紋辨識感應器區域和手指為乾淨且乾燥的狀態。
- 如果彎曲手指或使用指尖，裝置可能無法識別指紋。按下螢幕讓指紋完整分布在指紋識別區域表面。

註冊指紋

在設定螢幕上，輕觸**安全性與隱私權** → **螢幕鎖定與生物辨識** → **指紋**並依照螢幕上的指示以完成指紋註冊。註冊完成後，可輕觸**查看新增的指紋**來確認是否已成功註冊指紋。

透過指紋來解除螢幕鎖定

您可以用指紋取代解鎖圖形、PIN 碼或密碼解鎖畫面。

- 1 在設定螢幕上，輕觸**安全性與隱私權** → **螢幕鎖定與生物辨識**。
- 2 使用預設螢幕鎖定方式來解除螢幕鎖定。
- 3 輕觸**指紋**並輕觸**指紋解鎖**開關以開啟。
- 4 進入鎖定螢幕時，將您的手指放在指紋辨識感應器上以掃描指紋。

關閉螢幕時辨識指紋

- 1 在設定螢幕上，輕觸**安全性與隱私權** → **螢幕鎖定與生物辨識**。
- 2 使用預設螢幕鎖定方式來解除螢幕鎖定。
- 3 輕觸**指紋**並輕觸**永遠開啟指紋**開關以開啟。
輕觸**螢幕關閉時顯示圖示**，即可變更指紋辨識圖示的顯示時機，或設定為不顯示圖示。

刪除已註冊的指紋

您可以刪除已註冊指紋。

- 1 在設定螢幕上，輕觸**安全性與隱私權** → **螢幕鎖定與生物辨識**。
- 2 使用預設螢幕鎖定方式來解除螢幕鎖定。
- 3 輕觸**指紋**，選擇欲刪除的指紋然後輕觸**移除** → **移除**。

安全 Wi-Fi

安全 Wi-Fi 服務可防護 Wi-Fi 網路連線安全。將使用 Wi-Fi 網路的數據加密並停用追蹤應用程式和網站，確保 Wi-Fi 網路的使用安全性。例如，在咖啡廳或機場等公共場所使用不安全的 Wi-Fi 網路時，將自動開啟安全 Wi-Fi 服務，確保登入資訊不會遭駭，且應用程式和網站活動也不會受監控。

在設定螢幕上，輕觸**安全性與隱私權** → **更多安全性設定** → **安全 Wi-Fi** 並依照螢幕上的指示以完成設定。若輕觸**防護活動**即可查看歷史記錄，瞭解安全 Wi-Fi 保護網路的方式和時間。

安全 Wi-Fi 開啟之後，狀態列上將顯示 VPN 圖示 (🛡️)。

- 📌 • 使用此功能可能導致 Wi-Fi 網路速度下降。
- 視 Wi-Fi 網路、電信業者或型號而定，此功能可能無法使用。

選擇使用安全 Wi-Fi 防護的應用程式

選擇使用安全 Wi-Fi 防護的應用程式，即可安全防護密碼或應用程式活動等數據，避免遭他人存取。

在設定螢幕上，輕觸**安全性與隱私權** → **更多安全性設定** → **安全 Wi-Fi** → **更多選項圖示** (ⓘ) → **設定** → **受防護的應用程式**然後輕觸欲使用安全 Wi-Fi 防護之應用程式旁的開關。

 某些應用程式可能不支援此功能。

購買防護方案

每月將享有免費的 Wi-Fi 網路防護方案。也可以購買付費防護方案，在期限內享受無上限頻寬防護。

1 在設定螢幕上，輕觸**安全性與隱私權** → **更多安全性設定** → **安全 Wi-Fi**。

2 輕觸防護方案資訊 → 升級並選擇欲使用的方案。

 部分防護方案可以傳輸到同時登入三星帳號之另一部裝置。

3 請依照螢幕上的說明完成購買。

安全資料夾

安全資料夾保護您的個人內容與應用程式 (如相片與聯絡人) 不會遭其他人存取。即使裝置解鎖，也能保護您的個人內容與應用程式。

 安全資料夾存放於獨立、受保護的儲存空間區域。安全資料夾內的資料無法透過未經核可的分享方式傳輸到其他裝置，如 USB 或 Wi-Fi Direct。嘗試自訂作業系統或修改軟體將導致安全資料夾自動鎖定且無法存取。在安全資料夾儲存資料之前，請確認已在其他安全的位置備份資料。



設定安全資料夾

1 開啟設定並輕觸**安全性與隱私權** → **更多安全性設定** → **安全資料夾**。

2 請依照螢幕上的說明完成設定。

出現詢問是否要以您的三星帳號重設安全資料夾鎖定類型的彈出視窗時，請輕觸**允許**。若您忘了鎖定類型，請使用三星帳號進行重設。如未開啟此功能，則無法在忘記密碼時重設鎖定類型。



設定完成後，隨即會顯示安全資料夾畫面並將安全資料夾應用程式圖示 () 新增至應用程式螢幕。

-  **安全資料夾**應用程式遭鎖定時，必須使用預設鎖定方式來解鎖。
- 若要變更安全資料夾的名稱或圖示，請輕觸更多選項圖示 () → **自訂**。

設定安全資料夾的自動鎖定條件

1 開啟安全資料夾應用程式，並輕觸更多選項圖示 () → **設定** → **自動鎖定安全資料夾**。

2 選擇鎖定選項。

-  若要手動鎖定安全資料夾，請輕觸更多選項圖示 () → **鎖定並退出**。

將內容移動到安全資料夾

將相片與影片等內容移至安全資料夾。以下的動作示範如何從預設儲存空間移動影像至安全資料夾。

1 開啟安全資料夾應用程式並輕觸更多選項圖示 () → **新增檔案**。

2 輕觸圖像，勾選欲移動影像，然後輕觸**完成**。

3 輕觸**移動**。

所選項目將自原始資料夾刪除且已移至安全資料夾。若要複製項目，請輕觸**複製**。

-  內容移動方法可能因內容類型而異。

移動安全資料夾的內容

將安全資料夾的內容移至預設儲存空間中相對應的應用程式。以下的動作示範如何從安全資料夾移動影像至預設儲存空間。

- 1 開啟安全資料夾應用程式，並輕觸媒體瀏覽器。
- 2 選擇圖像，然後輕觸更多選項圖示 (⋮) → 移出 安全資料夾。
所選項目將複製到預設儲存空間中的媒體瀏覽器。

新增應用程式

在安全資料夾中新增可使用的應用程式。

- 1 開啟安全資料夾應用程式，並輕觸新增應用程式圖示 (+)。
- 2 勾選一個以上安裝於裝置上的應用程式，然後輕觸新增。

從安全資料夾移除應用程式

輕觸並按住要刪除的應用程式，然後輕觸解除安裝。

新增帳號

新增要與安全資料夾中應用程式同步的三星與 Google 帳號或其他帳號。

- 1 開啟安全資料夾應用程式，並輕觸更多選項圖示 (⋮) → 設定 → 管理帳號 → 新增帳號。
- 2 選擇帳號服務。
- 3 請依照螢幕上的提示完成帳號設定。

隱藏安全資料夾

您可加密安全資料夾並透過應用程式螢幕隱藏捷徑。

開啟快速設定面板並輕觸展開圖示 (—) → 安全資料夾 (🔒) → 隱藏。或者開啟安全資料夾應用程式，並輕觸更多選項圖示 (⋮) → 隱藏安全資料夾 → 隱藏安全資料夾。

如欲顯示並再次開啟安全資料夾，請開啟快速面板，輕觸展開圖示 (—) → 安全資料夾 (🔒)，接著使用預設安全資料夾鎖定方式解鎖安全資料夾。

解除安裝安全資料夾

您可以解除安裝安全資料夾以及裡頭的內容與應用程式。

開啟安全資料夾應用程式，並輕觸更多選項圖示 (⋮) → 設定 → 更多設定 → 解除安裝。

若要在解除安裝安全資料夾之前備份內容，請勾選將媒體檔案移出安全資料夾並輕觸解除安裝。若要存取從安全資料夾備份的資料，請開啟我的檔案應用程式並輕觸內部儲存空間 → Download → Secure Folder。

 將不會備份儲存於 Samsung Notes 中的筆記。

Samsung Pass

使用要求登入或提供個人資訊的服務時，可透過 Samsung Pass 驗證您的身分。

註冊 Samsung Pass

在設定螢幕上，輕觸安全性與隱私權 → 更多安全性設定 → 密碼、密碼金鑰與自動填入 → Samsung Pass。請依照螢幕上的說明完成設定。

將個人資訊儲存至 Samsung Pass

在 Samsung Pass 中儲存應用程式或網站登入資料或個人資訊時，可自動輸入資訊。

 也可手動儲存個人資訊，或在 Samsung Pass 中查看與管理儲存的資訊。

儲存登入資訊

在應用程式網站登入頁面上輸入 ID 和密碼，然後輕觸登入按鈕。顯示彈出視窗詢問您是否欲儲存登入資訊時，請輕觸儲存。

儲存個人資訊

在 Samsung Pass 主畫面上選擇私人資訊下的選項，接著輕觸儲存。

自動輸入您的資訊

可自動輸入儲存在 Samsung Pass 中的登入資料或個人資訊，如地址或付款卡片資訊。



- 部分應用程式或網站可能不支援此功能。
- 網站自動填入功能僅適用透過三星網際網路應用程式存取的網站。

使用密碼金鑰登入

您可以在支援使用密碼金鑰登入的應用程式或網站上，使用儲存在 Samsung Pass 中的密碼金鑰登入，而不必提供登入資訊。

- 1 在使用中的應用程式或網站上建立密碼金鑰。
建立密碼金鑰的方式可能因應用程式或網站而異。
- 2 顯示彈出視窗詢問您是否欲儲存密碼金鑰時，請選擇 Samsung Pass 並依照螢幕上的說明來儲存密碼金鑰。
現可透過儲存在 Samsung Pass 中的密碼金鑰登入。

位置

變更位置資訊權限的設定。

在設定螢幕上，輕觸**位置**。

- **應用程式權限**：查看擁有裝置定位存取權限的應用程式清單並編輯權限設定。
- **位置服務**：設定裝置使用 Wi-Fi 或藍牙功能改善定位資訊的準確性 (即使功能已關閉)。您也可查看裝置正在使用的定位服務。
- **最近存取情況**：查看哪些應用程式要求使用您目前的定位資訊。

安全與緊急狀況

管理醫療資訊與緊急聯絡人。也可變更緊急情況相關設定，例如無線緊急警報。

在設定螢幕上，輕觸**安全與緊急狀況**。

- **醫療資訊**：輸入醫療資訊。
- **緊急聯絡人**：新增緊急聯絡人。
- **SOS 緊急服務**：按下側邊按鈕達特定次數時（於此功能的設定螢幕上指定），即可撥打預設號碼進行緊急通話。
- **緊急救援情報分享**：設定裝置在一段時間後即自動傳送您的所在位置或裝置電量不足通知給您的緊急聯絡人。
- **行車期間關閉通知**：駕駛期間自動開啟請勿打擾模式。
- **緊急定位服務**：開啟緊急定位服務 (ELS) 功能。
- **無線緊急警報**：變更無線緊急警報設定。
- **地震示警**：開啟地震警報功能。
- **不明追蹤器警示**：若偵測到未知追蹤器持續與您同行，您將收到通知。

 視地區或型號而定，部分功能可能無法使用。

帳號與備份

選項

使用三星雲端同步、備份或還原您的裝置資料。您也可以登入帳號，如三星帳號或 Google 帳戶，或透過 Smart Switch 與其他裝置互傳資料。

在設定螢幕上，輕觸帳號與備份。

- **管理帳號**：新增欲同步的三星與 Google 帳號或其他帳號。
- **三星雲端**：同步及備份資料與設定，並還原上一部裝置的資料與設定 (即便裝置無任何資料與設定)。請參閱[三星雲端](#)瞭解更多資訊。
- **Google 雲端硬碟**：在裝置上安全儲存個人資訊、應用程式資料和設定。您可備份敏感資訊。請登入您的 Google 帳戶來備份資料。
- **Smart Switch**：開啟 Smart Switch，並從舊裝置傳輸資料。請參閱[從先前的裝置傳輸資料 \(Smart Switch\)](#)瞭解更多資訊。

 定期將資料備份到如三星雲端或電腦等安全位置，以便在發生意外原廠資料重設導致資料毀損或遺失時進行還原。

三星雲端

將裝置的資料備份至三星雲端並於稍後還原。

備份資料

您也可以將裝置的資料備份至三星雲端。

- 1 在設定螢幕上，輕觸帳號與備份，並輕觸三星雲端下的備份資料。
- 2 輕觸欲備份項目旁的開關，然後輕觸現在備份。

3 輕觸完成。



- 部分資料無法進行備份。若要確認備份資料內容，請在設定螢幕上輕觸帳號與備份，然後輕觸三星雲端下的備份資料。
- 若要於三星雲端上查看其他裝置的備份資料，請在設定螢幕上，輕觸帳號與備份 → 還原資料，然後選擇所需裝置。

還原資料

您可以從三星雲端將備份資料還原至裝置。

- 1 在設定螢幕上，輕觸帳號與備份。
- 2 輕觸還原資料，然後選擇所需裝置。
- 3 勾選欲還原的資料，然後輕觸還原。

Google 服務

設定 Google 提供的部分功能設定值。



在設定螢幕上，輕觸 Google 服務。

進階功能

選項

開啟進階功能，並變更相關的控制設定。

在設定螢幕上，輕觸**進階功能**。

- **Bixby**：Bixby 使用者介面可協助您以更便利的方式使用裝置。請參閱 [Bixby](#) 瞭解更多資訊。
- **實驗室**：使用裝置新功能。
- **S Pen**：變更使用 S Pen 的設定。請參閱 [S Pen \(Galaxy S26 Ultra\)](#) 瞭解更多資訊。
- **側邊按鈕**：選擇由側邊按鈕啟動的應用程式或功能。請參閱 [設定側邊按鈕](#) 瞭解更多資訊。
- **語音喚醒**：選擇要以語音啟動的 AI 助理。
- **多重視窗**：設定多重視窗的啟動方式。您也可設定多重視窗功能的設定值。請參閱 [多重視窗](#) 瞭解更多資訊。
- **動作與手勢**：開啟或關閉動作或手勢功能。請參閱 [動作與手勢](#) 瞭解更多資訊。
- **單手模式**：開啟單手操作模式以便您單手使用裝置。
- **截圖與螢幕錄影檔**：變更螢幕截圖與螢幕錄製的設定。
- **影片效果**：設定為使用各種效果，如在特定應用程式使用相機變更背景。請參閱 [影片效果](#) 瞭解更多資訊。
 此功能僅在某些應用程式中適用。
- **影片亮度**：觀看影片時增加螢幕亮度，使色彩更鮮豔逼真。
 部分應用程式可能不支援此功能。
- **Super HDR**：設定調整螢幕顯示即可透過完整色域與對比度展現 Galaxy 裝置拍攝的照片。

- **遊戲加速器設定**：設定 Game Booster。
 - **Galaxy 虛擬人偶**：隨心所欲打造專屬虛擬人偶並透過各種功能與之盡情互動。請參閱 [Galaxy 虛擬人偶](#) 瞭解更多資訊。
 - **Dual Messenger**：安裝第二個應用程式，即可登入兩個不同帳號來使用相同的通訊應用程式。請參閱 [Dual Messenger](#) 瞭解更多資訊。
-  視電信業者或型號而定，可能無法使用部分功能。

動作與手勢

開啟或關閉動作或手勢功能。

在設定螢幕上，輕觸進階功能 → 動作與手勢。

- **拿起手機以喚醒**：將裝置設為拿起手機時開啟螢幕。
- **請輕觸兩下來開啟螢幕**：將裝置設為在螢幕關閉時輕觸兩下螢幕任一處以喚醒。
- **請輕觸兩下來關閉螢幕**：設定裝置透過輕觸兩下主螢幕或鎖定螢幕的空白區域來關閉螢幕。
- **拿起手機時提醒**：將裝置設為拿起時若有未接來電等通知則震動。

 如果螢幕開啟或裝置不在平整的表面上，此功能可能不起作用。



- **手勢靜音**：設定裝置透過使用動作或手勢將特定音效靜音。
- **滑動手掌以截圖**：設定裝置以在用手在螢幕上向左或向右掃過時擷取螢幕截圖。您可以在媒體瀏覽器中查看拍攝的影像。使用某些應用程式與功能時無法擷取螢幕截圖。

 強烈搖晃或撞擊裝置可能在某些使用感應器的功能中導致不經意的輸入。

影片效果

提供各種豐富功能，例如在特定應用程式中使用相機時可變更背景。

在支援此功能的應用程式使用相機時，開啟快速設定面板並輕觸影片效果。

- ：重設設定。
 - ：選擇或新增欲使用的背景色彩或圖像。
 - 背景：變更背景或將背景模糊處理。
 - 臉部：將美肌效果套用到臉部。
 - 色調：調整螢幕色調與亮度。
 - 自動取景攝影：開啟或關閉自動取景攝影功能。開啟此功能時，裝置將透過辨識與追蹤人物來自動變更拍攝角度與變焦。
 - 回應效果：開啟或關閉回應效果功能。如需更多回應功能使用的相關資訊，請輕觸提示圖示 ()。
 - 僅顯示我的影像：只顯示您的臉部，同時隱藏其他人的臉。首次使用此功能時，需要先註冊您的臉部。輕觸註冊並註冊您的臉部。
 - 打光：即使身處昏暗環境，也能讓人物看起來更明亮、更清晰。
-  • 視型號而定，可能無法使用部分功能。
- 部分功能僅可供前置相機使用。

Galaxy 虛擬人偶

隨心所欲打造專屬虛擬人偶並透過各種功能與之盡情互動。

在設定螢幕上，輕觸進階功能 → Galaxy 虛擬人偶。若已將應用程式圖示新增至應用程式螢幕，則可直接開啟 Galaxy 虛擬人偶應用程式。

建立 Galaxy 虛擬人偶

啟動 Galaxy 虛擬人偶，輕觸建立圖示 ()，然後依照螢幕上的指示建立虛擬人偶。

使用 Galaxy 虛擬人偶貼圖

建立虛擬人偶時，將自動建立帶有虛擬人偶表情與動作的貼圖。您可於傳送訊息或使用社群網路時加上虛擬人偶貼圖。

啟動 Galaxy 虛擬人偶並輕觸**虛擬人偶貼圖**。若要建立專屬貼圖，請輕觸貼圖清單頂部的製作自訂貼圖圖示(+)。

使用 Galaxy 虛擬人偶相機

使用各種拍攝模式建立好玩的虛擬人偶相片或影片。

啟動 Galaxy 虛擬人偶並輕觸**虛擬人偶相機**。選取虛擬人偶和欲使用的模式，接著拍張照或錄影。

Dual Messenger

安裝第二個應用程式，並於同一個訊息應用程式中使用兩個不同帳號。

1 在設定螢幕上，輕觸**進階功能** → Dual Messenger。

可支援的應用程式會隨即顯示。

2 輕觸應用程式開關即可安裝第二個應用程式。

隨即會開始安裝第二個應用程式。第二個應用程式的圖示會與第二個應用程式圖示(●)一併顯示。

-  視使用的應用程式而定，Dual Messenger 功能可能無法使用。
- 第二個應用程式可能無法使用應用程式的部分功能。

解除安裝第二個應用程式

1 在設定螢幕上，輕觸**進階功能** → Dual Messenger。

2 輕觸欲解除安裝的應用程式開關並輕觸**解除安裝**。

所有與第二個應用程式相關的資料都會遭到刪除。

-  如果您解除安裝第一個應用程式，第二個也會遭到刪除。

數位健康與家長監護

查看裝置使用情況並使用各種功能，避免生活因裝置干擾而分心。您也可為子女設定家長監護並管理他們的數位裝置使用量。

在設定螢幕上，輕觸**數位健康與家長監護**。

- **應用程式計時器**：設定每個應用程式的計時器，限制每日使用時間。達到使用上限時，系統將自動關閉應用程式，您也無法使用。
- **目標螢幕使用時間**：設定裝置每天的目標使用時間。
- **駕駛螢幕**：開啟駕駛監控以監測行車期間您的裝置使用時間。
- **步行監測**：開啟步行監控以監測步行期間您的裝置使用時間。
- **音量監控**：開啟音量監測來保護聽力。
- **內容限制**：限制可存取的網站或針對應用程式與遊戲設定年齡限制。此功能僅適用於三星網際網路應用程式與應用商店應用程式。
- **家長監護**：管理子女的數位裝置使用量。

裝置維護

裝置維護功能可供您查看裝置電池、儲存空間、記憶體與系統安全性等概覽。您也可以執行裝置最佳化。

在設定螢幕上，輕觸**裝置維護**。

- **立即最佳化**：關閉在背景中執行或耗電量異常大的應用程式，並進行毀損應用程式和惡意軟體掃描，以最佳化您的裝置。
- **電池**：檢查剩餘電力與能使用裝置的時間。若裝置電力不足，請開啟省電功能節省電力消耗。請參閱[電池](#)瞭解更多資訊。

- **儲存空間**：檢查已使用及可用的儲存空間狀態，並透過刪除不需要的檔案來釋出儲存空間，例如資源回收筒內的檔案、未使用的檔案或是檢查過的重複檔案。
 -  • 作業系統和預設應用程式會占用部分儲存空間，因此內部儲存空間的實際可用容量會小於指定的容量。可用容量可能會在您更新裝置時變更。
 - 您可於三星網站的規格區查看裝置的內部儲存空間可用容量。
- **記憶體**：檢查記憶體用量，或輕觸**立即清理**以透過關閉背景應用程式來釋出記憶體。
- **應用程式防護**：掃描裝置的惡意軟體和其他可疑活動，以維護安全。
- **效能設定檔**：根據裝置的處理速度、電池使用時間與降溫效率變更效能設定檔。
- **自動最佳化**：關閉背景應用程式或清理記憶體來執行自動最佳化，以保持裝置運作的最佳狀態。

輕觸**自動重新啟動**以將裝置設定為偵測到效能問題或達目標時間時自動重新啟動。
- **軟體更新**：透過空中軟體升級 (FOTA) 服務更新裝置軟體。您也可以排定軟體更新的時間。
- **診斷**：使用 Samsung Members 測試您的裝置。
- **維護模式**：開啟維護模式即可在裝置送修等交由他人使用的情況下保護您的隱私。

應用程式

管理裝置的應用程式並變更設定。您可以查看應用程式的用量資訊，變更通知或權限設定，或者解除安裝或停用不必要的應用程式。

在設定螢幕上，輕觸**應用程式**。

一般管理

自訂您的裝置系統或重置裝置。

在設定螢幕上，輕觸**一般管理**。

- **語言**：選擇裝置語言。請參閱[新增裝置語言](#)瞭解更多資訊。
- **應用程式語言**：選擇各應用程式欲使用的語言。
- **語言套件**：管理或下載語言套件，以供語音輸入、文字轉語音功能和翻譯使用。
- **日期與時間**：進入並變更設定以控制裝置顯示時間與日期的方式。
 如果電池保持完全放電，時間與日期將會重設。
- **三星鍵盤設定**：變更三星鍵盤的設定。
- **鍵盤**：選取預設使用鍵盤與變更鍵盤設定。
- **實體鍵盤**：變更外接鍵盤設定。
- **滑鼠**：變更外接滑鼠設定。
- **觸控板**：變更外接觸控板設定。
- **重設**：重置裝置設定或執行原廠重置。
- **客製化服務**：設定為根據興趣和裝置使用方式來取得個人化服務。
- **與我們聯絡**：提問或查看常見問題。

新增裝置語言

您可以新增要在裝置上使用的語言。

- 1 在設定螢幕上，輕觸**一般管理** → **語言** → **新增語言**。
- 2 選擇要新增的語言。
- 3 若要將所選語言設定為預設語言，請輕觸**設為預設**。若要維持目前的語言設定，請輕觸**保留目前設定**。
所選語言隨即會新增至您的語言清單。若您已變更預設語言，所選語言將會新增至清單頂部。

若要從語言清單中變更語言，請選擇欲使用的語言並輕觸**套用**。如果應用程式不支援預設語言，便會使用清單中下一個可支援的語言。

協助工具

變更不同的設定以改善裝置的可及性。請參閱[協助工具](#)瞭解更多資訊。

在設定螢幕上，輕觸**協助工具**。

軟體更新

透過空中韌體升級 (FOTA) 服務更新裝置的軟體。您也可以變更自動下載設定。

在設定螢幕上輕觸**軟體更新**。輕觸**檢查更新**即可手動檢查或安裝更新。

若要變更自動下載設定，請輕觸更多選項圖示 (⋮) → **自動下載**。

-  如已發佈裝置的安全性緊急軟體更新，為了封鎖新的安全性威脅類型，裝置會在未經您同意的情況下自動下載更新。

安全性更新資訊

提供安全性更新是為了加強裝置安全性與保護您的個人資訊。若要為您的型號取得安全性更新，請造訪 security.samsungmobile.com。

 該網站僅支援部分語言。

關於手機

存取您的裝置資訊。

在設定螢幕上，輕觸關於手機。

若要變更裝置名稱，請輕觸重新命名。

- 狀態資訊：查看裝置資訊，如 SIM 卡狀態、Wi-Fi MAC 地址與序號。
- 法律資訊：存取裝置相關法規資訊，如安全資訊與開放原始碼授權。
- 軟體資訊：存取裝置軟體資訊，如作業系統與韌體版本。
- 電池資訊：查看電池資訊。

使用注意事項

裝置使用注意事項

使用裝置時，請先閱讀本指南，以確保安全和妥善使用。

- 說明以裝置的預設設定為基礎。
- 部分內容可能與您的裝置不同，視乎地區、服務提供者、型號規格或裝置的軟體而定。
- 裝置使用某些應用程式或功能時，需要連接 Wi-Fi 或行動網路。
- 需要高 CPU 和記憶體使用量的內容 (高品質內容) 將會影響裝置的整體效能。視裝置的規格和裝置使用的環境而定，與該內容相關的應用程式可能不會正常運作。
- 對於由三星以外的提供者提供的應用程式所導致的效能問題，三星概不負責。
- 因修改登錄檔或作業系統軟體造成的效能或不相容性問題，三星概不負責。嘗試自訂作業系統可能會導致您的裝置或應用程式不能正常工作。
- 本裝置中提供的軟體、聲源、桌布、圖片及其他媒體僅提供有限使用許可。針對商業或其他用途擷取和使用這些資料將違反版權法。對於非法使用媒體而導致的法律問題，使用者應負全部責任。
- 使用訊息、上傳和下載、自動同步或定位服務等資料服務可能會產生額外費用，視資費方案而定。對於大資料傳輸，建議使用 Wi-Fi 功能。
- 裝置隨附的預設應用程式隨時可能更新，並可能在未經事先通知的情況下撤銷支援。
- 修改裝置的作業系統或安裝非官方來源的軟體，可能會導致裝置發生故障並毀損或遺失資料。這些操作違反三星授權協議，會使您的保固失效。

- 裝置會根據周圍環境自動調整對比範圍，即使在戶外強光下仍可清晰瀏覽螢幕。由於產品原有特性，長時間顯示固定圖形可能會導致殘影(螢幕烙印)或重影。
 - 建議不要長時間在部分或整個螢幕上顯示固定圖形，並於不使用時關閉螢幕。
 - 可將螢幕設定為不使用時即自動關閉。開啟設定，輕觸顯示螢幕 → 螢幕逾時，然後選擇螢幕關閉前裝置的待機時間。
 - 若要將螢幕設為根據周圍環境自動調整亮度，請開啟設定，輕觸顯示螢幕然後輕觸最佳化亮度開關來開啟。
- 某些裝置必須獲得聯邦通訊委員會 (FCC) 的核准，視乎區域或型號而定。

若您的裝置經 FCC 核准，則您可查看其 FCC ID。若要存取 FCC ID，請開啟設定並輕觸關於手機 → 狀態資訊。如裝置無 FCC ID，代表裝置尚未授權於美國或其領土販售，若攜帶前往美國境內，僅限裝置擁有者個人使用。
- 在飛機或船隻上禁止使用超寬頻 (UWB) 發射器。開啟飛航模式時，系統將自動關閉 UWB 功能。(Galaxy S26 Ultra、Galaxy S26+)
- 您的裝置內含磁片。請將其與信用卡、植入式醫療器材及可能受磁力影響的其他裝置保持距離。若為醫療器材，請與裝置保持 15 cm 以上的距離。若您懷疑裝置對醫療器材產生了任何干擾，請停止使用裝置並諮詢您的醫師或醫療器材製造商。
- 警語：使用過度恐傷害視力。
- 注意事項：
 - 使用 30 分鐘請休息 10 分鐘。
 - 未滿 2 歲幼兒不看螢幕，2 歲以上每天看螢幕不要超過 1 小時。

說明圖示

 警告：可能會對您或其他人造成傷害的情形

 小心：可能會導致裝置或其他設備受損的情形

 注意：註解、使用提示或其他資訊

包裝內容與配件注意事項

請參考快速入門指南了解包裝內容。

- 視所在地區或電信業者而定，裝置隨附項目和可用配件可能會有所差異。
- 隨附項目僅針對本裝置設計，與其他裝置並不相容。
- 外觀和規格如有變更，恕不另行通知。
- 可另向當地的三星零售商購買附加的配件。購買前請確保它們與裝置相容。
- 建議使用經三星核可的配件。使用未經核可的配件可能導致效能問題或故障，上述情況可能不在保固範圍內。
- 是否提供所有配件完全因生產廠家而定。有關可用配件的更多資訊，請參閱三星網站。
- 此裝置可搭配支援數位輸出的耳機 (USB Type-C) 使用。但若耳機使用其他音訊輸出方式或為其他廠牌，此裝置可能無法支援。
- 隨附 USB 傳輸線支援的充電電流最高可達 3A。充電器另售。為優化充電效能，建議使用三星原廠 60W 充電器，以及與您的裝置相容的傳輸線 (另售)。(Galaxy S26 Ultra)
- 隨附 USB 傳輸線支援的充電電流最高可達 3A。充電器另售。為優化充電效能，建議使用三星原廠 45W 充電器，以及與您的裝置相容的傳輸線 (另售)。(Galaxy S26+)
- 隨附 USB 傳輸線支援的充電電流最高可達 3A。充電器另售。(Galaxy S26)

防水和防塵

裝置具防水防塵功能，且符合下列國際標準。

- IP68 防水等級認證：符合 IEC 60529 標準，測試條件為在靜止狀態下浸入 15–35 °C、86–106 kPa 且深達 1.5 m 的清水 30 分鐘。

請務必遵循準則以維護裝置防水防塵功能。

- 請勿讓裝置暴露於泳池水或海水環境中。
- 如有汗水或其他液體滲入裝置，包含肥皂水、油質、香水、防曬乳、乾洗手、化妝品等化學物質，或含有酒精成分的液體，使用前請先以靜止狀態的清水洗淨裝置，並用乾淨軟布徹底拭乾，以維持其防水功能。
- 請勿將裝置暴露於水壓較強的水流中。如水壓突然升高，則可能會超過裝置的有效防水深度。
- 如在桑拿或蒸氣室等空間，則可能會因為溫度驟變而導致防水效能受損。
- 若裝置遭外力衝擊或受損，防水功能可能會減弱。

如裝置接觸到水分或汙染物，請遵循準則操作：

- 請以乾淨的軟布徹底拭乾裝置。
- 如麥克風或揚聲器未乾透，可能導致通話期間聲音聽不清楚。
- 如在水中使用裝置，螢幕及其他功能可能無法正常運作。
- 在裝置乾透之前，請勿連接充電器或任何配件。如在多功能插孔未乾透之前連接配件或充電器，則裝置可能受損。

三星 Galaxy 裝置的防水和防塵能力不是永久性質，可能會隨著時間因正常的磨損而降低。

裝置過熱情形與解決方法

電池充電時裝置發生過熱情形

充電時，裝置與充電器可能會變熱。無線充電或閃充期間，裝置摸起來可能會更燙。這並不會影響裝置的使用期限或效能，且此為裝置運作時的正常情形。若電池過熱，充電速度可能會下降或充電器停止充電。

裝置過熱時，請遵照下列步驟操作：

- 將充電器與裝置中斷連接，並關閉任何執行中的應用程式。等待裝置降溫後，再重新為裝置充電。
- 如果裝置下半部過熱，這可能是由於 USB 傳輸線已損壞。請更換新的 USB 傳輸線。建議使用經三星核可的 USB 傳輸線。
- 使用無線充電器時，請勿在裝置與無線充電器間放置異物，如金屬物體、磁鐵、磁卡等。

 無線充電或快速充電功能僅在受支援的型號中適用。

裝置使用時發生過熱情形

使用的功能或應用程式需要更多電力，或長時間使用時，由於耗電量增加，裝置可能有暫時發熱的情形。請關閉所有執行中的應用程式，且暫時不要使用該裝置。

請參閱以下裝置可能發生過熱情形之案例。

- 購買裝置後進行初始設定，或還原資料時
- 下載大型檔案時

- 使用需要更多電量的應用程式或長時間使用應用程式時
 - 長時間進行高畫質遊戲時
 - 長時間錄影時
 - 使用最大亮度來播放影片時
 - 連結電視時
- 多工處理時 (或於背景執行許多應用程式時)
 - 使用多重視窗時
 - 錄影時更新或安裝應用程式
 - 視訊通話期間下載大型檔案
 - 使用導航應用程式時錄影
- 與雲端、電子郵件或其他帳號同步大量資料時
- 裝置放在車內陽光直射處時使用導航應用程式
- 使用可攜式基地台與網路共享功能時
- 於訊號微弱或沒有訊號的區域使用裝置時
- 以損壞的 USB 傳輸線為電池充電
- 當裝置的多功能插孔損壞或暴露於如液體、灰塵、金屬粉末與鉛筆芯等外來物時
- 使用漫遊時

裝置過熱時，請遵照下列步驟操作：

- 保持您的裝置更新為最新軟體版本。
- 執行中的應用程式相互衝突，則可能會導致裝置過熱。重新開啟裝置。
- 不使用 Wi-Fi、GPS 與藍牙功能時，請將其關閉。
- 關閉增加耗電量或於背景中運作但未使用的應用程式。
- 刪除不需要的檔案或未使用的應用程式。
- 降低螢幕亮度。
- 若裝置過熱或發燙一段時間，請暫時不要使用。如果裝置過熱情況仍持續，請聯絡三星服務中心或授權服務中心。

裝置過熱注意事項

如果因裝置過熱讓您感到不適，請立即停止使用。

裝置發熱時，功能和效能可能會受到限制，或裝置可能會關閉以冷卻。此功能僅適用於可支援的型號。

- 如裝置過熱，為了降低裝置溫度，螢幕亮度、螢幕更新率以及效能速度都將受限。即便存在充電指示燈圖示，充電速度可能仍偏慢。裝置溫度升高導致充電中斷時，電力指示燈圖示將開始閃爍。
- 如裝置達到一定溫度，將會出現警告訊息以避免裝置故障、皮膚刺激及受傷，以及電池漏電。在裝置降溫之前，執行中的應用程式將會關閉，而且您只能撥打緊急電話，其他通話或功能將受限制。
- 如果裝置溫度持續升高，導致第二個警告訊息出現，裝置將會關閉。請等待裝置回到建議的操作溫度範圍後再使用裝置。如果在撥打緊急電話時出現第二個警告訊息，通話並不會因強制關機而中斷。



建議操作溫度範圍

本裝置的建議操作溫度是介於 0 °C 到 35 °C 之間。於建議溫度範圍外的環境下使用裝置可能造成裝置受損或降低電池壽命。

操作環境注意事項

下列情況中，您的裝置溫度可能因外在環境而升高。小心使用，避免縮短電池的生命週期、損壞裝置或造成著火。

- 請勿將裝置存放在過冷或過熱的地方。
- 請勿將裝置長時間置於陽光直射處。
- 請勿將裝置長時間置於溫度過高的區域，例如夏季的汽車內。
- 請勿將裝置放在任何可能發生過熱情形的區域，例如電毯上。
- 請勿在熱水器、微波爐、炙熱的煮食設備或高壓力容器附近或內部存放裝置。
- 請勿使用外皮脫落或受損的傳輸線，且請勿使用受損或有問題的充電器或電池。

附錄

協助工具

關於協助工具

強化協助工具功能，以便患有視力、聽力與敏銳度障礙的使用者更輕鬆地使用裝置。
開啟設定並輕觸協助工具。若要查看推薦功能與使用中的協助工具功能，請輕觸為您推薦。若要關閉使用中的功能，請輕觸關閉。

視覺輔助

顯示模式

變更顯示模式。

開啟設定，輕觸協助工具 → 視覺輔助，接著選擇顯示模式下的理想模式。

使用高對比主題

套用深色背景搭配淺色顯示內容的清晰主題。

開啟設定並輕觸協助工具 → 視覺輔助 → 高對比主題。接著選擇所需的主題，輕觸開關將其開啟，然後輕觸下載 → 套用。

使用高對比字型

調整字型的顏色與輪廓，以增加文字與背景間的對比。

開啟設定，輕觸協助工具 → 視覺輔助，然後輕觸高對比字型開關以開啟。

使用高對比鍵盤

變更三星鍵盤色彩即可增加文字與背景間的對比。

開啟設定，輕觸協助工具 → 視覺輔助，然後輕觸高對比鍵盤開關以開啟。

顯示按鈕形狀

以外框強調按鈕形狀。

開啟設定，輕觸協助工具 → 視覺輔助，然後輕觸醒目提示按鈕開關以開啟。

提高輪廓清晰度

加強畫面輪廓線條，讓使用者清楚看見圖像和影片中的物體。

開啟設定，輕觸協助工具 → 視覺輔助 → Relumino 模式輔助，然後輕觸開關以開啟。

若要調整輪廓粗細，請拖曳並調整輪廓粗細下方的工具列。

反轉顯示色彩

提高螢幕可見度，以協助使用者識別螢幕上的文字。

開啟設定，輕觸協助工具 → 視覺輔助，然後輕觸色彩反轉開關以開啟。

色彩校正

在難以區分色彩時調整如何在螢幕上顯示色彩。裝置會將色彩變更為更易於識別的
色彩。

開啟設定，輕觸協助工具 → 視覺輔助 → 色彩校正，然後輕觸開關以開啟。選擇選項。

色彩濾鏡

若您有文字閱讀方面的困難，可調整螢幕色彩。

開啟設定，輕觸協助工具 → 視覺輔助 → 色彩濾鏡，然後輕觸開關以開啟。選擇您所需的
色彩。

若要調整透明度，拖曳並調整不透明度底下的工具列。

降低螢幕動態效果

若您對動畫或螢幕動作敏感，則請降低動畫效果。

開啟設定，輕觸協助工具 → 視覺輔助，然後輕觸減少動畫開關以開啟。

降低透明度與模糊效果

降低透明度與模糊效果以使螢幕上的內容更加清晰。

開啟設定，輕觸協助工具 → 視覺輔助，然後輕觸降低透明度與模糊開關以開啟。

調暗螢幕

將螢幕調暗至最低亮度以下的設定，打造更加舒適的瀏覽體驗。

開啟設定，輕觸協助工具 → 視覺輔助，然後輕觸極暗開關以開啟。

降低閃爍效果

在播放影片時降低閃爍效果的強度。

開啟設定，輕觸協助工具 → 視覺輔助，然後輕觸降低閃爍程度開關以開啟。

放大螢幕

放大螢幕和特定區域。

開啟設定，輕觸協助工具 → 視覺輔助 → 放大 → 放大捷徑，然後輕觸開關以開啟。接著勾選欲使用的動作即可直接開始使用此功能。

- 輕觸協助工具按鈕：輕觸放大圖示 (A) 來放大。
- 同時按下側邊按鈕與音量增加按鈕：同時按下側邊按鈕與音量增加按鈕即可放大。

- **長按音量增加與音量降低按鈕 3 秒**：同時按住音量增加按鈕與音量降低按鈕 3 秒即可放大。
- **點三下螢幕**：輕觸螢幕三次即可放大。

您可使用放大鏡放大任一區域。若要移動放大鏡，請拖曳放大鏡邊框邊緣。

若要探索螢幕內容，請以兩隻手指滑過放大螢幕。

若要調整縮放率，請在放大螢幕上合攏或分開兩隻手指。

-  • **放大整個螢幕時**，螢幕上的鍵盤與導覽列將不會隨之放大。如果您想同時放大鍵盤與導覽列，請開啟設定，輕觸協助工具 → 視覺輔助 → 放大，再輕觸打字時放大鍵盤開關加以開啟。
- 開啟此功能時，部分應用程式效能可能會受影響。

使用放大鏡

使用相機作為放大鏡即可放大物件。

開啟設定，輕觸協助工具 → 視覺輔助 → 放大鏡 → 放大鏡 捷徑，然後輕觸開關以開啟。接著勾選欲使用的動作即可直接開始使用此功能。執行該動作時，相機隨即會化身為放大鏡。

變更游標粗細

開啟設定並輕觸協助工具 → 視覺輔助 → 游標粗細。

變更游標大小與色彩

使用外接滑鼠或觸控板時放大游標。您也可以變更游標色彩。

開啟設定並輕觸協助工具 → 視覺輔助 → 游標大小與色彩。

變更字型

變更字型大小與樣式。

啟動設定並輕觸協助工具 → 視覺輔助 → 字體大小與樣式。

變更螢幕縮放

將螢幕上的項目放大或縮小。

開啟設定並輕觸協助工具 → 視覺輔助 → 螢幕縮放。

朗讀鍵盤輸入內容

設定裝置朗讀鍵盤輸入內容。

開啟設定，輕觸協助工具 → 視覺輔助 → 朗讀鍵盤輸入內容，然後輕觸開關以開啟，接著選取選項。

使用口述影像

將裝置設為播放具備口述影像功能的影片時，即自動啟用口述影像。

開啟設定，輕觸協助工具 → 視覺輔助，然後輕觸音訊說明開關以開啟。

新增語音錄音為語音標籤

您可以使用語音標籤辨別類似形狀的物件。您可以錄音並指定語音錄音為 NFC 語音標籤。當您將裝置放在標籤旁的時候，將會播放該語音錄音。

 使用此功能前，先開啟 NFC 功能。

- 1 開啟設定並輕觸協助工具 → 視覺輔助 → 語音標籤。
隨即會開啟錄音機。
- 2 輕觸錄製圖示 (●) 以開始錄製。對著麥克風說話。
- 3 完成錄製後，輕觸完成以停止。
- 4 以裝置的背面靠近語音標籤。
錄音裡的資訊將會寫入語音標籤。

TalkBack (語音回饋)

開啟或關閉 TalkBack

開啟 TalkBack 時，裝置將開始語音回饋。輕觸選擇的功能一次，裝置將大聲讀出螢幕上的文字。輕觸兩下此功能，隨即會開啟。

開啟設定，輕觸協助工具 → TalkBack，然後輕觸開關以開啟。

若要關閉 TalkBack，輕觸開關並輕觸兩下螢幕上的任一位置。接著輕觸關閉，再輕觸兩下螢幕上的任意位置。

若要查看 TalkBack 使用方式，請輕觸設定 → TalkBack 教學課程。

 某些功能在使用 TalkBack 時不可用。

使用手勢操控控制螢幕

可以在使用 TalkBack 時使用各種手勢操控來控制螢幕。

若要查看可用指勢並進行自訂，請開啟設定並輕觸協助工具 → TalkBack → 設定 → 手勢。

使用朗讀功能表

當您使用 TalkBack 時，以三指向左或向右滑動。隨即會顯示朗讀功能表，且裝置將朗讀選項內容。以三指向左或向右滑動，以捲動檢視選項。當您聽到想使用的選項時，向上或向下滑動以使用該選項，或調整該選項的設定。例如，當您聽見語音速率，您可以向上或向下滑動以調整語音速度。

新增並管理影像標籤

可以在螢幕上為影像指定標籤。裝置會在選擇影像時讀出標籤。透過向上或向下接著向右滑動來為無標籤圖像新增標籤。然後在 TalkBack 功能表出現時輕觸新增標籤。

若要管理標籤，請開啟設定並輕觸協助工具 → TalkBack → 設定 → 進階設定 → 自訂標籤。

配置 TalkBack 的設定

設定 TalkBack 設定以便於您使用。

開啟設定並輕觸協助工具 → TalkBack → 設定。

- **TalkBack 的新功能**：查看 TalkBack 重要更新與變更。
- **文字轉語音**：變更 TalkBack 開啟時的文字轉語音功能設定，如語言、速度等。
- **詳細程度**：針對語音回饋自訂詳細設定。
- **圖像與畫面描述**：配置自動口述設定。若您聚焦在圖像、圖示或包含文字的圖像上，系統將自動口述內容。若開啟詳細敘述畫面與圖像功能，您可以聆聽更完整的螢幕或圖像描述。使用 TalkBack 時，向上或向下滑動，接著向右滑動。當 TalkBack 功能表出現時，輕觸**描述圖片**或**描述畫面**。
- **音效和震動**：變更 TalkBack 的聲音與震動設定。
- **變更焦點指標**：設定裝置來加粗輕觸項目時顯示的放大指示邊框。您也可以變更指標色彩。
- **顯示語音輸出內容**：在螢幕上以文字顯示語音回饋。
- **手勢**：查看 TalkBack 使用期間可操控螢幕的各種手勢，並自訂手勢設定。
- **編輯選單**：選取欲使用的 TalkBack 功能表與朗讀功能表。
- **鍵盤快速鍵**：自訂已連接的外接鍵盤快速鍵。
- **螢幕小鍵盤**：自訂螢幕鍵盤的設定。
- **點字鍵盤**：使用 6 點點字法在螢幕上輸入文字。
- **點字顯示器**：連接點字顯示器並變更設定。
- **進階設定**：設定 TalkBack 進階設定。
- **TalkBack 教學課程**：瞭解如何使用 TalkBack。
- **說明**：造訪 TalkBack 說明網頁。
- **與 Google 身心障礙支援團隊聯絡**：造訪 Google 無障礙中心說明網頁。

使用鍵盤輸入文字

若要顯示鍵盤，請輕觸文字輸入欄位，然後輕觸兩下螢幕上的任一位置。

用手指觸摸鍵盤時，裝置將讀出您手指下的字元鍵。聽到想要的字元時，將手指從螢幕鬆開即可選定。字元將會輸入且裝置讀出文字。

輸入其他字元

輕觸並按住鍵盤上任一鍵即可輸入該鍵支援的特殊字元。快顯視窗會出現在該鍵上方，顯示特殊字元。若要選擇字元，在快顯視窗上拖曳手指，直至聽到所需的字元，然後鬆開手指。

聽力輔助

即時轉錄

設定裝置以利用麥克風捕捉語音，並轉換為螢幕上的文字。

開啟設定，輕觸協助工具 → 聽力輔助 → 即時轉錄 → 即時轉錄 捷徑，然後輕觸開關以開啟。勾選欲使用的動作即可直接開始使用此功能。接著，執行動作就能轉錄對話。

即時字幕

設定裝置於播放影片或 podcast 等媒體時自動偵測對話內容並產生字幕。

開啟設定，輕觸協助工具 → 聽力輔助 → 即時字幕，然後輕觸使用即時字幕以開啟。

字幕設定

開啟設定，輕觸協助工具 → 聽力輔助 → 字幕偏好，然後輕觸顯示字幕開關以開啟。選擇配置字幕設定的選項。

設定閃爍通知

將裝置設為在鬧鐘響起或收到通知 (例如來電或新訊息) 時閃爍閃光燈或螢幕。

開啟設定，輕觸協助工具 → 聽力輔助 → 閃光燈通知，然後輕觸欲啟用選項旁的開關來開啟。

助聽器支援

加強裝置音質以搭配助聽器。

開啟設定，輕觸協助工具 → 聽力輔助 → 助聽器支援，然後輕觸助聽裝置相容性開關來開啟。

聲響通知

將裝置設定為可偵測煙霧偵測器的嗶聲或嬰兒哭聲等聲音。裝置將會在偵測到聲音時震動，提醒則會存為記錄。

 開啟此功能時，將不會執行語音辨識功能。

開啟設定並輕觸協助工具 → 聽力輔助 → 聲響通知 → 開啟 聲響通知。請依照螢幕上的說明來開啟聲音通知功能。如偵測到聲音，將顯示記錄。

放大環境音效

設定裝置以放大周遭音效，在使用耳機時即可聽得更清楚。

- 1 開啟設定，輕觸協助工具 → 聽力輔助 → 放大環境音效 → 放大環境音效 捷徑，然後輕觸開關即可開啟。
- 2 勾選欲使用的動作即可直接開始使用此功能。
- 3 將耳機連接到裝置，然後戴上耳機。
- 4 執行動作。

Adapt sound

最佳化音訊設定，享有最優異的音質，並用於通話或媒體播放。

開啟設定，輕觸協助工具 → 聽力輔助 → Adapt sound，輕觸開關以開啟，然後最佳化音效設定。

關閉所有聲音

設定裝置以關閉所有裝置聲音，如媒體聲音和通話時來電者的語音。

開啟設定，輕觸協助工具 → 聽力輔助 → 全部靜音，然後輕觸開關以開啟。

單聲道

單聲道輸出會將立體聲音效合成為一個可透過所有耳機揚聲器播放的訊號。如果您有聽力障礙或更方便使用單個耳機，可以使用此模式。

開啟設定，輕觸協助工具 → 聽力輔助，然後輕觸單聲道開關以開啟。

調整聲音平衡

設定裝置調整聲音平衡。

- 1 開啟設定並輕觸協助工具 → 聽力輔助。
- 2 向左或向右拖曳左/右聲音平衡下方的調整列，並調整聲音平衡。

互動與敏銳度

通用開關

您可以連結外接開關或移動頭部並使用臉部動作來控制螢幕。

- 1 開啟設定並輕觸協助工具 → 互動與敏銳度 → 通用開關。
- 2 閱讀螢幕說明，然後輕觸完成。
- 3 輕觸開關以開啟。
- 4 若裝置尚未註冊通用開關，輕觸新增開關，並讓開關控制裝置。

 若要開啟通用開關功能，裝置上至少需註冊一組開關。

若要設定開關以控制裝置，輕觸開關底下的開關。

若要關閉此功能，請同時按住側邊按鈕與音量增加按鈕。

輔助快選

顯示協助性捷徑圖示

設定裝置顯示存取應用程式、功能與設定的協助性捷徑。也可輕觸圖示中的協助功能表來操控裝置。

- 1 開啟設定並輕觸協助工具 → 互動與敏銳度 → 輔助快選。
- 2 輕觸開關以開啟。
協助性捷徑圖示將在螢幕右下方出現。
若要調整輔助捷徑圖示的透明度等級，請拖曳透明度下方的調整橫條。

進入協助功能表

協助性捷徑圖示顯示為懸浮圖示，以便從任何螢幕均可存取協助功能表。

輕觸協助性捷徑圖示時，圖示會稍微展開且協助功能表出現在圖示上。輕觸向左或向右箭號，或向左或向右滑動螢幕以選擇其他功能表。

使用增強的協助功能表

設定裝置以顯示選定應用程式的增強協助功能表。

開啟設定，輕觸協助工具 → 互動與敏銳度 → 輔助快選 → 請選擇欲顯示關聯式功能表的應用程式，然後輕觸欲開啟的應用程式旁的開關。

Voice Access

使用此功能即可透過語音操控裝置。

開啟設定，輕觸協助工具 → 互動與敏銳度 → Voice Access，然後輕觸開關以開啟。

接聽或結束通話

變更接聽或結束通話的方式。

開啟設定，輕觸協助工具 → 互動與敏銳度 → 接聽與結束通話，然後變更設定。

互動控制

開啟互動控制模式或限制在使用應用程式時裝置對輸入的反應。

1 開啟設定並輕觸協助工具 → 互動與敏銳度 → 互動控制。

2 輕觸**互動控制** 捷徑開關以開啟。

3 使用應用程式時，請同時按下側邊按鈕和音量增加按鈕。

4 調整框架大小或圍繞想要限制的區域畫一條線。

5 輕觸**完成**。

裝置顯示限制區域。輕觸時限制區域將不會有任何反應，且將封鎖裝置按鈕。不過，您可以在互動控制模式中解除封鎖側邊按鈕、音量按鈕與鍵盤的功能。

若要關閉互動控制模式，請同時按下側邊按鈕和音量增加按鈕。

若要將裝置設為關閉互動控制模式後自動鎖定螢幕，請開啟設定，輕觸協助工具 → 互動與敏銳度 → 互動控制，然後輕觸停用時鎖定螢幕開關以開啟。

動作執行時間

設定顯示彈出式視窗的時間，例如通知或音量控制器等要求使用者執行動作的視窗。

開啟設定，輕觸協助工具 → 互動與敏銳度 → 動作執行時間，然後選擇選項。

輕觸並按住延遲

設定輕觸並按住螢幕的識別時間。

開啟設定，輕觸協助工具 → 互動與敏銳度 → 輕觸並按住延遲 → 設定觸碰並按住延遲，然後選擇選項。

觸碰期間

設定裝置將螢幕觸碰辨識為輕觸動作所需的時間。

開啟設定，輕觸協助工具 → 互動與敏銳度 → 觸碰期間 → 設定輕觸時間長度，然後設定時間。

忽略重複觸碰

當您重複輕觸螢幕時，將裝置設為僅辨識第一次的輕觸動作。

開啟設定，輕觸協助工具 → 互動與敏銳度 → 忽略重複觸碰 → 設定忽略重複觸碰的時間長度，然後設定時間。

停留動作

設定裝置在您停止滑鼠游標時自動選擇該項目。

開啟設定，輕觸協助工具 → 互動與敏銳度 → 停留動作，然後輕觸開關以開啟。

您可以透過選擇各項選項來自訂設定。

角落回應動作

指派當您將滑鼠游標移至螢幕角落時，觸發指定的動作。

開啟設定，輕觸協助工具 → 互動與敏銳度 → 角落回應動作，然後輕觸開關以開啟。然後選擇角落回應動作下方的選項再選取動作。

黏性特殊鍵

設定外接鍵盤的 Shift、Ctrl 或 Alt 等輔助按鍵保持下壓狀態。如此一來，無需同時按下兩個按鍵也能使用快捷鍵。

開啟設定，輕觸協助工具 → 互動與敏銳度，然後輕觸黏性特殊鍵開關以開啟。

遲緩按鍵

在外接鍵盤上設定按下按鍵的辨識時間。

開啟設定，輕觸協助工具 → 互動與敏銳度 → 遲緩按鍵，輕觸開關以開啟，然後設定時間。

反彈鍵

當您重複按下某個按鍵時，將裝置設為僅辨識第一次按下的動作。

開啟設定，輕觸協助工具 → 互動與敏銳度 → 反彈鍵，輕觸開關以開啟，然後設定時間。

滑鼠按鍵

使用連接的鍵盤來作為滑鼠。

開啟設定，輕觸協助工具 → 互動與敏銳度，然後輕觸滑鼠按鍵開關以開啟。

協助工具捷徑

設定以直接開啟協助工具功能。

開啟設定並輕觸協助工具 → 協助工具捷徑。輕觸協助工具按鈕 → 選擇動作或選擇快速面板按鈕、側邊按鈕與音量增加按鈕或音量增加與音量降低按鈕，然後勾選欲使用的協助工具功能。

已安裝的應用程式

查看裝置上安裝的協助工具服務。

開啟設定並輕觸協助工具 → 已安裝的應用程式。

疑難排解

在聯絡三星服務中心或授權服務中心前，建議嘗試下列解決方法。某些情形可能不適用於您的裝置。

您也可使用 Samsung Members 來解決裝置使用期間可能遭遇的所有問題。

開啟裝置或使用裝置時，裝置會提示您輸入下列其中一種設定碼：

- 密碼：裝置鎖定功能開啟時，必須輸入您所設定的裝置密碼。
- PIN：初次使用裝置或開啟 PIN 碼保護時，必須輸入 nano-SIM 卡隨附的 PIN 碼。您可透過鎖定 SIM 卡功能表來關閉此功能。
- PUK：若 nano-SIM 卡遭到鎖定，通常是因為您多次輸入錯誤的 PIN 碼。必須輸入電信業者所提供的 PUK 碼。
- PIN2：如欲存取需 PIN2 碼驗證的功能表，則必須輸入 nano-SIM 卡隨附的 PIN2 碼。如需詳細資料，請聯絡您的電信業者。

裝置顯示網路或服務的錯誤訊息

- 若您在訊號微弱或收訊不良的區域中，可能會無法接收訊號。請移至另一個區域，然後重試。移動時，可能會反覆出現錯誤訊息。
- 若無訂閱，則無法使用部分選項。如需詳細資料，請聯絡您的電信業者。

裝置未開啟

電池完全放電後，裝置將無法開啟。開啟裝置前，先為電池完全充電。

觸控辨識運作緩慢或不正常

- 在下列情況中，觸控辨識可能無法正常運作：
 - 如果螢幕裝上螢幕保護貼或選配配件
 - 如果在觸碰螢幕時佩戴手套、手不乾淨，或用尖利物體或指尖輕觸螢幕
 - 在潮濕環境下或沾到水時
- 請重新啟動您裝置，以清除所有暫存性的軟體錯誤。
- 確認您的裝置軟體已更新至最新版本。
- 如螢幕遭刮傷或損壞，請造訪三星服務中心或授權服務中心。

裝置當機或發生嚴重問題

請嘗試下列解決方法。如果問題仍然未得到解決，請聯絡三星服務中心或授權服務中心。

重新啟動裝置

若裝置發生當機，則可能需要關閉應用程式或關閉裝置並重新開機。

強制重啟

若裝置當機無法回應，請同時按住側邊按鈕和音量降低按鈕超過 7 秒以重新啟動。

重設裝置

如果上述方法無法解決問題，請執行原廠資料重設。

開啟設定並輕觸**一般管理** → **重設** → **重設為原廠設定** → **重設** → **全部刪除**。執行重設為原廠設定操作前，請記得對儲存在裝置中的所有重要資料製作備份複本。

電話無法接通

- 確認您已使用正確的行動電話通訊網路。
- 確認您未針對正在撥打的電話號碼設定通話限制。
- 確認您未針對來電電話號碼設定通話限制。

對方無法聽到您的通話

- 確認您沒有蓋住內建麥克風。
- 確認麥克風靠近嘴部。
- 若使用耳機，請確認其是否正確連接。

通話時出現回音

按下音量按鈕調整音量或移至其他區域。

行動網路或網際網路經常斷線或音質很差

- 確認裝置的內部天線並未遭到遮蔽。
- 若您在訊號微弱或收訊不良的區域中，可能會無法接收訊號。由於電信業者基地台發生問題，可能遇到連線故障。請移至另一個區域，然後重試。
- 在移動中使用裝置時，由於電信業者可能發生網路問題，因此會停用無線網路服務。

電池未正常充電 (適用於三星核可的充電器)

- 確保充電器正確連接。
- 請造訪三星服務中心或授權服務中心更換電池。請攜帶您正在使用的充電器或 USB 傳輸線以享有更好的服務支援。若無線充電器故障，請一併攜帶前往。

電池耗盡的速度比購買之初更快

- 將裝置或電池暴露在極冷或極熱的溫度條件下時，有效電量可能會下降。
- 使用某些功能或應用程式 (例如 GPS、遊戲或網際網路) 時，電量消耗更快。
- 電池屬於消耗品，隨著時間的推移，有效電量將會變短。

開啟相機時出現錯誤訊息

裝置必須有足夠的可用儲存空間和電力以操作相機應用程式。若在開啟相機時收到錯誤訊息，請嘗試下列步驟：

- 給電池充電。
- 請將檔案傳輸至電腦或刪除裝置上的檔案以釋出部分儲存空間。
- 重新開啟裝置。

若嘗試這些建議之後，相機應用程式仍有問題，請聯絡三星服務中心或授權服務中心。

相片畫質比預覽效果差

- 相片的畫質可能有所不同，視周遭環境和您使用的攝影技巧而定。
- 如果在黑暗的區域、在夜間或室內拍照，影像可能出現雜訊，亦可能失焦。

開啟多媒體檔案時出現錯誤訊息

如果在裝置上開啟多媒體檔案時收到錯誤訊息或無法播放，嘗試下列操作：

- 請將檔案傳輸至電腦或刪除裝置上的檔案以釋出部分儲存空間。
- 確認音樂檔案不受「數位版權管理」(DRM) 的保護。若該檔案受「數位版權管理」(DRM) 的保護，請確認有適當的授權或金鑰以播放檔案。

- 確認裝置支援檔案格式。如果檔案格式不支援，如 DivX 或 AC3，安裝支援該格式的應用程式。若要查看裝置支援的檔案格式，請造訪三星網站。
- 您的裝置支援透過本裝置拍攝的相片和影片。透過其他裝置拍攝的相片和影片可能無法正常工作。
- 您的裝置支援電信業者或其他服務供應業者授權的多媒體檔案。網際網路上傳播的某些內容，例如鈴聲、影片或桌布可能無法正常運作。

藍牙無法正常運作

若另一部藍牙裝置未定位或有連線或效能故障問題，請嘗試下列動作：

- 請確認您欲連接的裝置已就緒可供搜尋或連接。
- 確認手機和其他的藍牙裝置位於藍牙範圍內 (最遠 10 m)。
- 在手機上開啟設定，輕觸**連接**，然後輕觸**藍牙**開關即可再次開啟。
- 在手機上，開啟**設定**，輕觸**一般管理** → **重設** → **重設 Wi-Fi 與藍牙設定** → **重設設定**來重設網路設定。執行重設時，註冊資訊可能會遺失。

若上述建議無法解決問題，請聯絡三星服務中心或授權服務中心。

將裝置連接至電腦時無法建立連線

- 確認使用的 USB 傳輸線與裝置相容。
- 確認電腦已安裝適當的驅動程式並已更新。

裝置無法找到您的目前位置

GPS 訊號在某些位置可能受阻，例如室內。設定裝置以使用 Wi-Fi 或行動網路在這些條件下尋找您的目前位置。

儲存在裝置中的資料已丟失

務必對儲存在裝置中的所有重要資料進行備份。否則，如資料毀損或遺失，您將無法還原資料。對於因儲存在裝置中的資料丟失而造成的損害，三星概不負責。

機殼外圍有一個小空隙

- 此空隙是一種製造生產工藝上的技術限制，且搖晃部件可能會發生輕微顫動或震動。
- 隨著時間過去，部件間的摩擦可能會使此空隙稍微擴大。

本裝置的儲存空間不足

請使用裝置維護功能刪除如快取等不必要的資料，或手動刪除未使用的應用程式或檔案來釋出可用儲存空間。

首頁按鈕未顯示

使用特定應用程式或功能時，包含首頁按鈕的導覽列可能會消失。若要存取導覽列，請從螢幕底部向上拖曳。

搖晃裝置時，可能會聽到些微聲響

針對鏡頭搭載光學防手震 (OIS) 或自動對焦 (AF) 功能的裝置，如相關內部零件相互接觸時，則可能會出現此聲響。這是由於裝置特性導致的正常現象。

注意事項

電磁波警語：

- 取得審驗證明之低功率射頻器材，非經核准，公司、商號或使用者均不得擅自變更頻率、加大功率或變更原設計之特性及功能。
- 低功率射頻器材之使用不得影響飛航安全及干擾合法通信；經發現有干擾現象時，應立即停用，並改善至無干擾時方得繼續使用。
- 前述合法通信，指依電信管理法規定作業之無線電通信。低功率射頻器材須忍受合法通信或工業、科學及醫療用電波輻射性電機設備之干擾。
- 應避免影響附近雷達系統之操作。
- 高增益指向性天線只得應用於固定式點對點系統。

商品名稱 / 型號	行動電話 / SM-S9420
額定電壓/電流	DC 9.0 V / 2.77 A
額定頻率	50-60 Hz
製造年份	請參照裝置背蓋上標籤的製造年份標示
製造 / 產品號碼	請參照裝置背蓋上標籤的產品序列號碼
製造國別	越南
委製商名稱	Samsung Electronics Co., Ltd.
廠商名稱、地址、電話 (製造 / 進口 / 代理商)	台灣三星電子股份有限公司 台北市內湖區陽光街 292 號 3 樓 0800-329-999
功能規格或相容性	符合全球 GSM/WCDMA 行動電話規範標準
使用方法	請參照線上使用指南
使用規範及注意事項	請參照線上使用指南中的注意事項章節
緊急處理方法	請參照線上使用指南緊急處理方法或洽原購買代理商或經銷商
服務諮詢專線	0800-329-999

* 減少電磁波影響，請妥適使用。

商品名稱 / 型號	行動電話 / SM-S9470
額定電壓/電流	DC 15.0 V / 3.0 A
額定頻率	50-60 Hz
製造年份	請參照裝置背蓋上標籤的製造年份標示
製造 / 產品號碼	請參照裝置背蓋上標籤的產品序列號碼
製造國別	越南
委製商名稱	Samsung Electronics Co., Ltd.
廠商名稱、地址、電話 (製造 / 進口 / 代理商)	台灣三星電子股份有限公司 台北市內湖區陽光街 292 號 3 樓 0800-329-999
功能規格或相容性	符合全球 GSM/WCDMA 行動電話規範標準
使用方法	請參照線上使用指南
使用規範及注意事項	請參照線上使用指南中的注意事項章節
緊急處理方法	請參照線上使用指南緊急處理方法或洽原購買代理商或經銷商
服務諮詢專線	0800-329-999

* 減少電磁波影響，請妥適使用。

商品名稱 / 型號	行動電話 / SM-S9480
額定電壓/電流	DC 20.0 V / 3.0 A
額定頻率	50-60 Hz
製造年份	請參照裝置背蓋上標籤的製造年份標示
製造 / 產品號碼	請參照裝置背蓋上標籤的產品序列號碼
製造國別	越南
委製商名稱	Samsung Electronics Co., Ltd.
廠商名稱、地址、電話 (製造 / 進口 / 代理商)	台灣三星電子股份有限公司 台北市內湖區陽光街 292 號 3 樓 0800-329-999
功能規格或相容性	符合全球 GSM/WCDMA 行動電話規範標準
使用方法	請參照線上使用指南
使用規範及注意事項	請參照線上使用指南中的注意事項章節
緊急處理方法	請參照線上使用指南緊急處理方法或洽原購買代理商或經銷商
服務諮詢專線	0800-329-999

* 減少電磁波影響，請妥適使用。

- 本機限在不干擾合法電臺與不受被干擾保障條件下於室內使用。
- 型號 1 (SM-S9420) :
 - SAR 標準值 2.0 W/kg , 送測產品實測值為 1.09 W/kg 。
 - 審定合格標籤 :  CCAK265G0010T1
- 型號 2 (SM-S9470) :
 - SAR 標準值 2.0 W/kg , 送測產品實測值為 0.88 W/kg 。
 - 審定合格標籤 :  CCAK265G0020T1
- 型號 3 (SM-S9480) :
 - SAR 標準值 2.0 W/kg , 送測產品實測值為 1.47 W/kg 。
 - 審定合格標籤 :  CCAK255G0130T0

版權

Copyright © 2026 Samsung Electronics Co., Ltd.

本指南受國際版權法保護。

不得以任何形式或方式 (電子或機械) 複製、分發、轉譯或傳播本指南中的任何內容，包括影印、錄製或儲存在任何儲存空間和檢索系統中。

商標

- Samsung 和 Samsung 標誌是 Samsung Electronics Co., Ltd. 的註冊商標。
- Bluetooth® 是 Bluetooth SIG, Inc. 的全球註冊商標。
- Wi-Fi®、Wi-Fi Direct™、Wi-Fi CERTIFIED™ 和 Wi-Fi 標誌是 Wi-Fi Alliance 的註冊商標。
- 本產品經過杜比實驗室的授權而製造。Dolby、杜比、杜比全景聲和雙 D 記號是杜比實驗室的商標。
- 其他所有商標和版權的所有權歸各自所有人所有。