

SAMSUNG

用戶指南

SM-S9420
SM-S9470
SM-S9480

HongKong China. 02/2026. Rev.1.0

www.samsung.com/hk

目錄

新手上路

- 5 裝置結構圖與功能
- 13 為電池充電
- 18 Nano-SIM 卡與 eSIM
- 21 開啟與關閉裝置
- 22 初始設定
- 22 使用網絡
- 22 三星帳戶
- 23 從之前的裝置傳輸數據 (Smart Switch)
- 24 瞭解螢幕
- 31 通知面板
- 32 快速設定面板
- 34 螢幕截圖與螢幕錄製
- 36 輸入文字
- 38 提取文字

應用程式與功能

- 39 安裝或解除安裝應用程式
- 40 Galaxy AI
- 50 S Pen (Galaxy S26 Ultra)
- 57 電話
- 61 聯絡人
- 64 相機
- 79 媒體瀏覽器
- 84 Bixby

- 85 多重視窗 (同時使用多個應用程式)
- 86 三星瀏覽器
- 87 Samsung Wallet
- 91 Samsung Health
- 91 Samsung Notes
- 95 Samsung Members
- 95 Samsung Kids
- 96 Samsung Global Goals
- 96 Samsung Find
- 97 Samsung Shop
- 97 Samsung News
- 98 Galaxy Store
- 99 Galaxy Wearable
- 99 PENUP (Galaxy S26 Ultra)
- 100 日曆
- 100 提醒
- 101 錄音機
- 102 我的檔案 (查看並管理檔案)
- 102 時鐘
- 102 計算機
- 103 天氣
- 104 遊戲中心
- 105 Game Booster (配置您的遊戲環境)
- 107 SmartThings
- 108 分享內容

- 109 音樂共享
- 110 Smart View (在電視螢幕上鏡像顯示)
- 111 Samsung DeX
- 113 Google 應用程式

- 設定**
- 114 簡介
- 114 登入至您的 Galaxy
- 114 連接
 - 116 Wi-Fi
 - 117 藍牙
 - 119 NFC 與感應式付款
 - 120 數據節省器
 - 120 允許使用網絡的應用程式
 - 120 流動熱點
 - 121 更多連接設定
- 123 已連接的裝置
- 124 Galaxy AI
- 124 模式與日常行程
 - 124 使用模式
 - 125 使用日常行程
- 126 聲音和震動
 - 127 音質與音效
 - 127 單獨播放應用程式聲音
- 128 通知
- 128 顯示
 - 130 動作流暢度
 - 130 變更螢幕模式或調整顯示色彩
- 131 電量
- 132 螢幕牆紙與樣式
- 132 主題
- 133 主螢幕
- 133 鎖定螢幕與 AOD
 - 134 延長解鎖
 - 134 Always On Display (螢幕關閉時顯示資訊)
- 135 安全與私隱
 - 136 臉部識別
 - 138 指紋識別
 - 140 安全資料夾
 - 143 Samsung Pass
- 144 位置
- 145 安全與緊急情況
- 146 帳戶與備份
 - 146 三星雲端
- 147 Google 服務
- 148 進階功能
 - 149 動作與手勢
 - 150 影片效果
 - 150 Galaxy Avatar
 - 151 Dual Messenger
- 152 數位健康與家長監護
- 152 裝置維護
- 153 應用程式
- 154 一般管理
- 155 協助工具
- 155 軟件更新
- 156 關於手機

使用須知

- 157 使用裝置的注意事項
- 159 關於包裝內容與配件的說明
- 160 抗水和防塵
- 161 裝置過熱情況與解決方案

附錄

- 165 協助工具
- 180 故障排除

新手上路

裝置結構圖與功能

► Galaxy S26 Ultra :

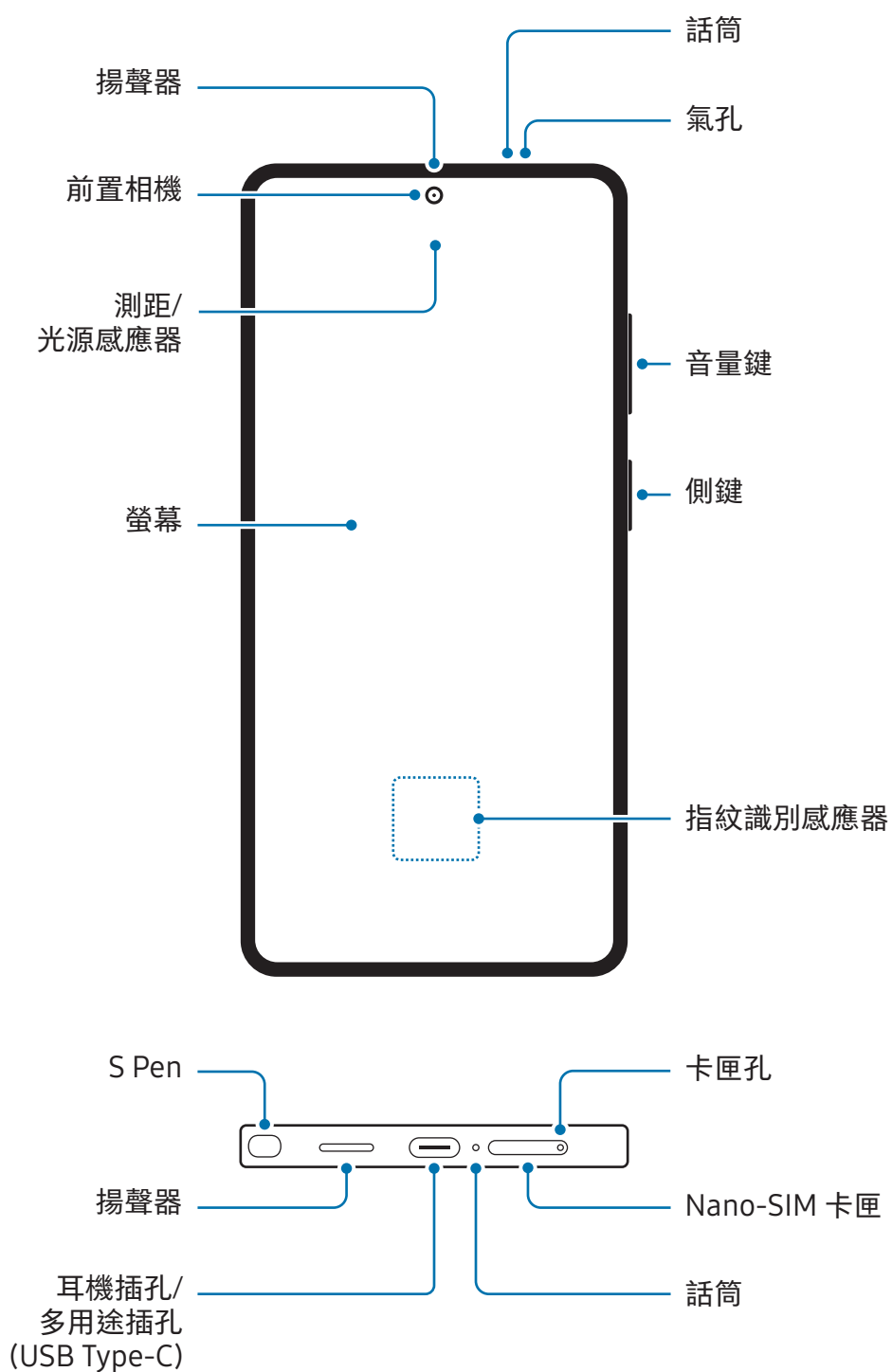

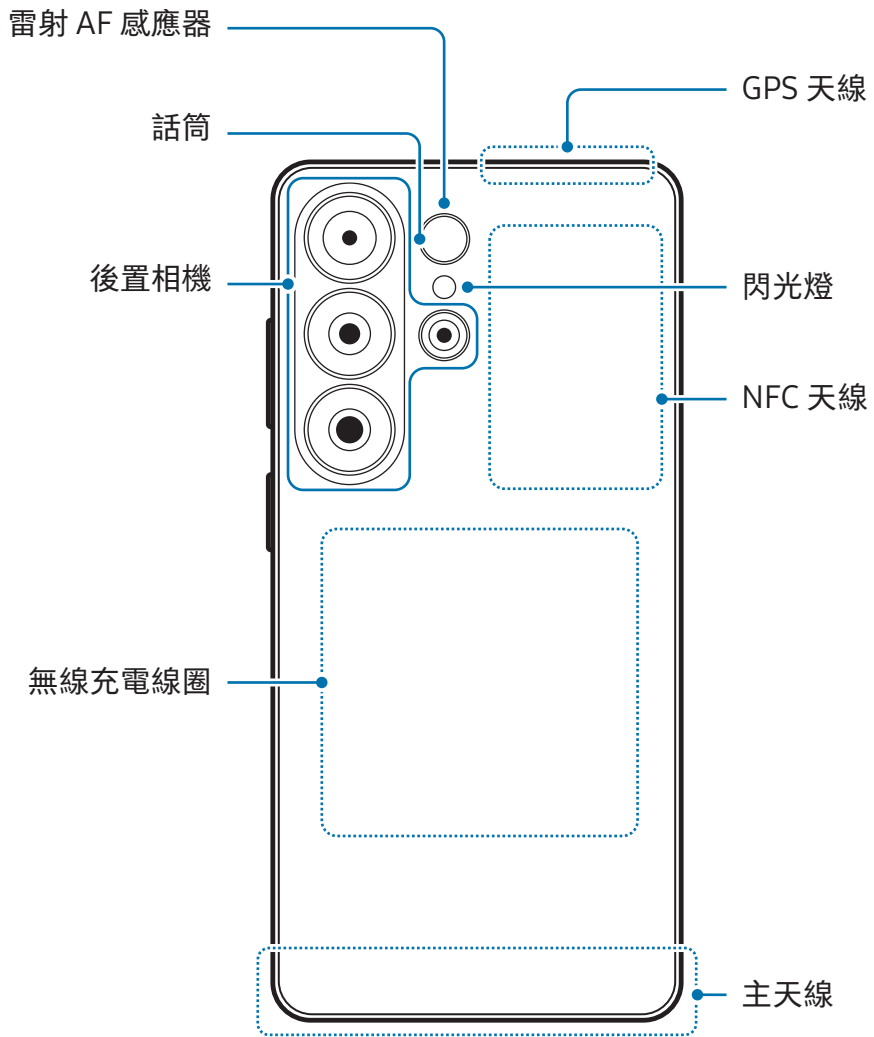

► Galaxy S26+ :

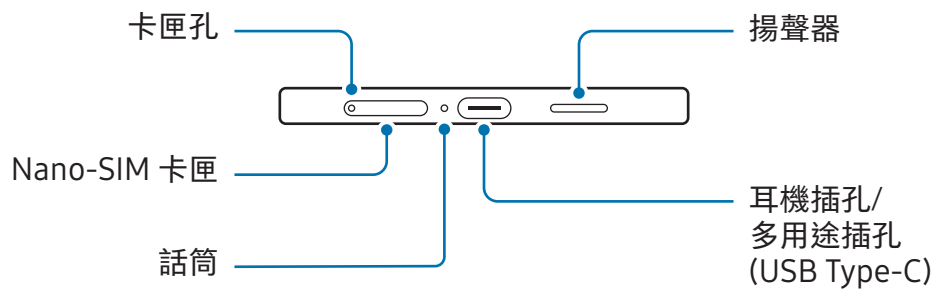
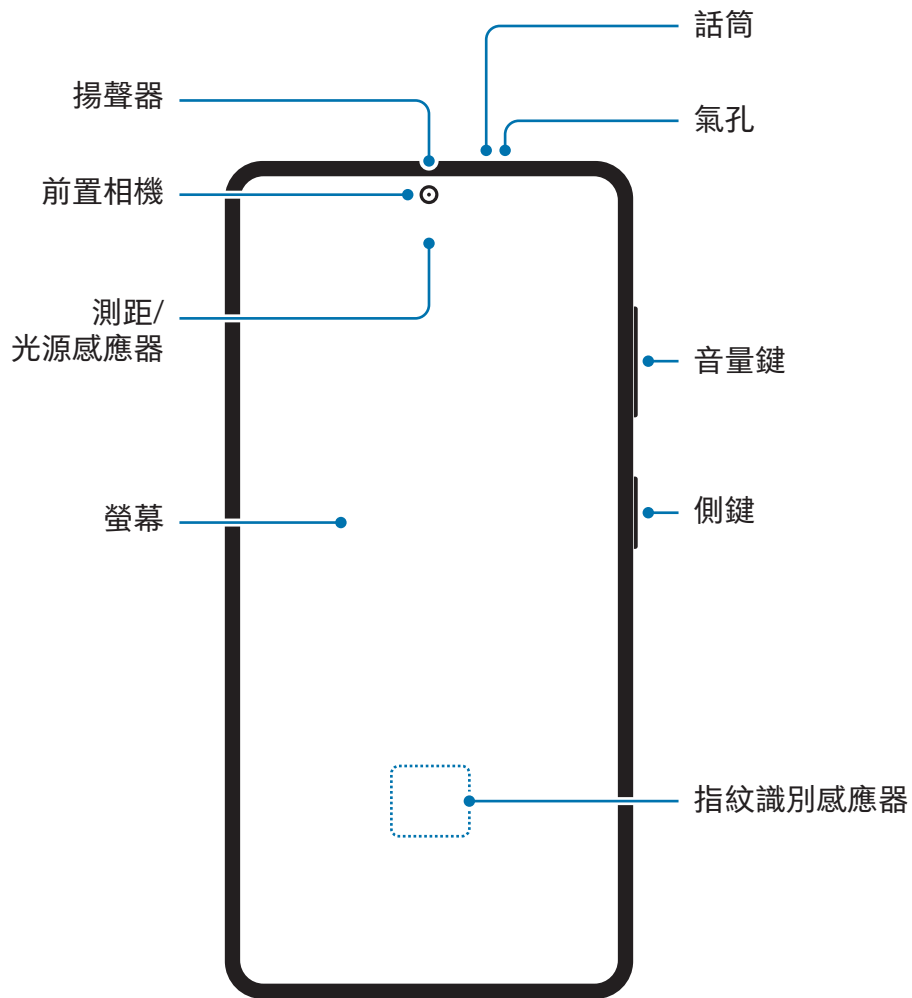

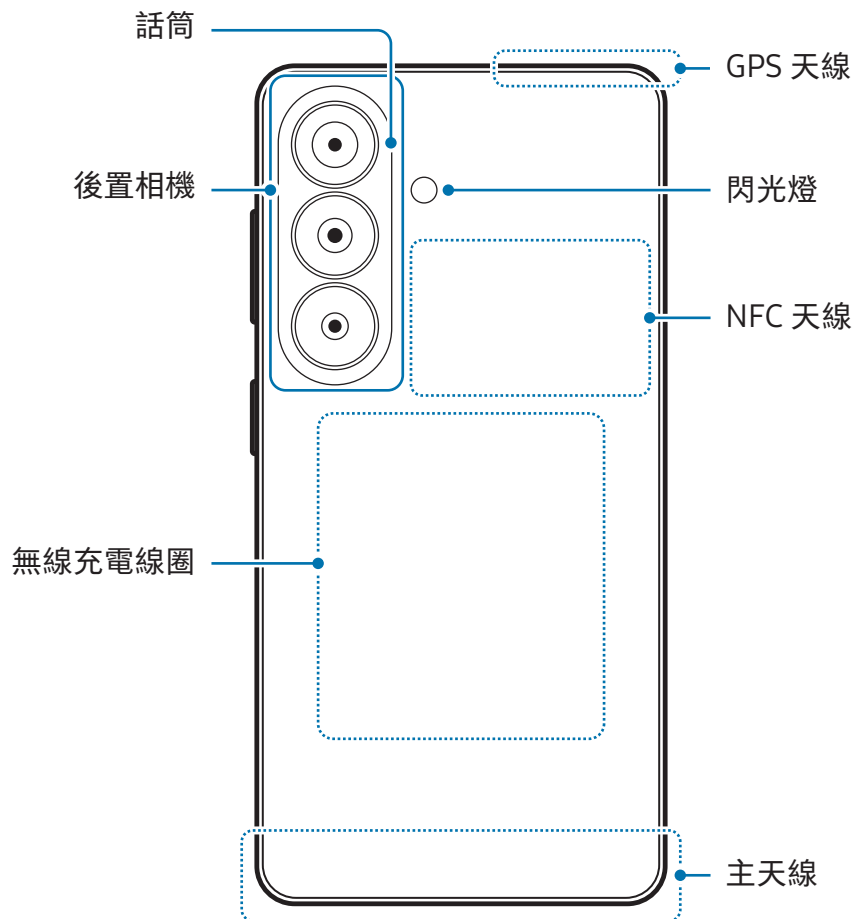

► Galaxy S26 :

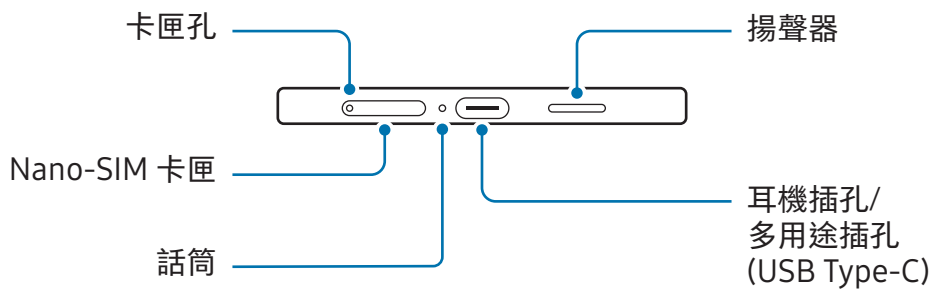
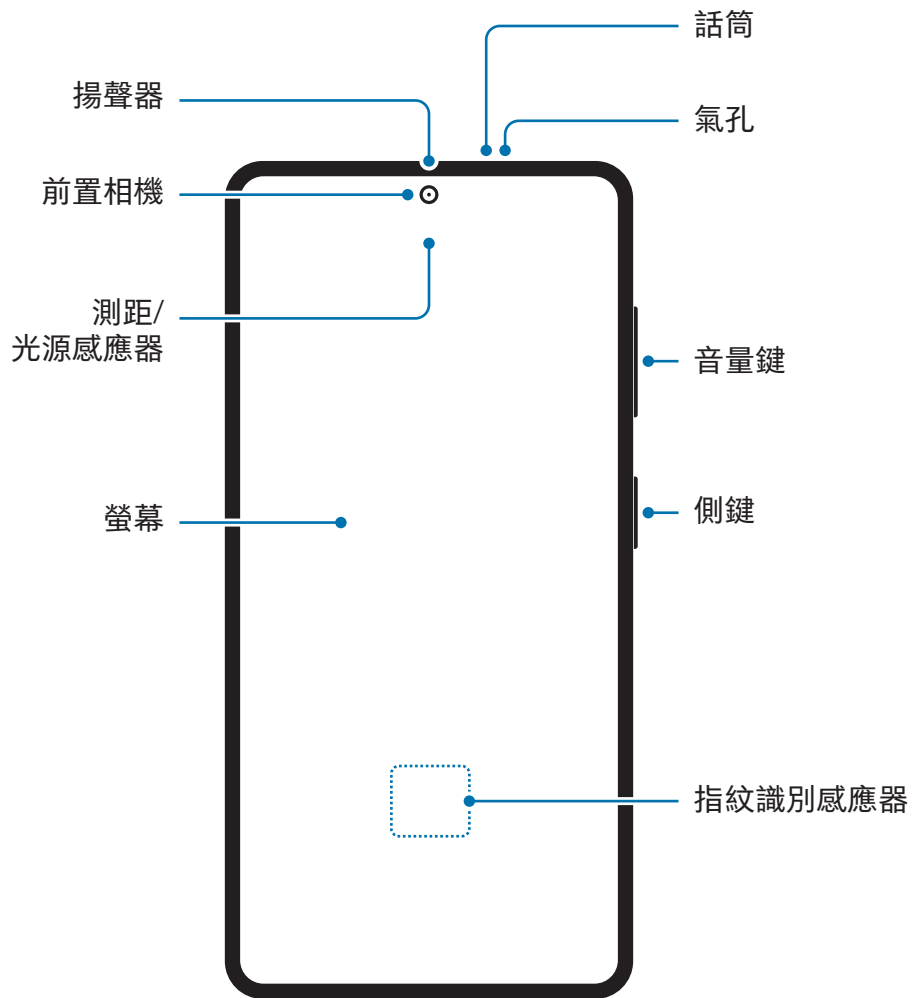

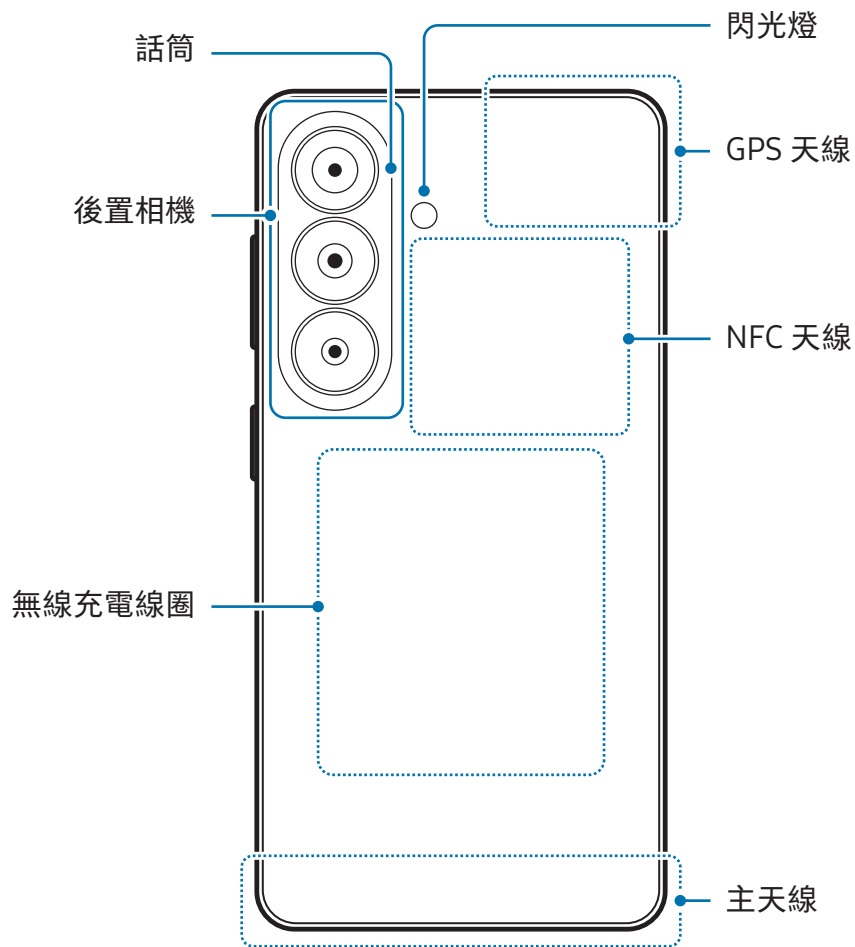

- ❗ • 使用揚聲器時，比如播放媒體檔案或使用免提時，請勿將裝置放置於耳朵附近。
- 請注意不要使相機鏡頭暴露於強光源下，例如直射的陽光或雷射。若相機鏡頭暴露於強光源下，例如直射的陽光，相機圖像感應器可能會受損。圖像感應器受損後無法修復且會導致相片中出現圓點或斑點。
- 如果玻璃或亞克力機身等部件破損或損壞，請勿使用裝置，因為這可能會造成人身傷害。請在三星服務中心或授權的服務中心修理後再使用。
- 若話筒、揚聲器或聽筒中進入灰塵或異物，或者這些部件被覆蓋，裝置的聲音可能會變細聲或特定功能不運作。若您嘗試使用尖銳的物體移除灰塵或異物，裝置可能會受損且其外觀可能會受到影響。

- 📝 • 在以下情況中可能會出現連接問題與電池消耗：
 - 在裝置的天線區域貼上金屬貼紙
 - 在裝置上附加含有金屬材料的裝置保護套
 - 在使用撥打電話或流動數據連線等功能時，用手或其他物體遮蓋裝置的天線區域
- 若氣孔被保護貼或貼紙等配件覆蓋，可能會在通話或媒體播放期間出現不必要的噪音。
- 請勿使用貼紙或保護套等配件覆蓋測距/光源感應器區域。否則可能會使感應器發生故障。
- 通話期間因距離感應器，裝置頂部的光線可能會閃爍。

實體按鍵

按鈕	功能
側鍵	<ul style="list-style-type: none">• 裝置已關閉時，按住以將其開啟。• 按下以開啟或鎖定螢幕。• 按下兩次或按住以開啟您設定的應用程式或功能。
側鍵 + 降低音量 鍵	<ul style="list-style-type: none">• 同時按下以擷取螢幕截圖。• 同時按住以關閉裝置。

設定側鍵

透過按下側鍵兩次或按住側鍵來選擇要啟動的應用程式或功能。

開啟設定，輕觸進階功能 → 側鍵，然後選擇您需要的選項。

螢幕按鈕

當您開啟螢幕時，螢幕底部將顯示螢幕按鈕。請參閱[導覽列 \(螢幕按鈕\)](#)瞭解更多資訊。

為電池充電

首次使用電池前或長時間未用後請先為電池充電。

有線充電

將 USB 纜線連接到 USB 電源轉接器，然後將纜線插入裝置的多用途插孔為電池充電。完全充電後，從裝置斷開充電器的連接。

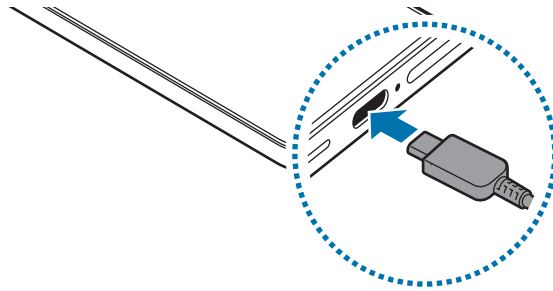

無線充電

裝置具有內置的無線充電線圈。可以使用無線充電器(另售)為電池充電。

將裝置背面放置於無線充電器中央為電池充電。完全充電後，從裝置中斷無線充電器的連接。

預計充電時間將在通知面板上出現。實際充電時間以裝置未在使用中為前提，可能因充電條件而異。視乎配件或保護套的類型而定，無線充電可能無法順暢運作。如需穩定地進行無線充電，建議從裝置取下保護套或配件。

無線充電注意事項

若不遵循注意事項，裝置可能無法正常充電或過熱，或者裝置與卡片可能會損壞。

- 將裝置放在無線充電器上時裝置的背面與裝置保護套之間不能放置信用卡或射頻識別 (RFID) 卡 (例如交通卡或鑰匙卡)。
- 將裝置放在無線充電器上時裝置的背面與無線充電器之間不能放置如金屬物體與磁鐵等導電材料。



- 如果在網絡訊號較弱的區域使用無線充電器，網絡接收可能會中斷。
- 推薦使用經過三星認可的無線充電器。使用其他無線充電器可能會導致充電不正常。

快速充電

使用超級快速充電器或快速充電器。若要使用快速無線充電功能，使用支援此功能的充電器與元件。

您可以透過開啟設定與輕觸電量來檢查充電器的連接狀態。



- 若快速充電不運作，開啟設定，輕觸電量 → 充電設定，然後檢查您需要的功能是否開啟。此外，檢查 USB 纜線與 USB 電源轉接器是否正確連接。
- 當裝置或其螢幕關閉時，為電池充電的速度更快。
- 若無線充電器有內置風扇，在快速無線充電期間風扇可能會產生噪音。加入設定快速無線充電功能的日常行程，以便使用日常行程在預設時間自動關閉。快速無線充電功能關閉時，充電器的風扇噪音與指示燈將減弱。

無線電源共享

您可以使用您的手機的電池為另一個裝置充電。即使您的手機正在充電，您仍然可以為另一個裝置充電。視乎使用的配件或保護套的類型而定，無線電源共享功能可能無法正常運作。建議在使用此功能之前移除正在使用的所有配件與保護套。

- 1 開啟設定，輕觸電量 → 無線電源共享，然後輕觸開關以開啟。
- 2 背靠背將另一個裝置放在您的手機上。
- 3 完成充電時，中斷其他裝置與您的手機的連接。

 共享電源時請勿使用耳機。這樣做可能會影響附近的裝置。

-  無線充電線圈的位置可能因裝置而異。調整裝置，使充電線圈正確連接。
- 共享電源期間部分功能不可用。
- 僅支援無線充電功能的裝置可以使用此功能充電。部分裝置可能無法充電。若要檢查支援無線電源共享功能的裝置，請瀏覽三星網站。
- 為了正常充電，充電期間請勿移動或使用其中任何一個裝置。
- 為另一個裝置充入的電量可能少於您的手機向其共享的電量。
- 若您在手機充電期間為另一個裝置充電，視乎充電器類型而定，充電速度可能會降低或裝置可能會無法正常充電。
- 充電速度或效率可能因手機的狀況或周圍環境而異。

設定電源共享的限制

您可以設定裝置以在剩餘電池電源低於特定水平時停止電源共享。



開啟設定，輕觸電量 → 無線電源共享 → 電量上限，然後設定限制。

減少電池消耗

裝置提供各種選項，可協助您節省電池電量。

- 使用裝置的維護功能優化裝置。
- 在不使用裝置時，透過按下側鍵關閉螢幕。
- 開啟省電模式。
- 關閉不必要的應用程式。
- 不在使用時關閉藍牙功能。
- 關閉需要同步的應用程式的自動同步功能。
- 減少背光時間。
- 降低螢幕亮度。

電池充電提示和注意事項

-  • 只可使用專為您的裝置設計並經過三星認可的電池。不相容的電池可能引起嚴重事故或損壞裝置。
- 推薦使用專為您的裝置設計並經過三星認可的充電器與纜線。使用不相容的充電器或纜線可能會造成人身傷害或損壞裝置。
-  • 充電器連接不當可能會導致裝置嚴重損壞。任何因使用不當造成的損壞均不屬保用範疇。
- 推薦使用裝置隨附的 USB Type-C 纜線。使用 Micro USB 纜線可能會導致損壞裝置。
- 如果在多用途插孔打濕時為裝置充電，這可能會損壞裝置。待多用途插孔徹底乾燥後，再為裝置充電。



- 為了節約能源，在不使用時請拔下充電器。此充電器是沒有電源開關，所以您必須從插座拔下充電器，以避免在不使用時浪費電力。在充電時應保持充電器與電源插座緊密連接且易於插拔。
- 推薦使用經過三星認可的充電器，以保證充電效能。
- 如果電池完全放電，連接充電器時，裝置將無法立即開啟。為耗完電的電池充電幾分鐘，然後再開啟裝置。
- 若同時使用多個應用程式、使用網絡應用程式或需要連接另一裝置的應用程式，電池電量會更快耗盡。為避免在數據傳輸期間斷電，應在電池完全充電後使用這些應用程式。
- 使用充電器以外的電源，例如電腦，由於電流較低，因此充電速度可能會較慢。
- 可在充電時使用裝置，然而會延長電池完全充電的時間。
- 若裝置在充電時電力供應不穩定，螢幕可能會失效。如果此現象發生，從裝置上拔下充電器。
- 充電時，裝置和充電器可能變熱。這屬正常現象，不會影響裝置的使用壽命或性能。若電池比正常情況熱，充電器可能停止充電。
- 如果裝置不能正確充電，請將裝置和充電器送至三星服務中心或授權的服務中心。

Nano-SIM 卡與 eSIM

插入 nano-SIM 卡或下載營運商提供的 eSIM。

不同於實體 nano-SIM 卡，eSIM 是嵌入式數字 SIM。若要在單個裝置上使用兩個電話號碼或營運商，請插入另一張 nano-SIM 卡或下載另一張 eSIM。

- ☑ 視乎地區、營運商或型號而定，eSIM 可能不可用。
- 視乎營運商而定，有些需要網絡連接的服務可能無法使用。
- 在部分區域同時使用 nano-SIM 卡與 eSIM 或兩個 eSIM 可能會造成數據傳輸速度減慢。

插入 nano-SIM 卡

► Galaxy S26 Ultra :

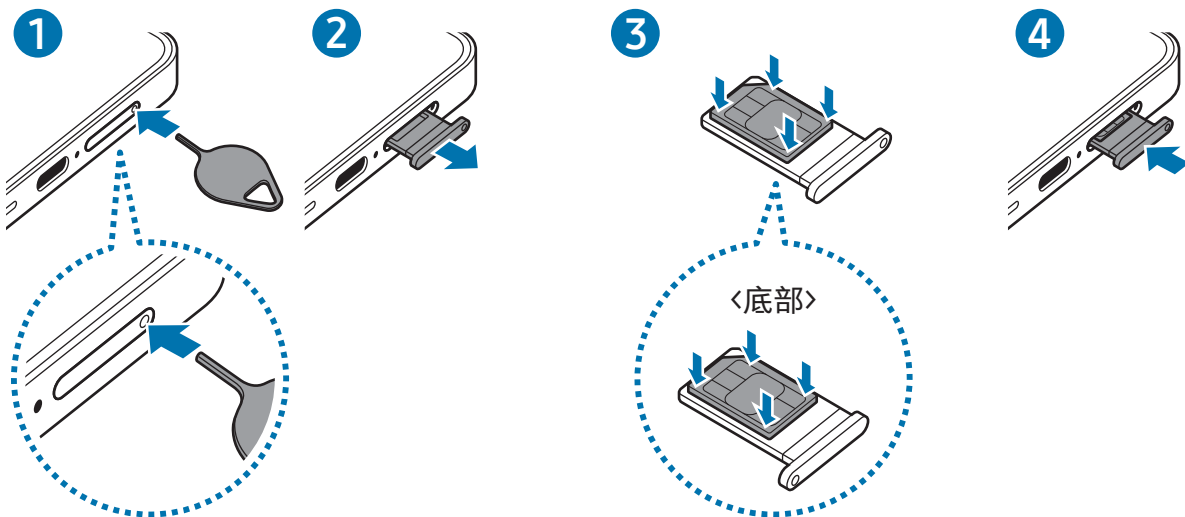

► Galaxy S26+、Galaxy S26：

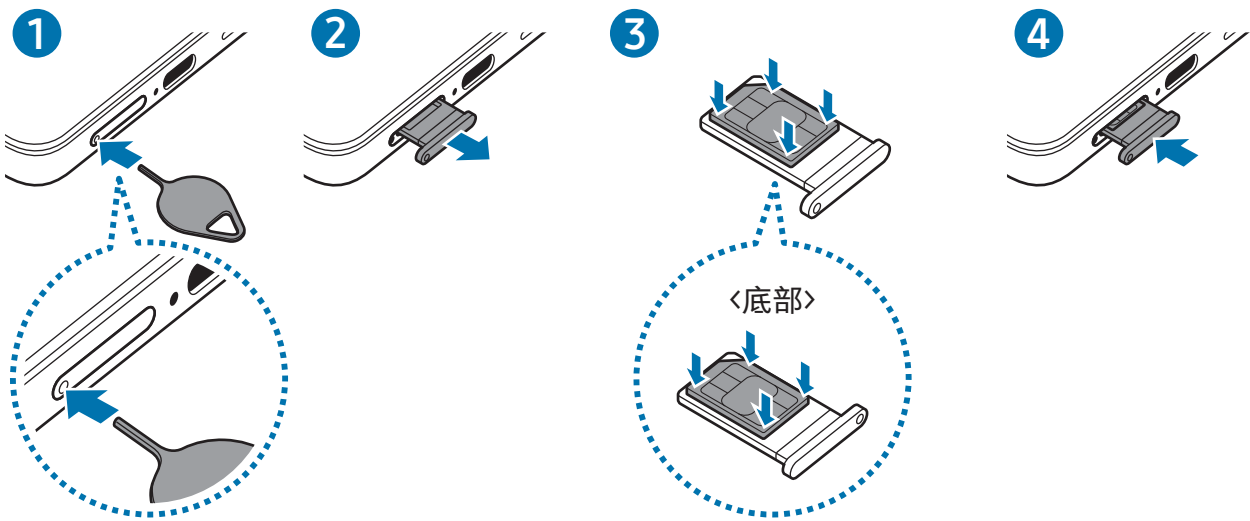

- 1 將取卡針插入卡匣上的小孔彈出卡匣。
- 2 將卡匣輕輕地從卡匣插槽中拉出。
- 3 將 Nano-SIM 卡以金色觸點朝上的方式放在卡匣上，然後將 Nano-SIM 卡輕輕按入卡匣以固定。
- 4 將卡匣重新插入卡匣插槽。

- ❗ 將取卡針插入卡匣上的小孔取出卡匣。
- 僅使用 nano-SIM 卡。
- 小心不要丟失或讓他人使用 nano-SIM 卡。三星對卡丟失或被盜所造成的任何損害或不便概不負責。
- 確保取卡針垂直於孔。否則，可能會損壞裝置。
- 如果卡未穩定地固定於卡匣內，nano-SIM 卡可能會從卡匣脫離或脫落。
- 如果將卡匣插入裝置時卡匣潮濕，裝置可能會受損。請始終確保卡匣乾燥。
- 將卡匣完全插入卡匣槽，以防液體進入裝置。



下載 eSIM

開啟設定，輕觸連接 → SIM 管理工具 → 加入 eSIM，然後按照螢幕上的指示下載 eSIM。

若您有營運商提供的 QR 碼，開啟設定，輕觸連接 → SIM 管理工具 → 加入 eSIM → 掃描 QR 碼，然後掃描 QR 碼。

SIM 管理工具

開啟設定並輕觸連接 → SIM 管理工具。

- SIM 卡：啟動您的 nano-SIM 卡並自訂 nano-SIM 卡設定。
 -  SIM 2 與任何 eSIM 不能同時使用。
- eSIM：下載或啟動 eSIM。
- 偏好 SIM 卡：選擇該選項可在起動兩張卡時將特定的 SIM 卡用於某些功能，例如語音通話。
- 數據切換：將裝置設為在偏好 SIM 卡無法連接網絡時使用另一張 SIM 卡取得數據服務。
 -  使用此功能可能會產生額外費用。
- 更多 SIM 卡設定：自訂其他設定。
- 私隱：存取隱私聲明與條款及細則。

開啟與關閉裝置

 在禁止使用無線裝置的區域(例如：在飛機上和醫院裡)，請遵守所有張貼的警告和官方人員的指示。

開啟裝置

按住側鍵幾秒鐘以開啟裝置。

關閉裝置

1 若要關閉裝置，同時按住側鍵與降低音量鍵。或者，開啟快速設定面板並輕觸關機圖示(🔌)。

2 輕觸關機 → 關機。

若要重新啟動裝置，輕觸重新啟動 → 重新啟動。

 若您要將裝置設為在您按住側鍵時關閉，輕觸側鍵設定 → 長按 → 關機功能表。

強制重啟

如果您的裝置畫面靜止且無回應，請同時按住側鍵與降低音量鍵超過 7 秒以重新啟動裝置。

緊急電話和醫療資訊

您可以撥打緊急電話或檢查您儲存的醫療資訊。

同時按住側鍵與降低音量鍵，然後輕觸緊急通話或醫療資訊。或者，開啟快速設定面板，然後輕觸關機圖示(🔌) → 緊急通話或醫療資訊。

 若要管理您的醫療資訊與緊急聯絡人，開啟設定並輕觸安全與緊急情況。

初始設定

首次開啟裝置時或執行數據重設後，按照螢幕上的說明以設定裝置。

 如果您未連接至 Wi-Fi 網絡，您可能無法在初始設定期間設定部分裝置功能。

使用網絡

您可以使用網絡，比如 Wi-Fi、藍牙、NFC 或流動網絡。

開啟設定，輕觸**連接**，然後輕觸所需網絡的開關以開啟。

對於流動網絡，輕觸**數據使用量**並輕觸**流動數據**開關以開啟。

不使用網絡時，輕觸開關以關閉。

 視乎型號而定，部分功能可能不可用。

三星帳戶

使用三星帳戶時，您可以使用透過流動裝置、電視與三星網站提供的各種三星服務。若要檢視可與三星帳戶一起使用的服務清單，請瀏覽 account.samsung.com。

1 開啟設定並輕觸**登入至您的 Galaxy**。

或者，開啟設定並輕觸**帳戶與備份** → **管理帳戶** → **加入帳戶** → **三星帳戶**。

2 登入您的三星帳戶。如果您沒有三星帳戶，輕觸**忘記密碼或沒有帳戶？** → **建立帳戶**。

尋找您的 ID 並重設您的密碼

如果您忘記您的三星帳戶 ID 或密碼，在三星帳戶登入螢幕上輕觸忘記密碼或沒有帳戶？
→ 忘記 ID 或忘記密碼。您可以在輸入必要資訊後尋找您的 ID 或重設您的密碼。

登出您的三星帳戶

當您登出三星帳戶時，您的資料 (例如聯絡人或事件) 也會從裝置中刪除。

- 1 開啟設定並輕觸帳戶與備份 → 管理帳戶。
- 2 輕觸三星帳戶 → 我的個人資料並輕觸螢幕底部的登出。
- 3 輕觸登出 → 確認。
- 4 輸入您的三星帳戶密碼，然後輕觸確定。

從之前的裝置傳輸數據 (Smart Switch)

使用 USB 纜線或無線方式從之前的裝置傳輸數據。您還可以從外部儲存裝置或電腦傳輸數據。

開啟設定，輕觸帳戶與備份 → 傳輸數據以進行裝置設定，然後按照螢幕上的指示傳輸數據。

請瀏覽 www.samsung.com/hk/apps/smart-switch 瞭解詳細資訊與限制。

- 若要使用外部儲存裝置傳輸數據，輕觸外部儲存裝置圖示 (☑)。
 - 若要檢查已傳輸的數據，輕觸更多選項圖示 (⋮) → 傳輸結果。
-  • 部分裝置或電腦可能不支援此功能。
- 三星非常重視版權。僅會傳輸您擁有或擁有傳輸權限的內容。

瞭解螢幕

控制螢幕

- 輕觸：輕觸螢幕。
 - 輕觸並按住：輕觸並按住螢幕約 2 秒。
 - 拖動：觸摸並按住項目將其拖至目標位置。
 - 輕觸兩下：輕觸兩下螢幕。
 - 滑動：向上、向下、向左或向右滑動。
 - 張開與合攏：兩指在螢幕上張開或合攏。
-  • 請勿讓螢幕接觸到其他電子裝置。釋放靜電會導致螢幕出現故障。
- 為避免損壞螢幕，請勿使用任何尖銳物體輕觸螢幕，或在用指尖或其他物體觸控時用力過猛。
 - 建議不要長時間在螢幕的部分或全部區域使用固定圖片。這樣做可能會造成殘像 (螢幕老化) 或重像。

 裝置可能無法識別螢幕邊緣附近的觸碰輸入，因為這部分不屬於觸碰輸入區。

導覽列 (螢幕按鈕)

當您開啟螢幕時，螢幕按鈕將出現在螢幕底部的導覽列上。螢幕按鈕將預設為最近使用鍵、首頁鍵與返回鍵。按鈕的功能可能會根據目前正在使用的應用程式或使用環境而變更。

按鈕	功能
最近使用鍵 ()	輕觸以開啟最近使用的應用程式的清單。
首頁 (○)	<ul style="list-style-type: none">• 輕觸以返回主螢幕。• 輕觸並按住以啟動一圈即搜。輕觸或圈選圖像或文字。
返回 (<)	輕觸以返回上一個螢幕。

隱藏導覽列

透過隱藏導覽列在更加寬廣的螢幕上檢查檔案或使用程式。

開啟設定並輕觸顯示 → 導覽列 → 滑動手勢。

主螢幕與應用程式螢幕

主螢幕是用於存取所有裝置功能的起始點。它顯示 Widget、應用程式捷徑和更多內容。

應用程式螢幕顯示所有應用程式，包括新安裝應用程式的圖示。

在主螢幕與應用程式螢幕之間切換

在主螢幕上，向上滑動以開啟應用程式螢幕。

若要回到主螢幕，在應用程式螢幕上向上或向下滑動。或者，輕觸首頁鍵 (○) 或返回鍵 (<)。

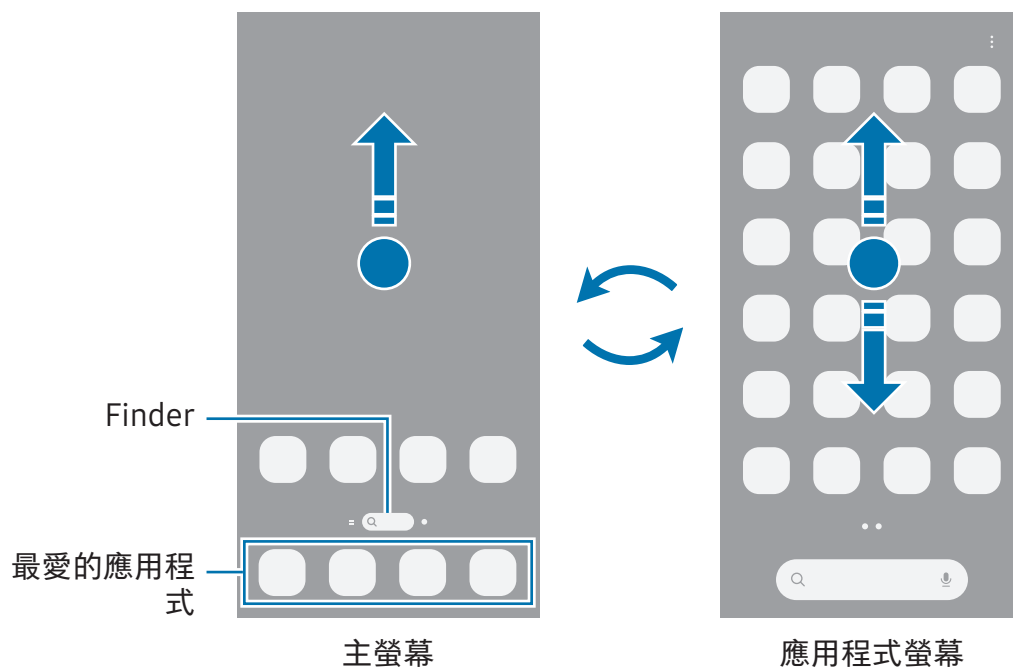

若您加入應用程式按鈕至主螢幕，您可以透過輕觸按鈕來開啟應用程式螢幕。在主螢幕上，觸摸並按住空白區域、輕觸設定，然後輕觸在主螢幕上顯示應用程式螢幕按鍵開關以開啟。應用程式按鈕 (⌘) 將添加至主螢幕底部。

編輯主螢幕

在主螢幕上，觸摸並按住空白區域，或將手指合攏到一起以存取編輯選項。您可以設定螢幕牆紙，加入 Widget 及更多內容。

- **螢幕牆紙與樣式**：更改主螢幕和鎖定螢幕的螢幕牆紙設定。
- **主題**：更改裝置的主題。介面的視覺元素，例如顏色、圖示和螢幕牆紙等將因所選主題而有所不同。
- **Widgets**：Widget 是一種小型應用程式，可啟動特定應用程式功能以提供資訊，並可在主螢幕上輕鬆進行存取操作。選擇 Widget 並輕觸**加入**。Widget 將加入至主螢幕。
- **設定**：配置主螢幕的設定，例如螢幕佈局。

您也可以加入、刪除或重新排列主螢幕面板。

- **加入面板**：向左滑動，然後輕觸加入頁面圖示(+)。
- **移動面板**：拖動面板預覽至新位置。
- **刪除面板**：輕觸面板上的移除圖示(⌵)。

在主螢幕上顯示所有應用程式

在不使用獨立應用程式螢幕的情況下，您可以設定裝置以在主螢幕上顯示所有應用程式。在主螢幕上，觸摸並按住空白區域，然後輕觸**設定** → **主螢幕版面** → **僅主螢幕** → **套用**。

啟動 Finder

搜尋應用程式或內容。

1 在主螢幕上，輕觸 Finder。

2 輸入關鍵字。

若您輕觸鍵盤上的搜尋圖示(Q)，您可以搜尋更多內容。

移動項目

拖動項目至新位置。若要將項目移至另一面板，將其拖動到螢幕一側。若您輕觸並按住一個項目並輕觸選擇，您可以選擇更多項目並同時一起移動。

若要加入應用程式捷徑至主螢幕，觸摸並按住應用程式螢幕上的項目，然後輕觸加入至主螢幕。應用程式的捷徑將加入至主螢幕。

也可將常用應用程式移動至主螢幕底部的捷徑區域。

建立資料夾

在主螢幕或應用程式螢幕上，將一個應用程式拖到另一個應用程式上。

將建立包含所選應用程式的新資料夾。輕觸資料夾名稱並輸入資料夾名稱。

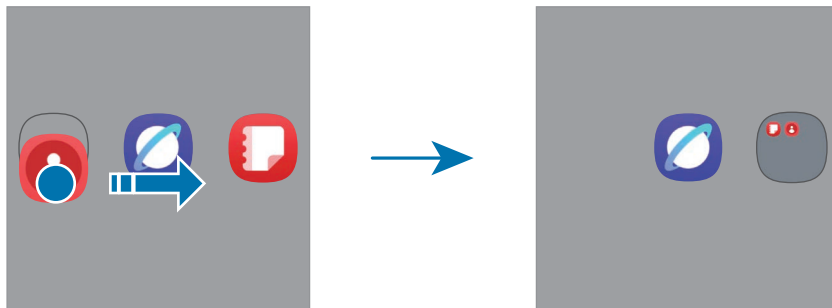

- 加入更多應用程式

輕觸資料夾上的加入應用程式圖示 (⊕)。勾選應用程式以加入並輕觸完成。您也可以透過將其拖動至資料夾來加入應用程式。

- 從資料夾移動應用程式

拖動應用程式至新位置。

- 刪除資料夾

輕觸並按住資料夾，然後輕觸刪除。僅資料夾將被刪除。資料夾的應用程式將重新定位至應用程式螢幕。

側屏幕面板

您可以從側屏幕面板存取您最愛的應用程式與功能。

向螢幕的中心拖動側屏幕面板控點。

若側屏幕面板控點不可見，開動設定，輕觸顯示，然後輕觸側屏幕面板開關以開啟。

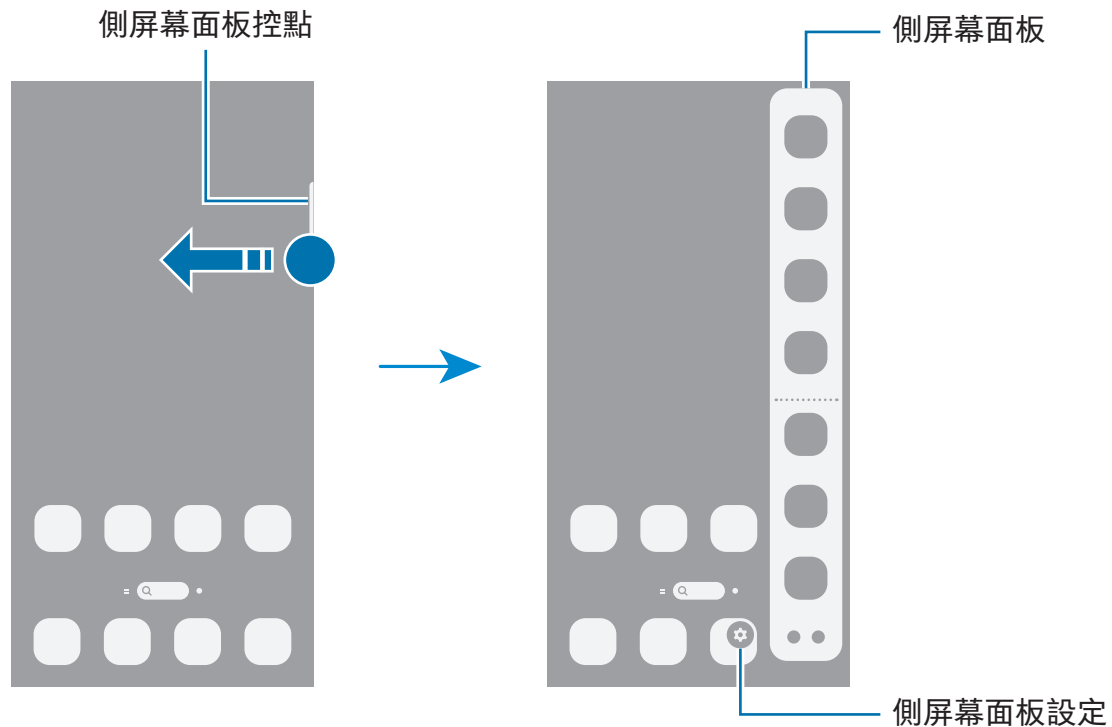

鎖定螢幕

按下側鍵關閉螢幕並將其鎖定。此外，如果裝置在指定時間內不用，螢幕也會關閉並自動鎖定。

若要解鎖螢幕，當螢幕開啟時向任何方向(向下除外)滑動。

若螢幕關閉或 Always On Display 開啟，按下側鍵或雙擊螢幕。如需瞭解關於 Always On Display 的更多資訊，請參閱 [Always On Display](#)。

編輯捷徑

您可以將鎖定螢幕底部的捷徑變更為您所需其他應用程式或功能的捷徑。

輕觸並按住鎖定螢幕，輕觸捷徑圖示，選擇您需要的應用程式或功能，然後輕觸完成。

更改螢幕鎖定方式



















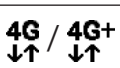

若要變更螢幕鎖定方式，開啟設定，輕觸鎖定螢幕與 AOD → 螢幕鎖定與生物特徵，然後選擇方式。

設定圖案、PIN 碼、密碼或您的生物性數據作為螢幕鎖定方式，可以防止他人存取您的裝置，保護您的個人資訊。設定螢幕鎖定方式後，無論何時解鎖，裝置都將要求輸入解鎖代碼。

 可以將裝置設定為在連續多次輸入錯誤的解鎖代碼且次數達到嘗試限值時重設為原廠設定。開啟設定，輕觸鎖定螢幕與 AOD → 安全鎖定設定，使用預設螢幕鎖定方式解鎖螢幕，然後輕觸自動原廠重設開關以開啟。

指示圖示

指示圖示將會在螢幕頂部的狀態列上出現。表中列出的圖示為最常見的圖示。

圖示	意義
●	新通知
	無訊號
	訊號強度
	漫遊 (在正常服務地區以外)
	已連接 GPRS 網絡
	已連接 EDGE 網絡
	已連接 UMTS 網絡
	已連接 HSDPA 網絡
	已連接 HSPA+ 網絡
	已連接 LTE 網絡
	已連接 5G 網絡 / 裝置在含 5G 網絡的網絡中
	Wi-Fi 已連接
	藍牙功能已開啟
	正在使用位置服務
	正在通話
	未接電話
	鬧鐘已開啟
	靜音模式/震動模式
	飛行模式已開啟
	發生錯誤或需要謹慎
	電池充電 / 電池電量

-  狀態列可能不會出現在某些應用程式的螢幕頂部。若要顯示狀態列，從螢幕頂部向下拖動。
- 部分指示燈圖示僅在您開啟通知面板時顯示。
- 部分通知將顯示為圓點。
- 視乎營運商或型號而定，所顯示的指示圖示可能有所不同。

通知面板

接收新通知時，指示圖示將在狀態列上出現。開啟通知面板以檢查詳情。

若要開啟通知面板，從螢幕頂部向下滑動，避開右側。若要關閉通知面板，在螢幕上向上滑動。

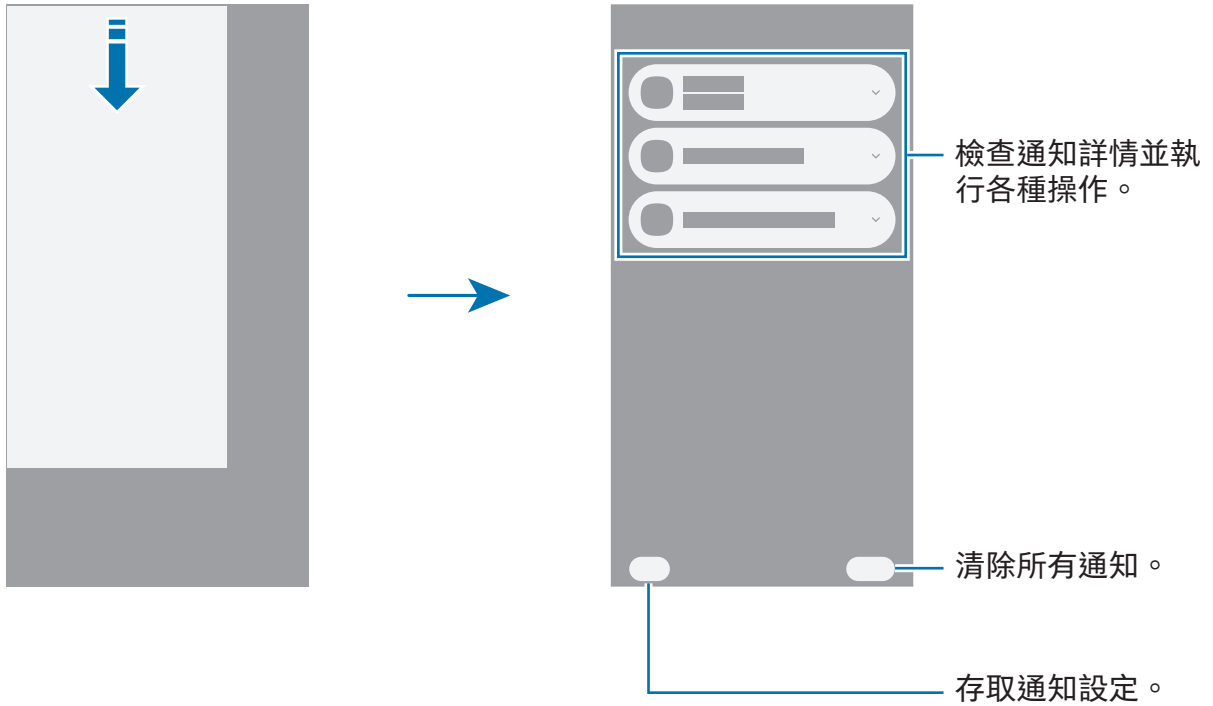

快速設定面板

輕觸各個按鈕可以開啟或關閉具體的功能，例如 Wi-Fi 或藍牙功能。

若要開啟快速設定面板，從螢幕右上方向下滑動。若要關閉快速設定面板，在螢幕上向上滑動。

若要存取更詳細的設定，觸摸並按住按鈕。若要編輯按鈕，輕觸編輯圖示 (✎) → 編輯。

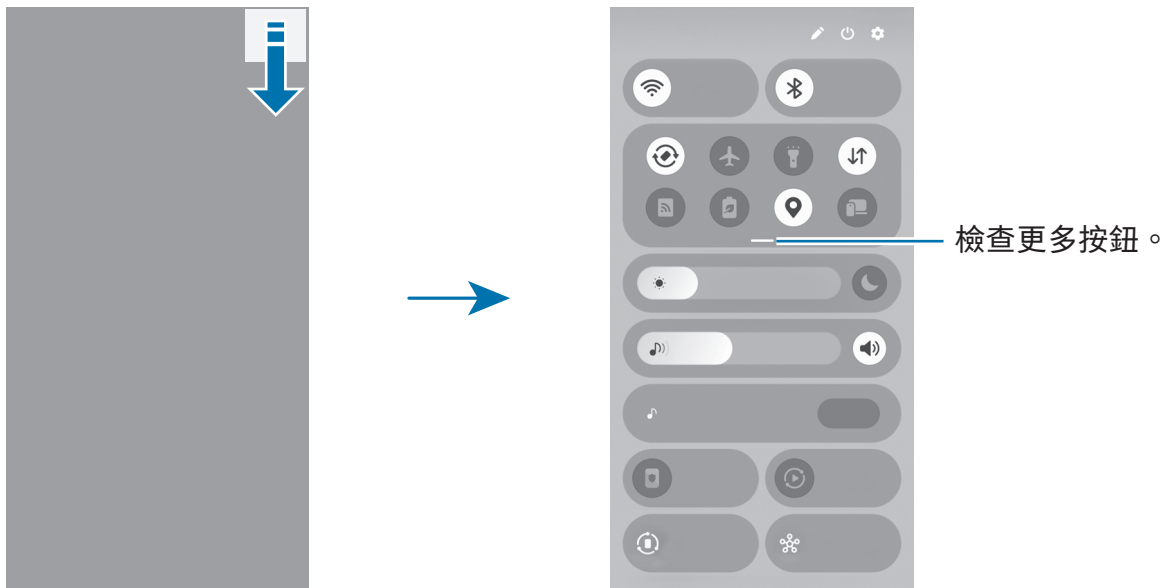

 此圖像或因地區或型號而異。

控制媒體播放

透過快速設定面板在您的手機與已連接的附近裝置上控制媒體。

- 1 開啟快速設定面板並輕觸媒體輸出。
- 2 輕觸控制器上的圖示以控制播放。

控制附近裝置

在快速設定面板上控制已連接的附近裝置或連接其他附近裝置。

1 開啟快速設定面板並輕觸附近裝置。

已連接的附近裝置將顯示，會有一條線將其連接至圈住您手機的圓圈。

2 選擇附近裝置以控制。

- 若要連接其他附近裝置，請將裝置從螢幕底部的面板拖至圓圈。
- 若要結束連接，將裝置拖至螢幕底部的面板並輕觸**中斷連線**。

控制常用裝置

在快速設定面板上控制已連接至 SmartThings 等裝置控制應用程式的裝置，以及手動日常行程。

1 開啟快速設定面板並輕觸 SmartThings。

2 輕觸您要開啟的應用程式旁邊的開關並輕觸**開始**。

已連接的裝置與手動日常行程將顯示。

3 選擇裝置以控制，或者選擇手動日常行程以啟動。

螢幕截圖與螢幕錄製

螢幕截圖

使用裝置時擷取螢幕截圖並在已擷取的螢幕上書寫、繪製、裁剪或進行共享。可以擷取當前螢幕和可捲動的區域。

如何取得螢幕截圖

使用以下方法擷取螢幕截圖。您可以在媒體瀏覽器中檢查取得的螢幕截圖。

- 按鈕擷取

同時按下側鍵與降低音量鍵。





- 滑動擷取



使用掌沿將手向左或向右滑過螢幕。

如果透過滑動方式擷取螢幕未開啟，開啟設定，輕觸進階功能 → 動作與手勢，然後輕觸手掌滑動以擷取開關以開啟。

 使用某些應用程式和功能時無法擷取螢幕圖像。

擷取螢幕截圖後，使用螢幕底部工具列上的以下選項：





- ：擷取目前內容與延長頁面上的隱藏內容，比如網頁。輕觸捲動擷取圖示 () 時，螢幕將自動向下捲動，並擷取更多內容。
- ：在螢幕截圖上書寫或繪製或從螢幕截圖裁剪一部分。可在以媒體瀏覽器中檢查已裁剪的區域。
- **#**：加入標籤至螢幕截圖。若要透過標籤搜尋螢幕截圖，開啟媒體瀏覽器應用程式並輕觸搜尋圖示 ()。您可以存取標籤清單並搜尋您需要的螢幕截圖。

- ：與他人分享螢幕截圖。
- ：選擇區域並執行操作，比如共享或儲存。輕觸或圈選您要選擇的內容。然後，選擇要用於已選擇區域的選項。

 如果選項在已擷取的螢幕上不可見，開啟設定，輕觸進階功能 → 螢幕截圖與螢幕錄影，然後輕觸擷取後顯示工具列開關以開啟。

螢幕錄製

使用裝置時錄製螢幕。

- 1 開啟快速設定面板，輕觸展開圖示 (—)，然後輕觸螢幕錄影 ()。
- 2 自訂設定並輕觸開始錄製。
倒計時後，將開始錄製。
 - 若要在螢幕上書寫或繪製，輕觸繪製圖示 ()。
 - 要在螢幕上顯示 S Pen 指標，請輕觸指標圖示 ()。僅當從裝置上分離 S Pen 時，才能使用此功能。(Galaxy S26 Ultra)
 - 若要在附帶您自己的影片覆蓋的情況下錄製螢幕，輕觸自拍影片圖示 ()。
- 3 當您完成影片錄製時，輕觸停止圖示 ()。
可以在媒體瀏覽器中檢查影片。

 若要變更螢幕錄製器設定，開啟設定並輕觸進階功能 → 螢幕截圖與螢幕錄影。

輸入文字

鍵盤版面

鍵盤會在您輸入文字時自動出現。

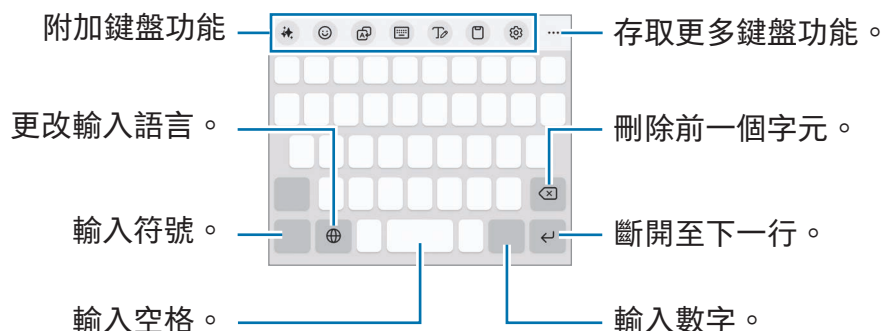

 有些語言不支持文字輸入。若要輸入文字，必須將其更改為受支持的輸入語言之一。

更改輸入語言

輕觸輸入語言鍵以在輸入語言之間切換。輕觸設定圖示 (⚙️) → 語言與類型 → 管理輸入語言並選擇要使用的語言。



若要變更鍵盤類型，輕觸設定圖示 (⚙️) → 語言與類型，選擇語言，然後選擇您需要的鍵盤類型。

 在 3 x 4 鍵盤上，每個按鍵對應三到四個字元。若要輸入字元，重複輕觸對應的按鍵，直至所需的字元出現。

使用輸入法按鈕

您可以透過輕觸導覽列上的輸入法按鈕變更文字輸入法。

若要變更導覽列上的輸入法按鈕，輕觸並按住輸入法按鈕，然後選擇您需要的選項。

-  : 透過語音輸入文字。
-  : 變更鍵盤。

 如果輸入法按鈕未在導覽列上顯示，開啟設定，輕觸一般管理 → 鍵盤，然後輕觸在導覽列上顯示輸入法按鈕開關以開啟。

附加鍵盤功能

- ✨：變更寫作風格，接收拼寫與文法建議，自動生成您所描述之主題的文字等。
- 😊：輸入虛擬人偶、貼紙等。您也可以輸入與您外貌相似的虛擬人偶。請參閱[使用 Galaxy Avatar 貼紙](#)瞭解更多資訊。
- 🗣️：翻譯文字並輸入。
- 📄 → 倉頡全鍵盤：切換至全鍵盤。
- 📄 → 拼音全鍵盤：切換至全鍵盤拼音模式。
- 📄 → 拼音 3 × 4：切換至 3x4 拼音模式。若要輸入字元，輕觸相應按鍵並從左側選擇字元。
- 📄 → 筆劃：切換至筆劃模式。輕觸筆劃鍵以輸入字元。當您不確定要輸入哪個筆劃時，輕觸通字圖示 (通)。
- 📄：切換到手寫模式。
- 📄：從剪貼板加入項目。
- ⚙️：更改鍵盤設定。

輕觸展開工具列圖示 (●●●) 以使用更多鍵盤功能。

- 📄：切換至單手操作模式。
- 📄：更改鍵盤模式。
- +：編輯鍵盤功能清單。



 視乎營運商或型號而定，部分功能可能不可用。

複製和貼上

- 1 觸摸並按住文字。
- 2 拖動左側文字選擇圖示 (👉) 或右側文字選擇圖示 (👈) 以選擇所需的文字，或輕觸全部選取以選擇所有文字。
- 3 輕觸複製或剪下。
所選的文字將複製到剪貼板。
- 4 觸摸並按住要插入文字的位置，然後輕觸貼上。

提取文字

使用部分應用程式時，例如媒體瀏覽器或相機應用程式，您可以從圖像中提取文字並使用複製或分享文字等選項。以下操作是在媒體瀏覽器應用程式中提取文字的範例。

- 1 在媒體瀏覽器應用程式中檢查圖像時，輕觸提取文字圖示 ()。
提取文字圖示 () 僅會於存在可提取的文字時出現。
- 2 選擇要提取文字的區域。
- 3 選擇您需要的選項。

應用程式與功能

安裝或解除安裝應用程式

Galaxy Store

購買和下載應用程式。可以下載專供 Samsung Galaxy 裝置使用的應用程式。

開啟 Store 應用程式。按類別瀏覽應用程式或輕觸搜尋圖示 (Q) 以搜尋關鍵字。

-  視乎所在營運商或型號而定，此應用程式可能不可用。
- 若要更改自動更新設定，輕觸**功能表** → **設定圖示** (⚙️) → **自動更新應用程式**，然後選擇選項。

Play 商店

購買和下載應用程式。

開啟 Play 商店應用程式。按類別瀏覽應用程式或按關鍵字搜尋應用程式。

-  若要更改自動更新設定，輕觸您的帳戶圖示，輕觸**設定** → **網絡偏好設定** → **自動更新應用程式**，然後選擇選項。

管理應用程式

解除安裝或停用應用程式

觸摸並按住應用程式並選擇選項。

- 解除安裝：解除安裝已下載的應用程式。
- 停用：停用無法從裝置解除安裝的所選預設應用程式。

-  某些應用程式可能不支援此功能。

啟用應用程式

開啟設定，輕觸應用程式 → 分類圖示 (☰) → 已停用 → 確定、選擇應用程式，然後輕觸啟用。

設定應用程式權限

若要正常使用某些應用程式，它們可能需要權限才能存取和使用您裝置中的資訊。

若要存取您的應用程式權限設定，開啟設定並輕觸應用程式。選擇應用程式並輕觸權限。可以檢查應用程式的權限清單並更改權限。

若要按照權限類別檢查或更改應用程式權限設定，開啟設定並輕觸應用程式 → 更多選項圖示 (⋮) → 權限管理員。選擇項目並選擇應用程式。

 如果未將權限授予給應用程式，則應用程式的基礎功能可能無法正常運行。

Galaxy AI

簡介

使用進階智能功能幫助您使用裝置。

-  視乎地區、營運商或型號而定，部分功能可能不可用。
- 若您希望僅在裝置內處理您的數據以加強個人資訊的保護，請開啟設定，輕觸 Galaxy AI，然後輕觸僅在裝置上處理數據開關以開啟。部分功能需要線上處理以取得更優的結果與數據處理。

增強您的溝通

即時翻譯通話 (通話助手)

在語音通話期間即時翻譯成您選擇的語言。

若要使用此功能，開啟電話應用程式，輕觸更多選項圖示 (⋮) → 設定 → 即時翻譯，輕觸開關以開啟，然後選擇要使用的語言。

撥打或接聽語音通話時，輕觸助手圖示 (👤) 或通話助手 → 即時翻譯。若要停止翻譯，輕觸停止翻譯圖示 (🛑)。

若要變更其他設定，開啟電話應用程式並輕觸更多選項圖示 (⋮) → 設定 → 即時翻譯。

翻譯訊息應用程式中的訊息 (寫作助手)

您可以翻譯訊息應用程式中的文字訊息。

- 1 檢查或撰寫訊息時，輕觸三星鍵盤上的助手圖示 (👤) 並輕觸聊天翻譯。
- 2 在螢幕頂部的翻譯工具面板上選擇語言。
譯文將顯示於各個訊息下方。

使用寫作工具 (寫作助手)

您可以變更寫作風格，接收拼寫與文法建議，自動生成您所描述之主題的文字等。

撰寫訊息時，在三星鍵盤上輕觸助手圖示 (👤) 並選擇所需的選項。

- 拼寫和語法：取得拼寫和文法建議。
- 寫作風格：變更寫作風格。
- 摘要：提取文字的摘要。
- 項目符號：將內容整理為子標題並加入項目符號。
- 表格：將文字整理為表格。
- 編寫器：輸入您想要裝置書寫的話題時，裝置將按照您選擇的風格撰寫語句。



翻譯對話 (語音翻譯)

取得對話的即時翻譯並將其輸出為語音或文字。

- 1 向螢幕的中心拖動側屏幕面板控點並輕觸語音翻譯。
- 2 選擇您的語言與對方的語言。
若您需要的語言不在清單中，輕觸加入語言並下載語言包。
- 3 輕觸話筒圖示 () 並開始對話。

使用語音口譯 (語音翻譯)

取得講座、會議等的即時翻譯。

- 1 向螢幕的中心拖動側屏幕面板控點並輕觸語音翻譯。
- 2 輕觸導覽抽屜圖示 () → 聆聽模式。
- 3 在螢幕頂部的翻譯工具面板上選擇語言。
- 4 輕觸話筒圖示 () 以開始翻譯。

釋放您的生產力

使用筆記助手功能 (Samsung Notes)

自動格式化或總結筆記、校正拼寫錯誤或翻譯筆記。您還可以使用創意工作室功能從您的繪製內容產生新作品。

開啟 Notes 應用程式，建立筆記，輕觸工具列上的助手圖示 ()，然後選擇所需的選項。

將錄音轉換為文字 (Samsung Notes)

您可以在 Samsung Notes 應用程式上將筆記中插入的錄音轉換為文字。

開啟 Notes 應用程式，選擇含有錄音的筆記，輕觸工具列上的助手圖示 ()，然後輕觸轉錄。

總結與翻譯錄音 (錄音機)

將錄音轉換為螢幕上的文字並檢查摘要。您也可以將轉換後的文字翻譯為其他語言。

- 1 開啟錄音機應用程式。
- 2 選擇錄音。
- 3 輕觸助手圖示 (👉) → 轉錄。
 - 若要檢查關鍵字與摘要，輕觸助手圖示 (👉) → 摘要。
 - 若要翻譯已轉換的文字，輕觸助手圖示 (👉) → 翻譯，選擇語言，然後輕觸翻譯。
 - 若要編輯已轉換的文字，輕觸更多選項圖示 (⋮) → 編輯轉錄文字。

將通話錄音轉換為文字並提取摘要 (轉錄助手)

您可以錄製通話，然後將錄製的通話轉換為文字記錄並提取摘要。

- 1 開啟電話應用程式，輕觸更多選項圖示 (⋮) → 設定 → 錄製通話 → 轉錄助手，然後輕觸自動轉錄通話錄音和直接留言開關以開啟。
- 2 輕觸轉錄語言並選擇要使用的語言。
- 3 在語音通話期間，輕觸更多 → 錄音以錄製對話。
- 4 開啟電話應用程式，輕觸最近記錄，然後選擇具有文字記錄的通話錄音。
通話錄音圖示 (📞) 將顯示在附帶錄音的通話旁邊。
- 5 輕觸轉換後的文字記錄。
若要提取文字記錄的摘要，輕觸摘要。

翻譯或總結網頁 (瀏覽助手)

取得網頁文字的簡單摘要以及完整譯文。您也可以將裝置設為朗讀網頁的要點。

開啟瀏覽器應用程式，輕觸助手圖示 (👉)，然後選擇所需的選項。

使用相機翻譯文字 (相機)

您可以使用相機翻譯文字。

- 1 開啟相機應用程式並在拍攝模式清單上輕觸相片。
- 2 將相機朝向物體並輕觸掃描文件與文字圖示 (📄)。
掃描文件與文字圖示 (📄) 僅會在偵測到文件或文字時顯示。
- 3 輕觸翻譯圖示 (🗣️)。
文字將翻譯為目前的裝置語言。

一圈即搜

搜尋螢幕上所需圖像或文字部分的資訊。

觸摸並按住首頁鍵 (○) 並輕觸或圈選圖像或文字。

製作史詩般的圖像和影片

移除圖像中的人物或物體 (媒體瀏覽器)

透過移除人物或物體來編輯圖像，然後產生新背景填充缺失的部分。

- 1 開啟媒體瀏覽器應用程式並選擇圖像。
- 2 輕觸助手圖示 (👉) → AI 橡皮擦。
- 3 輕觸或圈出您要移除的內容。
- 4 輕觸清除。
- 5 輕觸儲存副本以儲存圖像。
若您想要使用其他相片助手功能，輕觸繼續編輯。



移動圖像中的人物或物體 (媒體瀏覽器)

透過對人物或物體進行移動或調整大小來編輯圖像，然後產生新背景填充缺失的部分。

- 1 開啟**媒體瀏覽器**應用程式並選擇圖像。
- 2 輕觸助手圖示 (🔧) → **移動**。
- 3 輕觸或圈出您想要移動的內容。
若您要調整傾斜度，拖動傾斜度調整列即可。
- 4 輕觸並按住所選區域，然後拖至所需位置。
- 5 輕觸**產生**。
- 6 輕觸**儲存副本**以儲存圖像。
若您想要使用其他相片助手功能，輕觸繼續編輯。

加入物體至圖像 (媒體瀏覽器)

您可以透過繪製或描述您想要的內容來加入物體至圖像。您還可以透過從圖像中提取物體來加入其他圖像中的物體。

- 1 開啟**媒體瀏覽器**應用程式並選擇圖像。
- 2 輕觸助手圖示 (🔧) → **建立**。
- 3 選擇您需要的選項。
 - **描述要變更的內容**：使用文字描述您想要變更的內容。您還可以先在螢幕上繪製再使用文字描述物體，從而選擇要加入物體的位置。
 - ：選擇您要從中提取物體的圖像。若您想要連同已提取的物體加入其他物體，輕觸**描述如何合成圖像**並描述您想要加入的內容。
 - ：在螢幕上繪製。
- 4 輕觸**產生**。
- 5 輕觸**儲存副本**以儲存圖像。
若您想要使用其他相片助手功能，輕觸繼續編輯。

變更圖像樣式 (媒體瀏覽器)

您可以變更圖像樣式。

- 1 開啟**媒體瀏覽器**應用程式並選擇圖像。
- 2 輕觸助手圖示 (👉) → **風格**。
若您正在選擇人物或寵物 (貓與狗) 圖像，輕觸助手圖示 (👉) → **風格** → **相片或肖像**。
 - **相片**：變更圖像的整體樣式。
 - **肖像**：選擇圖像中的人或寵物並變更樣式。
- 3 選擇您需要的風格並輕觸**產生**。
- 4 輕觸**儲存副本**以儲存圖像。
若您想要使用其他相片助手功能，輕觸**繼續編輯**。

製作立體圖像 (媒體瀏覽器)

您可以應用立體效果至圖像。

- 1 開啟**媒體瀏覽器**應用程式並選擇圖像。
- 2 在螢幕上向上滑動並輕觸**即時效果**。
- 3 輕觸應用圖示 (✓) 以應用效果。

使用即時慢動作功能 (媒體瀏覽器)

您可以觸摸並按住所選影片部分，從而使用慢動作播放該部分，檢查更多細節。

- 1 開啟**媒體瀏覽器**應用程式，選擇要播放的影片。
 - 2 播放影片時，輕觸並按住螢幕。
-  視乎檔案而定，此功能可能不可用。

使用創意工作室功能

從您的繪製內容、文字說明或您選擇的圖像產生新作品。您還可以使用設計工作室建立貼紙、邀請函等內容。

- 1 向螢幕的中心拖動側屏幕面板控點並輕觸**創意工作室**。
或者，輕觸懸浮指令面板上的**創意工作室**。(Galaxy S26 Ultra)
- 2 輕觸建立圖示 (🎨)。
您還可以從設計工作室中選擇項目，從而進行藝術創作。
- 3 選擇您需要的選項。
 - 🎨：在螢幕上繪製。
 - 🖼️：選擇您需要的圖像。
 - ✨：選擇您想要的樣式。
 - 描述您想要建立的內容：用文字描述您想要建立的內容。
- 4 輕觸**生成**。
- 5 輕觸儲存圖示 (📁) → **儲存在媒體瀏覽器中**以儲存圖像。
 - 若要將圖像另存為貼紙，輕觸**另存為貼紙**。您可以在三星鍵盤上使用貼紙。
 - 若要將圖像設定為螢幕牆紙，輕觸**設定為螢幕牆紙**。

使用 AI 智能選擇功能

在螢幕上選擇一個區域並使用各種智能功能。

- 1 輕觸並按住側屏幕面板控點以啟動**AI 智能選擇**。
或者，在懸浮指令面板上輕觸**AI 智能選擇**。(Galaxy S26 Ultra)
- 2 輕觸或圈選您要選擇的內容。
- 3 選擇要用於已選擇區域的選項。

編輯影片中的聲音 (音訊消除器)

透過調節語音、風聲和其他聲音的音量，消除影片中分散注意力的噪音。

- 1 開啟媒體瀏覽器應用程式，選擇要編輯的影片。
- 2 輕觸編輯圖示 (✎) → 音訊消除器圖示 (🔊) → 音訊消除器。
- 3 選擇聲音類型並輕觸靜音以關閉聲音或拖動調整列以調整音量。
- 4 輕觸應用編輯 → 儲存副本以儲存影片。

建立您自己的螢幕牆紙

透過選擇類別與關鍵字建立螢幕牆紙，或根據時間與天氣自動變更鎖定螢幕的螢幕牆紙。您還可以使用創意工作室功能建立螢幕牆紙。

- 1 開啟設定並輕觸螢幕牆紙與樣式。
- 2 輕觸變更螢幕牆紙 → 使用 AI 創作並選擇您需要的選項。
 - 生成式：使用您選擇的類別與關鍵字生成新螢幕牆紙。
 - 創意工作室：從您的繪製內容、文字說明或選擇的圖像產生新螢幕牆紙。
 - 天氣：根據天氣與時間自動變更鎖定螢幕的螢幕牆紙。

產生新個人資料名片 (聯絡人)

您可以透過產生新的人像來變更您的個人資料名片。

- 1 開啟聯絡人應用程式並輕觸您的個人資料。
- 2 輕觸您的個人資料名片並輕觸編輯 → 圖像。
- 3 選擇您想要的個人資料圖像並輕觸樣式 → 相片或肖像。
- 4 選擇您需要的風格並輕觸產生。
- 5 輕觸應用 → 完成。

取得個人化的洞察分析

Now brief

根據您的興趣取得 AI 生成的簡報。

向螢幕的中心拖動側屏幕面板控點並輕觸 Now brief。

若要自訂 Now brief 設定，輕觸設定圖示 (⚙️)。

Now nudge

AI 將根據螢幕上的內容提供實用的資訊與功能。例如，它可能會建議檢查訊息中提到的地點。

開啟設定，輕觸 Galaxy AI → Now nudge，然後輕觸開關以開啟。

通知要點

您可以設定裝置以在其他通知之上顯示重要通知，以確保您不會錯過重要通知。您也可以將其設為根據對話顯示通知的簡短摘要。

開啟設定，輕觸 Galaxy AI → 通知要點，選擇您需要的選項，然後輕觸開關以開啟。

S Pen (Galaxy S26 Ultra)

使用 S Pen

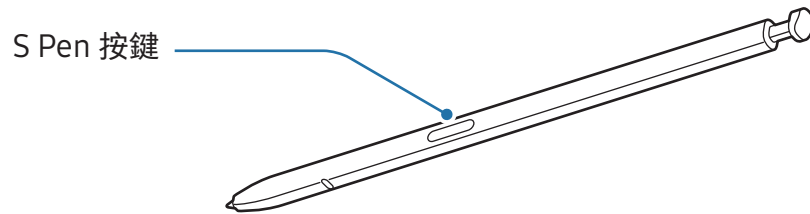

- ⚠ • 使用時請勿彎曲或對 S Pen 用力過猛。S Pen 可能會損壞或者筆尖可能會變形。
- 不要使用 S Pen 在螢幕上用力按壓。筆尖可能會變形。
- 📌 • 如果裝置附近有磁鐵，某些 S Pen 操作 (例如輕觸螢幕) 可能無法正常工作。
- 如果在螢幕的邊角使用 S Pen，裝置可能無法識別 S Pen 動作。
- 如果水分進入 S Pen 插槽，使用裝置前將水分從插槽中搖出。
- 如果 S Pen 不能正確工作，將其送到三星服務中心或授權的服務中心。

卸除 S Pen

按下 S Pen 的末端以將其脫離。然後，從插槽拔出 S Pen。若要存放 S Pen，請將其重新插入插槽並推入至固定到位。

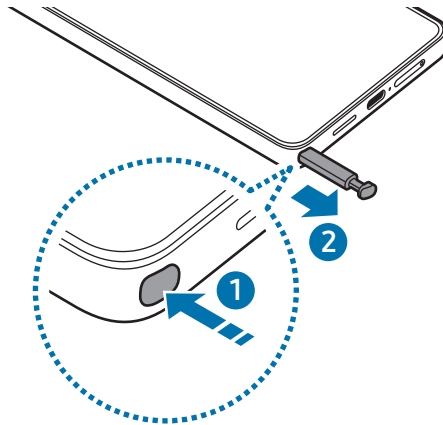

 若您要設定在您卸除 S Pen 時要執行的操作，開啟設定，輕觸進階功能 → S Pen → 移除 S Pen 時，然後選擇選項。

允許多支 S Pen



開啟設定並輕觸進階功能 → S Pen → 更多 S Pen 設定。輕觸允許多支 S Pen 開關以開啟。

懸浮指令

(直接啟動 S Pen 功能與應用程式)

懸浮指令為提供 S Pen 功能並可直接存取常用應用程式的功能表。

使用 S Pen 輕觸懸浮指令圖示 () 以開啟懸浮指令面板並選擇您想要的功能或應用程式。

若要移動懸浮指令圖示 ()，拖動懸浮指令圖示 () 至新位置。若要移除圖示，拖動懸浮指令圖示 () 至螢幕底部的 **移除**。

 若懸浮指令圖示未在螢幕上顯示，開啟設定，輕觸進階功能 → S Pen → 懸浮指令，然後輕觸顯示懸浮指令圖示開關以開啟。若您開啟使用手寫筆按鍵開啟懸浮指令，您將 S Pen 懸停在螢幕上方並按下 S Pen 按鍵即可開啟懸浮指令面板。



- **創意工作室**：從您的繪製內容、文字說明或您選擇的圖像產生新作品。請參閱[使用創意工作室功能](#)瞭解更多資訊。
- **AI 智能選擇**：選擇區域並執行操作，例如共享或儲存。請參閱[AI 智能選擇](#)瞭解更多資訊。
- **建立筆記**：在快顯視窗建立筆記。您還可以在按住 S Pen 按鍵的同時輕觸兩次螢幕來啟動此功能。請參閱[Samsung Notes](#)瞭解更多資訊。
- **擷圖編寫**：擷取螢幕截圖以在截圖上編寫或繪製，或者從已擷取的圖像上剪裁區域。您也可以擷取目前內容與延長頁面上的隱藏內容，例如網頁。請參閱[擷圖編寫](#)瞭解更多資訊。
- **檢視所有筆記**：在 Samsung Notes 應用程式中存取全部筆記。
- **翻譯**：將 S Pen 懸停在字詞上以翻譯。請參閱[翻譯](#)瞭解更多資訊。
- **放大**：將 S Pen 懸停在螢幕上方以放大。
- **PENUP**：發佈您的畫作、檢查其他人的畫作並取得實用的畫作提示。
- **在日曆上編寫**：開啟日曆應用程式並在螢幕上書寫或繪製。請參閱[在日曆上編寫](#)瞭解更多資訊。
- **加入**：將常用應用程式的捷徑加入至懸浮指令面板。

AI 智能選擇

選擇區域並執行操作，例如共享或儲存。

- 1 當有想要擷取的內容時，例如圖像的一部分，開啟懸浮指令面板，然後輕觸 AI 智能選擇。
- 2 輕觸或圈選您要選擇的內容。
- 3 選擇要用於已選擇區域的選項。

擷圖編寫

擷取螢幕截圖以在截圖上編寫或繪製，或者從已擷取的圖像上剪裁區域。

- 1 當有想要擷取的內容時，開啟懸浮指令面板並輕觸擷圖編寫。
目前的螢幕將會自動擷取且編輯工具列將出現。
- 2 在螢幕截圖上編寫備忘錄。
- 3 分享或儲存截圖。
您可以在媒體瀏覽器中檢查取得的螢幕截圖。

 使用某些應用程式時無法擷取螢幕圖像。

翻譯

將 S Pen 懸停在想要翻譯的文字上方。文字中包含的單位也將被換算。

- 1 當有想要翻譯的文字時，開啟懸浮指令面板並輕觸翻譯。
- 2 在螢幕頂部的翻譯工具面板上選擇語言。
您可以透過輕觸句子圖示 (🗉) 或單字圖示 (🗈) 在字詞與句子之間變更文字。

3 將 S Pen 懸停在想要翻譯的文字或想要換算的單位上方。

將顯示譯文。若要聆聽原始文字的發音，輕觸播放圖示 (▶)。視乎您選擇的語言而定，播放圖示 (▶) 可能不會顯示。

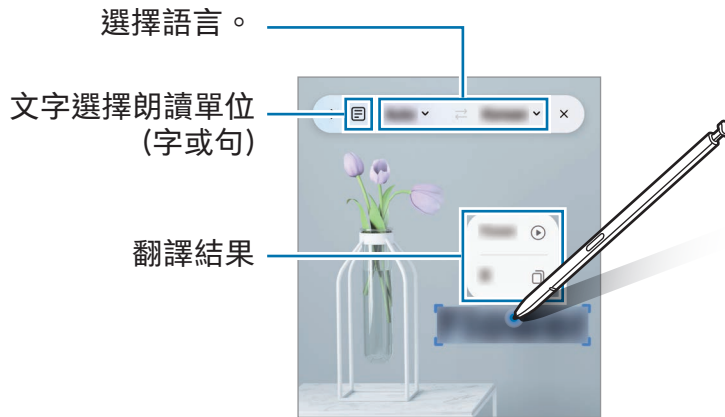

- 部分語言不支援此功能。
- 此功能僅在螢幕上顯示可偵測的文字時可用。

在日曆上編寫

透過在日曆螢幕上書寫或繪製來填寫您的計劃。

開啟懸浮指令面板，輕觸在日曆上編寫，然後在日曆上填寫您的計劃。完成後，輕觸儲存。

S Pen 手寫辨識

您可以設定裝置以將您使用 S Pen 書寫的內容轉換為文字。

1 開啟設定，輕觸進階功能 → S Pen → S Pen 手寫辨識，然後輕觸開關以開啟。

若要瞭解如何使用 S Pen 編輯文字，輕觸如何編輯。

2 使用 S Pen 在搜尋列或地址列等文字輸入欄位中書寫。
手寫內容將轉換為文字。

懸浮預覽

將 S Pen 懸停在螢幕上的項目上方以預覽彈出式視窗中的內容或存取資訊。
在部分應用程式中，動作鍵將在預覽視窗中顯示。

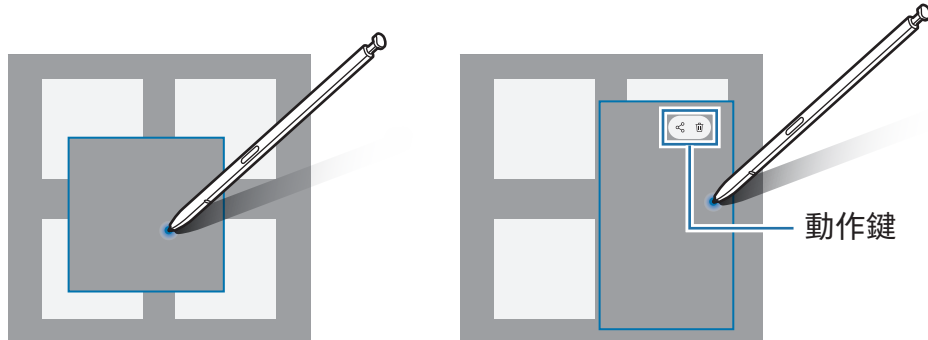

 若此功能未開啟，開啟設定，輕觸進階功能 → S Pen，然後輕觸懸浮預覽開關以開啟。

手寫筆選擇

(使用 S Pen 快速選擇項目)

在按住 S Pen 按鍵的同時，將 S Pen 拖曳過文字或項目清單以選擇多個項目或文字。也可以將選擇的項目或文字複製並貼上至其他應用程式或與他人共享。

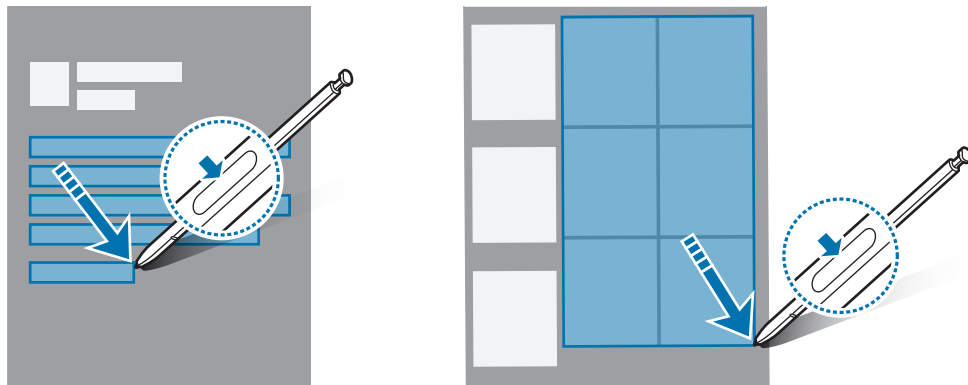

隨手 memo

可以通過在螢幕上書寫來建立備忘錄，而無需開啟。

當螢幕已關閉時，卸除 S Pen 或按住 S Pen 按鍵的同時輕觸兩次螢幕。

在撰寫備忘錄後，輕觸儲存或將 S Pen 重新插入插槽時，備忘錄將儲存到 Samsung Notes。

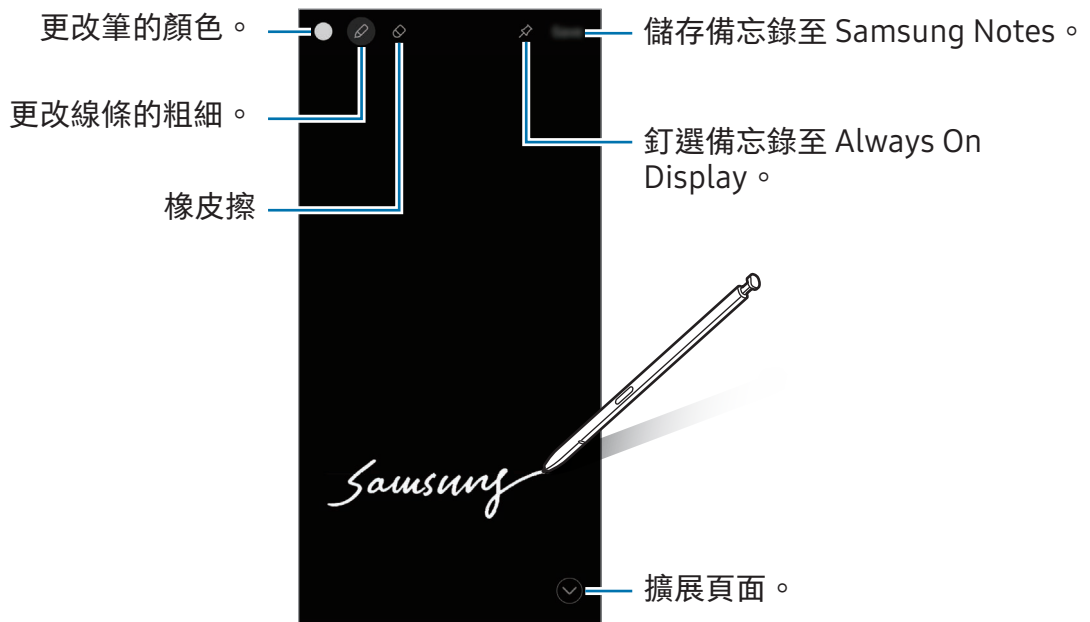

 若此功能未開啟，開啟設定，輕觸進階功能 → S Pen，然後輕觸隨手 memo 開關以開啟。

在 Always On Display 上釘選隨手 memo

若要釘選隨手 memo 至 Always On Display，輕觸釘選至 Always On Display 圖示 (📌)。

已釘選的備忘錄尚且不會儲存。

若要編輯已釘選的備忘錄，輕觸兩下編輯圖示 (✎)。

若要最小化已釘選的備忘錄，輕觸兩下最小化圖示 (🔼)。

備忘錄將在 Always On Display 上顯示為釘選備忘錄圖示 (📌)。

若要再次檢查備忘錄，輕觸兩下釘選備忘錄圖示 (📌)。



 如果您在開啟備忘錄後一段特定的時間未執行任何操作，備忘錄將自動最小化。

電話

簡介

撥打或接聽語音和視像通話。

撥打電話

- 1 開啟電話應用程式並輕觸鍵盤。
- 2 輸入電話號碼。
- 3 輕觸語音通話圖示 () 以撥打語音電話，或者輕觸視像通話圖示 () 或 Meet 視像通話圖示 () 以撥打視像電話。

從通話記錄或聯絡人清單中撥打電話

開啟電話應用程式，輕觸最近記錄或聯絡人，並然後向右滑動聯絡人或電話號碼以撥打電話。

如果此功能已關閉，輕觸更多選項圖示 () → 設定 → 其他通話設定，然後輕觸滑動以撥打電話或發送文字訊息開關以開啟。

使用快速撥號

若要設定號碼以快速撥號，開啟電話應用程式，輕觸鍵盤 → 更多選項圖示 () → 快速撥號號碼，選擇快速撥號號碼，然後加入號碼。

若要撥號，觸摸並按住撥號盤上的快速撥號號碼。對於數字 10 及以上的快速撥號，輕觸號碼的前一(幾)位數字，然後觸摸並按住最後一位數字。

例如，如果將數字 123 設定為快速撥號號碼，依次輕觸 1 和 2，然後觸摸並按住 3。

撥打國際電話

- 1 開啟電話應用程式並輕觸鍵盤。
- 2 觸摸並按住 0 直到 + 號出現。
- 3 輸入國家代碼、區域號碼和電話號碼，然後輕觸通話圖示 ()。

接聽電話

接聽電話

有來電時，拖動接聽圖示 () 到大圓周外面。

拒絕通話

有來電時，拖動拒絕圖示 () 到大圓周外面。

若要在拒絕來電時發送訊息，向上拖曳發送訊息列並選擇要發送的訊息。若您輕觸提醒圖示 () 並發送訊息，您可以在一小時後收到提醒。

若要建立各種拒絕訊息，開啟電話應用程式並輕觸更多選項圖示 () → 設定 → 快速拒絕訊息。輕觸加入圖示 (+)，輸入訊息，然後輕觸儲存。

封鎖電話號碼







拒封鎖已加入至封鎖清單的指定號碼來電。

開啟電話應用程式，輕觸更多選項圖示 () → 設定 → 封鎖號碼，然後選擇要儲存於封鎖號碼清單中的聯絡人或電話號碼。

封鎖清單中的號碼嘗試與您聯絡時，您將不會收到通知。通話將記錄在通話記錄中。

 還可封鎖未顯示來電顯示人士的來電。輕觸封鎖未知號碼的來電開關以開啟功能。

通話期間的選項

- ：切換至視像通話。
 -  → 文字通話：透過文字與對方溝通。請參閱[文字通話](#)瞭解更多資訊。
 -  → 即時翻譯：在語音通話期間即時翻譯成您選擇的語言。若要使用此功能，開啟電話應用程式，輕觸更多選項圖示 () → 設定 → 即時翻譯，然後輕觸開關以開啟。請參閱[即時翻譯通話 \(通話助手\)](#)瞭解更多資訊。
 - 加入通話：撥打另一個電話。第一通電話將被保留。當您結束第二通電話時，第一通電話將繼續。
 - 靜音：關閉話筒使另一方無法聽到。
 - 藍牙：如果藍牙耳機連接至裝置，則切換至耳機。
 - 揚聲器：開啟或關閉揚聲器。當使用揚聲器時，使裝置遠離您的耳朵。
 - 鍵盤 / 隱藏：開啟或關閉鍵盤。
 - 更多：使用其他功能。
 - ：結束目前通話。
 - ：視像通話期間，切換至語音通話。
 - ：設定裝置以在視像通話期間透過識別與追蹤人物來自動變更角度與變焦。
 - ：視像通話期間，鎖定螢幕。
 - 效果：視像通話期間，應用各種效果。
 - ：視像通話期間，變更螢幕比例。
 - 相機：使用視像電話時，請關閉相機以便其他人無法看見您。
 - 切換：使用視像電話時，在前置與後置相機之間切換。
-  視乎營運商或型號而定，部分功能可能不可用。

通話助手

來電篩選

AI 助手將代您接聽來電並詢問來電者的身份及來電意圖。

若要使用此功能，開啟電話應用程式，輕觸更多選項圖示 (⋮) → 設定 → 來電篩選，然後輕觸開關以開啟。然後輕觸自動篩選來電，輕觸開關以開啟，然後按照螢幕上的指示完成設定。

在收到來電時，將向來電者播放自動語音訊息並錄製來電者所說的內容。

若您希望即時檢查正在通話的內容，請開啟通知面板並輕觸該通話的通知。您還可以接聽來電或切換至文字通話。

若要在通話結束後檢查來電者留下的訊息，開啟電話應用程式，輕觸最近記錄，然後選擇該通話。來電篩選圖示 (📞) 將顯示在通話旁邊。

文字通話

透過文字與對方溝通。

若要使用此功能，開啟電話應用程式，輕觸更多選項圖示 (⋮) → 設定 → 文字通話，然後輕觸開關以開啟。撥打語音通話時或在通話期間，輕觸助手圖示 (👤) → 文字通話。

通話接通時，將自動向對方傳達語音問候，對方所說的話將在您的螢幕上顯示為文字。

若您從快速回應清單中選擇回應，或者輸入文字，其將透過語音傳輸給對方。

若要切換為語音通話，輕觸切換至語音通話圖示 (📞)。

若要變更設定，開啟電話應用程式並輕觸更多選項圖示 (⋮) → 設定 → 文字通話。

即時翻譯

在語音通話期間即時翻譯成您選擇的語言。請參閱[即時翻譯通話 \(通話助手\)](#)瞭解更多資訊。

聯絡人

簡介

在裝置上建立新聯絡人或管理聯絡人。

加入聯絡人

建立新聯絡人

- 1 開啟聯絡人應用程式並輕觸建立圖示 (+)。
- 2 選擇儲存位置。
首次使用此功能時，您可以設定預設儲存位置。若要變更預設儲存位置，輕觸更多選項圖示 (⋮) → 設定 → 預設儲存空間位置並選擇所需位置。
- 3 輸入聯絡資訊並輕觸儲存。

匯入聯絡人

透過從其他儲存空間將其匯入至裝置來加入聯絡人。

- 1 開啟聯絡人應用程式並輕觸更多選項圖示 (⋮) → 設定 → 匯入聯絡人。
- 2 按照螢幕上的說明匯入聯絡人。





與您的網絡帳戶同步聯絡人

與三星帳戶等網絡帳戶中儲存的線上聯絡人同步您的裝置聯絡人。

- 1 開啟設定，輕觸帳戶與備份 → 管理帳戶並選擇要同步的帳戶。
- 2 輕觸同步帳戶並輕觸聯絡人開關以開啟。

搜尋聯絡人

開啟聯絡人應用程式。輕觸聯絡人清單頂部的搜尋圖示 (Q)，並輸入搜尋條件。
輕觸聯絡人的個人資料相片。然後執行以下操作之一：

- ：撥打語音電話。
- ：撰寫訊息。
-  / ：撥打視像電話。
- ：撰寫電子郵件。

刪除聯絡人

- 1 開啟聯絡人應用程式並輕觸更多選項圖示 (⋮) → 選擇。
- 2 選擇聯絡人並輕觸刪除。

若要逐一刪除聯絡人，從聯絡人清單中輕觸聯絡人的個人資料相片並輕觸更多 → 刪除。

分享聯絡人

可以使用各種共享選項來與他人共享聯絡人。

- 1 開啟聯絡人應用程式並輕觸更多選項圖示 (⋮) → 選擇。
- 2 選擇聯絡人並輕觸分享。
- 3 選擇要分享的聯絡人資訊，然後輕觸完成。
- 4 選擇共享方式。

建立群組

您可以加入群組，比如家人或朋友，並按群組管理聯絡人。

- 1 開啟聯絡人應用程式並輕觸群組 → 建立圖示 (+)。
- 2 按照螢幕上的說明建立群組。

合併重複的聯絡人

如果您的聯絡人清單包含重複的聯絡人，請合併為一個以簡化您的聯絡人清單。

- 1 開啟聯絡人應用程式並輕觸更多選項圖示 (⋮) → 設定 → 合併重複的聯絡人。
- 2 勾選聯絡人並輕觸合併。

設定您的個人資料

您可以設定您的個人資料相片與個人資料卡片。

- 1 開啟聯絡人應用程式並輕觸您的個人資料。
- 2 輕觸建立個人資料名片。
- 3 按照螢幕上的說明設定您的個人資料卡片。
勾選個人資料名片與圖片，您為個人資料卡片選擇的圖像還將應用為您的個人資料相片。
- 4 若要變更您的個人資料相片，輕觸個人資料相片並輕觸編輯。
- 5 按照螢幕上的說明設定您的個人資料相片。

共享您的個人資料

在您撥打電話給其他人或其他人檢查您的聯絡人資訊時，他們可以查看您的個人資料。

- 1 開啟聯絡人應用程式並輕觸您的個人資料。
- 2 輕觸個人資料名片和相片並輕觸個人資料名片和相片共享開關以開啟。

相機

簡介

使用各種模式與設定拍攝相片和錄製影片。

相機使用禮儀

- 未經他人允許，請勿拍攝相片或錄製影片。
- 請勿在法律禁止的地方拍攝相片或錄製影片。
- 請勿在可能侵犯他人隱私的場合拍攝相片或錄製影片。

拍照

1 開啟相機應用程式。

您也可以按兩次側鍵或在鎖定螢幕上向左拖動相機圖示 (📷) 來開啟應用程式。



- 當您從已鎖定的螢幕開啟相機應用程式，或者當設定螢幕鎖定方法後螢幕關閉，部分相機功能將不可用。
- 不使用時，相機會自動關閉。
- 視乎營運商或型號而定，部分方法可能不可用。

2 輕觸預覽螢幕上的圖像，這裡相機應已對焦。

若要調整相片的亮度，拖動圓框上方或下方的調整列。

3 輕觸拍照圖示 (○) 以拍照。

若要變更拍攝模式，向左或向右拖曳拍攝模式清單，或者向左或向右滑動預覽螢幕。

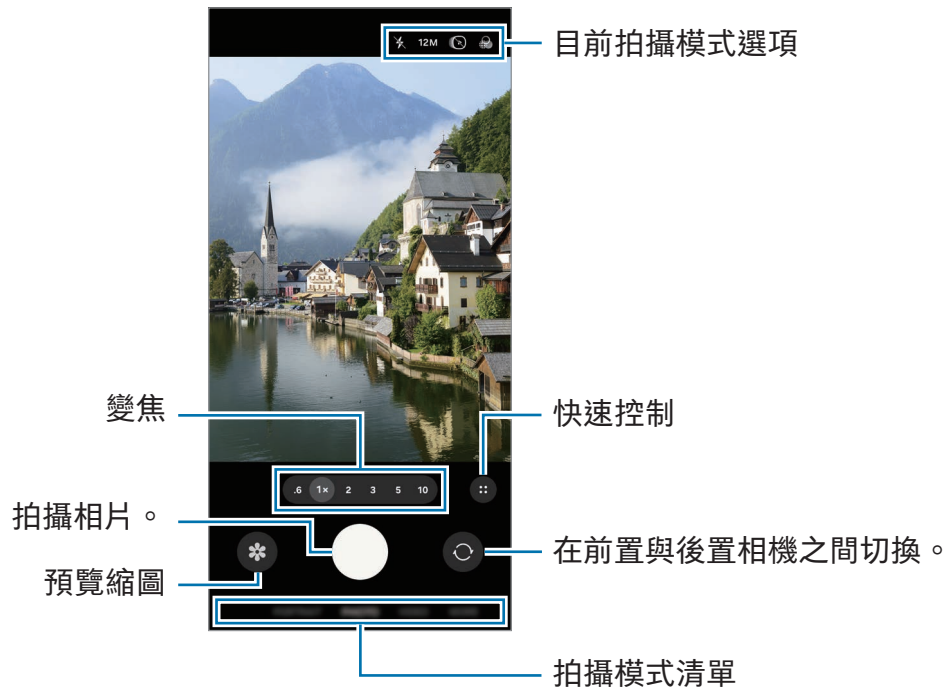

- 預覽螢幕可能因拍攝模式和使用的相機而有所不同。
- 若拍攝對像很近，焦點可能會不清晰。拍照或錄影時應保持良好的距離。
- 如果您拍攝的相片模糊，請清潔相機鏡頭並重試。
- 確保鏡頭未被損壞或污染。否則，在某些需要高解像度的模式中，裝置可能無法正常工作。
- 裝置的相機具有廣角鏡頭。廣角相片或影片中可能會出現細微失真，這並非裝置效能問題。
- 如果裝置暴露在空氣溫度突然變化的環境下而造成相機保護套內外溫度的差異，則相機可能起霧或結露。計劃使用相機時應盡量避免出現這種情況。如果確實起霧，請在拍照或錄製視頻之前讓相機先在室溫下自然乾燥，否則可能變得模糊。
- 此圖像或因型號而異。

使用相機鍵

- 觸摸並按住相機鍵以錄製影片。
- 若您將相機鍵拖動至鎖定圖示 (🔒)，可錄製影片，無需按住此按鈕。
- 要拍攝連拍照片，請將相機鍵滑到螢幕邊緣並按住。
- 如果加入另一個相機鍵，可以將其移動到螢幕上的任意位置，以便更方便地拍攝照片。在預覽螢幕上，輕觸快速控制圖示 (⋮) → 設定圖示 (⚙️) → 拍攝方法，然後輕觸懸浮式快門鍵開關以開啟。

編輯拍攝模式清單

若要編輯拍攝模式清單，輕觸清單上的**更多**，輕觸**編輯**，然後將模式拖動至所需位置。

使用變焦功能

若要使用後置相機放大或縮小，在預覽螢幕上選擇所需的變焦圖示。

你也可以從輕觸變焦圖示後顯示的變焦級別清單中選擇所需的變焦級別。

若要更加精準地調整變焦，拖動變焦圖示，兩指在預覽螢幕上合攏或張開。

若變焦比例超過特定程度，變焦指引圖將顯示以指明您在圖像中的變焦位置。

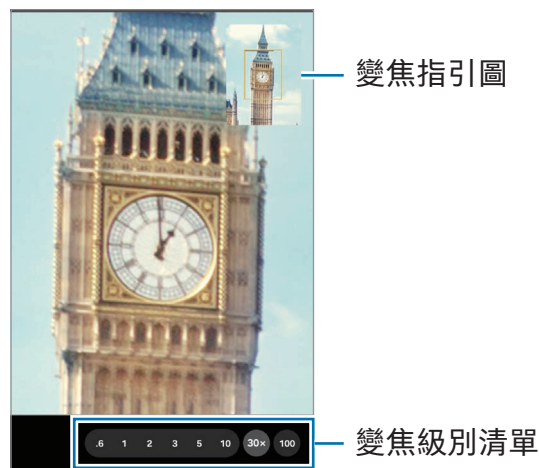

 視乎型號而定，部分功能可能不可用。















鎖定對焦 (AF) 和曝光 (AE)



您可以在所選擇的區域鎖定焦點或者曝光以防止相機根據物體或光源的變化自動調整。觸摸並按住要對焦的區域，AF/AE 框架將出現於此區域且曝光設定將被鎖定。即使在拍照後，設定也會保持鎖定。

 視乎拍攝模式而定，此功能可能不可用。

目前拍攝模式選項

在預覽螢幕上，使用以下選項。若要使用更多選項，輕觸快速控制圖示 (⋮)。

- ：開啟或關閉閃光燈。
- 12M：選擇相片的解像度。
- ：開啟或關閉動態相片功能。若您將其開啟，還會從輕觸相機鍵前或前後幾秒拍攝短片。
- ：套用濾鏡效果。
- ：開啟或關閉極致穩定功能。
- ：在人像模式中，調整光線強度。視乎所選背景效果而定，此選項可能不可用。
- ：選擇延時拍攝影片的畫面播放速率。
-  /  / FHD：選擇影片的解像度。
- ：開啟或關閉 HDR 功能。若您開啟，您可以錄製 10 位元 HDR 影片，捕捉更廣泛的顏色和對比度。
- ：選擇測光方式。此選項用於確定如何計算光值。中央重點測光 () 使用拍攝場景中央部分的光線來計算拍攝場景的光照。矩陣測光 () 取整個場景的平均值。點測光 () 使用集中於拍攝場景中央區域的光線來計算拍攝場景的曝光。
- ：在專業影片模式中，選擇您想要以更高音量錄製哪個方向的声音。您也可以將 USB 或藍牙話筒連接到裝置以開始使用。

- ：在專業或專業影片模式中，變更曝光監測器的選項。選擇一個選項以在預覽螢幕上以圖案或顏色顯示曝光過度和曝光不足的水平。
- ：開啟或關閉 Log 影片功能。若您開啟，您可以錄製具有更寬動態範圍的影片，以便更靈活地編輯。
- ：在美食模式中，向框內的拍攝對象對焦並模糊框外的圖像。

 視乎型號或拍攝模式而定，可用選項可能有別。

相片模式

視乎環境而定，相機會自動調整拍攝選項。

在拍攝模式清單上，輕觸**相片**並輕觸拍照圖示 (○) 以拍攝相片。

變更解像度

您中以拍攝高解像度相片。

在拍攝選項中，輕觸 12M 以變更至您需要的解像度，然後拍攝相片。

 解像度可能因型號而異。

拍攝建議

相機將透過識別您的拍攝對象的位置與角度來建議理想的相片構圖。

在預覽螢幕上，輕觸快速控制圖示 (⋮) → 設定圖示 (⚙️)，然後輕觸**拍攝建議**開關以開啟。

- 1 在拍攝模式清單上，輕觸**相片**。
預覽螢幕上將出現引導線。
- 2 將引導線對準拍攝對象。
相機將識別構圖且推薦的構圖將顯示在預覽螢幕上。

- 3 移動裝置使引導線符合推薦的構圖。
達到理想構圖時，引導線將變成黃色。
- 4 輕觸拍照圖示 (○) 以拍照。

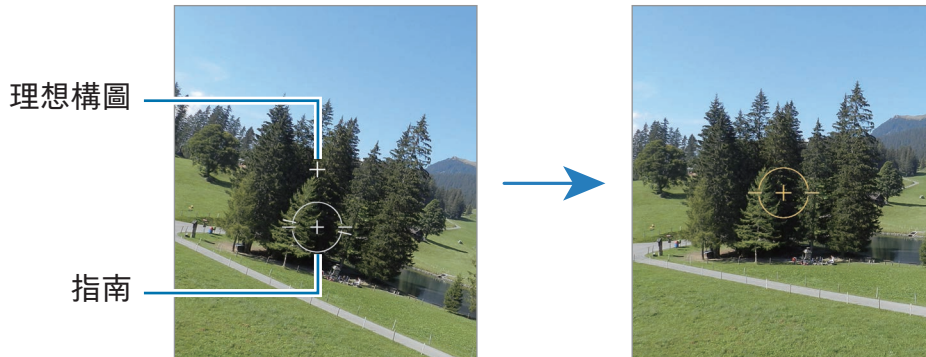

拍攝自拍照

您可以透過前置相機拍攝自拍照。

- 1 在預覽螢幕上，向上或向下滑動，或者輕觸切換至前置相機圖示 (📷) 以切換至前置相機進行自拍。
- 2 面向前置相機鏡頭。
若要在拍攝風景或人物的廣角鏡頭中進行自拍，輕觸切換至廣角圖示 (👤)。
- 3 輕觸拍照圖示 (○) 以拍照。

拍攝清晰的特寫相片 (Galaxy S26 Ultra)

拍攝清晰的拍攝對象特寫相片。

- 1 在預覽螢幕上，輕觸 1x。
 - 2 將相機靠近拍攝對象。
 - 3 在出現焦點增強器開啟圖示 (🌸) 時，輕觸拍照圖示 (○) 以拍照。
- 📌 若此功能未開啟，輕觸焦點增強器關閉圖示 (🚫) 以開啟。

掃描文件或文字

您可以掃描文件或文字。

1 在拍攝模式清單上，輕觸相片。

2 將相機朝向物體並輕觸掃描。

掃描僅會在偵測到文件或文字時顯示。

- 若要變更掃描區域，輕觸調整圖示 (📏)。
- 若要變更濾鏡效果，輕觸濾鏡圖示 (🌈)。
- 若要使用移除圖示，輕觸移除圖示 (🗑️)。

3 輕觸儲存。

影片模式

視乎環境而定，相機會自動調整拍攝選項。

1 在拍攝模式清單上，輕觸影片並輕觸開始錄製圖示 (📹) 以錄製影片。

- 若要在錄製時在前置與後置相機之間切換，在預覽螢幕上向上或向下滑動或輕觸切換至前置相機圖示 (📷)。
- 若要在錄製時從影片擷取圖像，輕觸擷取圖示 (📷)。
- 要在錄製影片時以更高的音量錄製來自特定方向的声音，請將相機指向該方向並調節縮放。若此功能未開啟，在預覽螢幕上，輕觸快速控制圖示 (⚙️) → 設定圖示 (⚙️) → 音訊選項，然後輕觸焦點收音開關以開啟。

2 輕觸停止錄製圖示 (⏹️) 以停止錄製影片。

 光學變焦可能無法在弱光環境中運作。

變更解像度

您可以使用最高解像度 8K 錄製高解像度影片。

在拍攝選項中，輕觸 FHD 30 fps 圖示 (FHD 30) 以變更至您需要的解像度，然後錄製影片。

完成錄製影片時，在媒體瀏覽器應用程式中播放影片。在您喜歡的畫面上輕觸圖示 (📷)，該畫面將另存為相片。

穩定影片 (超穩定動態攝影)

若錄製影片時晃動較多，使用極致穩定功能可提升影片的穩定性。

在拍攝模式清單上輕觸影片，輕觸超級穩定圖示 (🚫) → 超級穩定圖示 (🚫) 或超穩定動態攝影與水平鎖定圖示 (🔒)，然後錄製影片。

使用自動取景功能

(透過追蹤人物來變更拍攝角度與變焦)

您可以將裝置設定為在錄製影片時，透過識別與追蹤人物以變更拍攝角度和自動縮放。

在拍攝模式清單上，輕觸影片，輕觸快速控制圖示 (⦿) → 自動取景圖示 (👤) 以開啟，然後錄製影片。

若要追蹤與調整拍攝角度並放大選定之人，輕觸此人周圍顯示的邊框。若要關閉追蹤，請重新輕觸邊框。

使用雙相機錄製功能

同時使用兩個相機錄製影片。您可以分別儲存各個相機的影片並進行編輯。您還可以透過各種方式播放影片，例如分屏檢視或畫中畫檢視。

在拍攝模式清單上，輕觸影片 → 快速控制圖示 (⦿) → 雙相機錄製圖示 (📷)。然後輕觸畫中畫檢視圖示 (📷) 或分屏檢視圖示 (📷) 並錄製影片。

當您選擇畫中畫檢視圖示 (📷) 時，您可以變更畫中畫視窗的大小或位置。

若要分別儲存各個相機的影片，輕觸快速控制圖示 (⦿) → 設定圖示 (⚙️) → 雙相機錄製 → 儲存在單獨的檔案中。

人物模式 / 人物影片模式

透過使用人物模式或人物影片模式，您可以使用相機拍攝相片或影片，使背景模糊並清晰地突出拍攝對象。您也可以拍照之後應用背景效果並進行編輯。

- 1 在拍攝模式清單上，輕觸人像或輕觸更多 → 人像影片。
- 2 輕觸人物圖示 (👤) 並選擇您想要的背景效果，或拖動調整列以變更背景效果的強度。
- 3 預覽螢幕上出現就緒時，輕觸拍照圖示 (📷) 以拍照或輕觸開始錄製圖示 (📹) 以錄像。

- 📝 • 視乎拍攝模式而定，可用選項可能有別。
- 請在光線充足的地方使用此功能。
- 在以下情況下，背景模糊可能無法正常使用：
 - 裝置或拍攝對象移動。
 - 拍攝對象纖細或透明。
 - 拍攝對象擁有與背景類似的顏色。
 - 拍攝對象或背景為素色。

專業模式 / 專業影片模式

透過手動調整各種拍攝選項，例如曝光值和 ISO 值來拍照或錄像。

在拍攝模式清單上，輕觸更多 → 專業或專業影片。選擇選項並自訂設定，然後輕觸拍照圖示 (📷) 以拍攝相片或輕觸開始錄製圖示 (📹) 以錄製影片。

若您希望檢查任何選項的資訊，請選擇一個選項並輕觸關於所選設定圖示 (ℹ️)。若要重設您已設定的選項，輕觸重設圖示 (🔄)。

變更解像度

您可以使用最高解像度 8K 錄製高解像度影片。

在拍攝選項中，輕觸 FHD 30 fps 圖示 ($\frac{\text{FHD}}{30}$) 以變更至您需要的解像度，然後錄製影片。完成錄製影片時，在媒體瀏覽器應用程式中播放影片。在您喜歡的畫面上輕觸圖示 (📷)，該畫面將另存為相片。

分隔對焦區域與曝光區域

您可以分隔對焦區域與曝光區域。

觸摸並按住預覽螢幕。AF/AE 框架將出現於螢幕上。將框架拖動至您想要分隔對焦區域與曝光區域的地方。

食物模式

以更加生動的多彩拍攝美食。

- 1 在拍攝模式清單上，輕觸**更多** → **美食**。
螢幕上將顯示取景框，框外區域將變得模糊。
- 2 如需調整框架的大小，拖動框架的一個角。
輕觸您需要的區域或拖動取景框以移動。
- 3 輕觸快速控制圖示 (⋮) → 色溫圖示 (🌞) 並拖動調整列以調整色溫。
- 4 輕觸拍照圖示 (📷) 以拍照。

全景模式

使用全景模式拍攝一系列相片，然後將其拼接到一起以建立廣角場景。

- 1 在拍攝模式清單上，輕觸**更多** → **全景**。
- 2 輕觸拍照圖示 (○) 並向一個方向緩慢移動裝置。
使圖像保持在相機觀景器的框架內。如果預覽圖像超出構圖指南或您並未移動裝置，裝置將自動停止拍照。
- 3 輕觸完成圖示 (■) 以停止拍照。

 避免拍攝背景難以清楚辨認的相片，例如空無一物的天空或單調的牆壁。

慢動作模式





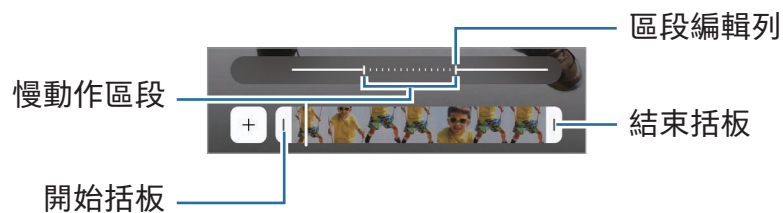



錄製影片以慢動作觀看。可以指定要以慢動作進行播放的影片區段。

- 1 在拍攝模式清單上，輕觸**更多** → **慢動作**並輕觸開始錄製圖示 (●) 以錄製影片。
- 2 完成錄製後，輕觸停止錄製圖示 (■) 以停止。
- 3 在預覽螢幕上，輕觸預覽縮圖。
影片中快速區段將被設為慢動作區段且影片將開始播放。最多將根據影片建立兩個慢動作區段。
若要編輯慢動作區段，請輕觸編輯圖示 (✎) → 速度圖示 (⚙️) 並向左或向右拖動區段編輯列。





延時拍攝模式

錄製場景，如川流不息的人群或車輛，並可以快動作影片形式播放。

- 1 在拍攝模式清單上，輕觸**更多** → **縮時**。
 - 2 輕觸速度圖示 () 並選擇畫面播放速率選項。
 - 如果將畫面播放速率設為 **AUTO**，裝置將根據場景變化速率自動調整畫面播放速率。
 - 若您希望錄製星軌，將畫面播放速率設為夜間快三百倍圖示 () 並輕觸星軌圖示 ()。
 - 3 輕觸開始錄製圖示 () 以開始錄製。
 - 4 輕觸停止錄製圖示 () 以結束錄製。
-  您可以在拍攝選項上輕觸速度圖示 () → 夜間快速十五倍圖示 () 或夜間快四十五倍圖示 ()，以使用夜間延時拍攝功能。此功能非常適合例如從行駛中的汽車上拍攝照片，讓燈光看起來也像在移動。

自訂相機設定

在預覽螢幕上，輕觸快速控制圖示 () → 設定圖示 ()。視乎拍攝模式而定，有些選項可能不可用。

智能功能

- **掃描**：設定裝置從預覽螢幕掃描文件、文字或 QR 碼。
- **拍攝建議**：設定裝置以透過識別拍攝對像的位置與角度來建議相片的理想構圖。
- **相片優化工具**
 - **優先畫質 / 平衡 / 優化速度**：選擇畫質選項。
 - **場景偵測**：設定裝置以根據拍攝對像或場景自動調整色彩設定並應用優化後的效果。
- **自訂濾鏡**：使用媒體瀏覽器中帶有您喜歡的色調的圖像建立自己的濾鏡。

相片



- **相片格式**：選擇您需要的相片儲存方式。
 - **高效率圖片**：以高效圖像格式 (HEIF) 拍照。
 - **專業模式相片格式**：選擇在專業模式中拍攝的相片的檔案格式。JPEG 檔案會壓縮相片且佔用的儲存空間較少。RAW 檔案 (DNG 檔案格式) 將保留所有相片數據以確保最佳的圖像品質，並且將相片另存為未經壓縮的相片，但它們將佔用更多儲存空間。若您選擇 RAW 和 JPEG 格式，每張相片以 DNG 與 JPG 兩種格式儲存。
- **水印**：拍照時加入水印。
- **動態相片**：設為從輕觸相機鍵前或前後幾秒拍攝短片。您還可以設定音訊回饋選項。

影片

- **影片格式**
 - **HEVC (高效率) / H.264 (大部分相容)**：選擇影片格式。
 - **高位元率影片**：增加影片的位元速率。如果您使用此功能，檔案大小可能會超過普通影片。
 - **HDR**：加入 HDR 選項至預覽螢幕。
 - **Log**：加入 Log 影片選項至預覽螢幕。
 - **APV**：加入 APV 選項至預覽螢幕。當您開啟此功能時，您可以使用進階專業影片 (APV) 轉碼器錄製並編輯影院級畫質的影片。
-  • 您可能無法在其他裝置上播放 HEVC 影片或在線上共享。
 - 在部分拍攝模式中，您無法以 HEVC 格式錄製影片。
 - 若要正常播放 HDR 影片，裝置必須支援 HDR。
- **自動 FPS**：設定裝置以透過自動優化畫面播放速率在弱光條件下錄製更加明亮的影片。
- **影片穩定度**：開啟防手震功能以減少或消除在錄製影片時因相機晃動而產生的模糊圖像。

- **雙相機錄製**：變更雙相機錄製的儲存選項。
- **音訊選項**
 - **焦點收音**：錄製影片時，您可以從放大方向錄製更高音量的聲音。
 - **360 錄音**：您可以使用支援 360 音訊錄製功能的藍牙耳機錄製更多加身臨其境的 3D 聲音影片。
 - **音訊播放**：錄製影片時，您可以在不暫停的情況下播放媒體。開啟 360 錄音功能時，媒體將暫停。
- **儲存至外置儲存裝置**：將影片儲存在已連接的外部儲存裝置中。

一般

- **追蹤自動對焦**：設定裝置以追蹤並自動對焦選定拍攝對象。在預覽螢幕上選擇拍攝對象時，即使在拍攝對象正在移動或改變相機的方位時，裝置也會對焦拍攝對象。
 -  在以下條件下，追蹤拍攝對象可能會失敗：
 - 拍攝對象太大或太小。
 - 拍攝對象移動過劇。
 - 拍攝對象背光或在暗處拍攝。
 - 拍攝對象和背景的色彩和圖案相同。
 - 主體帶有水平圖樣，例如百葉窗。
 - 相機晃動過劇。
 - 影片解像度為高。
 - 使用光學變焦放大或縮小時。
- **構圖指南**：顯示觀景器參考線以便在選擇主體時幫助構圖。
- **位置標籤**：將 GPS 位置標籤附加至相片。
 -  在訊號受阻的位置，如建築物之間、在低窪地區或在惡劣的天氣條件下，GPS 訊號強度可能變差。
 - 位置會在您上傳相片到互聯網時出現在相片上。若要避免此問題，關閉位置標籤設定。

- **按預覽儲存自拍**：設定裝置以在使用前置相機拍照時當相片顯示在預覽螢幕上時儲存相片或影片，無需翻轉相片。
- **向上/向下滑動預覽至**：選擇在向上或向下滑動預覽螢幕時要執行的操作。
- **拍攝方法**
 - **按下音量鍵以**：使用音量鍵拍攝相片或錄製影片、放大或縮小或控制音量。
 - **語音指令**：使用語音命令拍攝相片或錄製影片。
 - **懸浮式快門鍵**：加入其他可移動按鈕至螢幕上的任意位置以拍攝相片。
 - **張開手掌**：在前置相機前張開手掌以拍攝自拍或開始錄製影片。
- **要保留的設定**：開啟相機時，請保留最後使用的設定，例如拍攝模式。
- **震動回饋**：將裝置設定為在特定情況下震動，例如當您輕觸相機鍵時。
- **Camera Assistant**：下載 Camera Assistant 應用程式並設定其他相機設定。

私隱

- **權限**：存取使用相機應用程式所需的權限。
- **重設設定**：重設相機設定。
- **關於相機**：檢查相機應用程式版本與法律資訊。
- **聯絡我們**：提問或檢查常見問題。

 視乎型號而定，部分功能可能不可用。

媒體瀏覽器

簡介

存取儲存於流動裝置上的圖像與影片。您也可以透過相簿管理圖像與影片或者建立故事。

使用媒體瀏覽器

開啟媒體瀏覽器應用程式。



檢視圖像

開啟媒體瀏覽器應用程式並選擇圖像。向左或向右滑動螢幕來檢視其他檔案。

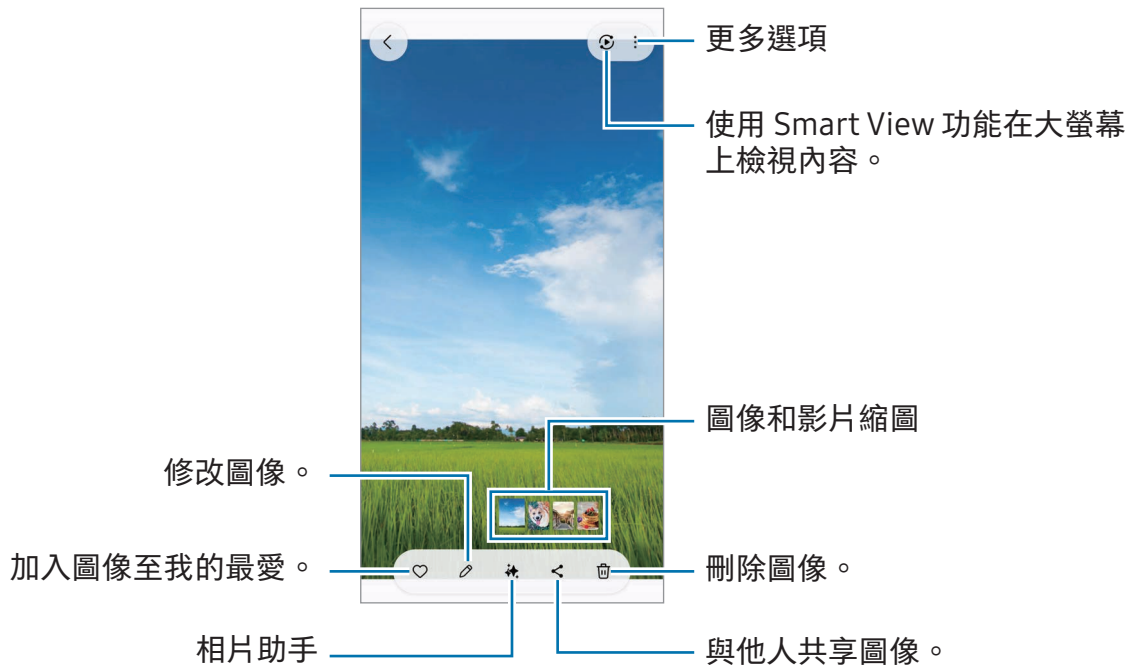

重製圖像

您可以改善沉悶、模糊與低解像度的圖像。

- 1 開啟媒體瀏覽器應用程式並選擇圖像。
- 2 在螢幕上向上滑動並輕觸數位修復。
您可以檢查前後對比。
- 3 輕觸儲存圖示 (↓) 以儲存重製後的圖像。

從圖像中提取物體

將物體從背景中分離出來並進行提取。您可以複製提取的圖像，或將其另存為貼紙或圖像以用於各種用途。

1 開啟**媒體瀏覽器**應用程式並選擇圖像或影片。

2 輕觸並按住您要提取的物體並選擇一個選項。

您選擇使用動態相片功能拍攝的圖像時，**另存為 GIF** 功能將顯示。若您要將提取的圖像另存為 GIF，輕觸**另存為 GIF**。

 對於影片，此功能僅在影片暫停時可用。

裁剪放大圖像

1 開啟**媒體瀏覽器**應用程式並選擇圖像。

2 在您要儲存的區域張開兩指並輕觸快速剪裁圖示 ()。
剪裁的區域將儲存為檔案。

檢視影片

開啟媒體瀏覽器應用程式，選擇要播放的影片。向左或向右滑動螢幕來檢視其他檔案。若要在播放期間使用更多選項，輕觸更多選項圖示 (⋮) → 在影片播放器中開啟。



在播放螢幕的左側向上或向下拖動以調整亮度，或在播放螢幕的右側向上或向下拖動以調整音量。

若要快退或快進，在播放螢幕上向左或向右滑動。

觀看更明亮更清晰的影片

在您播放影片時增加螢幕亮度並使色彩更加鮮艷。開啟設定並輕觸進階功能 → 影片亮度 → 明亮。

- 此功能僅在部分應用程式中可用。
- 使用此功能將增加電池消耗。

相簿

開啟媒體瀏覽器應用程式，輕觸相簿 → 建立圖示 (+)，然後選擇相簿類型。

- 相簿：手動建立新相簿並加入圖像與影片。
- 自動相簿：建立自動收集您所選人物或寵物的相簿。
- 群組：建立一組相關相簿。
- 共享相簿：建立可與其他人共享的相簿。

 視乎所在地區或型號而定，部分功能可能不可用。

收藏

圖像和影片將自動歸入故事、螢幕截圖、人物、地點與文件類別中。

開啟媒體瀏覽器應用程式，輕觸收藏，然後選擇一個合集。若您希望變更螢幕上顯示的類別或變更類別的順序，輕觸編輯收藏。

刪除圖像或影片

開啟媒體瀏覽器應用程式，輕觸並按住要刪除的圖像、影片或相簿，然後輕觸刪除。

使用資源回收筒功能

您刪除的圖像與影片將暫時在資源回收筒中保留。該檔案將在特定期間後刪除。

若要存取資源回收筒中的檔案，開啟媒體瀏覽器應用程式並輕觸功能表 → 垃圾筒。若要還原檔案，輕觸選擇，選擇檔案，然後輕觸還原。

Bixby

Bixby 是可以幫助您更便捷地使用裝置的用戶介面。您可以說出您想對 Bixby 說的話。Bixby 將啟動您請求的功能或顯示您需要的資訊。

如需詳細資料，請瀏覽 www.samsung.com/bixby。

 視乎所在地區而定，Bixby 僅可用於部分語言且可能不可用。

喚醒 Bixby

按住側鍵的同時，說出您想對 Bixby 說的話。若要使用此功能，開啟設定並輕觸進階功能 → 側鍵 → 長按 → Bixby。

或者，說出喚醒詞組，例如「Hi, Bixby」或「Bixby」，然後說出您想說的話。

設定喚醒詞組

1 開啟設定並輕觸進階功能 → Bixby → 語音註冊。

2 在語音喚醒下選擇您需要的喚醒詞組。

 首次運行此應用程式或在執行數據重設後重新啟動時，按照螢幕上的說明完成初始設定。

多重視窗

(同時使用多個應用程式)

在分屏式螢幕視圖中同時執行多個應用程式，或在彈出式螢幕視圖中執行多個應用程式。

 某些應用程式可能不支援此功能。

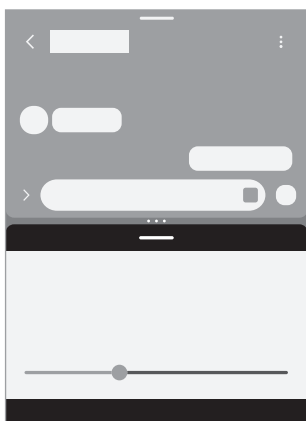

分屏式螢幕視圖

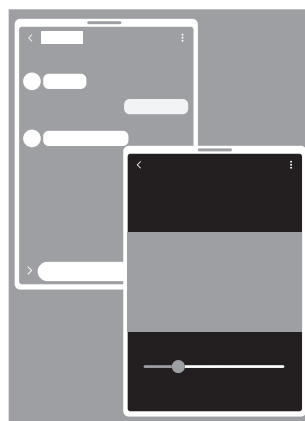

彈出式視窗檢視

啟動多重視窗

- 最近使用鍵

輕觸最近使用鍵 (|||)，輕觸應用程式的圖示，然後輕觸在分屏式螢幕檢視中開啟或在彈出式視窗檢視中開啟。

- 滑動螢幕

開啟設定，輕觸進階功能 → 多重視窗，然後輕觸滑動以顯示分屏式螢幕或滑動以顯示彈出式視窗檢視開關以開啟。

-  • 拖動應用程式視窗之間的圓形 (•••)，以調整視窗的大小。
- 輕觸應用程式視窗之間的圓形 (•••) 並輕觸加入應用程式對圖示 (☆)。在分屏式螢幕視圖中使用應用程式時，將以應用程式組合儲存。
- 拖動多重視窗控點 (—) 至新位置以移動應用程式視窗。
- 輕觸多重視窗控點 (—) 時，將顯示可用功能表。

三星瀏覽器

瀏覽互聯網以搜尋資訊並將您最愛的網頁加入至書籤以方便地存取。

- 1 開啟瀏覽器應用程式。
- 2 輸入網址或關鍵字，然後輕觸前往。

若工具列未出現，在螢幕上稍微向下滑動。

若要在標籤之間快速切換，輕觸標籤圖示 (☐) 或在地址欄位上向左或向右滑動。



使用保密模式

如果為保密模式設定密碼，可以防止其他人存取您的搜尋歷史記錄、瀏覽歷史記錄、書籤和儲存的頁面。

- 1 輕觸標籤圖示 (☐) → 開啟保密模式圖示 (👁️)。
- 2 輕觸鎖定保密模式開關以開啟，輕觸開始，然後為保密模式設定密碼。
在保密模式下，裝置上的工具列之顏色將發生變化。若要關閉保密模式，輕觸標籤圖示 (☐) → 標籤圖示 (☐)。

Samsung Wallet

簡介

使用 Samsung Wallet 中各種便捷的功能。您可以付款、透過您的生物特徵數據驗證身份、查看門票或登機證等。

您可以在 www.samsung.com/samsung-wallet 瞭解關於支持此功能的卡片之資訊等其他資訊。

開啟 Wallet 應用程式並選擇您需要的功能。

-  • 視乎所在地區而定，此應用程式可能不可用。
- 視乎所在地區而定，部分功能可能不可用。

設定 Samsung Wallet

首次運行此應用程式或在執行數據重設後重新啟動時，按照螢幕上的說明完成初始設定。

- 1 開啟 Wallet 應用程式。
- 2 您必須登入三星帳戶閱讀並同意條款及細則。
- 3 註冊指紋並建立 PIN 碼以在付款時使用。
此 PIN 碼在 Samsung Wallet 中有多種用途，如付款和解鎖應用程式。

使用 Samsung Pay

將卡片註冊到 Samsung Pay，即可進行在線和離線付款。

-  • 若要使用 Samsung Pay 付款，裝置可能需要連接 Wi-Fi 或流動網絡，這視乎所在區域而定。
- 視乎所在營運商或型號而定，此功能可能不可用。
- 初始設定程序和卡片註冊可能會因營運商或型號有所不同。

註冊卡片

開啟 Wallet 應用程式並按照螢幕上的指示完成卡片註冊。

付款

- 1 向上拖動螢幕底部的卡片圖像。或者，開啟 Wallet 應用程式。然後，在卡片清單上，滑動至左側或右側，然後選擇要使用的卡片。
 - 2 掃描您的指紋或輸入設定的付款 PIN 碼。
 - 3 將裝置的背面觸碰讀卡機。
讀卡機識別卡片資訊後，將進行付款。
-  付款可能因網絡連接問題無法進行。
 - 付款的驗證方法可能因讀卡器而不同。

取消付款

瀏覽執行付款的位置可取消付款。

在卡片清單上，滑動至左側或右側，然後選擇所使用的卡片。按照螢幕上的說明完成取消付款。

使用 Samsung Pass

註冊您的生物特徵數據至 Samsung Pass 並在使用需要登入或個人資訊的服務時驗證您的身份。請參閱 [Samsung Pass](#) 瞭解更多資訊。

使用門票

加入登機證與電影、體育賽事等活動的門票，可在一個地方存取與使用。

使用數位鑰匙

註冊車輛的數位鑰匙至您的手機，以便解鎖或鎖定車門與啟動車輛。

透過安裝車輛的數位鑰匙應用程式或使用車輛製造商發送的電子郵件或文字訊息等指導訊息來開始註冊數位鑰匙。然後，按照車輛導覽螢幕與手機 Samsung Wallet 螢幕上的指示完成註冊。



- 視乎所在地區或型號而定，此功能可能不可用。
- 若要使用此功能，車輛必須支援數位鑰匙功能。請諮詢車輛製造商以取得數位鑰匙支援。
- 註冊的數位鑰匙僅會儲存於您的手機，若更換手機，必須重新註冊數位鑰匙。
- 視乎車輛而定，部分功能可能不可用。如需更多資訊，請諮詢車輛製造商。

透過 NFC 功能使用數位鑰匙

觸摸含有已註冊至車門的數位鑰匙的手機的 NFC 天線區域。車門將或解鎖或鎖定。

將手機放在車輛的無線充電板上且數位鑰匙已驗證之後，您可以使用開始鍵啟動車輛。若數位鑰匙無法驗證，請嘗試稍微改變手機的位置或方向。



- 若要使用此功能，手機與車輛必須支援 NFC 功能。
- 若要在手機上開啟 NFC 功能，開啟設定，輕觸連接 → NFC 與感應式付款，然後輕觸開關以開啟。
- 若要找到無線充電板的位置，以及您的哪個車門支援 NFC，請參閱車輛的用戶指南。

透過超寬頻 (UWB) 功能使用數位鑰匙 (Galaxy S26 Ultra、Galaxy S26+)

您攜帶手機靠近車輛時，車門將解鎖，您離開時車門將鎖定。

您進入車輛時，在驗證數位鑰匙後，可以使用開始鍵啟動車輛。



- 若要使用此功能，手機與車輛必須均支援藍牙與 UWB 功能。開啟設定，輕觸連接，然後輕觸藍牙開關與超寬頻 (UWB) 開關以開啟。
- 若車輛同時支援 NFC 與 UWB 功能，您可以選擇需要的方式。請參閱裝置的用戶指南，瞭解更多資訊。
- 根據地區而異，UWB 功能可能不可用。
- 車門解鎖與鎖定方式可能因車輛而異。如需更多資訊，請諮詢車輛製造商。
- 使用此功能將增加電池消耗。

刪除數位鑰匙

您可以刪除您的手機中已註冊的數位鑰匙。

開啟 Wallet 應用程式，輕觸已註冊的數位鑰匙，然後輕觸更多選項圖示 (⋮) → 刪除。

Samsung Health

Samsung Health 可幫助您管理您的健康與健身。設定健身目標、檢查進度、並追蹤您的整體健康與健身情況。您也可以與其他 Samsung Health 用戶對比您的步驟記錄與您的朋友比賽並檢查健康提示。

開啟 Health 應用程式。如需詳細資料，請瀏覽 www.samsung.com/samsung-health。

Samsung Notes

簡介

透過從鍵盤輸入文字或者透過在螢幕上手寫或繪製來建立筆記。您也可以插入圖像或錄音至筆記。

 視乎型號而定，部分功能可能不可用。

建立筆記

1 開啟 Notes 應用程式，輕觸建立圖示 ()，然後建立筆記。

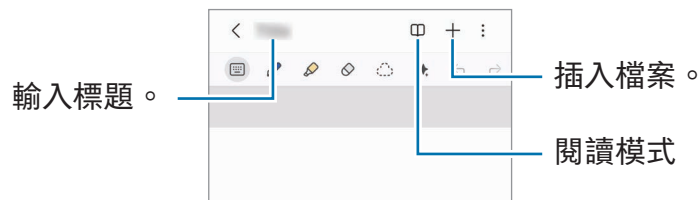

2 完成撰寫筆記時，輕觸返回鍵 (<) 以儲存。

如果要以其他文件格式儲存筆記，請輕觸更多選項圖示 (⋮) → 另存為。

刪除筆記

觸摸並按住要刪除的筆記，然後輕觸刪除。

同步筆記

您可以在您已登入至相同三星帳戶的所有裝置上檢查並編輯筆記。

開啟 Notes 應用程式，輕觸導覽抽屜圖示 (☰) → 設定圖示 (⚙️)，然後輕觸與三星雲端同步開關以開啟。

使用手寫撰寫筆記

在筆記撰寫器螢幕上，使用您自己的筆跡繪製或書寫。

如果您透過在螢幕上張開兩指來放大螢幕，您可以用更大的字號輸入您的手寫內容。

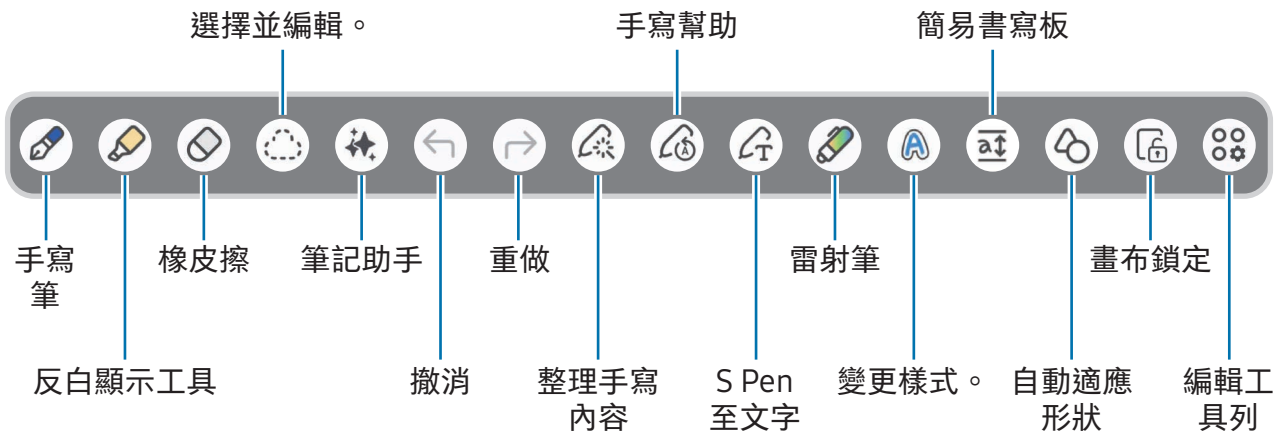

 若手指輸入無法在支援 S Pen 的型號上運作，輕觸更多選項圖示 (⋮) → 開啟手指繪畫。

使用橡皮擦

當您想要從筆記中清除手寫時，輕觸橡皮擦模式圖示 (◊) 並選擇要清除的區域。或者，在按住 S Pen 按鍵時選擇區域。



若要變更橡皮擦類型，再輕觸橡皮擦模式圖示 (◊) 一次。

- 筆畫橡皮擦：清除您選擇的線條。
- 區域橡皮擦：僅清除您選擇的區域。可以通過拖動大小調整列來調整橡皮擦的大小。

 就算橡皮擦再小，仍然可能無法精確擦除預期部分。

編輯手寫筆記

使用各種編輯選項編輯手寫筆記，如剪下、移動或調整大小。

- 1 筆記上有手寫時，輕觸選擇模式圖示 ()。
 - 若要變更選擇的形狀，再一次輕觸選擇模式圖示 ()。
- 2 輕觸或繞著輸入方塊畫線以選擇。
 - 若要將輸入方塊移動至其他位置，選擇輸入方塊，然後將其拖動至新位置。
 - 若要更改選擇的大小，輕觸輸入並拖動所出現的框架角落。
- 3 使用可用選項編輯輸入。

對齊手寫內容或轉換為文字

若要水平擺正手寫與繪製的內容，輕觸整理手寫內容圖示 () → 對齊手寫內容。

若要將手寫內容替換為轉換後的文字，輕觸整理手寫內容圖示 () → 轉換為文字。預覽螢幕出現時，輕觸加入至並選擇您需要的選項。

若您要立即將手寫內容替換為文字，輕觸 S Pen 至文字圖示 ()，然後使用 S Pen 在螢幕上編寫。

變更樣式

您可以變更手寫與繪製的樣式。

在螢幕上書寫或繪圖後，輕觸變更樣式圖示 () 兩次，然後選擇所需的顏色或線條粗細。然後，輕觸您要變更樣式的地方。

使用簡易書寫板

在筆記撰寫器螢幕上，輕觸簡易書寫板圖示 ()。輸入欄位將放大並顯示為簡易書寫板。

自動適應形狀

輕觸自動適應形狀圖示 () 並繪製形狀。形狀將被固定。

錄製語音筆記

在建立備忘錄時錄製語音，內容將與錄音同步。

在筆記撰寫器螢幕上，輕觸插入圖示(+) → 錄音並建立筆記。

從清單中選擇筆記，輕觸開啟錄音機圖示(⏮) → 播放圖示(▶)以播放錄音。然後，您在錄製時建立的內容將與錄製內容一起顯示在螢幕上。

將筆記釘選至主螢幕

將筆記釘選至主螢幕以檢查或開啟並編輯。

- 1 開啟 Notes 應用程式。
- 2 選擇筆記並輕觸更多選項圖示(⋮) → 加入至 → 主螢幕 → 加入。
筆記將加入至主螢幕。

剪貼內容

您可以加入網頁連結或圖像等內容至筆記。

- 1 如果您在使用三星瀏覽器或媒體瀏覽器應用程式時遇到想要剪貼的內容，請在分屏式螢幕檢視或彈出式視窗檢視中開啟 Notes 應用程式。如需瞭解更多關於分屏式螢幕檢視或彈出式視窗檢視的資訊，請參閱[多重視窗](#)。

或者，按住 S Pen 按鍵的同時輕觸兩下螢幕，或者開啟懸浮指令面板並輕觸建立筆記。

您可以使用的選項將出現在筆記撰寫器螢幕的底部。

- 2 選擇您需要的選項。

Samsung Members

Samsung Members 為客戶提供支援服務，例如裝置問題診斷，並讓用戶提交問題與錯誤報告。您也可以檢查最新的新聞與提示。Samsung Members 可以幫助您解決您可能在使用裝置時遇到的任何問題。

開啟 Members 應用程式。

若您在使用其他三星應用程式時遇到疑問，請存取該應用程式的設定功能表並選擇「聯絡我們」選項。

- **發現**：您可以從三星取得官方資訊，例如 Galaxy 產品推出情況與新聞通訊。
- **支援**：您可以使用客戶支援服務，例如意見回饋或手機診斷，這可以幫助您檢查您的裝置是否正常運作。

 可用的功能可能因裝置的軟件版本、應用程式版本或型號而異。

Samsung Kids

您可以限制兒童對特定應用程式的存取權限，設定他們的使用時間並配置設定，以便在兒童使用裝置時為兒童提供有趣又安全的環境。

開啟設定並輕觸應用程式 → Samsung Kids → 開啟。首次啟動 Samsung Kids 或執行數據重設之後，按照螢幕上的指示完成設定。

在 Samsung Kids 螢幕上，選擇您想要使用的應用程式。

 您的預設螢幕鎖定方式或您已建立的 PIN 碼將在開啟家長監護功能或關閉 Samsung Kids 時用到。

使用家長監護功能

您可以配置 Samsung Kids 的設定並檢查使用歷程記錄。

在 Samsung Kids 螢幕，輕觸更多選項圖示 (⋮) → 家長監護並輸入您的解鎖代碼。

關閉 Samsung Kids

若要關閉 Samsung Kids，輕觸返回鍵 (<) 或輕觸更多選項圖示 (⋮) → 關閉 Samsung Kids，然後輸入您的解鎖代碼。

Samsung Global Goals

全球目標由聯合國大會於 2015 年設立，其中所含的目標旨在創造可永續發展的社會。這些目標有能力消除貧困、對抗不平等與阻止氣候變化。

透過 Samsung Global Goals 瞭解關於全球目標的更多資訊並加入運動，共創更加美好的未來。

Samsung Find

甚至您的裝置沒有連接至網絡，您可以找到它的位置。您還可以與您預設的其他人共享您的位置。

開啟 Find 應用程式。

Samsung Shop

Samsung Shop 是三星提供的流動購物服務。提供關於三星及其合作夥伴的產品與服務的優惠或資訊。

開啟 Samsung Shop 應用程式。

 視乎所在營運商或型號而定，此應用程式可能不可用。

Samsung News

從各種來源取得頭條新聞與最新消息。您可以選擇並關注您感興趣的各種話題與來源。請使用以下方法之一啟動 Samsung News。

- 開啟新聞應用程式。
- 在主螢幕上向右滑動。若 Samsung News 螢幕未顯示，開啟設定並輕觸主螢幕 → 加入媒體頁面至主螢幕 → Samsung News。或者，輕觸並按住主螢幕上的空白區域，向右滑動，然後輕觸 Samsung News。
- 輕觸主螢幕上的 News widget。若主螢幕上沒有 widget，在 Samsung News 螢幕上，輕觸更多選項圖示 (⋮) → 設定 → 加入 widget 至主螢幕 → 加入。或者，輕觸並按住主螢幕上的空白區域，輕觸 Widgets → 新聞，選擇一個 widget，然後輕觸加入。

 可用的功能可能因裝置的軟件版本、應用程式版本或型號而異。

Galaxy Store

您可以購買或下載各種應用程式、遊戲、主題或付費服務。

開啟 Store 應用程式。

 可用的功能可能因裝置的軟件版本、應用程式版本或型號而異。

購買或下載內容

按類別瀏覽內容或輕觸搜尋圖示 (Q) 以搜尋關鍵字。然後購買或下載您想要的內容。

管理您的應用程式與內容

在 Galaxy Store 螢幕上，輕觸功能表 → 我的應用程式。您可以檢查您已購買或下載的內容，還可以重新安裝已經從您的裝置上刪除的內容。

若要檢查應用程式的可用更新，輕觸功能表 → 更新。若您想要更新，輕觸您想要的應用程式旁邊的更新圖示 (↻)，或者輕觸更新所有以一次全部更新。

 預設情況下，自動應用程式更新被設定為僅在連接至 Wi-Fi 網絡時執行。若要更改自動更新設定，輕觸功能表 → 設定圖示 (⚙) → 自動更新應用程式並選擇選項。

加入付款方式或檢查您的購買歷程記錄

在 Galaxy Store 螢幕上，輕觸功能表 → 付款方式並加入信用卡等付款方式。您可以使用已註冊的付款方式購買 Galaxy Store 中的付費內容。

若您希望檢查您的購買歷程記錄，輕觸功能表 → 收據。

Galaxy Wearable

您可以使用 Galaxy Wearable 應用程式管理您的可穿戴裝置。將手機連接至可穿戴裝置時，可以自訂可穿戴裝置的設定和應用程式。

開啟 Wearable 應用程式。

輕觸開始以連接您的手機至可穿戴裝置。按照螢幕上的說明完成設定。若要了解更多關於如何使用裝置連接和使用可穿戴裝置的資訊，請參閱可穿戴裝置用戶指南。

PENUP (Galaxy S26 Ultra)

PENUP 是一種社交網絡服務，可共享使用 S Pen 繪製的畫作。發佈您的畫作、檢查其他人的畫作並取得實用的畫作提示。

開啟 PENUP 應用程式。

日曆

透過在規劃工具中輸入即將發生的事件來管理排程。

開啟日曆應用程式並輕觸加入活動圖示 (+) 或輕觸兩下日期。如果日期中已有儲存的事件或工作，輕觸該日期，然後輕觸加入活動圖示 (+)。

將事件與您的帳戶同步

- 1 開啟設定，輕觸帳戶與備份 → 管理帳戶，然後選擇要同步的帳戶。
- 2 輕觸同步帳戶並輕觸日曆開關以開啟。

若要加入帳戶以與之同步，開啟日曆應用程式並輕觸導覽抽屜圖示 (☰) → 管理日曆 → 更多選項圖示 (⋮) → 加入帳戶。然後，選擇要同步的帳戶並登入。

提醒

註冊待辦事項為提醒，並根據您設定的條件接收通知。

開啟設定並輕觸應用程式 → 提醒 → 開啟。Reminder 螢幕將顯示且 Reminder 應用程式圖示 (☑) 將加入至應用程式螢幕。

-  • 若要接收更多準確的通知，請連接至 Wi-Fi 或流動網絡。
- 若要使用位置提醒，必須開啟 GPS 功能。視乎型號而定，位置提醒可能不可用。

使用 Reminder

開啟提醒應用程式。

- 若要建立提醒，輕觸加入提醒。
- 若要完成提醒，輕觸勾選框圖示 (○) 或選擇提醒並輕觸完成。
- 若要還原提醒，輕觸已完成，選擇要還原的提醒，然後輕觸還原。
- 若要刪除提醒，選擇提醒並輕觸刪除。

錄音機

錄製或播放錄音。

- 1 開啟錄音機應用程式。
- 2 輕觸錄音圖示 (🎙️) 開始錄音。對著話筒說話。
 - 輕觸暫停圖示 (⏸️) 以暫停錄音。
 - 製作錄音時，輕觸加入書籤圖示 (📌) 以插入書籤。
- 3 輕觸停止圖示 (■) 以結束錄音。
- 4 輸入檔案名稱並輕觸儲存。

更改錄音模式

輕觸導覽抽屜圖示 (☰) → 設定圖示 (⚙️) → 錄音模式並選擇模式。

- 標準：這是標準錄音模式。
- 採訪：裝置將以高音量從裝置的頂部與底部錄音，同時減少來自側面的音量。

播放選擇的錄音

在回顧訪問錄音時，可以將錄音中特定聲音來源轉為靜音或取消靜音。

- 1 選擇以訪問模式錄製的錄音。
- 2 若要將特定聲音來源轉為靜音，輕觸與該聲音方向相應的開啟，此時該方向的声音即會轉為靜音。
其將變更為關閉且聲音將轉為靜音。

我的檔案

(查看並管理檔案)

存取與管理裝置中儲存的各個檔案。

開啟我的檔案應用程式。

若要查看無用數據並釋放裝置的儲存空間，輕觸管理儲存空間。

若要搜尋檔案或資料夾，輕觸搜尋。

時鐘



設定鬧鐘、檢查世界各地許多城市的目前時間、為事件計時或設定指定持續時間。

開啟時鐘應用程式。

計算機

執行基礎運算或科學計算。

開啟計算機應用程式。

- ：檢查計算歷程記錄。若要清除歷史記錄，輕觸清除歷程記錄。若要關閉計算歷程記錄面板，輕觸鍵台圖示 (⌘)。
- ：使用單位換算工具。您可以轉換各種數值轉換為其他單位，例如面積、長度或溫度。
- ：顯示科學計算器。

天氣

您可以檢查目前所在位置或您設定的具體位置的天氣資訊。

-  • 若要取得目前所在位置的天氣資訊，必須開啟 GPS 功能並允許天氣應用程式蒐集並使用您目前的位置。
- 若要取得準確的天氣資訊，必須允許天氣應用程式存取您的位置。
- 可用的功能可能因裝置的軟件版本、應用程式版本或型號而異。

啟動天氣

請使用以下方法之一啟動天氣。

- 輕觸主螢幕上的天氣 widget。若螢幕上沒有該 widget，輕觸並按住主螢幕上的空白區域，輕觸 Widgets → 天氣，選擇一個 widget，然後輕觸加入。
- 開啟天氣應用程式。若螢幕上沒有該應用程式圖示，在應用程式螢幕上輕觸搜尋，搜尋天氣，然後啟動應用程式。若您希望加入該應用程式圖示至應用程式螢幕，在天氣螢幕上，輕觸天氣功能表和城市清單圖示 (☰) → 更多選項圖示 (⋮) → 設定並輕觸在應用程式螢幕上顯示 天氣開關以開啟。

使用主要功能

- 若要加入您希望的位置以檢查天氣，在天氣螢幕上，輕觸搜尋圖示 (Q)。
- 若要設定主要位置以在 widget 上顯示，輕觸並按住 widget，然後輕觸設定。然後輕觸變更，選擇位置，然後輕觸儲存。
- 若要根據您的睡眠模式、活動等取得自訂天氣預報，在天氣螢幕上，輕觸天氣功能表和城市清單圖示 (☰) → 更多選項圖示 (⋮) → 設定並輕觸自訂服務開關以開啟。

遊戲中心

遊戲中心會將您已下載的遊戲彙集於一處。您可以瀏覽不同類型的熱門遊戲並檢查最新趨勢。您還可以透過即時遊戲在裝置上不安裝遊戲的情況下玩遊戲。

開啟**遊戲中心**應用程式。

 可用的功能可能因裝置的軟件版本、應用程式版本或型號而異。

玩已下載的遊戲

從 Play 商店和 Galaxy Store 下載的遊戲將自動顯示在遊戲中心螢幕中。您還可以輕觸附有下載圖示 (↓) 的遊戲，以從遊戲中心下載遊戲。

在遊戲中心螢幕上，選擇您想要的遊戲。

若您的遊戲未列出，輕觸**我的遊戲** → 更多選項圖示 (⋮) → **加入遊戲**。

若要在玩遊戲時為您經常使用的內容加入書籤，例如圖像或應用程式，在遊戲中心螢幕上，輕觸更多選項圖示 (⋮) → **書籤** → 加入書籤圖示 (+)。

玩即時遊戲

在遊戲中心螢幕上，選擇附有即時遊戲圖示 (⚡) 的遊戲。

檢查事件

在遊戲中心螢幕上，輕觸事件圖示 (🎁)。您可以檢查各種遊戲相關事件的通知與 Galaxy Store 用戶獨家優惠。

Game Booster



(配置您的遊戲環境)

使用遊戲加速器，您可以在更好的環境中玩遊戲。您可以在玩遊戲時使用遊戲加速器。若要在玩遊戲時開啟遊戲加速器面板，輕觸螢幕底部的遊戲加速器圖示 (⊕)。若圖示被隱藏，從螢幕底部向上拖動即可顯示。

使用遊戲加速器選項

開啟遊戲加速器面板並使用以下選項。您還可以在遊戲加速器面板頂部檢查裝置的系統狀態。

- **效能**：注重為您在遊戲期間提供高效能。若您使用此模式，您的裝置可能會因電池消耗增加而發熱。
- **平衡**：平衡效能與電池使用時間。
- **省電模式**：在玩遊戲時節省電池電量。
- **遊戲模式**：開啟或關閉您設定的遊戲模式。
- **系統監視器**：在螢幕上顯示系統監視器。
- **懸浮式功能表**：在螢幕上顯示帶有常用選項捷徑的懸浮式功能表。懸浮式功能表將在您關閉遊戲加速器面板時顯示。若要編輯功能表上的捷徑，輕觸並按住懸浮式功能表。
- **觸控加速器**：提高螢幕的觸控靈敏度，以在玩遊戲時更好地識別觸控。
- **觸控保護**：玩遊戲時鎖定螢幕。若要解鎖螢幕，向任意方向拖動鎖定圖示。
- **螢幕截圖**：取得螢幕截圖。
- **錄製**：錄製您的遊戲過程。若要停止錄製，輕觸停止圖示 (■)。
- **封鎖導覽按鍵**：隱藏導覽列上的按鈕。若要顯示按鈕，輕觸導覽列上的導覽按鈕鎖定圖示 (🔒)。

- 封鎖側屏幕面板：玩遊戲時隱藏側屏幕面板控點。
 - 封鎖自動亮度：玩遊戲時停用自動螢幕亮度調整。
 - 封鎖 Bixby：玩遊戲時關閉 Bixby。
 - ：編輯要在彈出式視窗中播放的選項與應用程式清單。
 - ：為遊戲加速器配置設定。
-  • 可用的選項可能因遊戲而異。
- 若溫度升至特定水平以上，為控制裝置的溫度，遊戲效能將受到限制。
 - 電池電源效率可能因遊戲而有所不同。

玩遊戲時在彈出式視窗中開啟應用程式

您可以在玩遊戲時在彈出式視窗中開啟應用程式。

開啟遊戲加速器面板並從應用程式清單中選擇一個應用程式。

SmartThings

控制與管理智能電器及物聯網 (IoT) 產品。

開啟 SmartThings 應用程式。如需更多資訊，輕觸功能表 → 如何使用。



- **首頁：**加入與管理常用裝置、日常行程或服務。
- **裝置：**加入或管理裝置。
- **生活：**使用各種服務，例如檢查裝置狀態或能源使用情況，以及透過使用 AI 能源模式節能。
- **日常行程：**加入或管理日常行程。
- **功能表：**檢查實用資訊、支援的裝置、特定功能的用法等。



- 視乎所在地區而定，可以連接的裝置可能有所不同。可用的功能可能會因連接的裝置而異。
- 已連接裝置的自身問題或缺陷不在三星的保固範圍內。當已連接的裝置發生問題或缺陷時，聯絡裝置的製造商。

分享內容

使用多個共享選項共享內容。以下操作為共享圖像的範例。

- 1 開啟媒體瀏覽器應用程式並選擇圖像。
 - 2 輕觸分享圖示 (◀) 並選擇您想要的分享方式。
-  透過流動網絡共享檔案可能會產生額外費用。

快速共享

與附近的裝置或聯絡人中的人員共享內容。

- 1 開啟媒體瀏覽器應用程式並選擇圖像。
- 2 在另一個裝置上，開啟設定並輕觸已連接的裝置 → 快速共享 → 誰可以與您共享 → 您的裝置、聯絡人或所有人 → 完成。
- 3 輕觸分享圖示 (◀) → 快速共享並選擇要向其傳輸圖像的裝置。
 - 若要使用 QR 碼分享連結，輕觸 QR 碼或連結並掃描 QR 碼。
 - 若要與聯絡人共享，輕觸共享給聯絡人。
- 4 在另一個裝置上接受檔案傳輸請求。

設定誰可以發現您的手機

設定允許誰發現您的手機並發送內容。

- 1 開啟設定並輕觸已連接的裝置 → 快速共享 → 誰可以與您共享。
- 2 選擇選項。
 - 沒有人：不允許其他人發現您的手機。
 - 您的裝置：已登入至相同三星帳戶或 Google 帳戶的其他裝置可以發現您的手機。
 - 聯絡人：與聯絡人中儲存的聯絡人共享。
 - 所有人：允許任何附近裝置與您的手機共享。

音樂共享

您可以使用音樂分享功能與其他人分享已連接至您手機的藍牙揚聲器。您還可以在您的 Galaxy Buds 和另一個人的 Galaxy Buds 上聆聽相同的音樂。

此功能僅可在支援音樂共享功能的裝置上使用。

分享藍牙揚聲器

在您的手機上，開啟設定，輕觸已連接的裝置 → 音樂共享，然後輕觸開關以開啟。按照螢幕上的說明共享您的藍牙揚聲器。

與 Galaxy Buds 一起聽音樂

您可以透過您的 Buds 和朋友的 Buds 一起在手機上聽音樂。

此功能僅在 Galaxy Buds 系列上受到支援。

- 1 確保已連接每個手機和一對 Buds。
請參閱[與其他藍牙裝置配對](#)瞭解如何連接。
- 2 在您朋友的手機上，開啟設定，輕觸已連接的裝置，然後輕觸音樂共享開關以開啟。您可以透過輕觸音樂共享使用其他功能，例如設定誰可以與您共享裝置。
- 3 在您的手機上，開啟快速設定面板並輕觸媒體輸出。
- 4 從偵測到的裝置清單中選擇朋友的 Buds。
- 5 在您朋友的手機上，接受連接請求。
透過手機播放音樂時，可以同時透過兩對 Buds 一起聽音樂。

Smart View

(在電視螢幕上鏡像顯示)

透過連接手機至啟用 Screen Mirroring 的電視或顯示器在大螢幕上檢視手機的已顯示內容。

1 開啟快速設定面板並輕觸 Smart View。

2 選擇裝置以鏡像顯示手機的螢幕。

 透過 Smart View 播放影片時，解像度可能因電視型號而異。

投射應用程式至螢幕

當您在手機上同時檢查私人訊息或使用其他功能時，僅在已連接的螢幕上顯示影片。

開啟要在已連接的螢幕上投射影片的應用程式並輕觸 Smart View 圖示 (📺) → 應用程式投射圖示 (📱)。

 某些應用程式可能不支援此功能。

Samsung DeX

使用 Samsung DeX 時，您可以透過將流動裝置連接至如電視或顯示器等外部顯示屏來允許您像使用電腦那樣使用流動裝置。使用 Samsung DeX 時，您可以同時使用您的流動裝置。

如需詳細資料，請瀏覽 www.samsung.com/samsung-dex。

-  • 啟動或結束 Samsung DeX 時，正在執行的應用程式可能會關閉。
- 正在使用 Samsung DeX 時部分應用程式或功能可能不可用。

無線連接至外部顯示

在您的流動裝置上，開啟設定並輕觸已連接的裝置 → Samsung DeX → 無線連接。按照螢幕上的指示完成連接。僅在開啟其 Screen Mirroring 模式時才能偵測到某些電視或顯示器。

有線連接至外部顯示

您可以使用 HDMI 介面卡 (USB Type-C 至 HDMI) 連接您的流動裝置至外部顯示。

-  請僅使用三星提供的支援 Samsung DeX 的官方配件。使用官方不支援的配件導致的效能問題和故障不屬於保固服務範疇。

控制 Samsung DeX 螢幕

使用以下方法在外部顯示器上控制 Samsung DeX 螢幕。

- 使用外置鍵盤或滑鼠進行控制
您可以使用無線鍵盤/滑鼠。
-  您可以將滑鼠指標設為從外部顯示流動至流動裝置的螢幕。開啟設定，選擇已連接的裝置 → Samsung DeX → 連接的顯示器，然後選擇將游標移至手機開關以開啟。

- 將流動裝置作為觸控板使用

在您的流動裝置上，輕觸導覽列上的觸控板圖示 ()。若您已設定導覽列以使用滑動手勢，開啟通知面板並輕觸將您的手機用作觸控板。

- 使用螢幕鍵盤

當您輸入文字以發送訊息、建立筆記或執行其他工作時，螢幕鍵盤將自動在流動裝置的螢幕上顯示，無需連接外部鍵盤。

Google 應用程式

Google 提供娛樂、社交網絡和商務應用程式。可能需要擁有 Google 帳戶才能存取某些應用程式。

若要檢查更多應用程式資訊，存取各個應用程式的說明功能表。

- Chrome：搜尋資訊和瀏覽網頁。
- Gmail：透過 Google Mail 服務發送或接收電子郵件。
- 地圖：尋找您在地圖上的位置、搜尋世界地圖並存取您周圍各個地點的位置資訊。
- YT Music：享受 YouTube 音樂提供的各種音樂與影片。您也可以存取裝置上存放的視音樂收藏並播放。
- Google TV：從 Play 商店購買或租賃影片，例如電影與電視節目。
- 雲端硬碟：在雲端上儲存內容，從任何位置進行存取並與他人分享。
- YouTube：觀看或建立影片並與他人分享影片。
- Google：搜尋互聯網或裝置上的項目。
- Meet：撥打視像通話，或者建立或加入視訊會議。
- 訊息：在裝置或電腦上發送並接收訊息，並且分享各種內容，例如圖像與影片。
- 助理：使用您的語音使用裝置功能或搜尋資訊。

 視乎營運商或型號而定，部分應用程式可能不可用。

設定

簡介

自訂裝置設定。

在應用程式螢幕上，輕觸**設定**。或者，開啟快速設定面板並輕觸設定圖示(⚙)。

若要輸入關鍵字搜尋設定，輕觸**搜尋**。您也可以透過選擇主題來搜尋設定。

登入至您的 Galaxy

登入您的三星帳戶並加以管理。

在設定螢幕上，輕觸**登入至您的 Galaxy**。

連接

選項

更改各種連接的設定，例如 Wi-Fi 功能與藍牙。

在設定螢幕上，輕觸**連接**。

- **Wi-Fi**：開啟 Wi-Fi 功能以連接至 Wi-Fi 網絡並存取互聯網或其他網絡裝置。請參閱 [Wi-Fi](#) 瞭解更多資訊。
- **藍牙**：使用藍牙與其他已啟用藍牙的裝置交換數據或媒體檔案。請參閱 [藍牙](#) 瞭解更多資訊。
- **NFC 與感應式付款**：讀取包含關於產品資訊的近距離無線通訊 (NFC) 標籤。也可使用此功能來付款或購買車票或事件門票，但前提須先下載所需的應用程式。請參閱 [NFC 與感應式付款](#) 瞭解更多資訊。

- **超寬頻 (UWB)**：開啟 UWB 功能。
 - **飛行模式**：設定裝置以關閉裝置上的所有無線功能。您僅可使用非網絡服務。
 - ⚠ 請遵循航空公司提供的規定以及機組人員的指示。在允許使用本裝置的地方，請始終在飛行模式中使用。
 - **SIM 管理工具**：啟動您的 SIM 卡並自訂 SIM 卡設定。請參閱 [SIM 管理工具](#) 瞭解更多資訊。
 - **流動網絡**：配置流動網絡設定。
 - **數據使用量**：記錄數據使用量並自訂限制設定。將裝置設為使用的流動數據達到特定限值時自動停用流動數據連接。

您可以開啟數據節省器功能以防止部分在背景中執行的應用程式發送或接收數據。請參閱 [數據節省器](#) 瞭解更多資訊。

您也可以將應用程式設為僅使用 Wi-Fi 或流動數據，或設為使用兩者。請參閱 [允許使用網絡的應用程式](#) 瞭解更多資訊。
 - **流動熱點與網絡共享**：將手機用作流動熱點以便與其他裝置分享手機的流動數據連線。如需瞭解更多關於流動熱點的資訊，請參閱 [流動熱點](#)。
 - 📝 使用此功能可能會產生額外費用。
 - **更多連接設定**：自訂設定以控制其他功能。請參閱 [更多連接設定](#) 瞭解更多資訊。
- 📝 視乎型號而定，部分功能可能不可用。

Wi-Fi

開啟 Wi-Fi 功能以連接至 Wi-Fi 網絡並存取互聯網或其他網絡裝置。

連接至 Wi-Fi 網絡

1 在設定螢幕上，輕觸**連接** → **Wi-Fi** 並輕觸開關以開啟。

2 從 Wi-Fi 網絡清單中選擇網絡。

帶有鎖定圖示的網絡需要密碼。

-  • 一旦裝置連接至 Wi-Fi 網絡，則每當網絡可用，裝置均會重新連接至該網絡，而無需輸入密碼。若要防止裝置自動連接至網絡，輕觸網絡旁邊的設定圖示 (⚙️) 並輕觸**自動重新連接**開關以關閉。
- 如果無法正常連接至 Wi-Fi 網絡，重新啟動裝置的 Wi-Fi 功能或無線路由器。
- 在 5150–5350 MHz 頻率範圍內操作時，該裝置僅限於室內使用。

共享 Wi-Fi 網絡密碼

如果您請求連接到受保護的 Wi-Fi 網絡與其共享密碼，則無需輸入密碼即可連線到網絡。此功能可用於彼此連接的裝置之間，且另一台裝置的螢幕必須開啟。

1 在設定螢幕上，輕觸**連接** → **Wi-Fi** 並輕觸開關以開啟。

2 從 Wi-Fi 網絡清單中選擇網絡。

3 輕觸**請求密碼**。

4 在另一個裝置上接受共享請求。

您的裝置已輸入 Wi-Fi 密碼並連線到網絡。

Wi-Fi Direct

Wi-Fi Direct 可透過 Wi-Fi 網絡直接連接裝置，而無需使用接入點。

- 1 在設定螢幕上，輕觸**連接** → **Wi-Fi** 並輕觸開關以開啟。
- 2 輕觸更多選項圖示 (⋮) → **Wi-Fi Direct**。
偵測到的裝置將會列出。
如果想要連接至的裝置不在清單中，請求裝置開啟其 Wi-Fi Direct 功能。
- 3 選擇要連接的裝置。
當其他裝置接受 Wi-Fi Direct 連接請求時，裝置即會連接。
要終止裝置連接，請從清單中選擇要斷開連接的裝置。

藍牙

使用藍牙與其他已啟用藍牙的裝置交換數據或媒體檔案。

⚠ 使用藍牙的注意事項

- 三星不對透過藍牙發送或接收數據引起的損失、攔截或濫用負責。
- 共用和接收數據時，永遠確保裝置採取了安全措施，且屬可信任的裝置。如果裝置間存在障礙，有效距離可能會縮短。
- 某些裝置，尤其是未經 Bluetooth SIG 測試或認可的裝置，可能與您的裝置不相容。
- 不可將藍牙功能用於非法目的 (例如：出於商業目的盜錄檔案副本或非法竊聽)。對於非法使用藍牙功能所造成的後果，三星概不負責。

與其他藍牙裝置配對

- 1 在設定螢幕上，輕觸**連接** → **藍牙**並輕觸開關以開啟。
偵測到的裝置將會列出。
 - 2 選擇要配對的裝置。
如果您想要與之配對的裝置不在清單上，設定裝置以進入藍牙配對模式。請參閱其他裝置的用戶指南。
-  藍牙設定螢幕開啟時，您的手機將可被其他裝置看見。
- 3 在您的手上接受藍牙連接請求進行確認。
當其他裝置接受藍牙連接請求時，裝置即會連接。
要取消裝置配對，請輕觸要取消配對的裝置名稱旁邊的設定圖示 (⚙️)，然後輕觸**解除配對**。

發送和接收數據

許多應用程式均支援透過藍牙傳輸數據。可與其他藍牙裝置分享資料，如聯絡人或媒體檔案。以下操作是向另一裝置發送圖像的範例。

- 1 開啟**媒體瀏覽器**應用程式並選擇圖像。
- 2 輕觸**分享**圖示 (↗️) → **藍牙**並選擇目標裝置以傳輸圖像。
如果想要配對的裝置不在清單中，請求裝置開啟其可見性選項。
- 3 在其他裝置上接受藍牙連接請求。

NFC 與感應式付款

您可以使用手機讀取包含關於產品資訊的近距離無線通訊標籤 (NFC)。也可使用此功能來付款或購買車票或事件門票，但前提須先下載所需的應用程式。

 裝置包含內置 NFC 天線。小心輕放裝置，以免損壞 NFC 天線。

讀取 NFC 標籤資訊

使用 NFC 功能讀取 NFC 標籤上的產品資訊。

- 1 在設定螢幕上，輕觸**連接**並輕觸 **NFC 與感應式付款** 開關以開啟。
- 2 將裝置背面的 NFC 天線區域靠近 NFC 標籤。
標籤中的資訊將會出現。

 確保裝置的螢幕已開啟並已解鎖。否則，裝置將無法讀取 NFC 標籤或接收數據。

透過 NFC 功能付款

必須先註冊手機付款服務，才能使用 NFC 功能進行付款。若要註冊或瞭解更多關於該服務的資訊，請聯絡您的服務供應商。

- 1 在設定螢幕上，輕觸**連接**並輕觸 **NFC 與感應式付款** 開關以開啟。
- 2 將裝置背面的 NFC 天線區域觸碰 NFC 卡讀卡機。

若要設定預設付款應用程式，在設定螢幕上，輕觸**連接** → **NFC 與感應式付款** → **預設錢包** 應用程式並選擇應用程式。

-  付款服務清單可能不包括所有可用的付款應用程式。
- 若您更新付款應用程式或安裝新的付款應用程式，您此前使用的付款服務可能無法正常運作。如果確實如此，請在設定螢幕上輕觸**連接** → **NFC 與感應式付款** → **預設錢包** 應用程式或其他 **NFC 服務**，然後選擇其他應用程式，以取代更新後或新安裝的應用程式。或者，取消選擇已選擇的應用程式。

數據節省器

透過防止在背景中執行的部分應用程式發送或接收數據來減少數據使用量。

在設定螢幕上，輕觸**連接** → **數據使用量** → **數據節省器**並輕觸開關以開啟。

當已開啟數據節省器功能時，數據節省器圖示 () 將顯示於狀態列上。

 若要選擇無限制使用數據的應用程式，輕觸總是可以使用數據的應用程式並選擇應用程式。

允許使用網絡的應用程式

將應用程式設為僅使用 Wi-Fi 或流動數據，或設為使用兩者。

例如，您可以設定裝置僅為您要確保安全或可能會中斷連接的串流應用程式使用流動數據。即使您沒有關閉 Wi-Fi 功能，該應用程式也將使用流動數據開啟。

在設定螢幕上，輕觸**連接** → **數據使用量** → **允許使用網絡的應用程式**。在應用程式清單中輕觸您需要的應用程式並選擇網絡選項。

 使用流動數據時，可能會產生額外費用。

流動熱點

將您的手機用作流動熱點以便與其他裝置分享您手機的流動數據連線。

1 在設定螢幕上，輕觸**連接** → **流動熱點與網絡共享** → **流動熱點**。

2 輕觸開關以開啟。

您可以變更網絡名稱、密碼等。

熱點圖示 () 將顯示於狀態列上。

3 在其他裝置螢幕上，搜尋並從 Wi-Fi 網絡清單選擇您的手機。

或者，在流動熱點螢幕上輕觸 QR 碼，然後使用其他裝置掃描 QR 碼。



- 若未找到流動熱點，在您的手機上，將頻帶設為 2.4 GHz，輕觸**進階**，然後輕觸隱藏的網絡開關以關閉。
- 如果您開啟**自動開啟熱點**功能，可以與登入您的三星帳戶的其他裝置分享您手機的流動數據連線。

更多連接設定

自訂設定以控制其他連接功能。

在設定螢幕上，輕觸**連接** → **更多連接設定**。

- **附近裝置掃描**：將手機設為掃描需連接的附近裝置。
- **列印**：配置裝置上安裝的打印機外掛程式設定。可以搜尋可用的打印機或手動加入打印機以列印檔案。請參閱[列印](#)瞭解更多資訊。
- **VPN**：在您的裝置上設定虛擬私人網絡 (VPN) 以連接至學校或公司的私人網絡。
- **私人 DNS**：設定裝置以使用安全增強型私人 DNS。
- **Ethernet**：當您連接 Ethernet 介面卡時，您可以使用有線網絡與配置網絡設定。
- **自動更新系統配置**：允許自動配置變更以確保網絡連接功能按照預期運作。

列印

配置裝置上安裝的打印機外掛程式設定。可以透過 Wi-Fi 或 Wi-Fi Direct 將裝置連接至打印機，然後列印圖像或文件。

 部分打印機可能與裝置不兼容。

加入打印機外掛程式

為想要將裝置連接至的打印機加入打印機外掛程式。

- 1 在設定螢幕上，輕觸**連接** → **更多連接設定** → **列印** → **下載外掛程式**。
- 2 選擇打印機外掛程式並進行安裝。
- 3 選擇已安裝的外掛程式。
裝置將自動搜尋與您的裝置處於相同 Wi-Fi 網絡的打印機。
- 4 選擇要加入的打印機。

 若要手動加入打印機，輕觸**更多選項圖示** (⋮) → **加入打印機**。

列印內容

存取圖像或文件等內容時，存取選項清單，輕觸**列印** → **下拉式清單圖示** (▼) → **所有打印機...**，然後選擇打印機。

 打印方式可能因內容類型而異。

已連接的裝置

變更裝置連接的設定。

在設定螢幕上，輕觸已連接的裝置。

- **快速共享**：變更快速共享設定。請參閱[快速共享](#)瞭解更多資訊。
- **音樂共享**：變更音樂共享設定。請參閱[音樂共享](#)瞭解更多資訊。
- **音訊廣播**：使用 Auracast 標準從您的裝置廣播音樂、聲音或其他音訊內容。連接藍牙 LE 音訊相容裝置時，例如揚聲器、耳機或助聽器，您可以收聽其他音訊廣播。
- **自動切換 Buds**：將 Galaxy Buds 設為在您撥打電話或接聽來電、播放媒體等時從其他裝置切換至您的手機。僅於其他裝置上登入至相同三星帳戶且您正在佩戴 Galaxy Buds 時方可使用此功能。
- **跨裝置接續通話與簡訊**：連接平板電腦等其他裝置至您的手機，以透過您的手機號碼在這些裝置上使用通話與發送文件功能。您必須在已連接的裝置與手機上登入至相同的三星帳戶。部分通話與訊息功能可能不可用。
- **跨裝置接續使用**：在登入至您的三星帳戶的其他裝置上使用您的手機的應用程式與功能。
- **鏡頭共享**：使用手機的相機作為附近平板電腦或 Galaxy Book 的網絡相機。若使用此功能，兩個裝置均需登入至相同三星帳戶並開啟 Wi-Fi、藍牙與相機共享功能。
- **儲存空間共享**：與三星手機、三星電視、Galaxy Book 等共享手機的檔案。若要使用此功能，兩個裝置均需登入至相同的三星帳戶並開啟 Wi-Fi、藍牙與儲存空間共享功能。
- **連結至 Windows**：在 Windows 電腦上使用應用程式並檢查流動裝置的通知。需要 Microsoft 帳戶才能使用此功能。更多詳情，請瀏覽 <https://aka.ms/setuptw>。
- **多重控制**：在您的手機上使用連接至支援此功能的三星電腦的滑鼠與鍵盤。

- **Samsung DeX**：在與電腦相似的介面環境中使用流動裝置的功能。請參閱 [Samsung DeX](#) 瞭解更多資訊。
- **Smart View**：透過連接手機至啟動 Screen Mirroring 的電視或顯示器在大螢幕上檢視手機的已顯示內容。請參閱 [Smart View](#) 瞭解更多資訊。
- **Galaxy Wearable**：將手機連接至可穿戴裝置時，可以自訂可穿戴裝置的設定和應用程式。請參閱 [Galaxy Wearable](#) 瞭解更多資訊。
- **SmartThings**：控制與管理電器及物聯網 (IoT) 產品。請參閱 [SmartThings](#) 瞭解更多資訊。
- **Android Auto**：將您的裝置連接至車輛，並在車輛顯示上控制您裝置的部分功能。

 視乎型號而定，部分功能可能不可用。

Galaxy AI

使用進階智能功能幫助您使用裝置。

在設定螢幕上，輕觸 **Galaxy AI**。請參閱 [Galaxy AI](#) 瞭解更多資訊。

模式與日常行程

使用模式

基於您目前的活動或位置加入模式。您的裝置設定將隨著您的活動或情況而發生變化。您可以從快速設定面板開啟或關閉模式。

加入模式

- 1 在設定螢幕上，輕觸**模式與日常行程** → **模式**。
- 2 選擇您需要的模式或輕觸**加入模式**以加入您自己的模式。

執行模式

模式將在偵測到其條件時自動執行。您也可以隨時透過輕觸該按鈕手動執行。

若要手動執行模式，選擇您需要的模式並輕觸開啟。

若要關閉正在執行的模式，輕觸該模式，然後輕觸關閉。

或者，開啟快速設定面板，輕觸**模式**，然後選擇要開啟的模式。若要關閉模式，輕觸快速設定面板上的模式按鈕。

使用日常行程

自動執行您的日常行重複性工作。例如，您可以根據所在位置自動變更聲音設定、優化裝置的設定以進行遊戲等。

加入日常行程

- 1 在設定螢幕上，輕觸**模式與日常行程** → **日常行程**。
- 2 輕觸建立圖示(+)並加入您自己的日常行程，或者輕觸**發現**並選擇您想要的日常行程。
若要將日常行程的執行條件設定為手動，輕觸**手動啟動**。此選項僅會在未設定執行條件時顯示。

執行日常行程

自動日常行程將在偵測到其條件時自動執行。對於您將其執行條件設為**手動啟動**的日常行程，您可以隨時透過輕觸該按鈕手動執行。

若要手動執行日常行程，輕觸您要執行的日常行程旁邊的開始圖示(▶)。若您要使用 Widget，輕觸**手動執行日常行程**下的日常行程並輕觸**更多** → **加入至主螢幕** → **加入**。此日常行程將作為 Widget 加入至主螢幕，輕觸此 Widget 即可執行此日常行程。

若要停止正在執行的日常行程，輕觸日常行程清單圖示(>)，輕觸**正在執行**下的日常行程，然後輕觸**停止**，或者在主螢幕上輕觸日常行程的 Widget。

聲音和震動

選項

更改裝置上各種聲音的設定。

在設定螢幕上，輕觸聲音和震動。

- 聲音 / 震動 / 靜音：設定裝置以使用聲音模式、震動模式或靜音模式。
- 鈴響時震動：設定裝置震動並播放鈴聲來提醒來電。
- 暫時靜音：設定裝置以在特定期間使用靜音模式。
- 鈴聲：更改來電鈴聲。
- 通知聲音：更改通知聲音。
- 系統聲音：變更特定操作要使用的聲音，例如為裝置充電。
- 音量：調整裝置的音量水平。
- 通話震動：變更來電震動設定。
- 通知震動：變更通知震動設定。
- 系統震動：選擇要接收震動回饋的操作並調整震動強度。
- 震動強度：調整震動通知的強度。
- 音質與音效：設定裝置的聲音品質與效果。請參閱[音質與音效](#)瞭解更多資訊。
- 單獨播放應用程式聲音：設定裝置以在其他音訊裝置上單獨播放來自特定應用程式的媒體聲音。請參閱[單獨播放應用程式聲音](#)瞭解更多資訊。

 視乎型號而定，部分功能可能不可用。

音質與音效

設定裝置的聲音品質與效果。

在設定螢幕上，輕觸聲音和震動 → 音質與音效。

- **Dolby Atmos**：選擇為電影、音樂與語音等各類音訊優化後的環境聲音模式。您可以使用 Dolby Atmos 體驗在您周圍流動的移動中的音訊聲音。
- **均衡器**：變更聲音模式並享受優化後的聲音。
- **音量標準化**：減少不同內容之間的音量差異。裝置將自動增加低音量內容的音量。
- **應用程式聲音設定**：檢查並管理您為各個媒體應用程式儲存的優化後的聲音設定。若要調整各個應用程式的聲音設定，在應用程式中播放內容時，開啟快速設定面板，輕觸並按住音量調整列，然後變更設定。同樣的設定將在您下次執行應用程式時應用。
- **Adapt sound**：為您設定最佳聲音。
- **UHQ 超高音質**：使用支援 UHQ 的有線耳機或藍牙耳機時，提高音樂和影片的聲音分辨率。

 視乎型號，您必須連接耳機以使用部分功能。

單獨播放應用程式聲音

設定裝置以從已連接藍牙揚聲器或耳機上播放特定應用程式的媒體聲音。

例如，您可以透過裝置的揚聲器聆聽導覽應用程式，同時透過車輛的藍牙揚聲器播放音樂應用程式的聲音。

- 1 在設定螢幕上，輕觸聲音和震動 → 單獨播放應用程式聲音並輕觸開關以開啟。
- 2 選擇要獨立播放媒體聲音的應用程式並輕觸返回鍵 (<)。
- 3 選擇用於播放所選應用程式的媒體聲音的裝置。

通知

更改通知設定。

在設定螢幕上，輕觸**通知**。

- **應用程式通知**：選擇您要接收通知的應用程式。
- **通知彈出式樣式**：選擇通知彈出式樣式並更改設定。
- **鎖定時隱藏內容**：設定是否在鎖定螢幕上隱藏通知內容。
- **排序和篩選通知**：選擇通知的排序或篩選方法。
- **通知要點**：使用優先重要通知或通知摘要功能。
- **狀態列**：設定如何在狀態列上顯示圖示。
- **鎖定螢幕**：設定如何在鎖定螢幕上顯示通知。
- **請勿打擾**：設定裝置以將允許的例外以外的所有聲音轉為靜音。
- **進階設定**：配置通知進階設定。

顯示

選項

更改顯示與主螢幕設定。

在設定螢幕上，輕觸**顯示**。

- **明亮 / 黑暗**：開啟或關閉黑暗模式。
- **黑暗模式設定**：透過在夜間或在黑暗的地方使用裝置時應用暗色主題來減少眼部疲勞。您可以設定應用黑暗模式的排程。
 暗色主題可能無法應用於部分應用程式。
- **亮度**：調整螢幕顯示的亮度。
- **最佳化亮度**：設定裝置以記錄您的亮度調整並在相似的照明條件下自動應用。

- **額外亮度**：將顯示屏設為比最大亮度更亮。此功能在您關閉最佳化亮度功能時可用。
- **Privacy display**：限制從側面角度觀看螢幕，以保護您的私隱。
- **動作流暢度**：變更螢幕的重新整理速度。設定高重新整理速度時，螢幕將更流暢地捲動。請參閱[動作流暢度](#)瞭解更多資訊。
- **護眼模式**：透過限制螢幕發出的藍光量來減少眼部疲勞。您可以設定應用此功能的排程。
- **最佳化色調**：根據環境光線條件調整色彩與白平衡，使色彩在不同環境中顯得更加自然。
- **螢幕模式**：更改螢幕模式以調整螢幕顯示的顏色和對比度。請參閱[變更螢幕模式或調整顯示色彩](#)瞭解更多資訊。
- **字體大小和樣式**：更改字體大小和風格。
- **螢幕縮放**：放大或縮小螢幕上的項目。
- **螢幕解像度**：更改螢幕解像度。更高的解像度可使顯示更加生動，但是會消耗更多電池電量。部分目前正在執行的應用程式可能會在您變更解像度時關閉。
- **相機開口**：您也可以將裝置設為從螢幕隱藏前置相機。
- **螢幕逾時**：設定在關閉螢幕背光燈前裝置等待的時間長度。
- **簡易模式**：切換至簡易模式以顯示更大的圖示並應用更加簡單的主螢幕版面配置。
- **側螢幕面板**：變更側螢幕面板的設定。
- **導覽列**：變更導覽列設定。請參閱[導覽列 \(螢幕按鈕\)](#)瞭解更多資訊。
- **意外觸控保護**：設定裝置以防止螢幕在口袋或包包等暗處時偵測觸控輸入。
- **觸控靈敏度**：增加螢幕的觸摸靈敏度以在附加螢幕保護貼時使用。

- **顯示充電資訊**：設定裝置以在螢幕關閉時顯示充電資訊，例如剩餘電池百分比。
- **螢幕保護程式**：設定裝置以在裝置正在充電時啟動螢幕保護程式。

 視乎型號而定，部分功能可能不可用。

動作流暢度

螢幕更新率是每秒螢幕重新整理的次數。使用高螢幕更新率防止在螢幕之間切換時螢幕閃爍。螢幕將更流暢地捲動。當您選擇標準螢幕更新率時，您可以延長電池使用時間。

1 在設定螢幕上，輕觸顯示 → 動作流暢度。

2 選擇重新整理速度。

- **最佳化**：自動將螢幕刷新率調整為更高數值，獲得更流暢的動畫和滾動效果。
- **標準**：在正常情況下使用標準螢幕更新率以節省電池電源。

變更螢幕模式或調整顯示色彩

根據您的偏好變更螢幕模式或調整顯示色彩。

變更螢幕模式

在設定螢幕上，輕觸顯示 → 螢幕模式並選擇您想要的模式。

- **鮮豔**：這可優化顯示的色彩範圍、飽和度與銳利度。您也可以透過色彩值來調整顯示色彩平衡。
- **自然**：這會將調整螢幕至自然色調。

-  • 您僅可以在鮮豔模式中調整顯示色彩。
- 鮮豔模式可能無法與第三方應用程式相容。

優化全螢幕色彩平衡

根據您的偏好透過調整色彩色調來優化顯示色彩。

在設定螢幕上，輕觸顯示 → 螢幕模式 → 鮮豔並調整白平衡下的色彩調整列。

當您向冷色拖曳色彩調整列時，藍色色調將增加。當您向暖色拖曳該列時，紅色色調將增加。

透過色彩值來調整螢幕色調

透過分別調整紅色、綠色或藍色值來增加或減少特定色彩色調。

- 1 在設定螢幕上，輕觸顯示 → 螢幕模式 → 鮮豔。
- 2 輕觸進階設定。
- 3 根據您的偏好調整 R (紅色)、G (綠色) 或 B (藍色) 色彩列。
螢幕色調將得到調整。
若要調整鮮艷度級別，拖曳鮮豔度下的調整列。

電量

檢查剩餘電池電量和使用裝置的時間。如果裝置電池電量不足，可開啟省電功能節約用電。

在設定螢幕上，輕觸電量。

- 每日使用量：檢查電池電量與使用歷史記錄。
- 省電模式：開啟省電模式以延長電池的使用時間。
- 背景使用量限制：針對不經常使用的應用程式限制電池使用量。
- 電池保護：設為在電池已充滿電時停止充電，或將最大充電量設為預設水平。
- 電池資訊：檢查電池資訊。
- 充電設定：配置充電設定。
- 無線電源共享：使用您手的電池為另一個裝置充電。請參閱[無線電源共享](#)瞭解更多資訊。

- **自動調暗螢幕**：在剩餘電池電量低於特定水平時調暗螢幕。
-  • 剩餘使用時間顯示電池電量耗盡前的剩餘時間。剩餘使用時間可能因您的裝置設定和操作條件而有所不同。
- 您可能不會收到部分使用省電模式的應用程式的通知。

螢幕牆紙與樣式

更改主螢幕和鎖定螢幕的螢幕牆紙設定。

在設定螢幕上，輕觸**螢幕牆紙與樣式**。

主題

透過應用您想要的主題，將裝置的螢幕變更為您自己的樣式。

在設定螢幕上，輕觸**主題**。將顯示 Galaxy Themes 螢幕。

購買或下載您想要的主題、螢幕牆紙、圖示或其他項目，並將其應用至您的裝置。

應用您的主題、螢幕牆紙或圖示

若您想要恢復預設樣式或您之前下載的樣式，請在 Galaxy Themes 螢幕上輕觸**功能表** → **我的內容**並選擇您想要的類別。

加入付款方式或檢查您的購買歷程記錄

在 Galaxy Themes 螢幕上，輕觸**功能表** → **付款方式**並加入信用卡等付款方式。您可以使用已註冊的付款方式購買 Galaxy Theme 中的付費內容。

若您希望檢查您的購買歷程記錄，輕觸**功能表** → **收據**。

-  • 可用的功能可能因裝置的軟件版本、應用程式版本或型號而異。
- 變更主題時，部分應用程式將關閉且未儲存的數據可能會丟失。

主螢幕

配置主螢幕的設定，例如螢幕佈局。

在設定螢幕上，輕觸主螢幕。

鎖定螢幕與 AOD

選項

變更鎖定螢幕與 Always On Display 的設定。

在設定螢幕上，輕觸鎖定螢幕與 AOD。

- 螢幕鎖定與生物特徵：更改螢幕鎖定方式。
 - 延長解鎖：設定裝置以在偵測到信任的位置或位置時自行解鎖。請參閱[延長解鎖](#)瞭解更多資訊。
 - 安全鎖定設定：更改所選鎖定方式的螢幕鎖定設定。
 - Always On Display：將裝置設為螢幕關閉時仍顯示資訊。請參閱[Always On Display](#)瞭解更多資訊。
 - Now bar：選擇要在鎖定的螢幕上顯示的項目。
 - 輕觸並按住以編輯：設定裝置以在您觸摸並按住鎖定螢幕時顯示編輯選項。
 - 漫遊時鐘：變更漫遊時要在已鎖定螢幕上顯示當地與居住地時區的時鐘。
 - 聯絡資訊：設定裝置以在已鎖定的螢幕上顯示電子郵件地址等聯絡資訊。
 - 顯示解鎖過場效果：設為在您透過您的生物特徵數據解鎖螢幕時顯示解鎖過渡效果。
 - 關於鎖定螢幕：檢查鎖定螢幕版本與法律資訊。
-  • 視乎營運商或型號而定，部分功能可能不可用。
- 視乎選擇的螢幕鎖定方式而定，可用的選項可能會有所不同。

延長解鎖

您可以設定裝置以在偵測到信任的位置或裝置時自行解鎖或保持解鎖狀態。

例如，若您將您家設定為信任的位置，當您回到家中時，裝置將偵測位置並自動自行解鎖。

在設定螢幕上，輕觸鎖定螢幕與 AOD → 延長解鎖並按照螢幕上的指示完成設定。



- 此功能將在您設定螢幕鎖定方法後可用。
- 若您持續四個小時未使用裝置或者當您開啟裝置時，您必須使用您設定的圖案、PIN 碼或密碼解鎖螢幕。

Always On Display

(螢幕關閉時顯示資訊)

當螢幕關閉時，您可以在螢幕上檢查時鐘等資訊。

您還可以查看通知以瞭解新訊息或未接來電。

若要設定 Always On Display 僅在預設條件下顯示，在設定螢幕上，輕觸鎖定螢幕與 AOD → Always On Display → 何時顯示，然後選擇您需要的選項。



Always On Display 的亮度可能會根據光線條件自動變更。

在 Always On Display 上開啟通知

當您收到訊息、未接來電或應用程式通知時，通知圖示將顯示於 Always On Display 上。輕觸兩下通知圖示以檢查通知。

若要使用此功能，在設定螢幕上，輕觸通知 → 鎖定螢幕並輕觸通知樣式下的卡。



如果螢幕已鎖定，必須解鎖才能檢查通知。

關閉 Always On Display 功能

在設定螢幕上，輕觸鎖定螢幕與 AOD 並輕觸 Always On Display 開關以關閉。

安全與私隱

選項

檢查裝置的安全性與隱私狀態並變更設定。

在設定螢幕上，輕觸**安全與私隱**。

- **鎖定螢幕**：更改鎖定螢幕的設定。
- **帳戶安全性**：更改帳戶的設定。
- **遺失裝置保護**：開啟或關閉「尋找我的手機」功能。存取 smarthingsfind.samsung.com 以追蹤並控制您丟失或被盜的手機。您還可以檢查已連接至此手機的可穿戴裝置的位置。為防止在您的裝置被盜時其他人存取您裝置中的應用程式與數據，請設為使用**防盜保護**功能。
- **應用程式安全性**：掃描應用程式並防止裝置受到惡意軟件的攻擊。
- **更新**：檢查裝置的軟件版本並檢查更新。
- **螢幕鎖定與生物特徵**：更改螢幕鎖定與生物特徵數據的設定。如需詳細資訊，請參閱**臉部識別**和**指紋識別**。
- **自動封鎖工具**：透過攔截威脅與其他可疑活動來保持裝置安全。
- **您裝置的安全狀態**：檢查已登入至您的三星帳戶的裝置的安全性狀態。
- **更多安全性設定**：配置其他安全設定。請參閱**安全資料夾**與 [Samsung Pass](#) 瞭解更多資訊。
- **過去 24 小時使用過的權限**：檢查應用程式或功能的權限使用歷史記錄。
- **互聯網私隱保護**：檢查互聯網私隱保護歷程記錄並變更設定。此功能將在您使用三星瀏覽器應用程式時加入。
- **控制和提示**：控制話筒與剪貼板等功能的存取權限。
- **更多私隱設定**：配置其他隱私設定。

 視乎營運商或型號而定，部分功能可能不可用。

臉部識別

您可以設定裝置以透過識別臉部解鎖螢幕。



- 如果您要將臉部作為螢幕鎖定方法，開啟裝置後，您的臉部無法用於首次解鎖螢幕。若要使用裝置，註冊臉部時，必須使用設定的圖案、PIN 碼或密碼解鎖螢幕。請謹記您的圖案、PIN 碼或密碼。
- 如果您將螢幕鎖定方法變更為滑動或無，這些方法不安全，您的所有生物特徵數據將被刪除。

⚠ 使用臉部識別的注意事項

使用臉部識別解鎖裝置之前，記住遵守以下注意事項。

- 您的裝置可能被其他與您相似的人或物解鎖。
- 臉部識別的安全性低於圖案、PIN 碼或密碼。

用於增強臉部識別

使用臉部識別時請注意以下情況：

- 注意註冊時是否佩戴了眼鏡、帽子、面具、有鬍鬚或帶濃妝等情況
- 確保註冊時您位於光照條件良好的區域且相機鏡頭乾淨
- 確保您的圖像不模糊以取得更好的匹配結果

註冊您的臉部

為了取得更好的臉部識別，請在無陽光直射的室內註冊臉部。

- 1 在設定螢幕上，輕觸**安全與私隱** → **螢幕鎖定與生物特徵** → **臉部識別**。
- 2 設定螢幕鎖定方式。

- 3 閱讀螢幕上的指示並輕觸繼續。
 - 4 輕觸註冊將您的臉部置於螢幕上的框架內。
相機將掃描您的臉部。
-  如果使用臉部解鎖螢幕未正常運作，輕觸**移除臉部數據**以移除已註冊的臉部並重新註冊臉部。
 - 若要增強臉部識別，輕觸**加入備用臉部表情**以增強識別功能並加入其他外貌。

透過您的臉部解鎖螢幕

可使用而非圖案、PIN 碼或密碼解鎖螢幕。

- 1 在設定螢幕上，輕觸**安全與私隱** → **螢幕鎖定與生物特徵**。
- 2 使用預設螢幕鎖定方法解鎖螢幕。
- 3 輕觸**臉部識別**並輕觸**臉部解鎖**開關以開啟。
- 4 在鎖定螢幕上，直視螢幕。
識別臉部後，您可以在不使用任何其他螢幕鎖定方式的情況下解鎖螢幕。如果無法識別您的臉部，請使用預設螢幕鎖定方式。

刪除已註冊臉部數據

您可以刪除您已註冊的臉部數據。

- 1 在設定螢幕上，輕觸**安全與私隱** → **螢幕鎖定與生物特徵**。
- 2 使用預設螢幕鎖定方法解鎖螢幕。
- 3 輕觸**臉部識別** → **移除臉部數據** → **移除**。
刪除已註冊的臉部後，所有相關功能也將被關閉。

指紋識別

為了使指紋識別功能運作，將需要註冊指紋資訊並儲存至裝置。



- 視乎所在營運商或型號而定，此功能可能不可用。
- 指紋識別採用每個指紋的獨特特徵來提高裝置的安全性。指紋感應器將兩個不同指紋混淆的可能性非常低。但是，在極少數的情況下，個別指紋非常相似，此時感應器可能會將它們識別為相同。
- 厚保護膜可能會影響效能。若您使用螢幕保護貼，請檢查確保其標注為與螢幕指紋感應器相容。(例如三星銷售的螢幕保護貼)
- 如果您要將指紋作為螢幕鎖定方法，開啟裝置後，您的指紋無法用於首次解鎖螢幕。若要使用裝置，註冊指紋時，必須使用設定的圖案、PIN 碼或密碼解鎖螢幕。請謹記您的圖案、PIN 碼或密碼。
- 如果您的指紋未被識別，請使用註冊指紋時設定的圖案、PIN 碼或密碼解鎖裝置，然後重新註冊指紋。如果忘記圖案、PIN 碼或密碼，需要重設裝置才能使用裝置。對於任何數據遺失或因忘記解鎖代碼造成的不便，三星概不負責。
- 如果您將螢幕鎖定方法變更為滑動或無，這些方法不安全，您的所有生物特徵數據將被刪除。

如何更好地識別指紋

在裝置上掃描指紋時，注意以下可能影響該功能效能的情況：

- 裝置可能無法識別受皺紋或傷疤影響的指紋。
- 裝置可能無法識別手指較小或較細的指紋。
- 若要改進識別效能，註冊最常用手指的指紋以在裝置上執行工作。
- 您的裝置在螢幕底部中央有內建指紋識別感應器。確保螢幕保護裝置或指紋識別感應器上的螢幕未被硬幣、鑰匙、筆和項鍊等物體刮花或損壞。
- 確保螢幕底部中央的指紋識別感應器區域和手指乾淨且乾燥。
- 如果彎曲手指或使用指尖，裝置可能無法識別指紋。按下螢幕以便您的指尖覆蓋指紋識別區域的寬廣表面。

註冊指紋

在設定螢幕上，輕觸**安全與私隱** → **螢幕鎖定與生物特徵** → **指紋**，然後按照螢幕上的指示註冊您的指紋。註冊後，您可以透過輕觸**檢查已加入的指紋**來檢查您的指紋是否已註冊及其名稱。

透過您的指紋解鎖螢幕

可使用指紋而非圖案、PIN 碼或密碼解鎖螢幕。

- 1 在設定螢幕上，輕觸**安全與私隱** → **螢幕鎖定與生物特徵**。
- 2 使用預設螢幕鎖定方法解鎖螢幕。
- 3 輕觸**指紋**並輕觸**指紋解鎖**開關以開啟。
- 4 在鎖定的螢幕上，將手指放置於指紋識別感應器上，然後掃描指紋。

關閉螢幕時識別您的指紋

- 1 在設定螢幕上，輕觸**安全與私隱** → **螢幕鎖定與生物特徵**。
- 2 使用預設螢幕鎖定方法解鎖螢幕。
- 3 輕觸**指紋**並輕觸**指紋總是開啟**開關以開啟。
若您輕觸螢幕關閉時顯示圖示，您可以變更指紋識別圖示的顯示時間，或者設為不顯示圖示。

刪除已註冊的指紋

可以刪除已註冊的指紋。

- 1 在設定螢幕上，輕觸**安全與私隱** → **螢幕鎖定與生物特徵**。
- 2 使用預設螢幕鎖定方法解鎖螢幕。
- 3 輕觸**指紋**，選擇要刪除的指紋，然後輕觸**移除** → **移除**。

安全資料夾

安全資料夾可保護您的隱私內容與應用程式，例如相片與聯絡人，防止被其他人存取。即使裝置已解鎖，仍然可以保護隱私內容與應用程式的安全。

- ❗ 安全資料夾是一個獨立、安全的儲存區域。安全資料夾中的數據無法透過 USB 或 Wi-Fi Direct 等未經授權的共享方式傳輸至其他裝置。嘗試自訂作業系統或修改軟件將導致安全資料夾自動鎖定且呈不可存取狀態。儲存數據至安全資料夾前，確保備份數據副本至其他安全位置。

設定安全資料夾

1 開啟設定並輕觸**安全與私隱** → **更多安全性設定** → **安全資料夾**。

2 按照螢幕上的指示完成設定。

若出現彈出式視窗詢問您是否要透過三星帳戶重設安全資料夾鎖定類型時，輕觸**允許**。若您忘記鎖定類型，可以使用三星帳戶將其重設。若您不開啟此功能，忘記鎖定類型時無法將其重設。

完成設定時，安全資料夾螢幕將顯示且安全資料夾應用程式圖示 (🔒) 將加入至應用程式螢幕。

- 📝 當安全資料夾應用程式鎖定時，您必須使用預設鎖定方式將其解鎖。
- 若要變更安全資料夾的名稱或圖示，輕觸更多選項圖示 (⋮) → **自訂**。

設定安全資料夾的自動鎖定狀況

1 開啟安全資料夾應用程式並輕觸更多選項圖示 (⋮) → **設定** → **自動鎖定安全資料夾**。

2 選擇鎖定選項。

- 📝 若要手動鎖定您的安全資料夾，輕觸更多選項圖示 (⋮) → **鎖定並退出**。

移動內容至安全資料夾

移動如相片與影片等內容至安全資料夾。以下操作是從預設儲存空間移動圖像至安全資料夾的範例。

1 開啟安全資料夾應用程式並輕觸更多選項圖示 (⋮) → **加入檔案**。

2 輕觸**圖像**，勾選要移動的圖像，然後輕觸**完成**。

3 輕觸**移動**。

所選項目將從原始資料夾中刪除並移動至安全資料夾。若要複製項目，輕觸**複製**。

- 📝 內容移動方式可能因內容類型而異。

從安全資料夾移動內容

將內容從安全資料夾移動至預設儲存空間中的相應應用程式。以下操作是從安全資料夾移動圖像至預設儲存空間的範例。

- 1 開啟安全資料夾應用程式並輕觸媒體瀏覽器。
- 2 選擇圖像並輕觸更多選項圖示 (⋮) → 移出 安全資料夾。
所選項目將移動至預設儲存空間的媒體瀏覽器。

加入應用程式

加入要使用的應用程式至安全資料夾。

- 1 開啟安全資料夾應用程式並輕觸加入應用程式圖示 (+)。
- 2 勾選裝置上已安裝的一個或多個應用程式並輕觸加入。

從安全資料夾移除應用程式

觸摸並按住要刪除的應用程式，輕觸解除安裝。

加入帳戶

加入要與安全資料夾中應用程式同步的三星和 Google 帳戶或其他帳戶。

- 1 開啟安全資料夾應用程式並輕觸更多選項圖示 (⋮) → 設定 → 管理帳戶 → 加入帳戶。
- 2 選擇帳戶服務。
- 3 按照螢幕上的說明完成帳戶設定。

隱藏安全資料夾

您可以從應用程式螢幕加密安全資料夾並隱藏捷徑。

開啟快速設定面板並輕觸展開圖示 (—) → 安全資料夾 (🔒) → 隱藏。或者，開啟安全資料夾應用程式並輕觸更多選項圖示 (⋮) → 隱藏安全資料夾 → 隱藏安全資料夾。

如果您希望重新顯示並開啟安全資料夾，開啟快速設定面板，輕觸展開圖示 (—) → 安全資料夾 (🔒)，然後使用預設安全資料夾鎖定方法解鎖安全資料夾。

解除安裝安全資料夾

您可以解除安裝安全資料夾，包括其中的內容與應用程式。

開啟安全資料夾應用程式並輕觸更多選項圖示 (⋮) → 設定 → 更多設定 → 解除安裝。

若要備份內容後解除安裝安全資料夾，勾選將媒體檔案移出安全資料夾並輕觸解除安裝。若要從安全資料夾存取已備份的數據，開啟我的檔案應用程式並輕觸內置儲存空間 → Download → Secure Folder。

 已儲存於 Samsung Notes 的筆記將不會備份。

Samsung Pass

在使用需要登入資訊或個人資訊的服務時，使用 Samsung Pass 驗證您的身份。

註冊 Samsung Pass

在設定螢幕上，輕觸安全與私隱 → 更多安全性設定 → 密碼、通行密鑰和自動填寫 → Samsung Pass。按照螢幕上的指示完成設定。

將您的資訊儲存至 Samsung Pass

在您將應用程式或網站的登入資訊或個人資訊儲存至 Samsung Pass 時，您可以自動輸入資訊。

 您可以手動儲存資訊或檢查並管理 Samsung Pass 上儲存的資訊。

儲存您的登入資訊

在應用程式或網站的登入頁面，輸入 ID 和密碼，然後輕觸登入按鈕。當顯示彈出式視窗詢問您是否要儲存登入資訊時，輕觸儲存。

儲存您的個人資訊

在 Samsung Pass 主螢幕上，選擇私人資訊下的選項，輸入資訊，然後輕觸儲存。

自動輸入您的資訊

您可以自動輸入 Samsung Pass 中儲存的登入資訊或個人資訊，例如您的地址或付款卡資訊。



- 此功能在部分應用程式或網站中可能無法使用。
- 此網站自動填寫功能僅適用於透過三星瀏覽器應用程式存取的網站。

使用密鑰登入

在支援使用密鑰登入的應用程式或網站中，您可以使用 Samsung Pass 中儲存的密鑰而不是使用登入資訊登入。

1 在您使用的應用程式或網站上，建立密鑰。

建立密鑰的方法可能因應用程式或網站而異。

2 當顯示彈出式視窗詢問您是否要儲存顯示的密鑰時，選擇 Samsung Pass，然後按照螢幕上的指示儲存密鑰。

現在您可以使用 Samsung Pass 中儲存的密鑰登入。

位置

更改位置資訊權限的設定。

在設定螢幕上，輕觸位置。

- **應用程式權限**：檢查有權存取裝置位置之應用程式清單並編輯權限設定。
- **定位服務**：將裝置設定為使用 Wi-Fi 或藍牙功能增加位置資訊的準確性，即使功能已被關閉。您還可以檢查裝置正在使用的定位服務。
- **最近存取**：檢查哪些應用程式請求您的目前位置資訊。

安全與緊急情況

管理您的醫療資訊與緊急聯絡人。您還可以變更應急功能的設定，例如無線緊急提示。在設定螢幕上，輕觸**安全與緊急情況**。

- **醫療資訊**：輸入您的醫療資訊。
- **緊急聯絡人**：新增您的緊急聯絡人。
- **緊急 SOS**：在您按照此功能的設定螢幕上的指示按下側鍵多次時，撥打緊急電話至預設號碼。
- **緊急共享**：將裝置設為在一段時間內發送您的位置或裝置的電池電量較低通知等資訊至緊急聯絡人。
- **駕駛時將通知靜音**：駕駛時自動開啟「請勿打擾」功能。
- **緊急定位服務**：開啟緊急位置服務 (ELS) 功能。
- **無線緊急提示**：變更無線緊急提示的設定。
- **地震警示**：開啟地震提醒功能。
- **不明追蹤器通知**：若偵測到未知追蹤器與您同行，您將收到通知。

 視乎所在地區或型號而定，部分功能可能不可用。

帳戶與備份

選項

使用三星雲端同步、備份或還原您的裝置數據。您也可以登入至帳戶，例如您的三星帳戶或 Google 帳戶，或透過 Smart Switch 傳輸數據至其他裝置或從其他裝置傳輸數據。在設定螢幕上，輕觸帳戶與備份。

- **管理帳戶**：加入要與之同步的三星與 Google 帳戶或其他帳戶。
 - **三星雲端**：備份數據與設定，以及恢復之前裝置的數據與設定，即使您未持有該裝置。請參閱[三星雲端](#)瞭解更多資訊。
 - **Google Drive**：在裝置上安全儲存個人資訊、應用程式數據和設定。您可以備份敏感資訊。必須登入至 Google 帳戶才能備份數據。
 - **Smart Switch**：開啟 Smart Switch 並從之前的裝置傳輸數據。請參閱[從之前的裝置傳輸數據 \(Smart Switch\)](#)瞭解更多資訊。
-  定期備份您的數據至安全的位置，例如三星雲端或電腦，以便您可以在意外重設為原廠設定導致數據受損或遺失時還原數據。

三星雲端

備份您的裝置的數據至三星雲端並稍後還原。

備份數據

您可以備份您的裝置的數據至三星雲端。

- 1 在設定螢幕上，輕觸帳戶與備份並輕觸三星雲端下的備份數據。
- 2 輕觸您要備份的項目旁邊的開關並輕觸現在備份。

3 輕觸完成。



- 部分數據將不會備份。若要檢查會備份的數據，在設定螢幕上，輕觸帳戶與備份並輕觸三星雲端下的備份數據。
- 若要在您的三星雲端中檢查其他裝置的備份數據，在設定螢幕上，輕觸帳戶與備份 → 還原數據，然後選擇需要的裝置。

還原數據

您可以從三星雲端還原您的備份數據至您的裝置。

- 1 在設定螢幕上，輕觸帳戶與備份。
- 2 輕觸還原數據並選擇需要的裝置。
- 3 勾選您想要還原的項目並輕觸還原。

Google 服務

配置 Google 提供的部分功能設定。

在設定螢幕上，輕觸 Google 服務。

進階功能

選項

開啟進階功能並變更控制這些功能的設定。

在設定螢幕上，輕觸**進階功能**。

- **Bixby**：Bixby 是可以幫助您更便捷地使用裝置的用戶介面。請參閱 [Bixby](#) 瞭解更多資訊。
- **研究室**：使用裝置的新功能。
- **S Pen**：變更使用 S Pen 的設定。請參閱 [S Pen \(Galaxy S26 Ultra\)](#) 瞭解更多資訊。
- **側鍵**：選擇要使用側鍵啟動的應用程式或功能。請參閱 [設定側鍵](#) 瞭解更多資訊。
- **語音喚醒**：選擇要使用您的語音啟動的 AI 助手。
- **多重視窗**：設定如何啟動多重視窗。您也可以配置多重視窗的設定。請參閱 [多重視窗](#) 瞭解更多資訊。
- **動作與手勢**：開啟或關閉動作或手勢功能。請參閱 [動作與手勢](#) 瞭解更多資訊。
- **單手模式**：開啟單手操作模式以方便單手使用裝置。
- **螢幕截圖與螢幕錄影**：變更螢幕截圖與螢幕錄製器的設定。
- **影片效果**：設為使用各種效果，比如在特定應用程式中使用相機時變更背景。請參閱 [影片效果](#) 瞭解更多資訊。

 此功能僅在部分應用程式中可用。

- **影片亮度**：在播放影片時增加螢幕亮度並使色彩更鮮艷。

 此功能在部分應用程式中可能無法使用。

- **超級 HDR**：設為調整顯示，以在使用 Galaxy 裝置拍攝的相片中顯示全範圍的色彩與對比度。

- **Game Booster 設定**：配置遊戲加速器的設定。
- **Galaxy Avatar**：按照自己的想法建立虛擬人偶並享受在各種功能中使用虛擬人偶的樂趣。請參閱 [Galaxy Avatar](#) 瞭解更多資訊。
- **Dual Messenger**：安裝第二個應用程式並對同一個訊息應用程式使用兩個獨立的帳戶。請參閱 [Dual Messenger](#) 瞭解更多資訊。

 視乎營運商或型號而定，部分功能可能不可用。

動作與手勢

開啟或關閉動作或手勢功能。

在設定螢幕上，輕觸進階功能 → 動作與手勢。

- **拿起以喚醒**：將裝置設為當您將其拿起時開啟螢幕。
- **輕觸兩下以開啟螢幕**：將裝置設為在螢幕關閉期間輕觸螢幕任意位置兩次以開啟螢幕。
- **輕觸兩下以關閉螢幕**：透過輕觸兩下主螢幕或鎖定螢幕上的空白區域，將裝置設定為關閉螢幕。
- **拿起手機時提示**：將裝置設為若您有未接來電等通知，在您拿起裝置時振動。

 如果螢幕關閉或裝置不放在平整的表面上，此功能可能不起作用。





- **手勢靜音**：設定裝置以透過使用動作或手勢來將特定聲音轉為靜音。
- **手掌滑動以擷取**：設定裝置以在用手在螢幕上向左或向右滑動時擷取螢幕截圖。可以在媒體瀏覽器中檢查擷取的圖像。使用某些應用程式和功能時無法擷取螢幕圖像。

 過度搖晃或衝擊裝置可能會對使用感應器的部分功能造成意外輸入。

影片效果

設為使用各種效果，比如在特定應用程式中使用相機時變更背景。

在支援此功能的應用程式中使用相機時，開啟快速設定面板並輕觸影片效果。

- ：重新設定。
 - ：選擇或加入要使用的背景色彩或圖像。
 - 背景：變更或模糊背景。
 - 臉部：對臉部應用美肌效果。
 - 色調：調整螢幕的色調與亮度。
 - 自動取景：開啟或關閉自動取景功能。開啟此功能時，裝置將識別與追蹤人物，從而自動變更拍攝角度與變焦。
 - 回應：開啟或關閉反應功能。如需關於使用反應功能的更多資訊，輕觸提示圖示 ()。
 - 僅顯示我：僅顯示您的臉部，隱藏其他人的臉部。首次使用此功能時需要註冊您的臉部。輕觸註冊並註冊您的臉部。
 - 增亮：即使在昏暗的環境中，也能使人物顯得更明亮與更清晰。
-  • 視乎型號而定，部分功能可能不可用。
- 部分功能僅在使用前置相機時可用。

Galaxy Avatar

按照自己的想法建立虛擬人偶並享受在各種功能中使用虛擬人偶的樂趣。

在設定螢幕上，輕觸進階功能 → Galaxy Avatar。如果您已加入應用程式圖示至應用程式螢幕，開啟 Galaxy Avatar 應用程式。

建立 Galaxy Avatar

啟動 Galaxy Avatar，輕觸建立圖示 ()，然後按照螢幕上的指示建立虛擬人偶。

使用 Galaxy Avatar 貼紙

在建立虛擬人偶時，將自動建立含虛擬人偶表情與動作的貼紙。您可以在發送訊息時或在社交媒體上使用您的虛擬人偶貼紙。

啟動 Galaxy Avatar 並輕觸**虛擬人偶貼紙**。若要建立您自己的貼紙，輕觸貼紙清單頂部的製作自訂貼紙圖示 (+)。

使用 Galaxy Avatar 相機

使用各種拍攝模式建立帶有虛擬人偶的趣味相片或影片。

啟動 Galaxy Avatar 並輕觸**虛擬人偶相機**。選擇您要使用的虛擬人偶與模式，然後拍攝相片或錄製影片。

Dual Messenger

安裝第二個應用程式並對同一個訊息器應用程式使用兩個獨立的帳戶。

1 在設定螢幕上，輕觸**進階功能** → Dual Messenger。

將顯示支援的應用程式。

2 輕觸應用程式開關以安裝第二個應用程式。

將安裝第二個應用程式。第二個應用程式的圖示將透過第二個應用程式圖示 (●) 顯示。

-  視乎應用程式而定，雙訊息器功能可能不可用。
- 應用程式的部分功能可能會因第二個應用程式而受到限制。

解除安裝第二個應用程式

1 在設定螢幕上，輕觸**進階功能** → Dual Messenger。

2 輕觸您要解除安裝的應用程式的開關並輕觸**解除安裝**。

與第二個應用程式相關的所有與數據將被刪除。

-  若您解除安裝第一個應用程式，第二個應用程式也將被刪除。

數位健康與家長監護

檢查裝置使用歷程記錄並使用功能防止裝置干擾您的生活。您還可以為您的子女設定家長監護並管理他們的數位使用情況。

在設定螢幕上，輕觸**數位健康與家長監護**。

- **應用程式計時器**：您可以透過設定計時器來限制每個應用程式的每日使用時間。當您達到限制時，應用程式將關閉且您將無法使用該應用程式。
- **螢幕開啟時間目標**：設定每天使用裝置的目標。
- **駕駛監控**：開啟駕駛監控器以監控您在駕駛時使用裝置的時長。
- **步行監控**：開啟步行監控器以監控您在步行時使用裝置的時長。
- **音量監控器**：開啟音量監控器以保護您的聽力。
- **內容限制**：限制可以存取的網站或設定應用程式與遊戲的年齡限制。此功能僅可在三星瀏覽器應用程式與 Galaxy Store 應用程式中取得。
- **家長監護**：管理子女的數位使用情況。

裝置維護

裝置維護功能提供裝置電池、儲存空間、記憶體和系統安全性狀況的概述。您也可以優化裝置。

在設定螢幕上，輕觸**裝置維護**。

- **立即優化**：關閉在背景中執行或耗電量異常的應用程式，並掃描崩潰的應用程式與惡意程式，以優化您的裝置。
- **電量**：查看裝置的剩餘電池電量與使用時間。如果裝置電池電量不足，可開啟省電功能節約用電。請參閱[電量](#)瞭解更多資訊。

- **儲存空間**：檢查已用與可用儲存空間的狀態，並在檢查後透過刪除無用檔案來釋放儲存空間，例如資源回收筒中的檔案、未使用的檔案或重複的檔案。
 -  • 內置儲存空間的實際可用容量會少於指定的容量，這是因為作業系統和預設應用程式佔用了部分儲存空間。可用的容量可能會在更新裝置時更改。
 - 您可以登錄三星網站在裝置的規格部分檢查內置儲存空間的可用容量。
- **記憶體**：檢查記憶體使用情況或輕觸**立即清理**來透過停止背景中的應用程式釋放記憶體。
- **應用程式保護**：掃描您的裝置，查找惡意程式與其他可疑活動，以保持安全。
- **效能設定檔**：根據裝置的處理速度、電池使用時間與冷卻效率變更效能概況。
- **自動優化**：透過關閉背景應用程式或清理記憶體來執行自動優化，使裝置在最佳狀態下運作。

輕觸**自動重新啟動**以將裝置設為在偵測到效能問題時或在您設定的時間自動重新啟動。
- **軟件更新**：透過無線升級 (FOTA) 服務更新裝置的軟件。您也可以安排軟件更新時間。
- **診斷**：使用 Samsung Members 測試您的裝置。
- **維護模式**：開啟維護模式以在其他人使用您的裝置時保護您的隱私，比如您將裝置送去修理時。

應用程式

管理裝置的應用程式並更改其設定。您可以檢查應用程式的使用量資訊、變更其通知或權限設定，或者解除安裝或停用必要的應用程式。

在設定螢幕上，輕觸**應用程式**。

一般管理

自訂您的裝置系統設定或重設裝置。

在設定螢幕上，輕觸**一般管理**。

- **語言**：選擇裝置語言。請參閱[加入裝置語言](#)瞭解更多資訊。
- **應用程式語言**：選擇您要為各個應用程式使用的語言。
- **語言包**：管理或下載用於語音輸入、文字轉語音功能與翻譯的語言包。
- **日期與時間**：存取和修改設定，以控制裝置如何顯示時間和日期。
 如果電池保持完全放電，時間和日期將會重設。
- **三星鍵盤設定**：變更三星鍵盤的設定。
- **鍵盤**：選擇鍵盤以預設使用並變更鍵盤設定。
- **實體鍵盤**：變更外部鍵盤的設定。
- **滑鼠**：變更外部滑鼠的設定。
- **觸控板**：變更外部觸控板的設定。
- **重設**：重設您的裝置設定或執行原廠數據重設。
- **自訂服務**：根據您的興趣與裝置使用方式設定個人化服務。
- **聯絡我們**：提問或檢查常見問題。

加入裝置語言

您可以加入要在裝置上使用的語言。

- 1 在設定螢幕上，輕觸**一般管理** → **語言** → **加入語言**。
- 2 選擇要加入的語言。
- 3 若要將所選語言設定為預設語言，輕觸**設定為預設**。若要保持目前的語言設定，輕觸**保持目前狀態**。

所選語言將加入至您的語言清單。若您變更預設語言，所選語言將加入至清單頂部。

若要從您的語言清單變更預設語言，選擇您需要的語言並輕觸**應用**。如果應用程式不支援預設語言，將使用清單中下一個支援的語言。

協助工具

配置各種設定以增強裝置的協助工具。請參閱[協助工具](#)瞭解更多資訊。

在設定螢幕上，輕觸**協助工具**。

軟件更新

透過無線升級 (FOTA) 服務更新裝置的軟件。您也可以變更自動下載設定。

在設定螢幕上，輕觸**軟件更新**。輕觸**檢查更新**並**手動檢查**或**安裝更新**。

若要變更自動下載設定，輕觸更多選項圖示 (⋮) → **自動下載**。

-  如果針對您的裝置安全性發佈了緊急軟件更新以封鎖新型安全性威脅，其將在不取得您同意的情況下自動安裝。

安全性更新資訊

提供安全性更新是為了加強裝置的安全性並保護您的個人資訊。如需取得您的型號的安全性更新，請訪問 security.samsungmobile.com。

 網站僅支援部分語言。

關於手機

存取裝置的資訊。

在設定螢幕上，輕觸關於手機。

若要變更您的裝置名稱，輕觸**重新命名**。

- **狀態資訊**：檢查各種裝置資訊，例如 SIM 卡狀態、Wi-Fi MAC 位址與序號。
- **法律資訊**：存取與裝置有關的法律資訊，例如安全資訊與開放源碼授權。
- **軟件資訊**：存取裝置的軟件資訊，例如作業系統版本與韌體版本。
- **電池資訊**：檢查電池資訊。

使用須知

使用裝置的注意事項



使用裝置之時，請先閱讀本指南，以確保安全和正確使用。

- 說明基於裝置的預設設定。
- 部分內容可能與您的裝置不同，視乎地區、服務供應商、型號規格或裝置的軟件而定。
- 使用某些應用程式或功能時，裝置可能需要連接到 Wi-Fi 或流動網絡。
- 需要高 CPU 和記憶體使用量的內容 (高品質內容) 將會影響裝置的整體效能。視乎裝置的規格和裝置使用的環境而定，與該內容相關的應用程式可能不會正常運作。
- 對於由三星以外的供應商提供的應用程式所導致的效能問題，三星概不負責。
- 對於由用戶編輯註冊表設定或修改作業系統軟件而導致的效能問題或不相容，三星概不負責。嘗試自訂作業系統，可能會導致裝置或應用程式不能正常工作。
- 本裝置中提供的軟件、聲源、螢幕牆紙、圖像及其他媒體內容被許可作有限使用。針對商業或其他用途擷取和使用這些資料將違反版權法。用戶對非法使用媒體導致的法律問題應負全責。
- 視乎資費方案而定，使用訊息、上載和下載、自動同步或定位服務等數據服務可能會產生額外費用。對於大數據傳輸，建議使用 Wi-Fi 功能。
- 裝置隨附的預設應用程式隨時可能更新，並可能在未經事先通知的情況下撤銷支援。
- 修改裝置的作業系統或安裝非官方來源的軟件，可能會導致裝置故障並損壞或丟失數據。這些操作違反三星授權協議，會使您的保用失效。

- 裝置會根據周圍環境自動調整對比範圍，即使在強烈的戶外陽光下，您也可以清楚地查看螢幕。因為產品性質使然，長時間顯示固定圖片可能會造成殘像(螢幕老化)或重像。
 - 建議不要長時間在螢幕的部分或全部區域使用固定圖片，不使用裝置時請關閉螢幕。
 - 您可以將螢幕設為在您未使用時自動關閉。開啟設定，輕觸顯示 → 螢幕逾時，然後選擇裝置在關閉螢幕之前要等待的時長。
 - 要將螢幕設為根據周圍環境自動調整亮度，開啟設定，輕觸顯示，然後輕觸最佳化亮度開關以開啟。
- 視乎地區或型號而定，某些裝置必須經聯邦通訊委員會 (FCC) 核准。

若您的裝置經 FCC 核准，則您可以檢查其 FCC ID。若要存取 FCC ID，開啟設定並輕觸關於手機 → 狀態資訊。若您的裝置沒有 FCC ID，這意味著裝置未授權在美國或其領土銷售，僅可攜帶入境美國供持有人私人使用。
- 禁止在飛機或船舶上使用超寬頻 (UWB) 傳送器。開啟飛行模式時，UWB 功能將關閉。(Galaxy S26 Ultra、Galaxy S26+)
- 您的裝置含有磁體。裝置應遠離信用卡、已植入的醫療器械及其他可能受磁體影響的裝置。如果使用醫療器械，請保持裝置間距 15 厘米以上。若您懷疑您的醫療器械受到干擾，請停止使用您的裝置，並諮詢醫生或醫療器械製造商。

說明圖示

-  **警告：**可能會傷害自己或他人的情況
-  **注意：**可能會損壞裝置或其他設備的情況
-  **備註：**附註、使用技巧或其他資訊

關於包裝內容與配件的說明

請參閱快速入門指南，瞭解包裝內容。

- 裝置隨附的項目和可用的配件可能會因所在地區或營運商有所不同。
- 隨附項目僅針對本裝置設計，可能與其他裝置並不相容。
- 外觀和規格如有變更，恕不另行通知。
- 可另向當地的三星零售商購買附加的配件。購買前確保它們與裝置相容。
- 推薦使用經過三星認可的配件。若使用未經認可的配件，可能會導致可能不在保固範圍內的效能問題或故障。
- 是否提供所有配件完全決定於生產廠家。有關可用配件的更多資訊，請參閱三星網站。
- 支援數字輸出的耳機 (USB Type-C) 可以與此裝置一同使用。但是，裝置可能與使用不同音訊輸出方法或由不同製造商製造的耳機不相容。
- 隨附的 USB 纜線最多支援 3 A 充電。不含充電器。為實現最佳充電效能，建議使用三星官方 60W 充電器及與您的裝置相容的纜線，充電器與纜線均另售。(Galaxy S26 Ultra)
- 隨附的 USB 纜線最多支援 3 A 充電。不含充電器。為實現最佳充電效能，建議使用三星官方 45W 充電器及與您的裝置相容的纜線，充電器與纜線均另售。(Galaxy S26+)
- 隨附的 USB 纜線最多支援 3 A 充電。不含充電器。(Galaxy S26)

抗水和防塵

您的裝置抗水防塵，且符合以下國際標準。

- IP68 抗水評級認證：根據 IEC 60529 標準的要求，裝置經過了 15–35 °C、86–106 kPa、1.5 米淡水中靜止不動 30 分鐘的測試。

您必須按照指南操作，保護裝置的抗水防塵效能。

- 請勿使裝置接觸泳池水或海水。
- 若裝置接觸不乾淨的水或其他液體，例如肥皂水、油、香水、防曬霜、洗手液、化妝品等化學品或含酒精的液體，請使用不流動的淡水清潔裝置後用乾淨的軟布擦乾，然後將裝置徹底晾乾後再使用，以維持裝置的抗水效能。
- 請勿將裝置暴露於具有衝擊力的流水中。水壓突然上升可能會超過擔保的抗水等級。
- 在桑拿室或蒸汽室等地方，抗水效能可能會因溫度突然變化而受損。
- 若裝置受到外部撞擊或損壞，其抗水效能可能會減弱。

若裝置接觸到水或污染物，請遵照指南操作：

- 使用乾淨的軟布擦拭裝置，然後徹底晾乾。
- 若話筒或揚聲器未完全乾燥，可能會造成通話期間聲音不清晰。
- 若在水中使用裝置，螢幕及其他功能可能無法正常工作。
- 在裝置完全乾燥之前，請勿連接充電器或任何配件。若在多用途插孔尚未乾燥時連接配件或充電器，裝置可能會受損。

Samsung Galaxy 裝置的抗水防塵功能並非永久，效能可能會因正常磨損而隨時間降低。

裝置過熱情況與解決方案

當為電池充電過程中裝置發熱時

充電時，裝置和充電器可能發熱。無線充電或快速充電期間，裝置可能會變熱。這不會影響裝置的壽命或效能，這屬於裝置的正常操作範圍。若電池過熱，充電速度可能會減慢，或者充電器可能會停止充電。

裝置發熱時請執行以下操作：

- 中斷充電器與裝置的連接並關閉所有正在執行的應用程式。等待裝置冷卻，然後再次開始為裝置充電。
- 如果裝置的下半部分過熱，可能是因為 USB 纜線損壞。請換用新的 USB 纜線。推薦使用經過三星認可的 USB 纜線。
- 使用無線充電器時，請勿在裝置與無線充電器之間放置金屬物體、磁鐵與磁條卡等異物。

 無線充電或快速充電功能僅在支援的型號上可用。

裝置在使用過程中發熱時

當您使用需要更多電量的功能或應用程式或者長時間使用時，您的裝置可能會因為電池消耗增加而暫時發熱。關閉所有正在執行的應用程式並暫時停止使用裝置。

請參閱以下示例，瞭解裝置可能會在哪些情況下過熱。

- 購買後首次啟動或者還原數據期間
- 下載大檔案時

- 使用需要更多電量的應用程式或長時間使用應用程式時
 - 長時間玩高品質遊戲時
 - 長時間錄製影片時
 - 使用最大亮度設定串流影片時
 - 連接至電視時
- 使用多工處理 (或者在背景中執行多個應用程式時)
 - 使用多重視窗時
 - 錄製影片期間更新或安裝應用程式時
 - 進行視像通話期間下載大檔案時
 - 使用導航應用程式期間錄製影片時
- 透過雲端、電子郵件或其他帳戶使用大量數據進行同步時
- 裝置在陽光直射環境下在車輛中使用導航應用程式時
- 使用流動熱點與網絡共享功能時
- 在訊號較弱或沒有信號的地方使用裝置時
- 使用已損壞的 USB 纜線為電池充電時
- 裝置的多用途插孔已損壞或有異物，例如液體、灰塵、金屬粉末與鉛筆芯
- 當您漫遊時

裝置發熱時請執行以下操作：

- 將裝置的軟件更新至最新版本。
- 正在執行的應用程式之間存在衝突可能會導致裝置發熱。重新開啟裝置。
- 不使用 Wi-Fi、GPS 與藍牙功能時將其關閉。
- 關閉增加電池消耗或不使用時在背景中執行的應用程式。
- 刪除不必要的檔案或未使用的應用程式。
- 降低螢幕亮度。
- 如果裝置過熱或感覺裝置長時間發熱，暫時請勿使用。如果裝置持續過熱，請聯絡三星服務中心或授權的服務中心。

裝置過熱注意事項

若您因裝置過熱而開始感到不適，請停止使用裝置。

裝置發熱時，功能與效能可能會受到限制或裝置可能會關閉以降溫。功能僅在支援的型號上可用。

- 若裝置過熱，螢幕亮度、螢幕刷新率及效能速度將受到限制，以降低裝置的溫度。即使顯示電池充電指示燈圖示，充電速度也可能很慢。若因裝置的溫度升高而停止充電，電池指示燈圖示將閃爍。
- 若裝置達到特定的溫度，將顯示警告訊息以防止裝置故障、刺激與損傷皮膚及電池洩漏。執行中的應用程式將關閉且除緊急通話之外的所有通話及其他功能將受到限制，直到裝置降溫。
- 若因為裝置的溫度進一步升高而顯示第二則訊息，裝置將關閉。在裝置的溫度處於推薦的作業溫度範圍內之前，請勿使用裝置。若在緊急通話期間顯示第二條警告訊息，通話將不會因強制終止而中斷。



推薦的作業溫度範圍

裝置的推薦作業溫度介於 0 °C 至 35 °C 之間。在建議溫度範圍之外使用裝置可能會損壞裝置或縮短電池的使用時間。

操作環境注意事項

您的裝置可能會在以下情況下因為環境而發熱。請小心使用，以免縮短電池的壽命、損壞裝置或釀成火災。

- 請勿將裝置存放在過冷或過熱的溫度下。
- 請勿將裝置長時間暴露在直射的陽光中。
- 請勿在溫度極高的區域長時間使用或存放裝置，例如夏季的汽車內。
- 請勿將裝置放置於可能會過熱的區域，例如電熱毯。
- 請勿在熱水器、微波爐、炙熱的煮食設備或高壓力容器附近或內部存放裝置。
- 請勿使用覆蓋層已剝落或受損的纜線，勿使用任何已受損或發生故障的充電器或電池。

附錄

協助工具

關於協助工具

透過提供讓患有視覺、聽覺障礙或行動不便的用戶更容易使用裝置的功能，改善用戶的可存取性。

開啟設定並輕觸協助工具。若要檢查您在使用的建議功能與協助工具功能，輕觸個人化推薦。若要關閉使用中的功能，輕觸關閉。

視覺增強

顯示模式

變更顯示模式。

開啟設定，輕觸協助工具 → 視覺增強，然後在顯示模式下選擇您需要的模式。

使用高對比度主題

應用清晰的主題以在暗色背景上顯示淺色內容。

開啟設定並輕觸協助工具 → 視覺增強 → 高對比度主題。然後選擇您想要的主題，輕觸開關以開啟，然後輕觸下載 → 應用。

使用高對比度字體

調整字體顏色和輪廓以增加文字與背景的對比度。

開啟設定，輕觸協助工具 → 視覺增強，然後輕觸高對比度字體開關以開啟。

使用高對比度鍵盤

變更三星鍵盤的色彩以增強文字與背景之間的對比度。

開啟設定，輕觸協助工具 → 視覺增強，然後輕觸高對比度鍵盤開關以開啟。

顯示按鈕形狀

用邊框顯示按鈕形狀以使其突出。

開啟設定，輕觸協助工具 → 視覺增強，然後輕觸反白按鍵高對比度鍵盤。

使輪廓更清晰

使用強烈的輪廓更清晰地顯示圖像與影片中的物體。

開啟設定，輕觸協助工具 → 視覺增強 → Relumino 輪廓，然後輕觸開關以開啟。

若要調整輪廓厚度，拖動輪廓厚度下的調整列。

反轉顯示色彩

提高螢幕可見性以協助用戶識別螢幕上的文字。

開啟設定，輕觸協助工具 → 視覺增強，然後輕觸顏色反轉開關以開啟。

顏色修正

在難以區分色彩時調整如何在螢幕上顯示顏色。裝置會將色彩更改為更易於識別的顏色。

開啟設定，輕觸協助工具 → 視覺增強 → 顏色修正，然後輕觸開關以開啟。選擇選項。

顏色篩選器

如果您難以閱讀文字，調整螢幕色彩。

開啟設定，輕觸協助工具 → 視覺增強 → 顏色篩選器，然後輕觸開關以開啟。選擇您想要的顏色。

若要調整透明度，拖曳不透明度下的調整列。

減少螢幕運動效果

如果您對動畫或螢幕運動敏感，請減少動畫效果。

開啟設定，輕觸協助工具 → 視覺增強，然後輕觸減少動畫開關以開啟。

減少透明度與模糊效果

減少透明度與模糊效果，使螢幕上的內容更加明顯。

開啟設定，輕觸協助工具 → 視覺增強，然後輕觸減少透明度和模糊開關以開啟。

調暗螢幕

將螢幕調暗至低於最低亮度設定，打造更加舒適的檢視體驗。

開啟設定，輕觸協助工具 → 視覺增強，然後輕觸額外調暗開關以開啟。

調暗頻閃效果

播放影片時減少其中頻閃效果的強度。

開啟設定，輕觸協助工具 → 視覺增強，然後輕觸調暗頻閃開關以開啟。

放大螢幕

放大螢幕並放大特定區域。

開啟設定，輕觸協助工具 → 視覺增強 → 放大 → 放大捷徑，然後輕觸開關以開啟。然後勾選要使用的動作直接開始使用此功能。

- 輕觸 [協助工具] 按鍵：輕觸放大圖示 (A) 放大。
- 按下 [側鍵] 與 [增加音量鍵]：透過同時按下側鍵與增加音量鍵以放大。

- 按住 [增加音量鍵] 與 [降低音量鍵] 3 秒：透過同時按下並按住增加音量鍵和降低音量鍵 3 秒以放大。
- 輕觸三次螢幕：透過輕觸三次螢幕以放大。

您可以使用放大鏡視窗放大螢幕上的任意位置。若要移動放大鏡，拖動放大鏡邊框的邊緣。

若要探索螢幕，在已放大的螢幕上拖曳兩指。

若要調整縮放比率，在已放大的螢幕上合攏或張開兩指。

-  • 放大整個螢幕時，螢幕上的鍵盤與導覽列無法放大。若您也要放大鍵盤與導覽列，開啟設定，輕觸協助工具 → 視覺增強 → 放大，然後輕觸打字時放大鍵盤開關以開啟。
- 此功能已開啟時，部分應用程式的效能可能會受到影響。

使用放大鏡

將相機用作放大鏡來放大物體。

開啟設定，輕觸協助工具 → 視覺增強 → 放大鏡 → 放大鏡 捷徑，然後輕觸開關以開啟。然後勾選要使用的動作直接開始使用此功能。執行此操作時，相機將就像放大鏡一樣運作。

更改游標厚度

開啟設定並輕觸協助工具 → 視覺增強 → 游標寬度。

變更指針的大小與色彩

使用外部滑鼠或觸控板時擴大指針。您也可更改指針的色彩。

開啟設定並輕觸協助工具 → 視覺增強 → 指針大小和顏色。

變更字體

變更字體大小與樣式。

開啟設定並輕觸協助工具 → 視覺增強 → 字體大小和樣式。

變更螢幕縮放

放大或縮小螢幕上的項目。

開啟設定並輕觸協助工具 → 視覺增強 → 螢幕縮放。

說出鍵盤輸入

設定裝置以朗讀您在鍵盤上輸入的內容。

開啟設定，輕觸協助工具 → 視覺增強 → 說出鍵盤輸入，輕觸開關以開啟，然後選擇選項。

使用音訊描述

將裝置設為播放提供音訊描述的影片時播放音訊描述。

開啟設定，輕觸協助工具 → 視覺增強，然後輕觸音訊說明開關以開啟。

將錄音加入至語音標籤

您可通過為物件附上標籤，以使用語音標籤辨別具有類似形狀的物件。可以錄製並為已啟用 NFC 的語音標籤指定錄音。錄音將在您將裝置靠近標籤時播放。

 使用此功能前，先開啟 NFC 功能。

- 1 開啟設定並輕觸協助工具 → 視覺增強 → 語音標籤。
錄音機將開啟。
- 2 輕觸錄音圖示 (●) 開始錄音。對著話筒說話。
- 3 完成錄製後，輕觸完成以停止。
- 4 在裝置背面上握住語音標籤。
錄音中的資訊將寫入至語音標籤。

TalkBack (語音回饋)

開啟或關閉 TalkBack

開啟 TalkBack 後，裝置將開始提供語音回饋。輕觸所選的功能後，裝置將大聲讀出螢幕上的文字。輕觸兩次此功能將開啟此功能。

開啟設定，輕觸協助工具 → TalkBack，然後輕觸開關以開啟。

若要關閉 TalkBack，輕觸開關並在螢幕上任意位置輕觸兩次。然後，輕觸關閉並在螢幕上任意位置輕觸兩次。

若要檢查如何使用 TalkBack，輕觸設定 → TalkBack 教學。

 某些功能在使用 TalkBack 時不可用。

使用手勢控制螢幕

可以在使用 TalkBack 時使用各種手勢來控制螢幕。

若要檢查並自訂可用的手勢，開啟設定並輕觸協助工具 → TalkBack → 設定 → 手勢。

使用朗讀功能表

使用 TalkBack 時，以三指向左或向右滑動。朗讀功能表將會出現，並且裝置將讀出選項。以三指向左或向右滑動以滾動選項。聽到所需的選項時，向上或向下滑動以使用選項或調整選項設定。例如，聽到語速時，可以通過向上或向下滑動來調整語速。

加入並管理圖像標籤

可以在螢幕上為圖像指定標籤。裝置會在選擇圖像時讀出標籤。向上或向下滑動然後向右滑動可為無標籤的圖像加入標籤。然後，在出現 TalkBack 功能表時輕觸新增標籤。

若要管理標籤，開啟設定並輕觸協助工具 → TalkBack → 設定 → 進階設定 → 自訂標籤。

配置 TalkBack 的設定

配置 TalkBack 設定以便於您使用。

開啟設定並輕觸協助工具 → TalkBack → 設定。

- **TalkBack 的新功能**：檢查 TalkBack 的更新與變更。
- **文字轉語音**：更改 TalkBack 開啟時的文字轉語音功能設定，例如語言、速度等。
- **詳細程度**：自訂語音回饋的詳細設定。
- **圖像和螢幕描述**：配置自動描述設定。您可以在聚焦於圖像或圖示或含有文字的圖像時聽到描述。若您開啟詳細的螢幕和圖像描述功能，您可以收咁詳細的螢幕或圖像描述。使用 TalkBack 時，向上或向下滑動，然後向右滑動。然後，在顯示 TalkBack 功能表時，輕觸描述圖片或描述畫面。
- **音效和震動**：變更 TalkBack 的聲音與震動設定。
- **變更焦點指標**：設定裝置以加粗當您輕觸項目時出現的對焦指示器的邊框。也可更改指示器的色彩。
- **顯示語音輸出**：設為在螢幕上的文字中顯示語音回饋。
- **手勢**：檢查各種手勢以在使用 TalkBack 時控制螢幕，並自訂手勢的設定。
- **編輯選單**：選擇要使用的 TalkBack 功能表和朗讀功能表。
- **鍵盤快速鍵**：自訂已連接外部鍵盤的捷徑。
- **螢幕鍵盤**：自訂螢幕鍵盤設定。
- **點字鍵盤**：使用 6 點盲文鍵盤在螢幕上輸入字母。
- **點字顯示器**：連接盲文顯示器並變更設定。
- **進階設定**：配置 TalkBack 進階設定。
- **TalkBack 教學**：瞭解如何使用 TalkBack。
- **說明**：瀏覽 TalkBack 幫助網頁。
- **聯絡 Google 殘疾支援團隊**：瀏覽 Google 無障礙幫助網頁。

使用鍵盤輸入文字

若要顯示鍵盤，輕觸文字輸入欄位，然後在螢幕上任意位置輕觸兩次。

用手指觸碰鍵盤時，裝置將讀出您手指下的字元按鍵。聽到想要的字元時，將手指從螢幕鬆開進行選擇。字元將會輸入且裝置讀出文字。

輸入其他字元

觸摸並按住鍵盤上的按鈕以輸入該按鈕可用的其他字元。一個顯示可用字元的彈出式視窗將會出現於按鈕上方。若要選擇字元，在彈出式視窗上拖動手指，直至聽到所需的字元，然後鬆開手指。

聽力改善

即時轉錄

設定裝置以使用裝置的話筒擷取話語並將其轉換至螢幕上文字。

開啟設定，輕觸協助工具 → 聽力改善 → 即時轉錄 → 即時轉錄 捷徑，然後輕觸開關以開啟。勾選要使用的動作直接開始使用此功能。然後，執行此操作以轉錄話語。

即時字幕

設定裝置以在您播放如影片或播客等媒體內容時偵測語音並自動產生字幕。

開啟設定，輕觸協助工具 → 聽力改善 → 即時字幕，然後輕觸使用「即時字幕」開關以開啟。

字幕設定

開啟設定、輕觸協助工具 → 聽力改善 → 字幕偏好，然後輕觸顯示字幕開關以開啟。選擇配置字幕設定的選項。

設定亮光通知

設定裝置在鬧鐘響起或當您收到來電或新訊息等通知時閃爍閃光燈或螢幕。

開啟設定，輕觸協助工具 → 聽力改善 → 閃光燈通知，然後輕觸您想要開啟的選項旁邊的開關。

助聽器支援

設定裝置以增強音質，以便更好地與助聽器相容。

開啟設定，輕觸協助工具 → 聽力改善 → 助聽器支援，然後輕觸助聽器相容性開關開啟。

聲音通知

設定裝置以偵測聲音，例如煙霧偵測器的嗶聲或嬰兒的哭聲。裝置將在偵測到聲音時震動且提示將另存為記錄。

 此功能已開啟時，語音識別將不會運作。

開啟設定並輕觸協助工具 → 聽力改善 → 聲音通知 → 開啟 聲音通知。按照螢幕上的指示開啟聲音通知功能。偵測到聲音時，將顯示記錄。

放大環境音

設定裝置以放大周圍的聲音，幫助您在使用耳機時更好地聆聽。

- 1 開啟設定，輕觸協助工具 → 聽力改善 → 放大環境音 → 放大環境音 捷徑，然後輕觸開關以開啟。
- 2 勾選要使用的動作直接開始使用此功能。
- 3 將耳機連接至裝置並佩戴。
- 4 執行此操作。

Adapt sound

優化聲音設定以找到最佳音質並將其用於通話或媒體播放。

開啟設定，輕觸協助工具 → 聽力改善 → Adapt sound，輕觸開關以啟動，然後優化聲音設定。

關閉所有聲音

設定裝置以關閉所有裝置聲音，如媒體聲音和通話時來電者的語音。

開啟設定，輕觸協助工具 → 聽力改善 → 全部靜音，然後輕觸開關以開啟。

單聲道

單聲道輸出將立體聲合成為一個可透過所有耳機揚聲器播放的訊號。如果您有聽力障礙或更方便使用單個耳機，可以使用此模式。

開啟設定，輕觸協助工具 → 聽力改善，然後輕觸單聲道開關以開啟。

調整聲音平衡

設定裝置以調整聲音平衡。

- 1 開啟設定並輕觸協助工具 → 聽力改善。
- 2 向左或向右拖動左/右聲音平衡下的調整列並調整聲音平衡。

互動與敏捷度

通用開關

可以透過連接外置開關或通過使用頭部運動和臉部姿勢來控制螢幕。

- 1 開啟設定並輕觸協助工具 → 互動與敏捷度 → 通用開關。
- 2 閱讀螢幕上的說明並輕觸完成。
- 3 輕觸開關以開啟。
- 4 如果通用開關未在裝置上註冊，輕觸加入開關並設定開關以控制裝置。

 若要開啟通用開關功能，必須在裝置上至少註冊一個開關。

若要設定開關以控制裝置，輕觸開關下的開關。

若要關閉此功能，同時按下側鍵與增加音量鍵。

協助功能表

顯示協助性捷徑圖示

設定裝置以顯示用於存取應用程式、功能和設定的協助性捷徑圖示。可以通過輕觸圖示中的協助功能表來控制裝置。

- 1 開啟設定並輕觸協助工具 → 互動與敏捷度 → 協助功能表。
- 2 輕觸開關以開啟。
協助性捷徑圖示將在螢幕右下方出現。
若要調整協助捷徑圖示的透明度水平，拖動透明度下的調整列。

存取協助功能表

協助性捷徑圖示顯示為懸浮式圖示，以便從任何螢幕均可存取協助功能表。

輕觸協助性捷徑圖示時，圖示會稍微展開且協助功能表出現在圖示上。輕觸左或右箭頭或向左或向右滑動以選擇其他功能表。

使用增強的協助功能表

設定裝置以顯示選定應用程式的增強協助功能表。

開啟設定，輕觸協助工具 → 互動與敏捷度 → 協助功能表 → 選擇要顯示關聯式功能表的應用程式，然後輕觸您要開啟之應用程式旁邊的開關。

Voice Access

使用此功能透過語音控制裝置。

開啟設定，輕觸協助工具 → 互動與敏捷度 → Voice Access，然後輕觸開關以開啟。

接聽或結束通話

變更接聽或結束通話的方式。

開啟設定，輕觸協助工具 → 互動與敏捷度 → 接聽與結束通話，然後變更設定。

互動控制

開啟互動控制模式，以限制在使用應用程式時裝置對輸入的反應。

1 開啟設定並輕觸協助工具 → 互動與敏捷度 → 互動控制。

2 輕觸**互動控制** 捷徑開關以開啟。

3 在使用應用程式時，同時按下側鍵與增加音量鍵。

4 調整框架大小或圍繞想要限制的區域畫一條線。

5 輕觸**完成**。

裝置顯示限制區域。在觸摸受限制的區域時，此區域將沒有反應且裝置的按鈕將封鎖。可在互動控制模式下將功能解除封鎖以使用側鍵、音量鍵和鍵盤。

若要關閉互動控制模式，同時按下側鍵與增加音量鍵。

若要將裝置設定為關閉互動控制模式後鎖定螢幕，開啟設定，輕觸協助工具 → 互動與敏捷度 → 互動控制，然後輕觸停用時鎖定螢幕開關以開啟。

執行操作的時間

設定要顯示彈出式視窗的時長以提醒您採取行動，例如通知或音量控制器。

開啟設定，輕觸協助工具 → 互動與敏捷度 → 執行操作的時間，然後選擇選項。

輕觸並按住延遲

設定觸摸並按住螢幕的辨識時間。

開啟設定，輕觸協助工具 → 互動與敏捷度 → 輕觸並按住延遲 → 設定輕觸並按住延遲，然後選擇選項。

輕觸持續時間

設定您必須觸摸螢幕的持續時間以便裝置將其識別為輕觸。

開啟設定，輕觸協助工具 → 互動與敏捷度 → 輕觸持續時間 → 設定輕觸持續時間，然後設定時間。

忽略重複觸碰

設定裝置以在您反覆輕觸螢幕時僅識別設定時間內的首次輕觸。

開啟設定，輕觸協助工具 → 互動與敏捷度 → 忽略重複觸碰 → 設定忽略重複觸摸的時間，然後設定時間。

停留操作

設定裝置以在將滑鼠指針放在項目上方時自動選擇項目。

開啟設定，輕觸協助工具 → 互動與敏捷度 → 停留操作，然後輕觸開關以開啟。

您可以透過選擇選項來自訂設定。

邊角操作

指定在將滑鼠指針移至螢幕角落時要觸發的操作。

開啟設定，輕觸協助工具 → 互動與敏捷度 → 邊角操作，然後輕觸開關以開啟。然後選擇邊角操作下的選項並選擇操作。

粘滯鍵

設定外部鍵盤的輔助按鍵，例如 Shift、Ctrl 或 Alt 鍵來保持按住狀態。這可幫助您使用鍵盤捷徑，無需同時按下兩個按鍵。

開啟設定，輕觸協助工具 → 互動與敏捷度，然後輕觸粘滯鍵開關以開啟。

慢速鍵

設定在外部鍵盤上按下按鍵的識別時間。

開啟設定，輕觸協助工具 → 互動與敏捷度 → 慢速鍵，輕觸開關以開啟，然後設定時間。

回彈鍵

設定裝置以當您反覆按下相同按鍵時在設定的時間內僅識別您首次按下按鍵的操作。

開啟設定，輕觸協助工具 → 互動與敏捷度 → 回彈鍵，輕觸開關以開啟，然後設定時間。

滑鼠按鍵

將連接的鍵盤用作滑鼠。

開啟設定，輕觸協助工具 → 互動與敏捷度，然後輕觸滑鼠按鍵開關以開啟。

協助工具捷徑

設定為直接開啟協助工具功能。

開啟設定並輕觸協助工具 → 協助工具捷徑。輕觸協助工具按鍵 → 選擇操作，或選擇快速面板按鍵、側鍵與增加音量鍵或增加音量鍵與降低音量鍵，然後勾選您要使用的協助工具功能。

已安裝的應用程式

檢查裝置上安裝的協助工具服務。

開啟設定並輕觸協助工具 → 已安裝的應用程式。

故障排除

聯絡三星服務中心或授權的服務中心前，請嘗試以下解決方法。某些情形可能不適用於您的裝置。

您也可以透過 Samsung Members 解決使用裝置時可能遇到的任何問題。

啟動或使用裝置時，要求您輸入以下其中一種編碼：

- 密碼：開啟裝置鎖定功能後，您必須輸入所設定的裝置密碼。
- PIN 碼：初次使用裝置或開啟 PIN 碼要求後，您必須輸入與 nano-SIM 卡一起提供的 PIN 碼。若要關閉此功能，請使用鎖定 SIM 卡功能表。
- PUK 碼：通常，如果數次輸入錯誤的 PIN 碼，nano-SIM 卡將會被鎖定。您必須輸入營運商提供的 PUK 碼。
- PIN2 碼：存取要求 PIN2 碼的功能表時，您必須輸入與 nano-SIM 卡一起提供的 PIN2 碼。如需詳細資料，請聯絡營運商。

裝置顯示網絡或服務錯誤訊息

- 所在區域訊號較弱或接收不良時，可能無法接收訊號。請移至另一個區域，然後重試。移動時，可能會反覆出現錯誤訊息。
- 如未申請，則無法存取某些選項。如需詳細資料，請聯絡營運商。

裝置無法開啟

電池完全放電時，裝置將無法開啟。開啟裝置前，先為電池完全充電。

觸摸識別運作緩慢或不正常

- 在以下情況中，觸摸識別可能無法正常運作：
 - 若您將螢幕保護貼或可選配件附加至螢幕
 - 如果在觸碰螢幕時佩戴手套、手不乾淨，或用尖利物體或指尖輕觸螢幕
 - 在潮濕條件下或沾到水時
- 請重新啟動裝置，以清除任何暫時的軟件問題。
- 請確認裝置軟件已更新到最新版本。
- 如果螢幕遭刮傷或損壞，請造訪三星服務中心或授權的服務中心。

裝置畫面靜止不動或遇到嚴重問題

請嘗試以下解決方案。如果問題仍然未得到解決，請聯絡三星服務中心或授權的服務中心。

重新開啟裝置

如果裝置畫面靜止不動或當機，您可能需要關閉應用程式或關閉裝置並重新開啟。

強制重啟

如果您的裝置畫面靜止且無回應，請同時按住側鍵與降低音量鍵超過 7 秒以重新啟動裝置。

重設裝置

如果這些方法未能解決您的問題，請執行原廠設定。

開啟設定並輕觸一般管理 → 重設 → 重設為原廠設定 → 重設 → 全部刪除。執行重設為原廠設定操作前，請記得對儲存於裝置中的所有重要數據製作備份複本。

電話無法接通

- 確保已存取正確的蜂窩網絡。
- 確保未針對正在撥打的電話號碼設定通話限制。
- 確保未針對來電號碼設定通話限制。

通話時對方無法聽到您的聲音

- 確保沒有蓋住內建話筒。
- 確保話筒靠近嘴部。
- 若您正在使用耳機，請確保耳機連接正確。

通話時出現回音

按下音量鍵調整音量或移至其他區域。

蜂窩網絡或互聯網經常斷線或音質很差

- 確保未遮蔽裝置的內置天線。
- 所在區域訊號較弱或接收不良時，可能無法接收訊號。由於營運商的基站問題，您可能遇到連線故障。請移至另一個區域，然後重試。
- 在移動中使用裝置時，由於營運商網絡的問題，無線網絡服務可能被停用。

電池未正常充電 (適用於三星認可的充電器)

- 確保充電器正確連接。
- 請前往三星服務中心或授權的服務中心並更換電池。為取得更優的服務支援，請攜帶您正在使用的充電器與 USB 纜線。若無線充電無法運作，也請攜帶無線充電器。

電池耗盡的速度比購買之初更快

- 將裝置或電池暴露在極冷或極熱的溫度條件下時，有效電量可能會變短。
- 使用特定功能或應用程式 (例如 GPS、遊戲或互聯網) 時，電池消耗將更快。
- 電池屬於消耗品，隨著時間的推移，可使用電量將會變短。

開啟相機時出現錯誤訊息

本裝置必須擁有足夠的可用儲存空間和電池以操作相機應用程式。若在開啟相機時收到錯誤訊息，請嘗試下列步驟：

- 為電池充電。
- 將檔案傳輸至電腦或刪除裝置上的檔案以釋放一些儲存空間。
- 重新開啟裝置。

若嘗試這些提示之後仍無法正常使用相機應用程式，請聯絡三星服務中心或授權的服務中心。

相片質素比預覽效果差

- 相片的質素可能有所不同，視乎周遭環境和您使用的攝影技巧而定。
- 如果在黑暗的區域、在夜間或室內拍照，圖像可能出現雜訊，亦可能失焦。

開啟多媒體檔案時出現錯誤訊息

如果在裝置上開啟多媒體檔案時收到錯誤訊息或無法播放，嘗試以下操作：

- 將檔案傳輸至電腦或刪除裝置上的檔案以釋放一些儲存空間。
- 確保音樂檔案不受數位版權管理 (DRM) 的保護。若該檔案受數位版權管理 (DRM) 的保護，請確保擁有適當的授權或金鑰以播放檔案。

- 確保裝置支援檔案格式。如果不支援某種檔案格式，如 DivX 或 AC3，安裝支援該格式的應用程式。若要檢查您的裝置支援的檔案格式，請瀏覽三星網站。
- 您的裝置支持透過本裝置拍攝的相片和影片。透過其他裝置拍攝的相片和影片可能無法正常工作。
- 您的裝置支持由營運商或其他服務供應商授權的多媒體檔案。互聯網上傳播的某些內容 (例如鈴聲、影片或螢幕牆紙) 可能無法正常工作。

藍牙未正常運作

如果未定位到其他藍牙裝置或存在連接問題或效能故障，嘗試以下操作：

- 確保您想要與之連接的裝置可供掃描或連接。
- 確認您的手機和其他的藍牙裝置位於最大的藍牙距離範圍內 (10 米)。
- 在您的手機上，開啟設定，輕觸**連接**，然後輕觸**藍牙**開關以重新開啟。
- 在您的手機上，開啟設定，輕觸**一般管理** → **重設** → **重設 Wi-Fi 與藍牙設定** → **重設設定**以重設網絡設定。執行重設時您可能會失去已註冊的資訊。

若這些步驟無法解決問題，請聯絡三星服務中心或授權的服務中心。

將裝置連接至電腦時無法進行連線

- 確保使用的 USB 纜線與裝置相容。
- 確保電腦已安裝適當的驅動程式，並且驅動程式已更新。

裝置無法找到您的目前位置

GPS 訊號在某些位置可能受阻，例如室內。設定裝置以透過使用 Wi-Fi 或流動網絡在這些條件下尋找您的目前位置。

儲存於裝置中的數據已丟失

務必對儲存於裝置中的所有重要數據進行備份。否則，如果數據受損或丟失，您將無法復原數據。對於因儲存於裝置中的數據丟失所造成的損害，三星概不負責。

機殼外圍的小隙

- 此小隙是不可避免的製造工藝，且部件可能會發生輕微顫動或震動。
- 隨著時間過去，部件間的摩擦可能會使此隙稍微擴張。

裝置儲存空間不足

使用裝置維護功能刪除如緩存等無用數據，或手動刪除未使用的應用程式或檔案以釋放更多儲存裝置空間。

首頁鍵不出現

含有首頁鍵的導覽列可能會在使用特定應用程式或功能時消失。若要存取導覽列，從螢幕底部向上拖動。

搖晃裝置時，您可能會聽到卡嗒聲

對於具有光學防震 (OIS) 功能或自動對焦 (AF) 功能相機的裝置而言，當相關內部組件接觸時，可能會發出此聲音。這是裝置特徵導致的正常現象。

版權

版權 © 2026 Samsung Electronics Co., Ltd.

本指南受國際版權法保護。

不得以任何形式或方式 (電子或機械) 複製、分發、轉譯或傳播本指南中的任何內容，包括影印、錄製或存儲在任何儲存裝置和檢索系統中。

商標

- Samsung 和 Samsung 標誌是 Samsung Electronics Co., Ltd. 的註冊商標。
- Bluetooth® 是 Bluetooth SIG, Inc. 在全球的註冊商標。
- Wi-Fi®、Wi-Fi Direct™、Wi-Fi CERTIFIED™ 與 Wi-Fi 標誌是 Wi-Fi Alliance 的註冊商標。
- 本產品經過杜比實驗室的授權而製造。Dolby、杜比、杜比全景聲和雙 D 記號是杜比實驗室的商標。
- 其他所有商標和版權的所有權歸各自擁有人擁有。