

# GUÍA DE USUARIO

SM-S942B  
SM-S942B/DS  
SM-S942U1  
SM-S947B  
SM-S947B/DS  
SM-S947U1  
SM-S948B  
SM-S948B/DS  
SM-S948U1

# Contenido

## Para comenzar

- 5 Funciones y diseño del dispositivo
- 13 Cargar la batería
- 18 Tarjeta nano-SIM y eSIM
- 21 Encender y apagar el dispositivo
- 22 Configuración inicial
- 22 Uso de las redes
- 22 Samsung account
- 23 Transferir datos de su dispositivo anterior (Smart Switch)
- 24 Entender la pantalla
- 31 Panel de notificación
- 32 Panel de ajustes rápidos
- 34 Captura de pantalla y registro de pantalla
- 36 Introducir texto
- 38 Extraer texto

## Aplicaciones y funciones

- 39 Instalar o desinstalar aplicaciones
- 40 Galaxy AI
- 50 S Pen (Galaxy S26 Ultra)
- 57 Teléfono
- 61 Contactos
- 64 Cámara
- 79 Galería
- 84 Bixby
- 85 Ventana múltiple (Permite usar múltiples aplicaciones al mismo tiempo)

- 86 Internet de Samsung
- 87 Samsung Wallet
- 89 Samsung Health
- 89 Samsung Notes
- 93 Samsung Members
- 93 Samsung Kids
- 94 Samsung Global Goals
- 94 Buscador de Samsung
- 95 Samsung News
- 96 Galaxy Store
- 97 Galaxy Wearable
- 97 PENUP (Galaxy S26 Ultra)
- 98 Calendario
- 98 Reminder
- 99 Grabadora de Voz
- 100 Mis archivos (Permite verificar y administrar los archivos)
- 100 Reloj
- 100 Calculadora
- 101 Clima
- 102 Gaming Hub
- 103 Game Booster (Permite configurar su entorno de juegos)
- 105 SmartThings
- 106 Compartir contenidos
- 107 Music Share
- 108 Smart View (Permite replicar su teléfono en una pantalla de televisor)
- 109 Samsung DeX
- 111 Google apps

## Ajustes

- 112 Introducción
- 112 Inicie sesión en su Galaxy
- 112 Conexiones
  - 114 Wi-Fi
  - 115 Bluetooth
  - 117 Pagos NFC y sin contacto
  - 118 Ahorro de datos
  - 118 Redes permitidas para aplicaciones
  - 118 Mobile Hotspot
  - 119 Más ajustes de conexión
- 121 Dispositivos conectados
- 122 Galaxy AI
- 122 Modos y rutinas
  - 122 Uso de los modos
  - 123 Usar rutinas
- 124 Sonidos y vibración
  - 125 Calidad y efectos sonido
  - 125 Sonido de aplicación independiente
- 126 Notificaciones
- 126 Pantalla
  - 128 Fluidez de movimientos
  - 128 Cambiar el modo de pantalla o ajustar el color de la pantalla
- 129 Batería
- 130 Fondo de pantalla y estilo
- 130 Temas
- 130 Pantalla de inicio
- 131 Pantalla de bloqueo y AOD
  - 132 Desbloqueo ampliado
  - 132 Always On Display (Permite visualizar información cuando la pantalla está apagada)

- 133 Seguridad y privacidad
  - 134 Reconocimiento de rostro
  - 136 Reconocimiento de huellas digitales
  - 138 Wi-Fi segura
  - 139 Carpeta segura
  - 142 Samsung Pass
- 143 Ubicación
- 144 Seguridad y emergencia
- 145 Cuentas y respaldo
  - 145 Samsung Cloud
- 146 Servicios de Google
- 147 Funciones avanzadas
  - 148 Movimientos y gestos
  - 149 Efectos de video
  - 149 Avatar de Galaxy
  - 150 Dual Messenger
- 151 Bienestar digital y controles parentales
- 151 Cuidado del dispositivo
- 152 Aplicaciones
- 153 Administración general
- 154 Accesibilidad
- 154 Actualización de software
- 155 Acerca del teléfono

## Avisos sobre el uso

- 156 Precauciones de uso del dispositivo
- 159 Notas sobre los contenidos del paquete y los accesorios
- 160 Mantenimiento de la resistencia al agua y al polvo
- 161 Situaciones de sobrecalentamiento del dispositivo y soluciones

## Anexo

- 165 Accesibilidad
- 180 Solución de problemas
- 186 Acerca de la compatibilidad con aparatos auditivos (HAC, por sus siglas en inglés)
- 187 Dispositivos que operan en la banda de 5.925–7.125 MHz

# Para comenzar

## Funciones y diseño del dispositivo

► Galaxy S26 Ultra:

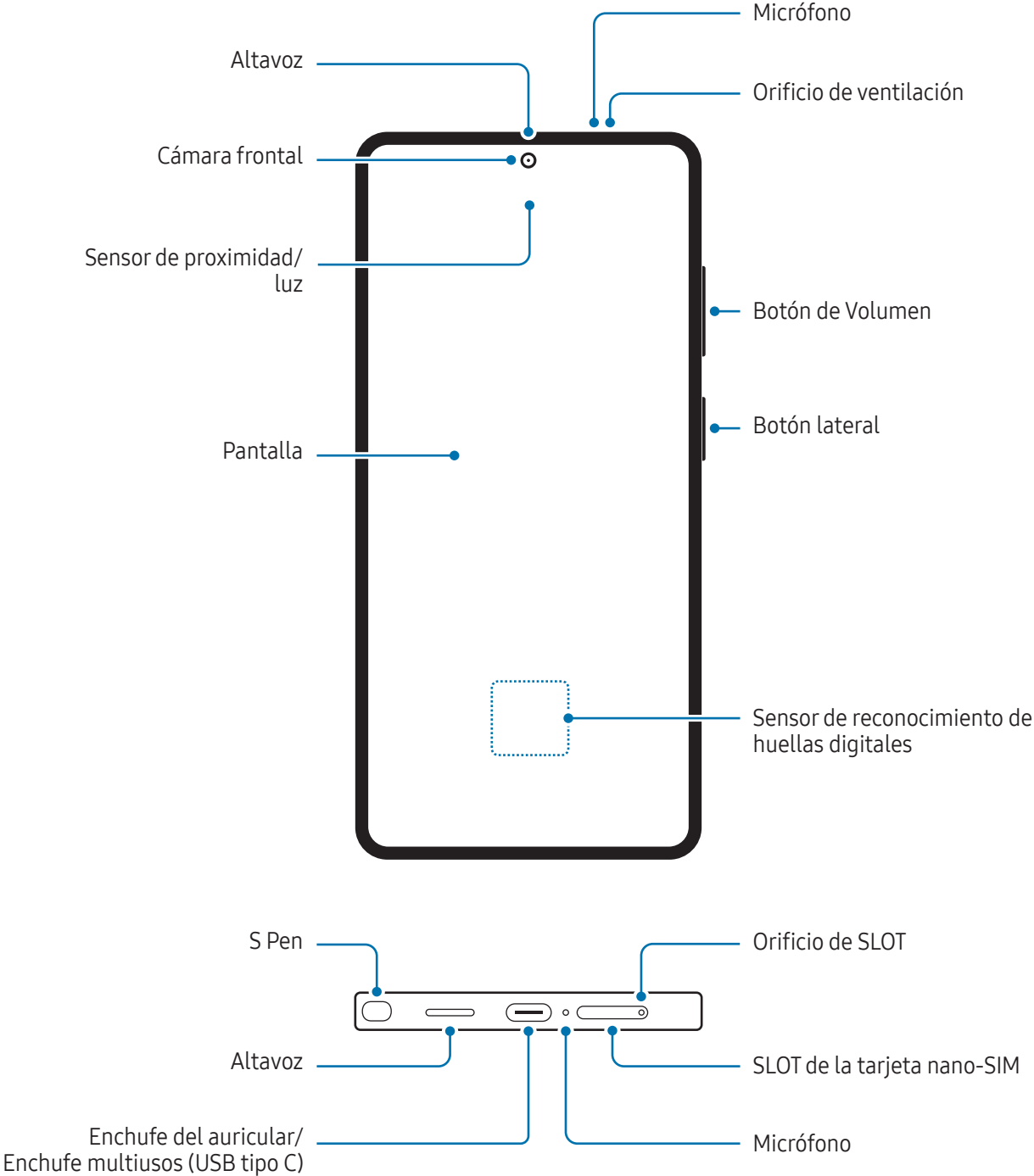

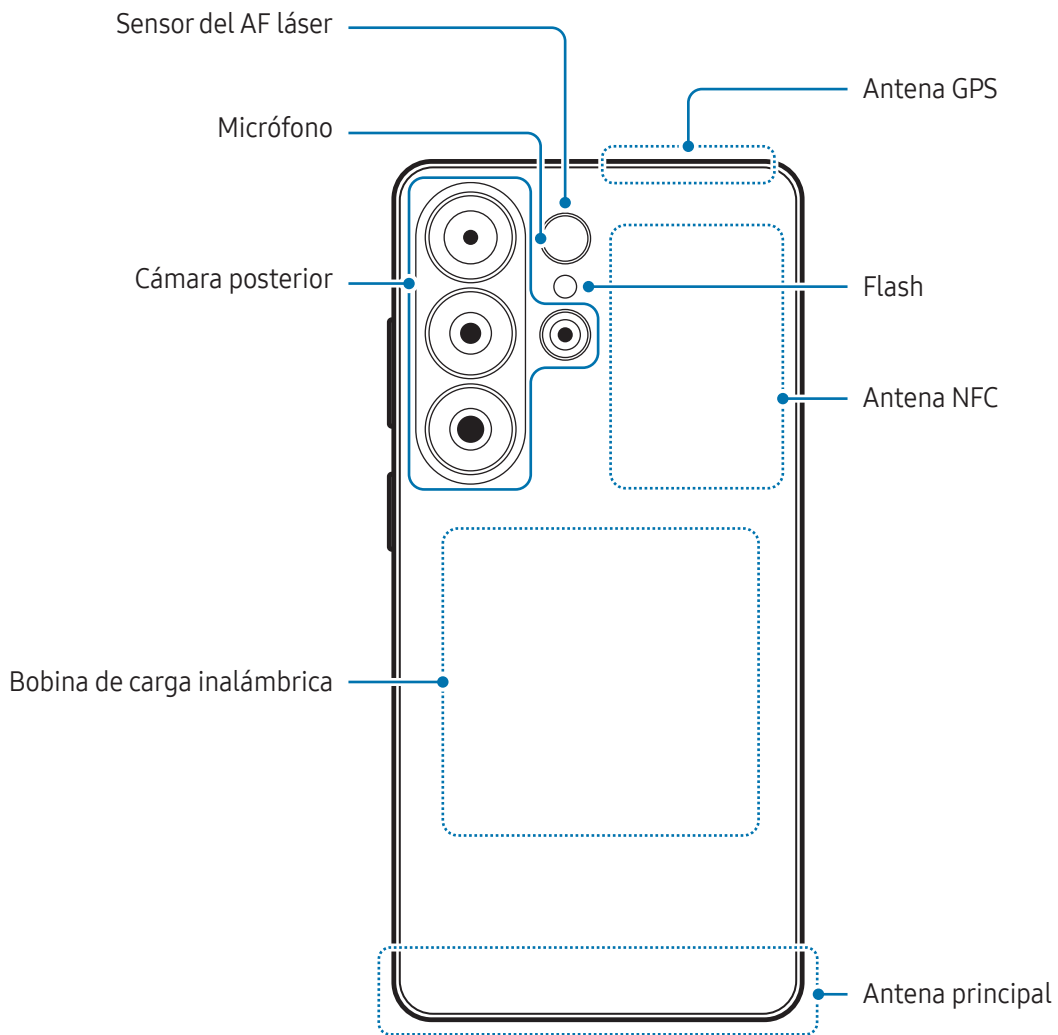

► Galaxy S26+:

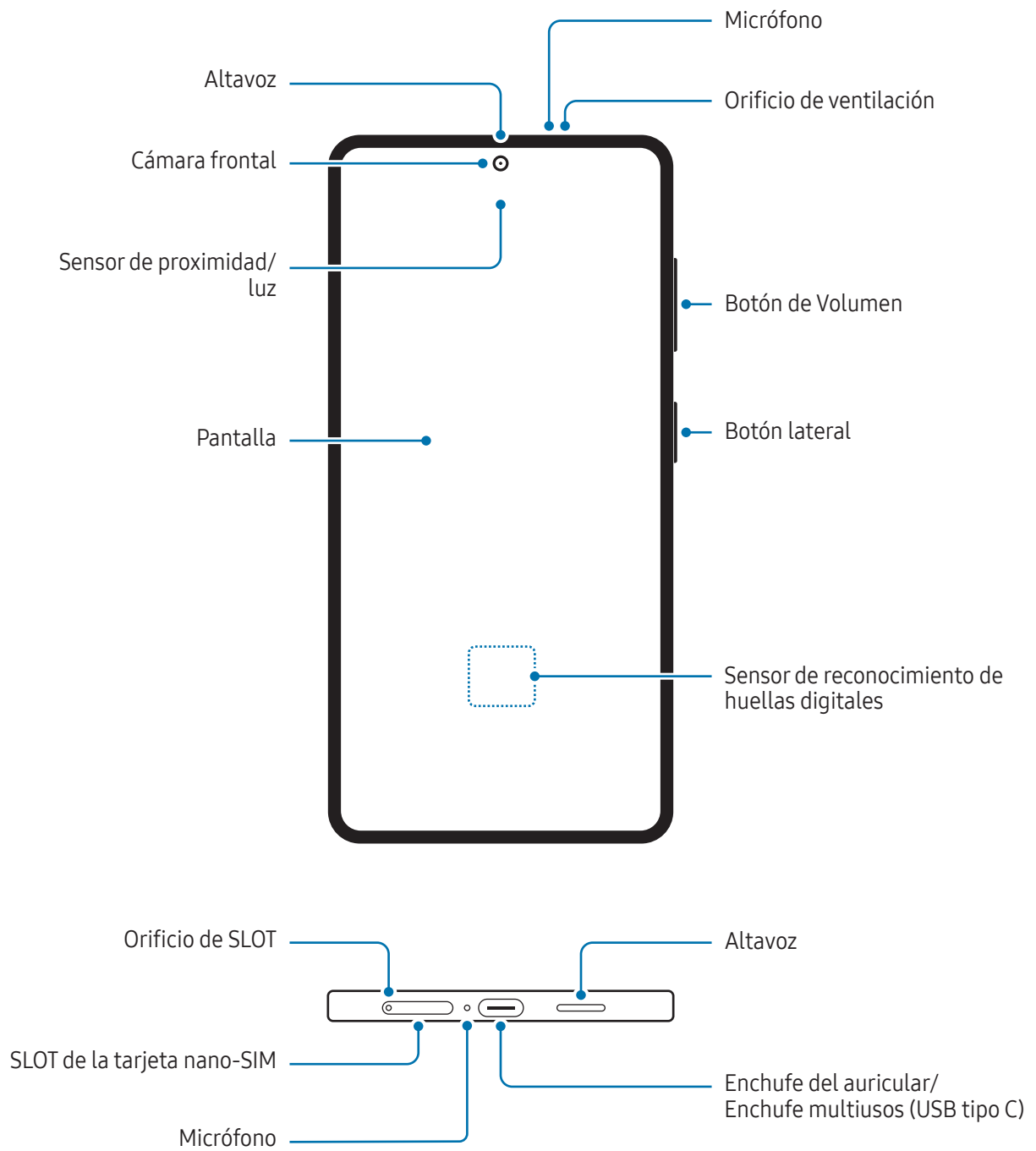

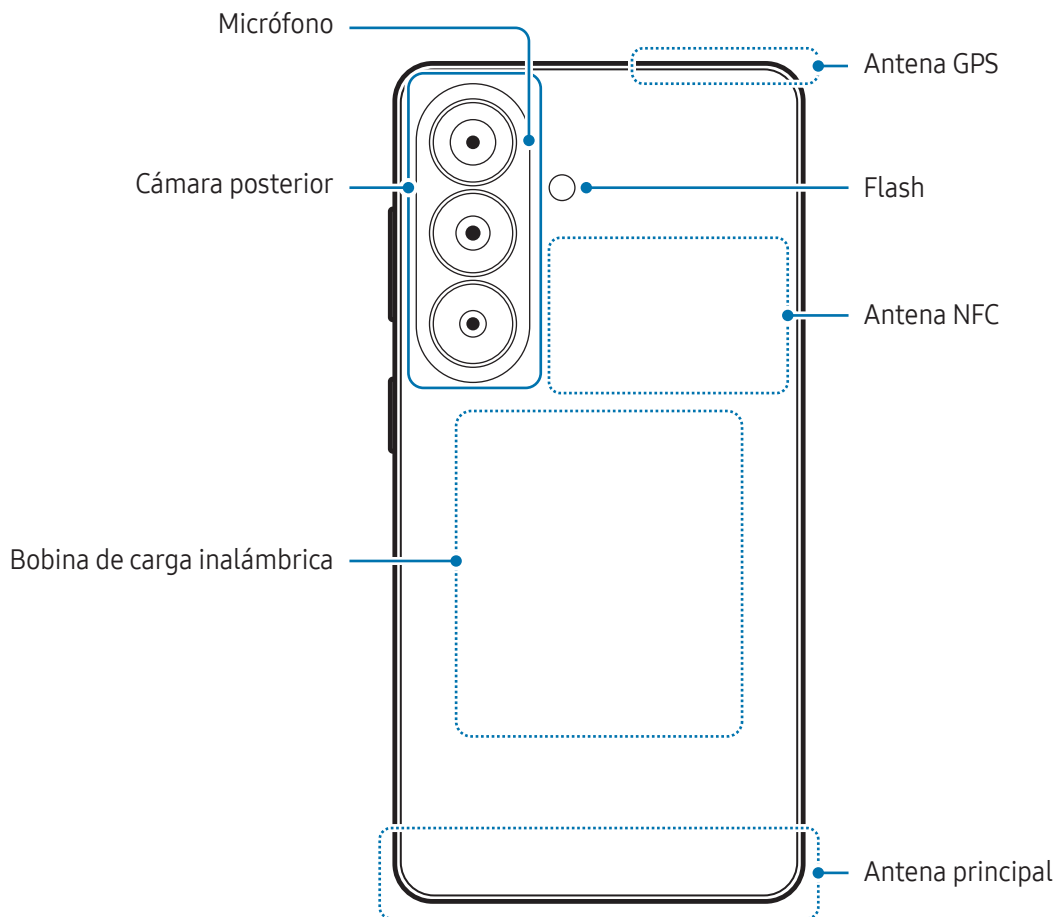

► Galaxy S26:

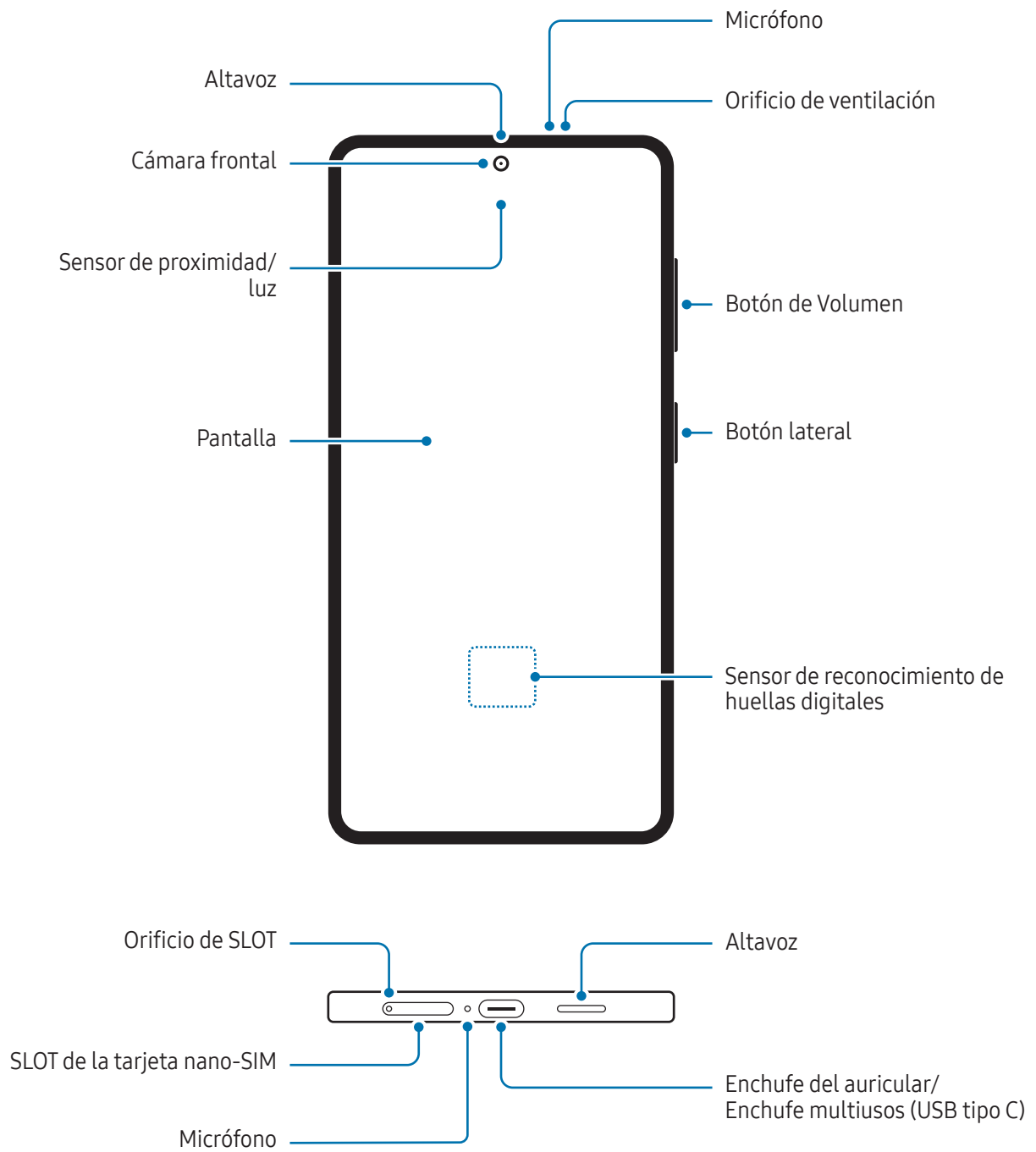

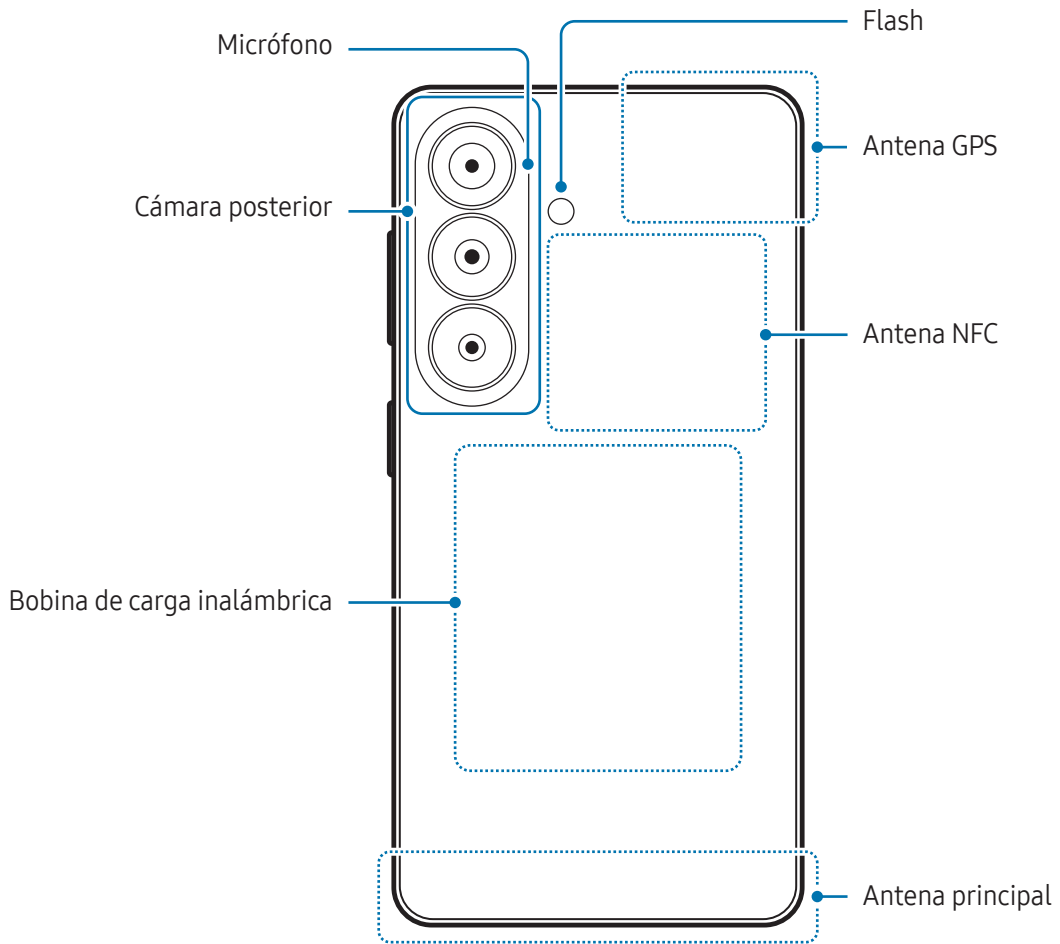



- Al usar los altavoces, para reproducir archivos de multimedia o usar el altavoz, no coloque el dispositivo cerca de sus oídos.
- Tenga cuidado de no exponer el lente de la cámara a una fuente de luz intensa, como la luz directa del sol o un láser. Si el lente de la cámara queda expuesto a una fuente de luz intensa, como la luz directa del sol, es posible que se dañe el sensor de imagen de la cámara. Un sensor de imagen dañado es irreparable y genera puntos o manchas en las imágenes.
- No utilice el dispositivo si cualquiera de sus partes está rota o dañada, como el vidrio o el cuerpo de acrílico, ya que esto puede resultar en una lesión. Utilícelo solo después de que haya sido reparado en un Centro de Servicio Samsung o en un centro de servicio autorizado.
- Si ingresa polvo o materiales extraños al micrófono, al altavoz o al receptor, o si estas partes están cubiertas, el sonido del dispositivo podría silenciarse o algunas funciones podrían no funcionar. Si intenta eliminar el polvo o los materiales extraños con un objeto afilado, podría dañar el dispositivo y podría afectar su aspecto.



- Ante las siguientes situaciones, podrían producirse problemas de conectividad o la batería podría agotarse:
  - Si coloca autoadhesivos metálicos sobre el área de la antena del dispositivo
  - Si utiliza una funda para el dispositivo que está hecha de materiales metálicos
  - Si cubre el área de la antena del dispositivo con las manos u otros objetos al utilizar ciertas funciones, tales como llamadas o la conexión de datos móviles.
- Si el orificio de ventilación se cubre con un accesorio, como protector de pantalla o autoadhesivos, pueden ocurrir ruidos no deseados durante las llamadas o reproducción multimedia.
- No cubra el área del sensor de proximidad/luz con accesorios, como autoadhesivos o una funda. Si lo hace, podría provocar el mal funcionamiento del sensor.
- La luz puede parpadear en la parte superior del dispositivo durante las llamadas debido al funcionamiento del sensor de proximidad.

## Botones físicos

Botón	Función
Botón lateral	<ul style="list-style-type: none"><li>• Mantenga presionado para encenderlo cuando el dispositivo esté apagado.</li><li>• Presione para encender o bloquear la pantalla.</li><li>• Presione dos veces o mantenga presionado para abrir la aplicación o la función que haya definido.</li></ul>
Botón lateral + Botón Bajar volumen	<ul style="list-style-type: none"><li>• Presione simultáneamente para realizar una captura de pantalla.</li><li>• Mantenga presionado para apagar el dispositivo.</li></ul>

## Configurar el botón lateral

Seleccione una aplicación o función para abrir presionando dos veces el botón lateral o manteniéndolo presionado.

Abra **Ajustes**, pulse **Funciones avanzadas** → **Botón lateral** y, a continuación, seleccione una opción que desee.

## Botones programables

Cuando enciende la pantalla, los botones programables se muestran en la parte inferior de la pantalla. Consulte [Barra de navegación \(botones programables\)](#) para obtener más información.

## Cargar la batería

Deberá cargar la batería antes de utilizarla por primera vez, o si no la ha utilizado durante mucho tiempo.

### Carga por cable

Conecte el cable USB al adaptador de corriente USB y enchufe el cable en la entrada del enchufe multiusos del dispositivo para cargar la batería. Cuando la batería esté totalmente cargada, desconecte el cargador del dispositivo.

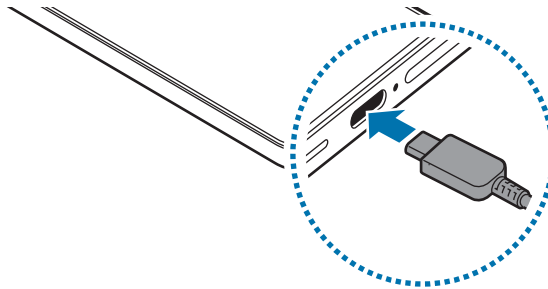

### Carga inalámbrica

El dispositivo cuenta con una bobina de carga inalámbrica integrada. Puede cargar la batería con un cargador inalámbrico (se vende por separado).

Para cargar la batería, coloque la parte posterior del dispositivo en el centro del cargador inalámbrico. Cuando la batería esté totalmente cargada, desconecte el dispositivo del cargador inalámbrico.

El tiempo de carga estimado se mostrará en el panel de notificación. El tiempo real de carga supone que el dispositivo no está en uso, y puede variar según las condiciones de carga. Es posible que la carga inalámbrica no funcione de manera uniforme según el tipo de accesorio o funda. Para que la carga inalámbrica sea estable, se sugiere separar la funda o el accesorio del dispositivo.



### Precauciones para la carga inalámbrica

Si no cumple con las siguientes precauciones, es posible que el dispositivo no se cargue correctamente o se sobrecaliente, o bien, que el dispositivo y las tarjetas se dañen.

- No coloque el dispositivo en el cargador inalámbrico si tiene una tarjeta de crédito o una tarjeta de identificación de radiofrecuencia (RFID) (como una tarjeta transporte o una tarjeta de identificación personal) colocada entre la parte posterior del dispositivo y la funda del dispositivo.
- No coloque el dispositivo en el cargador inalámbrico cuando haya materiales conductores, como imanes u objetos de metal, entre el dispositivo y el cargador inalámbrico.



- Si utiliza el cargador inalámbrico en áreas con señales de red débiles, puede perder la recepción de la red.
- Se recomienda el uso de cargadores inalámbricos aprobados por Samsung. Usar otros cargadores inalámbricos puede resultar en una carga inapropiada.

## Carga rápida

Utilice un cargador de carga rápida o superrápida. Para usar la función de carga inalámbrica rápida, use un cargador y componentes que admitan esa función.

Puede verificar el estado de conexión del cargador abriendo **Ajustes** y pulsando **Batería**.



- Si la carga rápida no funciona, abra **Ajustes**, pulse **Batería** → **Ajustes de carga** y, a continuación, verifique que esté activada la función que desee. Además, verifique que el cable USB y el adaptador de corriente USB estén correctamente conectados.
- Podrá cargar la batería más rápidamente cuando el dispositivo esté apagado o la pantalla esté desactivada.
- Si el cargador inalámbrico tiene un ventilador interno, es posible que produzca un ruido durante la carga inalámbrica rápida. Añada una rutina para configurar que la función de carga inalámbrica rápida se desactive automáticamente a una hora preestablecida usando **Rutinas**. Cuando la función de carga inalámbrica rápida se desactiva, se reducen el ruido del ventilador del cargador y la luz indicadora.

## Uso compartido de energía

Puede cargar otro dispositivo con la batería de su teléfono. Incluso puede cargar otro dispositivo mientras carga su teléfono. La función de Uso compartido de energía puede no funcionar en forma apropiada según el tipo de accesorio o de funda que esté utilizando. Antes de usar esta función se sugiere quitar los accesorios y la funda que se estén utilizando.

1 Abra **Ajustes**, pulse **Batería** → **Compartir batería de forma inalámbrica** y, a continuación, pulse el interruptor para activarlo.

2 Coloque el otro dispositivo en su teléfono, con las partes posteriores enfrentadas.

3 Cuando haya terminado la carga, desconecte el otro dispositivo de su teléfono.

 No utilice auriculares mientras comparte energía. Esto podría afectar los dispositivos cercanos.



- Es posible que la ubicación de la bobina de carga inalámbrica varíe según el dispositivo. Ajuste los dispositivos para que las bobinas de carga se conecten correctamente.
- Algunas funciones pueden no estar disponibles mientras comparte la carga.
- Mediante esta función, solo se pueden cargar dispositivos que admitan la función de carga inalámbrica. Es posible que algunos dispositivos no se carguen. Visite el sitio web de Samsung para ver los dispositivos que admiten la función de Uso compartido de energía.
- Para cargarlo en forma apropiada, no mueva ni utilice ninguno de los dispositivos mientras se estén cargando.
- La carga que recibe el otro dispositivo puede ser inferior a la cantidad que le comparte su teléfono.
- Si carga el otro dispositivo mientras carga el su teléfono, es posible que, según el tipo de cargador, disminuya la velocidad de carga o que el dispositivo no se cargue en forma apropiada.
- La eficiencia o la velocidad de carga pueden variar según el estado del teléfono o del entorno circundante.

## Ajustar el límite para compartir carga

Puede configurar que el dispositivo deje de compartir carga cuando la carga restante de la batería esté por debajo de cierto nivel.

Abra **Ajustes**, pulse **Batería** → **Compartir batería de forma inalámbrica** → **Límite de la batería** y, a continuación, defina el límite.

## Reducir el consumo de batería

El dispositivo ofrece diversas opciones que ayudan a preservar la batería.

- Optimice el dispositivo con la función de cuidado del dispositivo.
- Cuando no esté utilizando el dispositivo, apague la pantalla presionando el botón lateral.
- Encienda el modo de ahorro de energía.
- Cierre las aplicaciones innecesarias.
- Apague la función Bluetooth cuando no la utilice.
- Apague la sincronización automática de las aplicaciones que deben sincronizarse.
- Disminuya el tiempo de retroiluminación.
- Disminuya el brillo de la pantalla.

## Sugerencias y precauciones para cargar la batería



- Use solo baterías aprobadas por Samsung diseñadas específicamente para su dispositivo. Las baterías no compatibles pueden causarle lesiones físicas graves o dañar el dispositivo.
- Se recomienda el uso de cargadores y cables diseñados específicamente para su dispositivo y aprobados por Samsung. El uso de cargadores o cables no compatibles puede causarle lesiones físicas o dañar el dispositivo.



- Si conecta el cargador en forma incorrecta, podría provocar daños serios al dispositivo. La garantía no cubre ningún daño provocado por el mal uso.
- Se recomienda usar el cable USB tipo C que se provee con el dispositivo. Usar un cable Micro USB puede dañar el dispositivo.
- Si carga el dispositivo con el enchufe multiusos mojado, el dispositivo podría dañarse. Seque cuidadosamente el enchufe multiusos antes de cargar el dispositivo.



- Para ahorrar energía, desconecte el cargador cuando no esté utilizándolo. El cargador no dispone de interruptor de encendido, por lo que deberá desconectarlo de la toma eléctrica cuando no esté en uso para evitar el desperdicio de energía. El cargador deberá permanecer cerca de la toma eléctrica, y deberá poder acceder a él fácilmente mientras el dispositivo se esté cargando.
- Se recomienda el uso de un cargador aprobado por Samsung que garantice el rendimiento de la carga.
- Si la batería está completamente descargada, no podrá encender el dispositivo inmediatamente después de conectar el cargador. Espere a que la batería agotada se cargue durante algunos minutos antes de encender el dispositivo.
- Si utiliza varias aplicaciones a la vez, aplicaciones de red o aplicaciones que requieran una conexión con otro dispositivo, la batería se agotará rápidamente. Para evitar perder energía durante la transferencia de datos, siempre utilice estas aplicaciones luego de cargar la batería por completo.
- Utilizar una fuente de alimentación que no sea el cargador, como una computadora, puede dar lugar a una velocidad de carga más lenta debido a una corriente eléctrica más baja.
- Puede utilizar el dispositivo mientras se está cargando, pero puede demorar más en cargar la batería por completo.
- Si el dispositivo recibe una alimentación inestable mientras se carga, la pantalla podría no funcionar. Si esto sucede, desconecte el cargador del dispositivo.
- Mientras se está cargando, es posible que el dispositivo y el cargador se calienten. Esto es normal y no afecta la vida útil ni el rendimiento del dispositivo. Si la batería se calienta más de lo normal, el cargador podría dejar de cargar.
- Si el dispositivo no se carga correctamente, llévelo junto con el cargador a un Centro de Servicio Samsung o a un centro de servicio autorizado.

## Tarjeta nano-SIM y eSIM

Inserte la tarjeta nano-SIM o descargue la eSIM suministrada por su proveedor.

A diferencia de una tarjeta nano-SIM física, eSIM es una tarjeta SIM digital incorporada. Para tener dos números telefónicos o proveedores en un solo dispositivo, inserte otra tarjeta nano-SIM o descargue otra eSIM.



- Es posible que la eSIM no esté disponible según la región, el proveedor o el modelo.
- Algunos servicios que requieren una conexión de red podrían no estar disponibles según el proveedor.
- En algunas áreas, la velocidad de transferencia de datos puede ser más lenta al utilizar la tarjeta nano-SIM y eSIM, o dos tarjetas eSIM, al mismo tiempo.

### Inserción de la tarjeta nano-SIM

► Galaxy S26 Ultra:

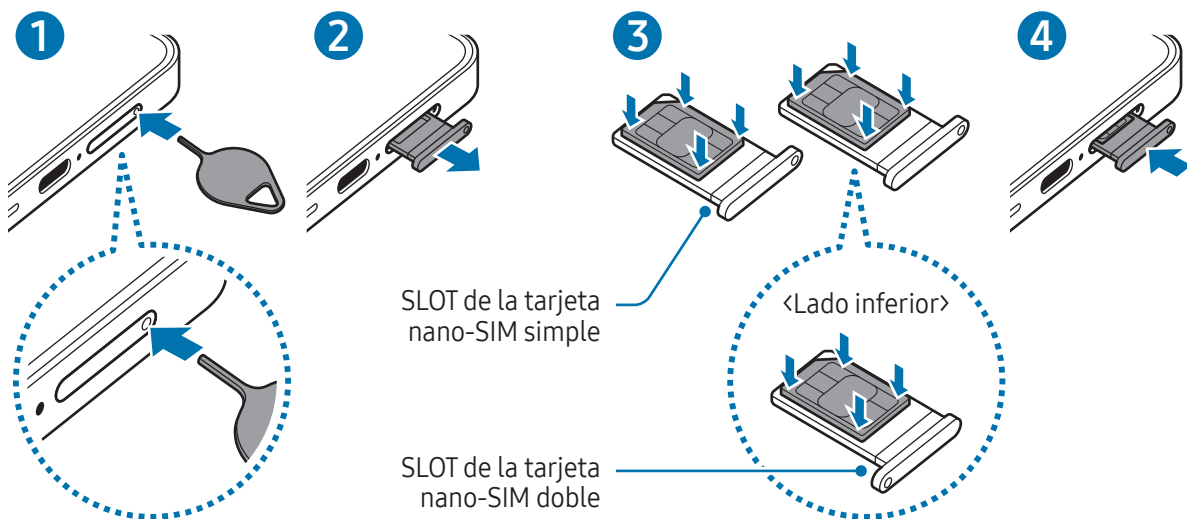

► Galaxy S26+, Galaxy S26:

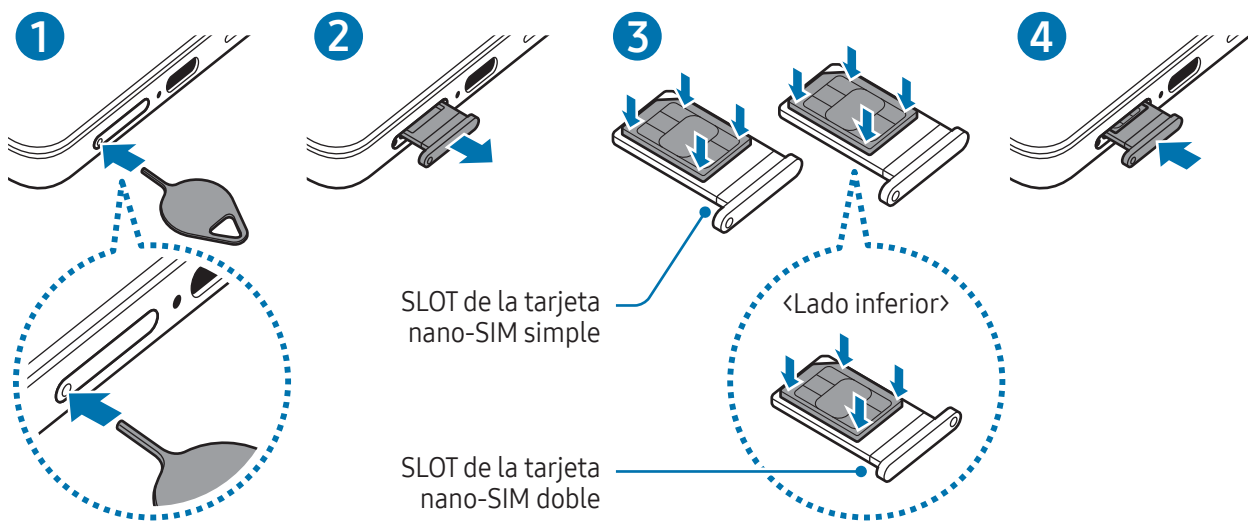

- 1 Coloque la llave de extracción (SIM tray pin) en el orificio del SLOT para aflojar el SLOT.
- 2 Saque cuidadosamente el SLOT de la ranura.
- 3 Coloque la tarjeta nano-SIM en el SLOT con los contactos dorados hacia arriba y presiónela suavemente en el SLOT para asegurarla.
- 4 Vuelva a insertar el SLOT en la ranura.



- Coloque la llave de extracción en **el orificio del SLOT** para extraer el SLOT.
- Utilice solo tarjetas nano-SIM.
- Tenga cuidado de no perder la tarjeta nano-SIM ni permitir que otras personas la utilicen. Samsung no se hace responsable por ningún daño o inconveniente provocado por el robo o la pérdida de tarjetas.
- Asegúrese de que la llave de extracción (SIM tray pin) esté perpendicular al orificio. De lo contrario, es posible que el dispositivo esté dañado.
- Si la tarjeta no se encuentra correctamente firme en el SLOT, la tarjeta nano-SIM podría salirse o caerse del SLOT.
- Si el SLOT se encuentra mojado y lo inserta en el dispositivo, este podría dañarse. Siempre asegúrese de que el SLOT se encuentre seco.
- Inserte completamente el SLOT para evitar que el líquido ingrese en el dispositivo.

## Descarga de la tarjeta eSIM

Abra **Ajustes**, pulse **Conexiones** → **Administrador de SIM** → **Añadir eSIM** y luego siga las instrucciones en la pantalla para descargar la eSIM.

Si tiene un código QR proporcionado por su proveedor, abra **Ajustes**, pulse **Conexiones** → **Administrador de SIM** → **Añadir eSIM** → **Escanear código QR** y, a continuación, escanee el código QR.

## Administrador de SIM (modelos de SIM dobles)

Abra **Ajustes** y pulse **Conexiones** → **Administrador de SIM**.

- **Tarjetas SIM:** Permite activar la tarjeta nano-SIM y personalizar su configuración.
- **Tarjetas eSIM:** Permite descargar o activar la eSIM.
- **SIM preferidas:** Permite seleccionar para usar tarjetas SIM específicas para algunas funciones, como llamadas de voz, cuando se activan dos tarjetas.
- **Cambio de datos:** Permite configurar el dispositivo para usar otra tarjeta SIM para servicios de datos si la tarjeta SIM preferida no se puede conectar a la red.
  -  Es posible que se generen costos adicionales por utilizar esta función.
- **Más ajustes de SIM:** Permite personalizar los ajustes adicionales.
- **Privacidad:** Permite acceder al Aviso de Privacidad y a los Términos y condiciones.

## Encender y apagar el dispositivo

-  Siga todas las advertencias publicadas e instrucciones del personal autorizado cuando esté en áreas en las que el uso de dispositivos inalámbricos esté prohibido, como aviones y hospitales.

### Encender el dispositivo

Mantenga presionado el botón lateral durante algunos segundos para encender el dispositivo.

### Apagar el dispositivo

- 1 Para apagar el dispositivo, mantenga presionado el botón lateral y el botón Bajar volumen a la vez. O bien, abra el panel de ajustes rápidos y pulse el ícono de Apagar (🔌).
- 2 Pulse **Apagar** → **Apagar**.  
Para reiniciar el dispositivo, pulse **Reiniciar** → **Reiniciar**.

-  Si quiere configurar el dispositivo para que se apague cuando mantiene presionado el botón lateral, pulse **Ajustes del botón lateral** → **Pulsación larga** → **Menú Apagado**.

### Forzar el reinicio

Si el dispositivo se congela o no responde, mantenga presionado el botón lateral y el botón Bajar volumen al mismo tiempo durante más de 7 segundos para reiniciarlo.

### Llamadas de emergencia e información médica

Puede hacer una llamada de emergencia o consultar la información médica que guardó.

Mantenga presionado el botón lateral y el botón Bajar volumen al mismo tiempo y, a continuación, pulse **Llamada de emergencia** o **Datos médicos**. O bien, abra el panel de ajustes rápidos y pulse el ícono de Apagar (🔌) → **Llamada de emergencia** o **Datos médicos**.

-  Para gestionar su información médica y contactos de emergencia, abra **Ajustes** y pulse **Seguridad y emergencia**.

## Configuración inicial

Cuando encienda el dispositivo por primera vez o luego de restablecer los datos de fábrica, siga las instrucciones en la pantalla para configurar el dispositivo.

 Si no se conecta con una red Wi-Fi, es posible que no pueda configurar algunas funciones del dispositivo durante la configuración inicial.

## Uso de las redes

Puede usar las redes como Wi-Fi, Bluetooth, NFC o red móvil.

Abra **Ajustes**, pulse **Conexiones** y, a continuación, pulse el interruptor de la red que desea para activarla.

Para la red móvil, pulse **Uso de datos** y pulse el interruptor **Datos móviles** para activarla.

Mientras no usa la red, pulse el interruptor para desactivarla.

 Es posible que algunas funciones no estén disponibles según el modelo.

## Samsung account

Con la Samsung account, puede usar una variedad de servicios Samsung suministrados a través de los dispositivos móviles, TV y el sitio web de Samsung.

Para comprobar la lista de servicios que pueden utilizarse con la Samsung account, ingrese en [account.samsung.com](https://account.samsung.com).

- 1 Abra **Ajustes** y pulse **Inicie sesión en su Galaxy**.  
O bien, abra **Ajustes** y pulse **Cuentas y respaldo** → **Administrar cuentas** → **Añadir cuenta** → **Samsung account**.
- 2 Inicie sesión en su Samsung account. Si no tiene una Samsung account, pulse **¿Olvidó la contraseña o no tiene una cuenta?** → **Crear cuenta**.

## Buscar su identificación y restablecer la contraseña

Si olvidó la identificación o la contraseña de su Samsung account, pulse **¿Olvidó la contraseña o no tiene una cuenta?** → **Olvidé el ID** u **Olvidé la contraseña** en la pantalla de inicio de sesión de la Samsung account. Puede buscar su identificación o restablecer la contraseña cuando introduzca la información requerida.

## Cerrar sesión en su Samsung account

Cuando cierra la sesión en su Samsung account, sus datos, como contactos o eventos, también se eliminan del dispositivo.

- 1 Abra **Ajustes** y pulse **Cuentas y respaldo** → **Administrar cuentas**.
- 2 Pulse **Samsung account** → **Mi perfil** y pulse **Cerrar sesión** en la parte inferior de la pantalla.
- 3 Pulse **Cerrar sesión** → **Confirmar**.
- 4 Ingrese la contraseña de su Samsung account y pulse **Aceptar**.

## Transferir datos de su dispositivo anterior (Smart Switch)

Transfiera datos desde su dispositivo anterior con el cable USB o de forma inalámbrica. También puede transferir datos desde un almacenamiento externo o una computadora.

Abra **Ajustes**, pulse **Cuentas y respaldo** → **Transferir datos para configurar**, y luego siga las instrucciones que aparecen en pantalla para transferir datos.

Visite [www.samsung.com/smartswitch](http://www.samsung.com/smartswitch) para obtener detalles y restricciones.



- Para transferir datos usando el almacenamiento externo, pulse el ícono de Almacenamiento externo (📁).
- Para verificar los datos que se han transferido, pulse el ícono de Más opciones (⋮) → **Resultado de transferencia**.



- Esta función podría no estar disponible en algunos dispositivos o computadoras.
- Para Samsung, los derechos de autor son un asunto serio. Solo debe transferir contenido que le pertenezca o sobre el que tenga derechos.

# Entender la pantalla

## Controlar la pantalla

- Pulsar: Pulse la pantalla.
  - Mantener pulsada: Mantenga pulsada la pantalla durante aproximadamente 2 segundos.
  - Arrastrar: Mantenga pulsado un elemento y arrástrelo hasta la posición final.
  - Pulsar dos veces: Pulse dos veces la pantalla.
  - Deslizar: Deslice el dedo hacia arriba, hacia abajo, hacia la izquierda o hacia la derecha.
  - Separar o acercar los dedos: Separe dos dedos o acérquelos sobre la pantalla.
-  • No permita que la pantalla entre en contacto con otros dispositivos eléctricos. Las descargas electrostáticas pueden provocar que la pantalla no funcione correctamente.
- Para evitar dañar la pantalla, no la pulse con elementos puntiagudos ni aplique exceso de presión con las yemas de los dedos u otro objeto.
  - Se sugiere no utilizar gráficos fijos en parte de la pantalla, o en su totalidad, durante períodos prolongados. Esto puede provocar imágenes reflejadas (quemadas) o fantasmales.
-  El dispositivo podría no reconocer las entradas táctiles que realice cerca de los bordes de la pantalla, dado que estos se encuentran fuera del área de entradas táctiles.

## Barra de navegación (botones programables)

Cuando enciende la pantalla, los botones programables se muestran en la barra de navegación, en la parte inferior de la pantalla. Los botones programables se asignan al botón Recientes, el botón Inicio y al botón Atrás de manera predeterminada. Las funciones de los botones pueden cambiar según la aplicación que se esté utilizando o el entorno de uso.

Botón	Función
Recientes (   )	Pulse para abrir la lista de aplicaciones recientes.
Inicio (○)	<ul style="list-style-type: none"> <li>• Pulse para regresar a la pantalla de inicio.</li> <li>• Mantenga pulsada para abrir <b>Rodear para buscar</b>. Pulse o dibuje un círculo alrededor de una imagen o un texto.</li> </ul>
Volver (<)	Pulse para regresar a la pantalla anterior.

## Ocultar la barra de navegación

Verifique archivos o utilice aplicaciones en una pantalla más ancha ocultando la barra de navegación.

Abra **Ajustes** y pulse **Pantalla** → **Barra de navegación** → **Gestos de deslizamiento**.

## Pantalla de inicio y pantalla de aplicaciones

La pantalla de inicio es el punto de partida para acceder a todas las funciones del dispositivo. Cuenta con widgets, atajos a las aplicaciones y muchas cosas más.

La pantalla de aplicaciones contiene los íconos de todas las aplicaciones, incluyendo las que se han instalado recientemente.

## Cambiar entre las pantallas de inicio y de aplicaciones

En la pantalla de inicio, deslice el dedo hacia arriba para abrir la pantalla de aplicaciones.

Para volver a la pantalla de inicio, deslice el dedo hacia arriba o hacia abajo en la pantalla de aplicaciones.

Otra opción es pulsar el botón Inicio (○) o el botón Atrás (<).

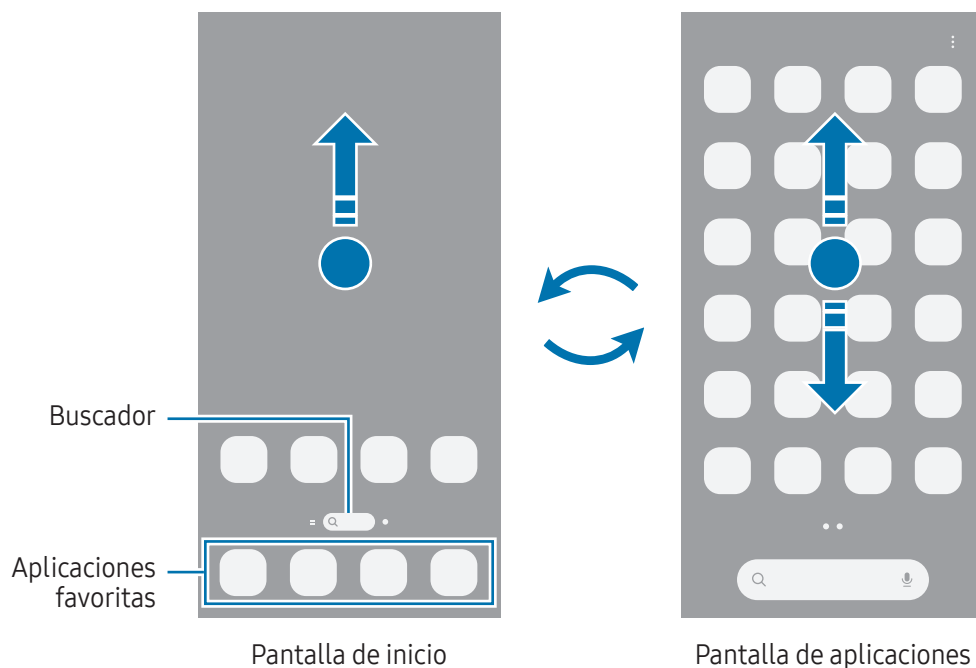

Si añade el botón **Aplic.** en la pantalla de inicio, puede abrir la pantalla de aplicaciones al pulsar el botón. En la pantalla de inicio, mantenga pulsada un área vacía, pulse **Ajustes** y, a continuación, pulse el interruptor **Mostrar botón de pantalla de aplicaciones en pantalla de inicio** para encenderlo. El botón **Aplic.** (⋮) se añade en la parte inferior de la pantalla de inicio.

## Editar la pantalla de inicio

En la pantalla de inicio, mantenga pulsada un área vacía o junte los dedos para acceder a las opciones de edición. Puede configurar el fondo de pantalla, añadir widgets y más.

- **Fondo de pantalla y estilo:** Permite cambiar la configuración del fondo de la pantalla de inicio y la pantalla de bloqueo.
- **Temas:** Permite cambiar el tema del dispositivo. Los elementos visuales de la interfaz, como colores, iconos y fondos, cambiarán según el tema seleccionado.
- **Widgets:** Los widgets son aplicaciones pequeñas que abren funciones específicas de las aplicaciones para brindar información y acceso conveniente en la pantalla de inicio. Seleccione un widget y pulse **Añadir**. El widget se añade a la pantalla de inicio.
- **Ajustes:** Permite configurar los ajustes para la pantalla de inicio, como la distribución de la pantalla.

También puede añadir, eliminar o redistribuir paneles de la pantalla de inicio.

- **Añadir paneles:** Deslice hacia la izquierda y, a continuación, pulse el ícono de Añadir página (+).
- **Mover paneles:** Permite arrastrar la vista previa de un panel a una nueva ubicación.
- **Eliminar paneles:** Pulse el ícono de Eliminar (🗑️) en el panel.

## Mostrar todas las aplicaciones en la pantalla de inicio

Sin utilizar una pantalla de aplicaciones separada, es posible configurar el dispositivo para que muestre todas las aplicaciones en la pantalla de inicio. En la pantalla de inicio, mantenga pulsada un área vacía y, a continuación, pulse **Ajustes** → **Diseño de la pantalla de inicio** → **Solo pantalla de inicio** → **Aplicar**.

## Iniciar Buscador

Buscar aplicaciones o contenido.

- 1 En la pantalla de inicio, pulse **Buscador**.
- 2 Introduzca una palabra clave.  
Puede buscar más contenido si pulsa el ícono de Buscar (🔍) en el teclado.

## Mover elementos

Permite arrastrar un elemento a una nueva ubicación. Para mover el elemento hacia otro panel, arrástrelo hacia uno de los lados de la pantalla. Si mantiene pulsado un elemento y pulsa **Selec.**, puede seleccionar más elementos y moverlos juntos de una vez.

Para añadir un acceso directo a una aplicación en la pantalla de inicio, mantenga pulsado un elemento sobre la pantalla de aplicaciones y, a continuación, pulse **Añadir a Inicio**. Se añade un acceso directo en la pantalla de inicio.

También podrá mover las aplicaciones más utilizadas al área de los atajos en la parte inferior de la pantalla de inicio.

## Crear carpetas

En la pantalla de inicio o de aplicaciones, arrastre una aplicación sobre otra.

Se creará una carpeta nueva que contendrá las aplicaciones seleccionadas. Pulse **Nombre de carpeta** e introduzca un nombre para la carpeta.

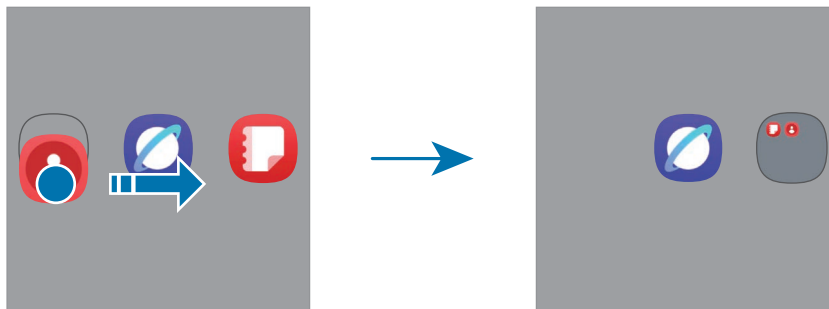

- **Añadir más aplicaciones**

Pulse el ícono de Añadir aplicaciones (**+**) en la carpeta. Seleccione las aplicaciones que desea añadir y pulse **Realiz.** También podrá añadir una aplicación arrastrándola hacia la carpeta.

- **Mover aplicaciones desde una carpeta**

Permite arrastrar una aplicación a una nueva ubicación.

- **Eliminar una carpeta**

Mantenga pulsada una carpeta y, a continuación, pulse **Eliminar**. Solo se eliminará la carpeta. Las aplicaciones de la carpeta se reubicarán en la pantalla de aplicaciones.

## Panel Edge

Puede acceder a sus funciones y aplicaciones favoritas desde los paneles Edge.

Arrastre el borde del panel Edge hacia el centro de la pantalla.

Si el borde del panel Edge no es visible, abra **Ajustes**, pulse **Pantalla** y, a continuación, pulse el interruptor **Paneles Edge** para encenderlo.

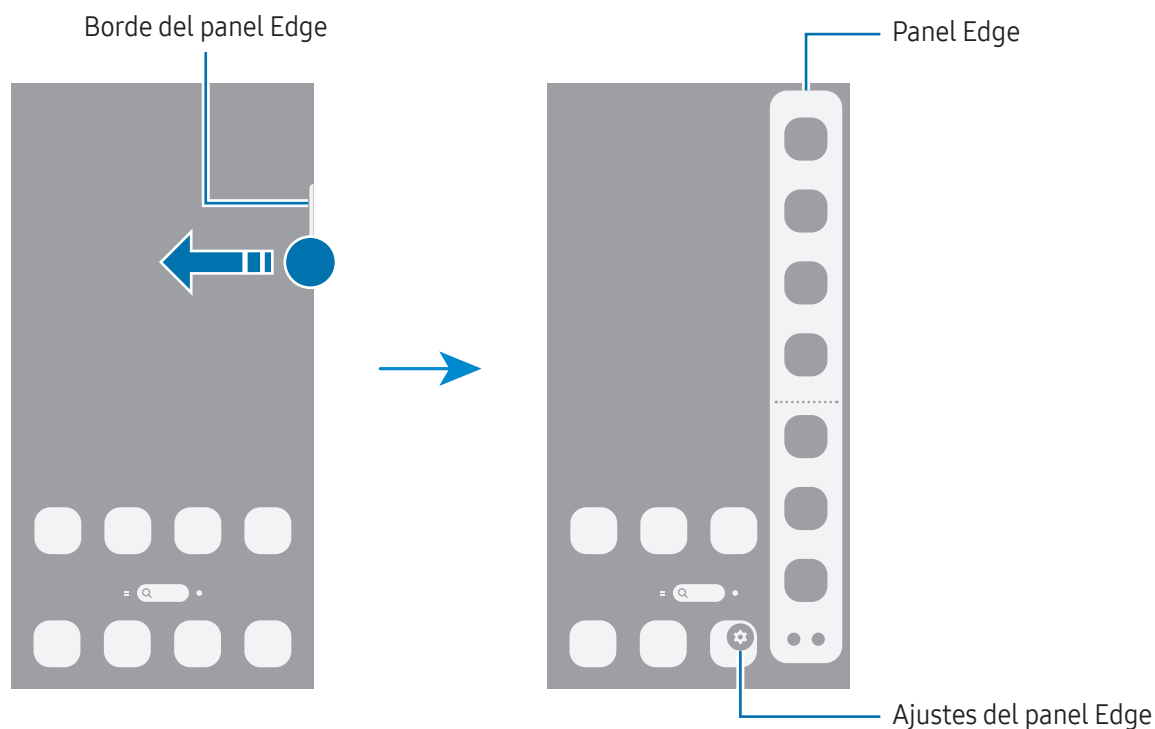

## Pantalla de bloqueo

Al presionar el botón lateral, la pantalla se apaga y se bloquea. Además, la pantalla se apagará y se bloqueará automáticamente si no utiliza el dispositivo durante un tiempo específico.

Para desbloquear la pantalla, deslice en cualquier dirección excepto hacia abajo cuando se encienda la pantalla.

Si la pantalla está apagada o Always On Display está activado, presione el botón lateral o pulse dos veces la pantalla. Para obtener más información sobre Always On Display, consulte [Always On Display](#).

## Edición de accesos directos

Puede cambiar los accesos directos en la parte inferior de la pantalla bloqueada para otras aplicaciones o funciones que desee.

Mantenga pulsada la pantalla bloqueada, pulse el ícono de acceso directo, seleccione una aplicación o función que desee y, a continuación, pulse **Hecho**.

## Cambiar el método de bloqueo de la pantalla







Para cambiar el método de bloqueo de la pantalla, abra **Ajustes**, pulse **Pantalla de bloqueo y AOD** → **Bloqueo de pantalla y biometría** y, a continuación, seleccione un método.













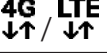

Al definir un patrón, un PIN, una contraseña o los datos biométricos para el método de bloqueo de pantalla, podrá proteger la información personal y evitar que otras personas tengan acceso al dispositivo. Luego de configurar el método de bloqueo de la pantalla, el dispositivo solicitará un código de desbloqueo cada vez que quiera desbloquearlo.

 Podrá configurar el dispositivo para que restablezca los datos de fábrica si introduce el código de desbloqueo en forma incorrecta varias veces seguidas y alcanza el límite máximo de intentos. Abra **Ajustes**, pulse **Pantalla de bloqueo y AOD** → **Ajustes de Bloqueo seguro**, desbloquee la pantalla usando el método de bloqueo de pantalla predefinido y, a continuación, pulse el interruptor **Autorrestablecer ajustes** para encenderlo.

## Íconos indicadores

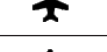
Los íconos indicadores aparecerán en la barra de estado en la parte superior de la pantalla. Los íconos que aparecen en la tabla son los más comunes.

Ícono	Significado
•	Notificaciones nuevas
	Sin señal
	Intensidad de la señal
	Roaming (fuera del área habitual de servicio)
	Red GPRS conectada
	Red EDGE conectada
	Red UMTS conectada

Ícono	Significado
	Red HSDPA conectada
	Red HSPA+ conectada
	Red LTE conectada
	Red 5G conectada
	Red LTE conectada en la red LTE que incluye la red 5G
	Wi-Fi conectado
	Función Bluetooth encendida
	Servicios de ubicación en uso
	Llamada en curso
	Llamada perdida
	Alarma encendida
	Modo silencio / Modo vibración
	Modo Avión encendido
	Se produjo un error o se requiere precaución
	Carga de la batería / Nivel de carga de la batería



- La barra de estado podría no aparecer en la parte superior de la pantalla en algunas aplicaciones. Para mostrar la barra de estado, arrastre la parte superior de la pantalla hacia abajo.
- Algunos íconos del indicador solo se muestran cuando abre el panel de notificaciones.
- Algunas notificaciones se muestran como un punto.
- Los íconos del indicador pueden tener un aspecto diferente según el proveedor o el modelo.

## Panel de notificación

Al recibir notificaciones nuevas, aparecerán íconos indicadores en la barra de estado. Abra el panel de notificación para verificar los detalles.

Para abrir el panel de notificación, deslice hacia abajo desde la parte superior de la pantalla, excepto por el lado derecho. Para cerrar el panel de notificación, deslice hacia arriba en la pantalla.

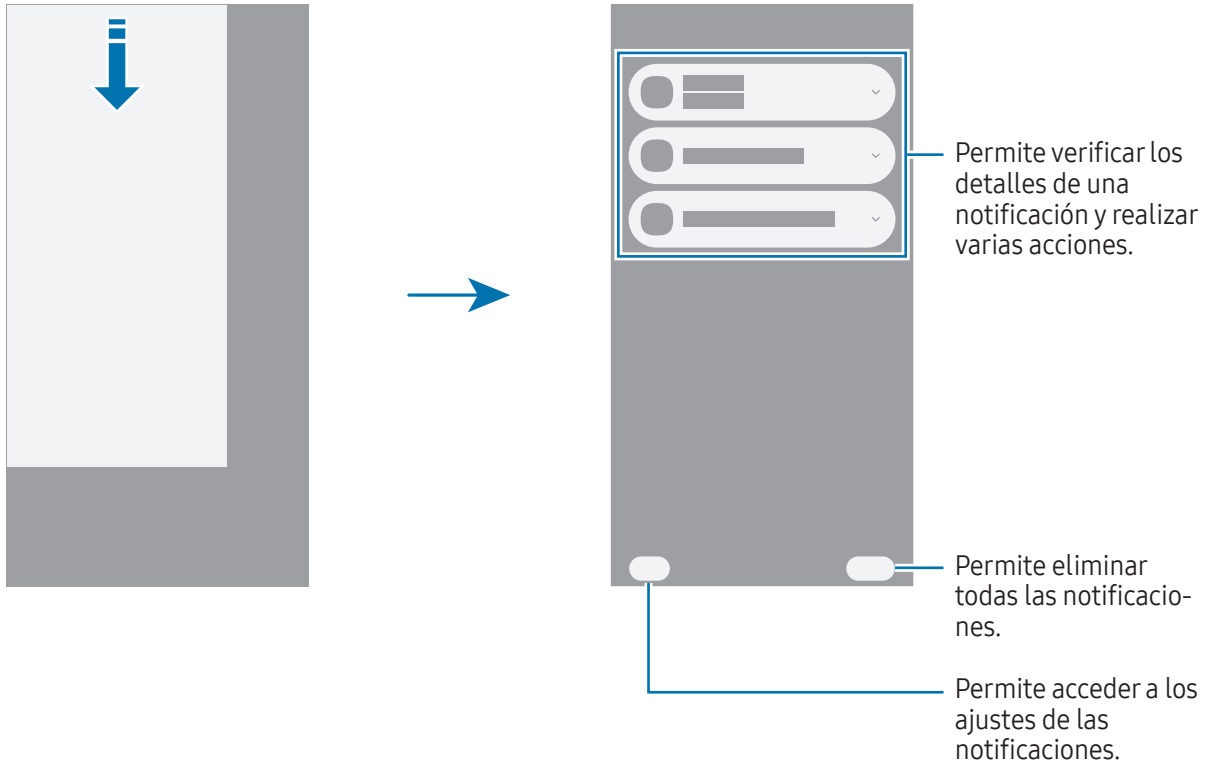

## Panel de ajustes rápidos

Puede encender o apagar funciones específicas, como Wi-Fi o Bluetooth, pulsando cada botón.

Para abrir el panel de ajustes rápidos, deslice hacia abajo desde el lado derecho de la pantalla. Para cerrar el panel de ajustes rápidos, desplácese hacia arriba en la pantalla.

Para acceder a configuraciones más detalladas, mantenga pulsado un botón. Para editar botones, pulse el ícono de Editar (✎) → **Editar**.

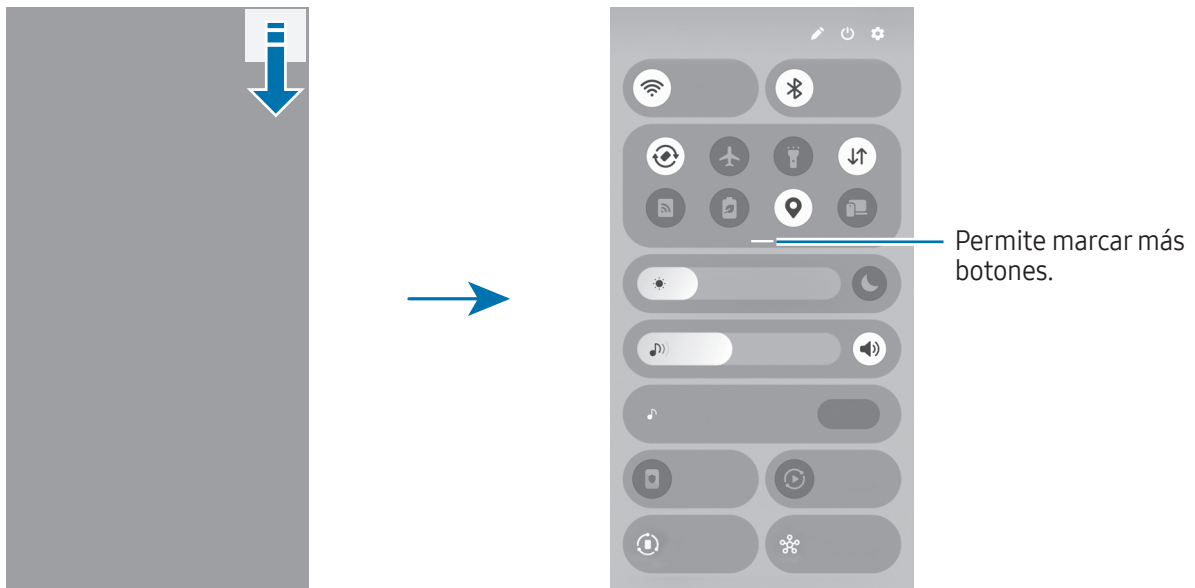

 Es posible que esta imagen no esté disponible según la región o el modelo.

## Controlar la reproducción de archivos de multimedia

Controle los archivos de multimedia de su teléfono y de los dispositivos cercanos conectados en el panel de ajustes rápidos.

- 1 Abra el panel de ajustes rápidos y pulse **Salida multimedia**.
- 2 Pulse los íconos en el controlador para controlar la reproducción.

## Controlar dispositivos cercanos

Controle los dispositivos cercanos conectados o conecte otros dispositivos cercanos en el panel de ajustes rápidos.

- 1 Abra el panel de ajustes rápidos y pulse **Dispositivos cercanos**.  
Los dispositivos cercanos conectados aparecerán con una línea que los conecta al círculo alrededor de su teléfono.
- 2 Seleccione un dispositivo cercano para controlarlo.
  - Para conectar otros dispositivos cercanos, arrastre el dispositivo desde el panel en la parte inferior de la pantalla hasta el círculo.
  - Para finalizar la conexión, arrastre el dispositivo hasta el panel en la parte inferior de la pantalla y pulse **Desconectar**.

## Control de los dispositivos de uso frecuente

Controle los dispositivos conectados a las aplicaciones de control del dispositivo, como SmartThings, y las rutinas manuales en el panel de ajustes rápidos.

- 1 Abra el panel de ajustes rápidos y pulse **SmartThings**.
- 2 Pulse el interruptor junto a la aplicación que desea activar y pulse **Comenzar**.  
Se mostrarán los dispositivos conectados y las rutinas manuales.
- 3 Seleccione un dispositivo para controlarlo o seleccione una rutina manual para activarla.

# Captura de pantalla y registro de pantalla

## Captura de pantalla

Capture una pantalla usando el dispositivo y escriba, dibuje, recorte o comparta la pantalla capturada. Podrá capturar la pantalla actual y el área desplegable.

### Cómo realizar una captura de pantalla

Utilice los siguientes métodos para capturar una pantalla. Puede verificar las capturas de pantalla capturadas en la **Galería**.

- Botón captura

Presione el botón lateral y el botón Bajar volumen al mismo tiempo.

- Deslizar captura





Deslice el borde de la mano hacia la izquierda o hacia la derecha a lo largo de la pantalla.



Si no está activada la captura de una pantalla mediante desplazamiento, abra **Ajustes**, pulse **Funciones avanzadas** → **Movimientos y gestos** y, a continuación, pulse el interruptor **Deslizar para capturar** para encenderlo.



No se pueden capturar imágenes de la pantalla mientras se utilizan ciertas aplicaciones y funciones.

Tras realizar una captura de pantalla, utilice las siguientes opciones de la barra de herramientas que se encuentra en la parte inferior de la pantalla:







- : Permite capturar el contenido actual y el contenido oculto en una página larga, como una página web. Cuando pulsa el ícono de Desplazar captura () , la pantalla se desplaza automáticamente hacia abajo y se captura más contenido.
- : Permite escribir o dibujar sobre la captura de pantalla o recortar una parte de la pantalla capturada. Puede verificar el área recortada en la **Galería**.
- **#** : Permite añadir etiquetas a la captura de pantalla. Para buscar capturas de pantalla por etiqueta, abra la aplicación **Galería** y pulse el ícono de Buscar (). Puede ver la lista de etiquetas y buscar la captura de pantalla que desea.

- : Permite compartir la captura de pantalla con otras personas.
- : Permite seleccionar un área y realizar acciones, como compartir o guardar elementos. Pulse o dibuje un círculo alrededor del contenido que desea seleccionar. Luego seleccione una opción para utilizar con el área seleccionada.

 Si las opciones no están visibles en la pantalla capturada, abra **Ajustes**, pulse **Funciones avanzadas** → **Capturas y grabaciones de pantalla** y, a continuación, pulse el interruptor **Mostrar herramientas tras capturar** para encenderlo.

## Registro de pantalla

Permite grabar la pantalla mientras utiliza su dispositivo.

- 1 Abra el panel de ajustes rápidos, pulse el ícono de Expandir () y, a continuación, pulse **Grabar pantalla** ().
- 2 Personalice los ajustes y pulse **Iniciar grabación**.  
La grabación se iniciará al finalizar la cuenta regresiva.
  - Para escribir o dibujar sobre la pantalla, pulse el ícono de Dibujar ().
  - Para mostrar el señalador del S Pen en la pantalla, pulse el ícono del Señalador (). Puede usar esta función solo cuando el S Pen está separado del dispositivo. (Galaxy S26 Ultra)
  - Para grabar la pantalla con una superposición de video de usted mismo, pulse el ícono de Video de selfie ().
- 3 Cuando haya terminado de grabar el video, pulse el ícono de Detener ().  
Podrá verificar el video en la **Galería**.

 Para cambiar los ajustes de la grabadora de pantalla, abra **Ajustes** y pulse **Funciones avanzadas** → **Capturas y grabaciones de pantalla**.

## Introducir texto

### Diseño del teclado

Aparecerá un teclado automáticamente cuando introduzca texto.

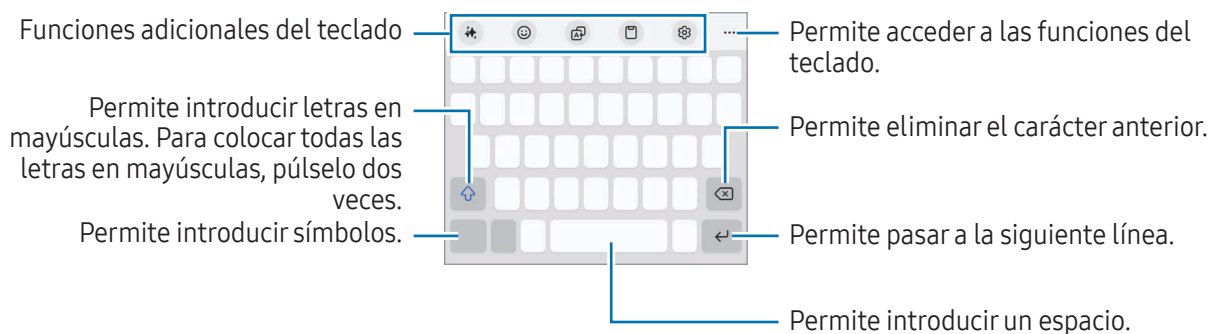

 La introducción de texto no funciona en algunos idiomas. Para introducir texto, debe cambiar el idioma de entrada a uno de los idiomas compatibles.

### Cambiar el idioma de entrada

Pulse el ícono de Ajustes (⚙️) → **Idiomas y tipos** → **Administrar idiomas** y seleccione los idiomas que desee utilizar. Al seleccionar dos idiomas o más, podrá alternar entre los idiomas de entrada pulsando el ícono de Cambiar idioma (🌐).



Para cambiar el tipo de teclado, pulse el ícono de Ajustes (⚙️) → **Idiomas y tipos**, seleccione un idioma y, a continuación, seleccione el tipo de teclado que desee.

 En un teclado **3 x 4**, cada tecla tiene tres o cuatro caracteres. Para introducir un carácter, pulse la tecla correspondiente varias veces hasta que aparezca el carácter.

### Uso del botón de método de introducción





Puede cambiar el método de introducción de texto pulsando el botón de método de introducción en la barra de navegación.

Para cambiar el botón de método de introducción en la barra de navegación, mantenga pulsado el botón de método de introducción y seleccione una opción que desee.





-  : Permite introducir texto por voz.
-  : Permite cambiar el teclado.

 Si no se muestra el botón del teclado en la barra de navegación, abra **Ajustes**, pulse **Administración general** → **Teclado** y, a continuación, pulse el interruptor **Mostrar botón de método de entrada en la barra de navegación** para activarlo.

## Funciones adicionales del teclado



- : Puede cambiar el estilo de escritura, recibir sugerencias de ortografía y gramática, y también generar texto de manera automática sobre un tema que describa y más.
- : Permite introducir avatares, autoadhesivos y más. También puede introducir sus autoadhesivos de avatar que se parezcan a usted. Consulte [Uso de autoadhesivos de avatar de Galaxy](#) para obtener más información.
- : Permite traducir texto e introducirlo.
- : Permite añadir un elemento del portapapeles.
- : Permite cambiar la configuración del teclado.

Pulse el ícono de Expandir barra de herramientas (●●●) para usar más funciones del teclado.

- : Permite pasar al modo manuscrito.
- : Permite cambiar al modo de operación con una mano.
- : Permite cambiar el modo de teclado.
- : Permite editar la lista de funciones del teclado.



 Es posible que algunas funciones no estén disponibles según el proveedor o el modelo.

## Copiar y pegar

- 1 Mantenga pulsado sobre un texto.
- 2 Arrastre el ícono de Seleccionar de texto de la izquierda () o el ícono de Seleccionar texto de la derecha () para seleccionar el texto deseado, o pulse **Seleccionar todo** para seleccionar todo el texto.
- 3 Pulse **Copiar** o **Cortar**.  
El texto seleccionado se guardará en el portapapeles.
- 4 Mantenga pulsado el punto en el cual desee insertar el texto, y pulse **Pegar**.

## Extraer texto

Mientras usa algunas aplicaciones, como la aplicación **Galería** o **Cámara**, puede extraer texto de imágenes o usar opciones, como copiarlo o compartirlo. Las siguientes acciones son un ejemplo de extracción de texto en la aplicación **Galería**.

- 1 Mientras verifica una imagen en la aplicación **Galería**, pulse el ícono de Extraer texto ().  
El ícono de Extraer texto () aparece únicamente cuando hay texto para extraer.
- 2 Seleccione un área para extraer texto.
- 3 Seleccione la opción que desea.

# Aplicaciones y funciones

## Instalar o desinstalar aplicaciones

### Galaxy Store

Compre y descargue aplicaciones. Puede descargar aplicaciones especializadas para dispositivos Samsung Galaxy.

Abra la aplicación **Store**. Busque aplicaciones por categoría, o pulse el ícono de Buscar (Q) para buscar una palabra clave.



- Es posible que esta aplicación no esté disponible según el proveedor o el modelo.
- Para cambiar la configuración de actualización automática, pulse **Menú** → el ícono de Ajustes (⚙️) → **Actualización automática** y, a continuación, seleccione una opción.

### Play Store

Compre y descargue aplicaciones.

Abra la aplicación **Play Store**. Encuentre aplicaciones por categoría o búsquelas con palabras claves.



- Para cambiar la configuración de actualización automática, pulse el ícono de la cuenta, **Configuración** → **Preferencias de red** → **Actualizar apps automáticamente** y luego seleccione una opción.

## Administrar aplicaciones

### Desinstalar o desactivar aplicaciones

Mantenga pulsada una aplicación y seleccione una opción.

- **Desinst.:** Permite desinstalar las aplicaciones descargadas.
- **Desact.:** Permite desactivar las aplicaciones predeterminadas seleccionadas que no pueda desinstalar del dispositivo.



- Algunas aplicaciones podrían no admitir esta función.

## Activar aplicaciones

Abra **Ajustes**, pulse **Aplicaciones** → el ícono de Clasificar (⌵) → **Desactivado** → **Aceptar**, seleccione una aplicación y, a continuación, pulse **Activar**.

## Configurar permisos de aplicaciones

Para que ciertas aplicaciones funcionen correctamente, necesitan tener un permiso para acceder o utilizar datos del dispositivo.

Para acceder a la configuración de permiso de las aplicaciones, abra **Ajustes** y pulse **Aplicaciones**. Seleccione una aplicación y pulse **Permisos**. Podrá verificar la lista de permisos de la aplicación y modificarlos.

Para verificar o modificar los ajustes de permiso de las aplicaciones por categoría, abra **Ajustes** y pulse **Aplicaciones** → el ícono de Más opciones (⋮) → **Administrador de permisos**. Seleccione un elemento y seleccione una aplicación.



Si no concede permisos a las aplicaciones, las funciones básicas de las aplicaciones podrían no funcionar correctamente.

# Galaxy AI

## Introducción

Permite usar funciones de inteligencia avanzada para ayudarlo a usar su dispositivo.



- Es posible que algunas funciones no estén disponibles según la región, el proveedor o el modelo.
- Si quiere que los datos se procesen únicamente dentro del dispositivo para reforzar la protección de su información personal, abra **Ajustes**, pulse **Galaxy AI** y, a continuación, pulse el interruptor **Procesar datos solo en dispositivo** para activarla. Algunas funciones requieren procesamiento en línea para obtener mejores resultados y procesamiento de los datos.

## Mejora de su comunicación

### Traducción de llamadas telefónicas en tiempo real (Asistente de llamadas)

Obtenga traducción en tiempo real al idioma que seleccione durante las llamadas de voz.

Para usar esta función, abra la aplicación **Teléfono**, pulse el ícono de Más opciones (⋮) → **Ajustes** → **Traducción simultánea**, pulse el interruptor para activarla y luego seleccione los idiomas que desee utilizar.

Al realizar o recibir una llamada de voz, pulse el ícono del Asistente (🗣️) o **Asistente de llamadas** → **Traducción simultánea**. Para detener la traducción, pulse el ícono de Detener traducción (🛑).

Para cambiar otros ajustes, abra la aplicación **Teléfono** y pulse el ícono de Más opciones (⋮) → **Ajustes** → **Traducción simultánea**.

### Traducción de mensajes en las aplicaciones de mensajes (Asistente de escritura)

Puede traducir mensajes de texto en las aplicaciones de mensajes.

- 1 Mientras verifica o redacta un mensaje, pulse el ícono de Asistente (🗣️) en el teclado Samsung y pulse **Traducción de chats**.
- 2 Seleccione los idiomas en el panel del traductor en la parte superior de la pantalla. Aparecerán las traducciones debajo de cada mensaje.

### Uso de las herramientas de escritura (Asistente de escritura)

Puede cambiar el estilo de escritura, recibir sugerencias de ortografía y gramática, generar texto de manera automática sobre un tema que describa y mucho más.

Mientras redacta un mensaje, pulse el ícono de Asistente (🗣️) en el teclado Samsung y seleccione la opción que desee.

- **Ortografía y gramática:** Permite obtener sugerencias de ortografía y gramática.
- **Estilo de escritura:** Permite cambiar el estilo de escritura.
- **Resumir:** Resume el texto.
- **Punto de viñeta:** Organiza el contenido en subtítulos y añadir viñetas.
- **Tabla:** Organiza el texto en una tabla.
- **Redactor:** Cuando ingresa el tema sobre el que desea que el dispositivo escriba, el dispositivo redactará oraciones en cualquier estilo que seleccione.



## Traducción de conversaciones (Intérprete)

Permite traducir en vivo sus conversaciones y transmitir las como voz o texto.

- 1 Arrastre el panel Edge hacia el centro de la pantalla y pulse **Intérprete**.
- 2 Seleccione su idioma y el idioma de la otra parte.  
Si el idioma que desea no está en la lista, pulse **Añadir idiomas** y descargue el paquete de idiomas.
- 3 Pulse el ícono de Micrófono () e inicie la conversación.

## Uso de la interpretación de la voz (Intérprete)

Obtenga traducción en vivo de conferencias, reuniones y más.

- 1 Arrastre el panel Edge hacia el centro de la pantalla y pulse **Intérprete**.
- 2 Pulse el ícono de Cajón de navegación () → **Modo Escucha**.
- 3 Seleccione los idiomas en el panel del traductor en la parte superior de la pantalla.
- 4 Pulse el ícono de Micrófono () para comenzar la traducción.

## Aumento de su productividad

### Uso de las funciones del Asistente de notas (Samsung Notes)

Permite formatear o resumir notas de manera automática, corregir errores ortográficos o traducir notas. También puede generar nuevas ilustraciones a partir de su dibujo usando la función Estudio creativo.

Abra la aplicación **Notes**, cree una nota, pulse el ícono del Asistente () en la barra de herramientas y, a continuación, seleccione la opción que desea.

### Convertir grabaciones de voz en texto (Samsung Notes)

Puede convertir grabaciones de voz que insertó en notas en la aplicación **Samsung Notes** en texto.

Abra la aplicación **Notes**, seleccione una nota que incluya una grabación de voz, pulse el ícono de Asistente () en la barra de herramientas y luego pulse **Transcribir**.

## Resumen y traducción de las grabaciones de voz (Grabadora de Voz)

Permite convertir las grabaciones de voz en texto en la pantalla y verificar los resúmenes. También puede traducir el texto convertido a otros idiomas.

- 1 Abra la aplicación **Grabadora de Voz**.
- 2 Seleccione una grabación de voz.
- 3 Pulse el icono de Asistente (🗨️) → **Transcribir**.
  - Para verificar las palabras clave y el resumen, pulse el ícono de Asistente (🗨️) → **Resumir**.
  - Para traducir el texto convertido, pulse el ícono de Asistente (🗨️) → **Traducir**, seleccionar un idioma y, a continuación, pulse **Traducir**.
  - Para editar el texto convertido, pulse el ícono de Más opciones (⋮) → **Editar texto de transcripción**.

## Resumen y conversión de grabaciones de llamadas en texto (Asistente de transcripción)

Puede grabar una llamada y convertir la llamada grabada en una transcripción de texto y resumirla.

- 1 Abra la aplicación **Teléfono**, pulse el ícono de Más opciones (⋮) → **Ajustes** → **Grabar llamadas** → **Asistente de transcripción** y, a continuación, pulse el interruptor **Transcribir automáticamente llamadas y Correo de voz directo** para activarlo.
- 2 Pulse **Idioma de transcripción** y seleccione un idioma.
- 3 Durante una llamada de voz, pulse **Más** → **Grabar** para grabar la conversación.
- 4 Abra la aplicación **Teléfono**, pulse **Recientes** y, a continuación, seleccione una llamada grabada con una transcripción.  
Se mostrará el ícono Grabación de llamadas (📞) junto a las llamadas con grabaciones.
- 5 Pulse las transcripciones convertidas.  
Para resumir las transcripciones, pulse **Resumir**.



## Traducción o resumen de páginas web (Asistente de navegación)

Obtenga resúmenes simples del texto de páginas web junto con traducciones completas. También puede configurar el dispositivo para que lea el texto resaltado de páginas web en voz alta.

Abra la aplicación **Internet**, pulse el ícono de Asistente (🗨️) y, a continuación, seleccione una opción que desee.

## Traducción de texto usando la cámara (Cámara)

Puede traducir texto usando la cámara.

- 1 Abra la aplicación **Cámara** y pulse **IMAGEN** en la lista de modos de captura.
- 2 Oriente la cámara hacia el objeto y pulse el ícono Escanear documentos y texto ().  
El ícono de escanear documentos y texto () solo aparecerá cuando se detecte un documento o texto.
- 3 Pulse el ícono de Traducir ().  
El texto se traducirá al idioma actual del dispositivo.

## Rodear para buscar

Busque información sobre la parte que desea de la imagen o el texto en la pantalla.

Mantenga pulsado el botón de Inicio () y pulse o dibuje un círculo alrededor de una imagen o texto.

## Creación de imágenes y videos épicos

### Eliminación de personas u objetos de una imagen (Galería)

Permite editar las imágenes eliminando personas u objetos y, a continuación, generar un fondo nuevo para llenar las piezas faltantes.

- 1 Abra la aplicación **Galería** y seleccione una imagen.
- 2 Pulse el ícono de Asistente () → **Borrador IA**.
- 3 Pulse o dibuje alrededor de cualquier cosa que quiera eliminar.
- 4 Pulse **Borrar**.
- 5 Pulse **Guardar copia** para guardar la imagen.  
Si desea utilizar funciones adicionales del Asistente de imágenes, pulse **Seguir editando**.



## Movimiento de personas u objetos en una imagen (Galería)

Permite editar las imágenes moviendo o cambiando el tamaño de las personas o los objetos y generar un fondo nuevo para llenar las piezas faltantes.

- 1 Abra la aplicación **Galería** y seleccione una imagen.
- 2 Pulse el icono de Asistente () → **Mover**.
- 3 Pulse o dibuje alrededor de cualquier cosa que quiera mover.  
Si quiere ajustar la inclinación, arrastre la barra de ajuste de inclinación.
- 4 Mantenga pulsada el área seleccionada y arrástrela a donde desee.
- 5 Pulse **Generar**.
- 6 Pulse **Guardar copia** para guardar la imagen.  
Si desea utilizar funciones adicionales del Asistente de imágenes, pulse **Seguir editando**.

## Añadir objetos en una imagen (Galería)

Puede añadir objetos a las imágenes dibujando o describiendo lo que desea. También puede añadir objetos de otras imágenes extrayéndolos de las imágenes.

- 1 Abra la aplicación **Galería** y seleccione una imagen.
- 2 Pulse el icono de Asistente () → **Crear**.
- 3 Seleccione la opción que desea.
  - **Describe qué cambiar**: Describa lo que desee cambiar en el texto. También puede seleccionar el lugar para añadir un objeto dibujando en la pantalla antes de describir el objeto en el texto.
  - : Seleccione una imagen de la que desea extraer objetos. Si desea añadir objetos adicionales junto con los objetos extraídos, pulse **Describe cómo mezclar las imágenes** y describa lo que quiere añadir.
  - : Dibuje en la pantalla.
- 4 Pulse **Generar**.
- 5 Pulse **Guardar copia** para guardar la imagen.  
Si desea utilizar funciones adicionales del Asistente de imágenes, pulse **Seguir editando**.

## Cambiar el estilo de la imagen (Galería)

Puede cambiar el estilo de la imagen.

- 1 Abra la aplicación **Galería** y seleccione una imagen.
- 2 Pulse el icono de Asistente (🔮) → **Estilo**.  
Si está seleccionando una imagen de personas o mascotas (gatos y perros), pulse el icono de Asistente (🔮) → **Estilo** → **Imagen** o **Retrato**.
  - **Imagen:** Permite cambiar el estilo general de la imagen.
  - **Retrato:** Permite seleccionar una persona o mascota de la imagen y cambiar el estilo.
- 3 Seleccione un estilo que desea y pulse **Generar**.
- 4 Pulse **Guardar copia** para guardar la imagen.  
Si desea utilizar funciones adicionales del Asistente de imágenes, pulse **Seguir editando**.

## Creación de imágenes estereoscópicas (Galería)

Puede aplicar el efecto estereoscópico a las imágenes.

- 1 Abra la aplicación **Galería** y seleccione una imagen.
- 2 Desplácese hacia arriba en la pantalla y pulse **Efecto de animación**.
- 3 Pulse el icono de Aplicar (✓) para aplicar el efecto.

## Uso de la función de cámara lenta instantánea (Galería)

Puedes reproducir una parte seleccionada del video en cámara lenta y verificar más detalles manteniendo pulsada esa parte.





- 1 Abra la aplicación **Galería** y seleccione el video que desee reproducir.
- 2 Mientras reproduce el video, mantenga pulsada la pantalla.



Es posible que esta función no esté disponible según el archivo.

## Uso de la función Estudio creativo

Genere nuevas ilustraciones a partir de su dibujo, descripciones de texto o una imagen que seleccione. También puede crear autoadhesivos, invitaciones y mucho más usando el estudio de Diseño.

- 1 Arrastre el panel Edge hacia el centro de la pantalla y pulse **Estudio creativo**.  
O bien, pulse **Estudio creativo** en el panel de Comando aéreo. (Galaxy S26 Ultra)
- 2 Pulse el icono de Crear ()  
También puede realizar creaciones artísticas seleccionando elementos en el **Estudio de diseño**.
- 3 Seleccione la opción que desea.
  -  : Dibuje en la pantalla.
  -  : Seleccione una imagen que desea.
  -  : Seleccione un estilo que desea.
  - **Describe lo que desea crear**: Describa lo que desee crear en el texto.
- 4 Pulse **Generar**.
- 5 Pulse el ícono de Guardar () → **Guardar en Galería** para guardar la imagen.
  - Para guardar la imagen como autoadhesivo, pulse **Guardar como adhesivo**. Puede usar los autoadhesivos del teclado Samsung.
  - Para establecer la imagen como fondo de pantalla, pulse **Definir como fondo**.

## Uso de la función Selección de AI

Seleccione un área en la pantalla y use diversas funciones inteligentes.

- 1 Mantenga pulsado el panel Edge para abrir **Selección por IA**.  
O bien, pulse **Selección por IA** en el panel de Comando aéreo. (Galaxy S26 Ultra)
- 2 Pulse o dibuje un círculo alrededor del contenido que desea seleccionar.
- 3 Seleccione una opción para utilizar con el área seleccionada.

## Edición de sonidos en un video (Borrador audio)

Elimina los ruidos que distraen en los videos ajustando el volumen de las voces, el viento y otros sonidos.

- 1 Abra la aplicación **Galería** y seleccione un video que desee editar.
- 2 Pulse el ícono de Editar (✎) → el ícono de borrador de audio (🔊) → **Borrador audio**.
- 3 Seleccione un tipo de sonido y pulse **Silenciar** para silenciar el sonido o arrastre la barra de ajuste para ajustar el volumen.
- 4 Pulse **Aplicar cambios** → **Guardar copia** para guardar el video.

## Creación de sus propios fondos de pantalla

Puede crear fondos de pantalla seleccionando categorías y palabras clave, o cambiando automáticamente el fondo de pantalla de la pantalla bloqueada basándose en la hora y el clima. También puede crear fondos de pantalla utilizando la función Estudio creativo.

- 1 Abra **Ajustes** y pulse **Fondo de pantalla y estilo**.
- 2 Pulse **Cambiar fondos de pantalla** → **Crear con IA** y seleccione la opción que desee.
  - **Generativo**: Puede generar fondos de pantalla nuevos con las categorías y palabras clave que seleccione.
  - **Estudio creativo**: Genere nuevos fondos de pantalla a partir de su dibujo, descripciones de texto o una imagen que seleccione.
  - **Clima**: Permite cambiar el fondo de pantalla de la pantalla bloqueada automáticamente basándose en el clima y la hora.

## Generación de una nueva tarjeta de perfil (Contactos)

Puede cambiar su tarjeta de perfil mediante la generación de nuevos retratos.

- 1 Abra la aplicación **Contactos** y pulse su perfil.
- 2 Pulse su tarjeta de perfil y pulse **Editar** → **Imagen**.
- 3 Seleccione una imagen de retrato que desea y pulse **Estilo** → **Imagen o Retrato**.
- 4 Seleccione un estilo que desea y pulse **Generar**.
- 5 Pulse **Aplicar** → **Realizado**.

## Obtención de información personalizada

### Now brief

Reciba información generada por IA basada en sus intereses.

Arrastre el panel Edge hacia el centro de la pantalla y pulse **Now brief**.

Para personalizar los ajustes de Now brief, pulse el ícono de Ajustes (⚙️).

### Now nudge

La IA ofrece información y funciones útiles según lo que aparezca en su pantalla. Por ejemplo, puede sugerir verificar la ubicación mencionada en un mensaje.

Abra **Ajustes**, pulse **Galaxy AI** → **Now nudge** a continuación, pulse el interruptor para activarlo.

### Notificaciones destacadas



Puede configurar el dispositivo para que muestre notificaciones importantes encima de otras notificaciones para asegurarse de no perderlas. También puede configurarlo para que muestre un breve resumen de las notificaciones de las conversaciones.

Abra **Ajustes**, pulse **Galaxy AI** → **Notificaciones destacadas**, seleccione la opción que desee y luego pulse el interruptor para activarla.

## S Pen (Galaxy S26 Ultra)

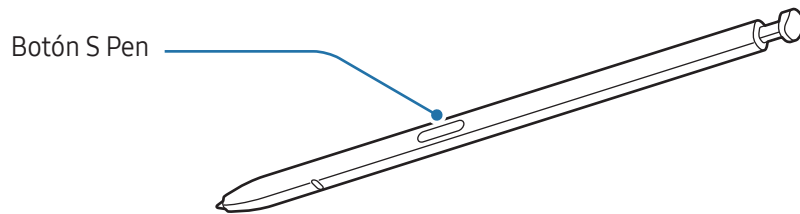
### Utilizar el S Pen



-  No doble o aplique presión excesiva al S Pen mientras lo utiliza. El S Pen puede dañarse o se puede deformar la punta.
- No presione fuerte sobre la pantalla con S Pen. Es posible que la punta del bolígrafo se deforme.
-  Si hay un imán cerca del dispositivo, es posible que no funcionen algunas acciones del S Pen, como el pulsar la pantalla.
- Si utiliza el S Pen en ángulos muy cerrados en la pantalla, el dispositivo podría no reconocer las acciones del S Pen.
- Si ingresa agua en la ranura del S Pen, retire el agua de la ranura antes de usarlo.
- Si el S Pen no funciona correctamente, llévalo a un Centro de Servicio Samsung o a un centro de servicio autorizado.

## Retirar el S Pen

Presione el extremo del S Pen para retirarlo. Luego, retire el S Pen de la ranura. Para guardar el S Pen, vuélvalo a colocar en la ranura y empujelo hasta que haga clic en el lugar.

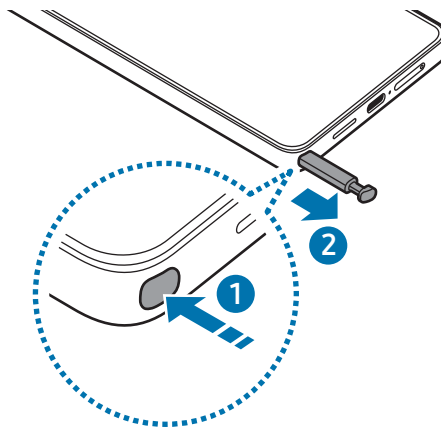

Si desea configurar una acción para realizar cuando desconecte el S Pen, abra **Ajustes**, pulse **Funciones avanzadas** → **S Pen** → **Cuando se extrae S Pen** y, a continuación, seleccione una opción.

## Permitir varios S Pen

Abra **Ajustes** y pulse **Funciones avanzadas** → **S Pen** → **Más ajustes de S Pen**. Pulse el interruptor **Permitir varios S Pen** para activarlo.

## Comando aéreo

**(Permite abrir las funciones del S Pen y las aplicaciones directamente)**

Comando aéreo es un menú que proporciona las funciones de S Pen y permite el acceso directo a las aplicaciones utilizadas con frecuencia.

Pulse el ícono de Comando aéreo (🖋️) con el S Pen para abrir el panel de Comando aéreo y seleccione una función o aplicación que desee.

Para mover el ícono de Comando aéreo (🖋️), arrastre el ícono de Comando aéreo (🖋️) a una nueva ubicación. Para quitar el ícono, arrastre el ícono de Comando aéreo (🖋️) para **Eliminar** en la parte inferior de la pantalla.



Si no se muestra el ícono de Comando aéreo en la pantalla, abra **Ajustes**, pulse **Funciones avanzadas** → **S Pen** → **Comando aéreo** y, a continuación, pulse el interruptor **Mostrar ícono de Comando aéreo** para activarlo. Si activa **Comando aéreo con botón del lápiz**, puede abrir el panel del comando aéreo pasando el S Pen por la pantalla y pulsando el botón S Pen.

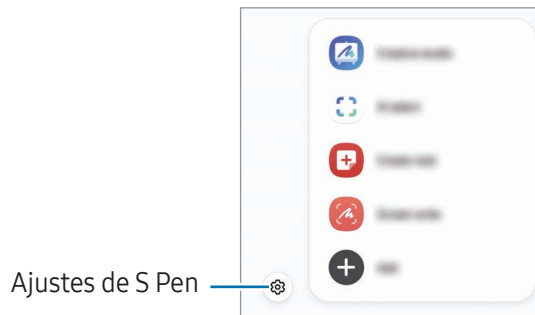

- **Estudio creativo:** Genere nuevas ilustraciones a partir de su dibujo, descripciones de texto o una imagen que seleccione. Consulte [Uso de la función Estudio creativo](#) para obtener más información.
- **Selección por IA:** Permite seleccionar un área y realizar acciones, como compartir o guardar elementos. Consulte [Selección por IA](#) para obtener más información.
- **Crear nota:** Permite crear notas en una ventana emergente. También puede abrir esta función pulsando dos veces la pantalla mientras mantiene pulsado el botón S Pen. Consulte [Samsung Notes](#) para obtener más información.
- **Escribir en pantalla:** Realice capturas de la pantalla para escribir o dibujar sobre ellas o recorte un área de una imagen capturada. También es posible capturar el contenido actual y el contenido oculto en una página larga, como una página web. Consulte [Escribir en pantalla](#) para obtener más información.
- **Ver todas las notas:** Permite acceder a todas las notas en la aplicación **Samsung Notes**.
- **Traducir:** Deslice el S Pen sobre una palabra para traducirla. Consulte [Traducir](#) para obtener más información.
- **Ampliar:** Deslice el S Pen sobre un área de la pantalla para ampliarla.
- **PENUP:** Publique sus bocetos, vea los bocetos de otras personas y obtenga sugerencias útiles sobre bocetos.
- **Escribir en calendario:** Permite abrir la aplicación **Calendario** y escribir o dibujar en la pantalla. Consulte [Escribir en calendario](#) para obtener más información.
- **Añadir:** Permite añadir atajos a las aplicaciones que utiliza frecuentemente en el panel de Comando aéreo.

## Selección por IA

Permite seleccionar un área y realizar acciones, como compartir o guardar elementos.

- 1 Cuando vea contenidos que desee capturar, como una parte de una imagen, abra el panel de Comando aéreo y pulse **Selección por IA**.
- 2 Pulse o dibuje un círculo alrededor del contenido que desea seleccionar.
- 3 Seleccione una opción para utilizar con el área seleccionada.

## Escribir en pantalla

Realice capturas de la pantalla para escribir o dibujar sobre ellas o recorte un área de una imagen capturada.

- 1 Cuando vea contenidos que desee capturar, abra el panel de Comando aéreo y pulse **Escribir en pantalla**. La pantalla actual quedará capturada automáticamente, y aparecerá la barra de herramientas de edición.
- 2 Escriba una nota en la pantalla capturada.
- 3 Comparta o guarde la captura de pantalla. Puede verificar las imágenes capturadas en la **Galería**.



No se pueden capturar imágenes de la pantalla mientras se utilizan ciertas aplicaciones.

## Traducir

Coloque S Pen sobre el texto que desea traducir. Las unidades incluidas en el texto también se convierten.

- 1 Cuando haya texto que desee traducir, abra el panel de Comando aéreo y pulse **Traducir**.
- 2 Seleccione los idiomas en el panel del traductor en la parte superior de la pantalla. Puede modificar el texto entre las palabras y las oraciones pulsando el ícono de Oración (☰) o el ícono de Palabra (Ⓘ).

- Coloque S Pen sobre el texto que desea traducir o sobre la unidad que desea convertir. Se muestra el texto traducido. Para escuchar la pronunciación del texto original, pulse el ícono de Reproducir (▶). Es posible que el ícono de Reproducir (▶) no se muestre según el idioma que seleccione.

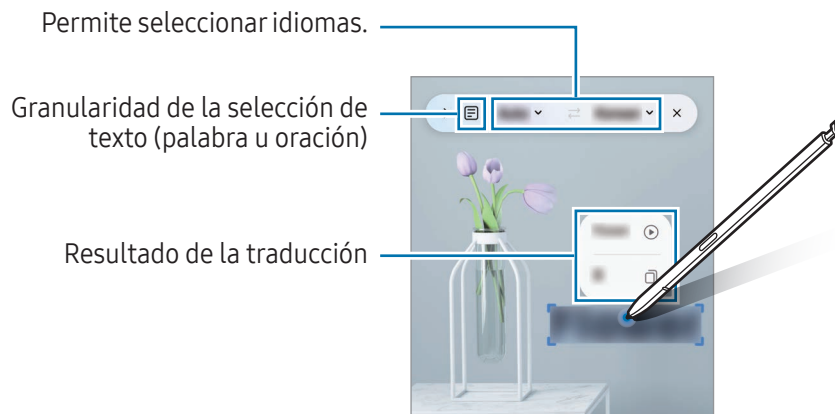

- Algunos idiomas no admiten esta función.
- Esta función solo está disponible cuando en la pantalla hay texto detectable.

## Escribir en calendario

Introduzca sus planes escribiendo o dibujando en la pantalla del calendario.

Abra el panel Comando aéreo, pulse **Escribir en calendario** y, a continuación, introduzca sus planes en el calendario. Al finalizar, pulse **Guardar**.

## S Pen a texto

Puede ajustar el dispositivo para que convierta lo que escribe con el S Pen en texto.

- Abra **Ajustes**, pulse **Funciones avanzadas** → **S Pen** → **S Pen a texto** y, a continuación, pulse el interruptor para activarlo.

Para aprender a editar texto con el S Pen, pulse **Cómo editar**.

- Escriba en un campo de entrada de texto, como un campo de búsqueda o barra de direcciones, con el S Pen. La escritura manual se convertirá en texto.

## Vista aérea

Deslice el S Pen sobre un elemento en la pantalla para previsualizar el contenido o acceder a información en una ventana emergente.

En algunas aplicaciones, los botones de acción se muestran en la ventana de vista previa.

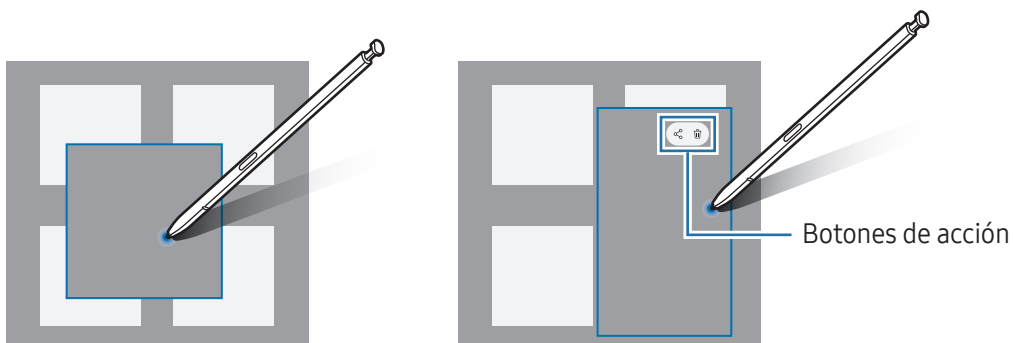

 Si esta función no está activada, abra **Ajustes**, pulse **Funciones avanzadas** → **S Pen** y, a continuación, pulse el interruptor **Vista aérea** para activarla.

## Selección de S Pen

**(Permite seleccionar elementos rápidamente con el S Pen)**

Mientras mantiene presionado el botón S Pen, arrastre el S Pen sobre un texto o listas de elementos para seleccionar varios elementos o texto. También podrá copiar y pegar los elementos o el texto seleccionado en otra aplicación, o compartirlos con otras personas.

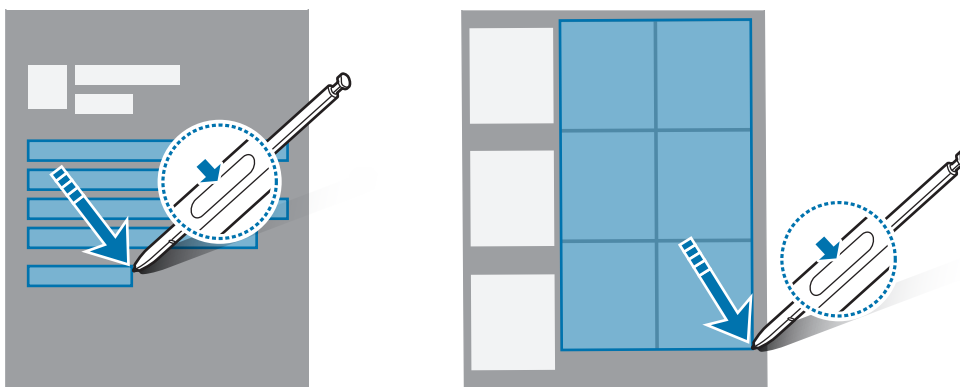

## Notas con pantalla apagada

Podrá crear notas escribiendo sobre la pantalla sin encenderla.

Cuando la pantalla esté apagada, retire el S Pen o pulse dos veces la pantalla mientras mantiene presionado el botón S Pen.

Cuando pulse **Guardar** o vuelva a colocar el S Pen en la ranura luego de escribir una nota, la nota se guarda en **Samsung Notes**.

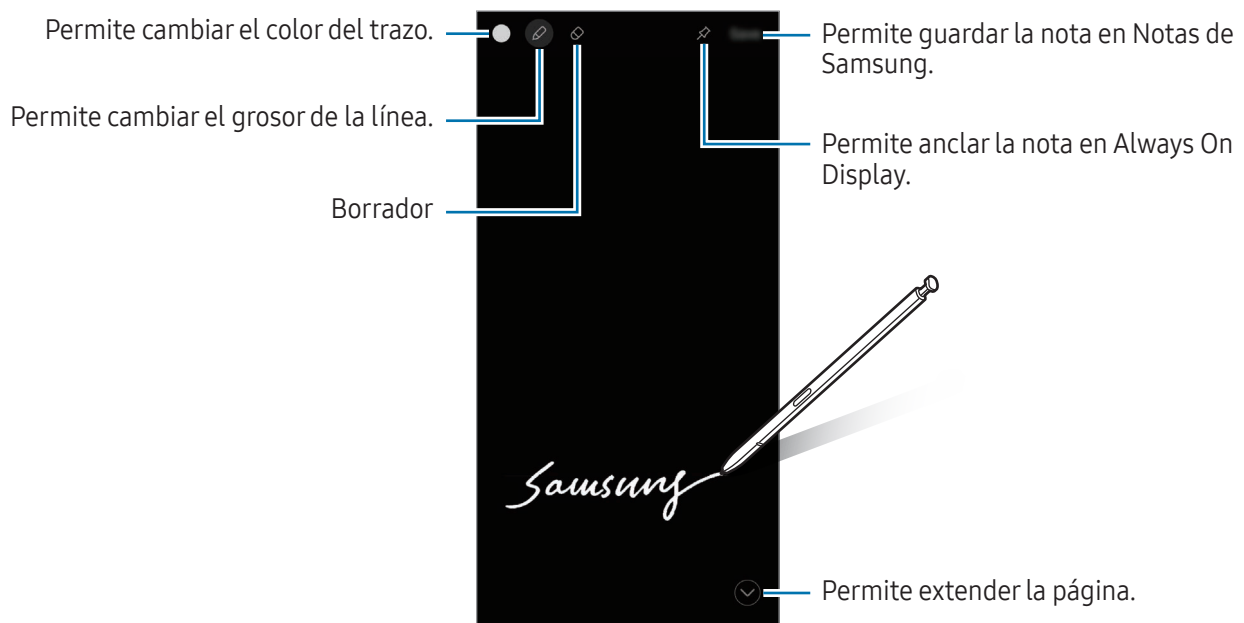





 Si esta función no está activada, abra **Ajustes**, pulse **Funciones avanzadas** → **S Pen** y, a continuación, pulse el interruptor **Notas con pantalla apagada** para activarla.

## Anclar una nota en la Always On Display

Para anclar la nota en Always On Display, pulse el ícono de Anclar en Always On Display (). La nota anclada no se guardará aún.

Para editar la nota anclada, pulse dos veces el ícono de Editar (.

Para minimizar la nota anclada, pulse dos veces el ícono de Minimizar (). La nota se muestra como el ícono de Nota anclada () en Always On Display. Para verificar la nota nuevamente, pulse dos veces el ícono de Nota anclada (.



 Si no realiza ninguna acción durante un cierto período tras abrir una nota, la nota se minimiza en forma automática.

# Teléfono

## Introducción

Realice o responda llamadas de voz y videollamadas.

## Realizar llamadas

- 1 Abra la aplicación **Teléfono** y pulse **Teclado**.
- 2 Introduzca un número de teléfono.
- 3 Pulse el ícono de Llamada de voz () para hacer una llamada de voz o pulse el ícono de Llamada de video () o el ícono de Llamada de video de Meet () para hacer una llamada de video.

## Realizar llamadas desde los registros de llamada o las listas de contactos

Abra la aplicación **Teléfono**, pulse **Recientes** o **Contactos** y, a continuación, deslice el dedo hacia la derecha sobre un contacto o un número de teléfono para realizar una llamada.

Si esta función está desactivada, pulse el ícono de Más opciones () → **Ajustes** → **Otros ajustes de llamada** y, a continuación, pulse el interruptor **Deslice para llamar/enviar msje** para activarlo.

## Uso de la marcación rápida

Para configurar un número en una marcación rápida, abra la aplicación **Teléfono**, pulse **Teclado** → el ícono de Más opciones () → **Números de marcación rápida**, seleccione un número de marcación rápida y, a continuación, añada un número de teléfono.

Para realizar una llamada, mantenga pulsado un número de marcación rápida en el teclado. Para los números de marcación rápida a partir del 10, pulse los primeros dígitos del número y, a continuación, mantenga pulsado el último dígito.

Por ejemplo, si configuró el número **123** como número de marcación rápida, pulse **1**, pulse **2**, y luego mantenga pulsado el **3**.

## Realizar una llamada internacional

- 1 Abra la aplicación **Teléfono** y pulse **Teclado**.
- 2 Mantenga pulsado **0** hasta que aparezca el símbolo **+**.
- 3 Introduzca el código de país, el código de área y el número de teléfono, y luego pulse el ícono de Llamada ()

## Recibir llamadas



### Responder una llamada

Cuando reciba una llamada, deslice el ícono de Responder () fuera del círculo grande.

### Rechazar una llamada

Cuando reciba una llamada, deslice el ícono de Rechazar () fuera del círculo grande.

Para enviar un mensaje cuando rechace una llamada entrante, deslice la barra **Enviar mensaje** hacia arriba y seleccione el mensaje a enviar. Si pulsa el ícono Reminder () y envía un mensaje, puede recibir un recordatorio una hora después.

Para crear varios mensajes de rechazo, abra la aplicación **Teléfono** y pulse el ícono de Más opciones () → **Ajustes** → **Mensajes de rechazo rápido**. Pulse el ícono de Añadir () , introduzca un mensaje y, a continuación, pulse **Guardar**.

## Bloquear números de teléfono









Bloquee llamadas de determinados números añadidos a la lista de bloqueo.

Abra la aplicación **Teléfono**, pulse el ícono de Más opciones () → **Ajustes** → **Bloquear números** y, a continuación, seleccione los contactos o los números de teléfono para guardar en la lista de números bloqueados.

Cuando alguien intente llamarlo desde un número bloqueado, no recibirá notificaciones. Las llamadas quedarán registradas en el registro de llamadas.

 También podrá bloquear llamadas entrantes de personas que no muestren su ID de llamante. Pulse el interruptor **Bloquear números desconocidos** para activar la función.

## Opciones durante las llamadas

- : Permite cambiar a una videollamada.
-  → **Llamada de texto**: Permite comunicarse con la otra persona con texto. Consulte [Llamada de texto](#) para obtener más información.
-  → **Traducción simultánea**: Permite obtener traducción en tiempo real al idioma que seleccione durante las llamadas de voz. Para usar esta función, abra la aplicación **Teléfono**, pulse el ícono de Más opciones (⋮) → **Ajustes** → **Traducción simultánea** y luego pulse el interruptor para activarla. Consulte [Traducción de llamadas telefónicas en tiempo real \(Asistente de llamadas\)](#) para obtener más información.
- **Añadir llamada**: Permite marcar una segunda llamada. La primera llamada se coloca en espera. Al finalizar la segunda llamada se retoma la primera llamada.
- **Silencio**: Permite desactivar el micrófono de modo que el interlocutor no pueda oírlo.
- **Bluetooth**: Permite cambiar a un auricular Bluetooth si está conectado al dispositivo.
- **Altavoz**: Permite encender o apagar el altavoz. Al utilizar el altavoz, mantenga el dispositivo alejado de sus oídos.
- **Teclado / Ocultar**: Permite abrir o cerrar el teclado.
- **Más**: Permite utilizar funciones adicionales.
- : Permite finalizar la llamada actual.
- : Durante una videollamada, permite cambiar a una llamada de voz.
- : Permite configurar el dispositivo para cambiar el ángulo y el zoom automáticamente reconociendo y siguiendo las personas durante una videollamada.
- : Permite bloquear la pantalla durante una videollamada.
- **Efectos**: Permite aplicar diversos efectos durante una videollamada.
- : Permite cambiar la relación de la pantalla durante una videollamada.
- **Cámara**: Permite desactivar la cámara para que el interlocutor no pueda verlo durante una videollamada.
- **Cambiar**: Permite alternar entre la cámara frontal y posterior durante una videollamada.



Es posible que algunas funciones no estén disponibles según el proveedor o el modelo.

## Asistente de llamadas

### Filtrado de llamadas

Un asistente de IA responde las llamadas en su nombre y pregunta a la persona que llama quién es y de qué se trata la llamada.

Para usar esta función, abra la aplicación **Teléfono**, pulse el ícono de Más opciones (⋮) → **Ajustes** → **Filtrado de llamadas** y luego pulse el interruptor para activarla. Luego pulse **Filtrar llamadas automáticamente**, pulse el interruptor para activarlo y luego siga las instrucciones en pantalla para completar la configuración.

Cuando entra una llamada, se reproduce un mensaje de voz automático para la persona que llama y se graba lo que dice.

Si desea verificar el contenido de una llamada en curso en tiempo real, abra el panel de notificaciones y pulse la notificación de la llamada. También puede responder la llamada o cambiar a una llamada de texto.

Para verificar el mensaje dejado por la persona que llama después de finalizar la llamada, abra la aplicación **Teléfono**, pulse **Recientes** y luego seleccione la llamada. Se mostrará el ícono Selección de llamadas (📞) junto a las llamadas.

### Llamada de texto

Permite comunicarse con la otra persona mediante texto.

Para usar esta función, abra la aplicación **Teléfono**, pulse el ícono de Más opciones (⋮) → **Ajustes** → **Llamada de texto** y, a continuación, pulse el interruptor para activarla. Al realizar una llamada de voz o durante una llamada, pulse el ícono de Asistente (🗣️) → **Llamada de texto**.

Cuando se conecta la llamada, se envía automáticamente un saludo de voz a la otra persona y lo que dice la otra persona se muestra como texto en su pantalla.

Si selecciona una respuesta de la lista de respuestas rápidas o ingresa texto, se transmitirá por voz a la otra persona.

Para cambiar a una llamada de voz, pulse el ícono de Cambiar a llamada de voz (📞).

Para cambiar los ajustes, abra la aplicación **Teléfono** y pulse el ícono de Más opciones (⋮) → **Ajustes** → **Llamada de texto**.

### Traducción simultánea

Obtenga traducción en tiempo real al idioma que seleccione durante las llamadas de voz. Consulte [Traducción de llamadas telefónicas en tiempo real \(Asistente de llamadas\)](#) para obtener más información.

# Contactos

## Introducción

Cree contactos nuevos o administre los contactos del dispositivo.

## Añadir contactos

### Crear un contacto nuevo

- 1 Abra la aplicación **Contactos** y pulse el ícono de Crear (+).
- 2 Permite seleccionar la ubicación de almacenamiento.  
Al usar esta función por primera vez, puede configurar la ubicación de almacenamiento predeterminada. Para cambiar la ubicación de almacenamiento predeterminada, pulse el ícono Más opciones (⋮) → **Ajustes** → **Ubicación de almacenamiento predeterminada** y seleccione la ubicación deseada.
- 3 Introduzca la información del contacto y pulse **Guardar**.

### Importar contactos

Añada contactos importándolos de otros almacenamientos a su dispositivo.

- 1 Abra la aplicación **Contactos** y pulse el ícono de Más opciones (⋮) → **Ajustes** → **Importar contactos**.
- 2 Siga las instrucciones que aparecen en la pantalla para importar los contactos.

### Sincronizar contactos con sus cuentas web





Sincronice los contactos de su dispositivo con los contactos en línea almacenados en sus cuentas web, como su Samsung account.

- 1 Abra **Ajustes**, pulse **Cuentas y respaldo** → **Administrar cuentas** y seleccione la cuenta con la que desea sincronizarse.
- 2 Pulse **Sincronizar cuenta** y pulse el interruptor **Contactos** para activarlo.

## Buscar contactos

Abra la aplicación **Contactos**. Pulse el ícono de Buscar (Q) en la parte superior de la lista de contactos e introduzca criterios de búsqueda.

Pulse la imagen del perfil de un contacto. A continuación, realice una de las siguientes acciones:

-  : Permite realizar una llamada de voz.
-  : Permite redactar un mensaje.
-  : Permite realizar una videollamada.
-  : Permite redactar un correo.

## Eliminar contactos

- 1 Abra la aplicación **Contactos** y pulse el ícono de Más opciones (⋮) → **Seleccionar**.
- 2 Seleccione los contactos y pulse **Eliminar**.

Para eliminar los contactos uno por uno, pulse la imagen del perfil de un contacto en la lista y pulse **Más** → **Eliminar**.

## Compartir contactos

Podrá compartir contactos con otras personas utilizando varias opciones.

- 1 Abra la aplicación **Contactos** y pulse el ícono de Más opciones (⋮) → **Seleccionar**.
- 2 Seleccione los contactos y pulse **Compartir**.
- 3 Seleccione la información de contactos para compartir y pulse **Realizado**.
- 4 Seleccione un método para compartir.

## Crear grupos

Es posible añadir grupos, como familia o amigos, y administrar los contactos por grupo.

- 1 Abra la aplicación **Contactos** y pulse **Grupos** → el ícono de Crear (+).
- 2 Siga las instrucciones que aparecen en pantalla para crear un grupo.

## Combinar contactos duplicados

Si su lista de contactos incluye contactos duplicados, combínelos para simplificar la lista.

- 1 Abra la aplicación **Contactos** y pulse el ícono de Más opciones (☰) → **Ajustes** → **Unir contactos duplicados**.
- 2 Seleccione contactos y pulse **Unir**.

## Establecer su perfil

Puede establecer su imagen de perfil y la tarjeta de perfil.

- 1 Abra la aplicación **Contactos** y pulse su perfil.
- 2 Pulse **Crear tarjeta de perfil**.
- 3 Siga las instrucciones que aparecen en pantalla para establecer su tarjeta de perfil.  
Marcar **Tarjeta perfil** e **Imagen** y la imagen que seleccione para la tarjeta de perfil también se aplicará como su foto de perfil.
- 4 Para cambiar su imagen de perfil, pulse la imagen del perfil y pulse **Editar**.
- 5 Siga las instrucciones que aparecen en pantalla para establecer su imagen de perfil.

## Uso compartido de su perfil

Las personas pueden ver su perfil cuando las llama o cuando verifican su información de contacto.

- 1 Abra la aplicación **Contactos** y pulse su perfil.
- 2 Pulse **Tarjeta e imagen de perfil** y pulse el interruptor **Compartir tarjeta e imagen de perfil** para activarla.

# Cámara

## Introducción

Capture imágenes y grabe videos con diversos modos y configuraciones.

### Normas para el uso de la cámara

- No capture imágenes ni grabe videos de otras personas sin su permiso.
- No capture imágenes ni grabe videos en lugares en los que exista una prohibición legal.
- No capture imágenes ni grabe videos en lugares en los que pudiese invadir la privacidad de otras personas.

## Capturar imágenes

### 1 Abra la aplicación **Cámara**.

También puede abrir la aplicación presionando el botón lateral dos veces o arrastrando el ícono de Cámara () hacia la izquierda en la pantalla bloqueada.



- Algunas funciones de la cámara no están disponibles cuando abre la aplicación **Cámara** desde la pantalla bloqueada o cuando la pantalla está apagada mientras se configura el método de bloqueo de pantalla.
- La cámara se apagará automáticamente cuando no esté en uso.
- Es posible que algunos métodos no estén disponibles según el proveedor o el modelo.

### 2 En la pantalla de vista previa, pulse la imagen que desee enfocar con la cámara.

Para ajustar el brillo de las imágenes, arrastre la barra de ajuste que se muestra por encima o por debajo del recuadro circular.

- 3 Pulse el ícono de Capturar una imagen (○) para capturar una imagen. Para modificar el modo de captura, deslice la lista de los modos de captura hacia la izquierda o hacia la derecha o deslice hacia la izquierda o hacia la derecha en la pantalla de la vista previa.

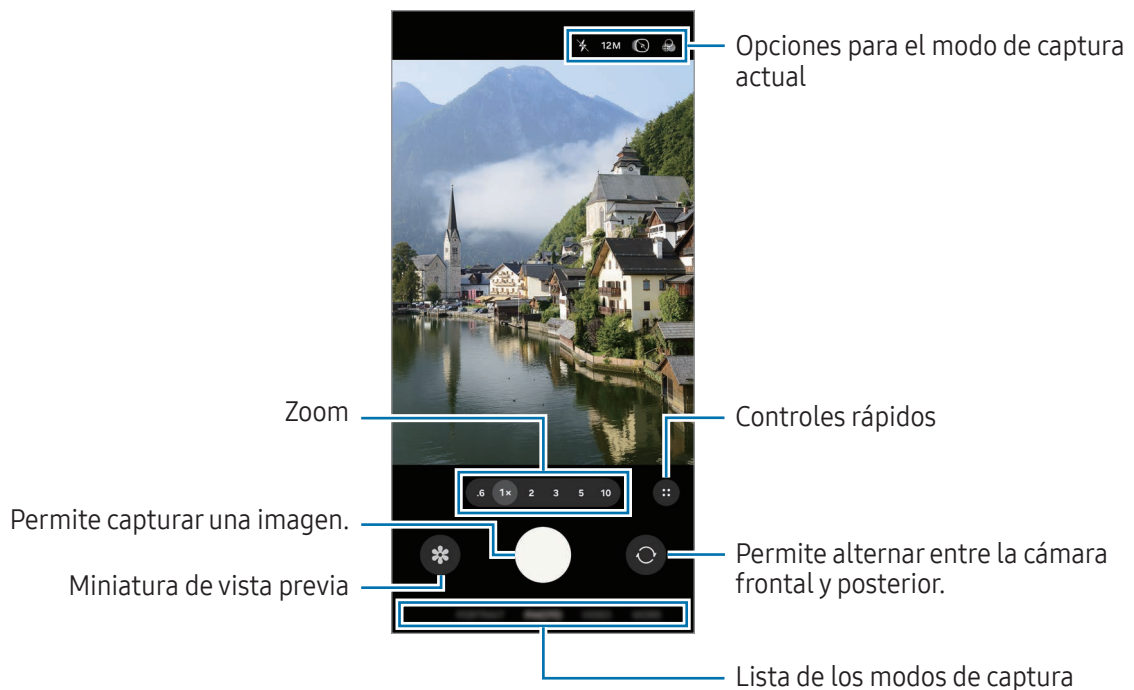

- La pantalla de vista previa puede variar según el modo de captura y según la cámara que se usa.
- Es posible que el enfoque no sea claro si el sujeto está cerca. Capture imágenes o grabe videos a una buena distancia.
- Si las imágenes que captura se ven borrosas, limpie el lente de la cámara e inténtelo nuevamente.
- Asegúrese de que el lente no esté dañado ni contaminado. De lo contrario, el dispositivo podría no funcionar correctamente en algunos modos que requieran resoluciones altas.
- La cámara de su dispositivo cuenta con un lente angular amplio. Los videos o las imágenes de ángulo amplio podrían presentar una distorsión leve, y esto no indica ningún problema de rendimiento del dispositivo.
- La cámara puede empañarse o formar condensación si el dispositivo sufre cambios repentinos en la temperatura del aire debido a la diferencia de la temperatura exterior y el interior de la tapa de la cámara. Intente evitar dichas condiciones cuando vaya a usar la cámara. Si la cámara se empaña, deje que se seque naturalmente a temperatura ambiente antes de capturar imágenes o de grabar videos ya que de lo contrario las imágenes se verán borrosas.
- Es posible que esta imagen no esté disponible según el modelo.

## Uso del botón Cámara

- Mantenga pulsado el botón Cámara para grabar un video.
- Si arrastra el botón Cámara hacia el ícono de Bloquear (🔒), puede grabar un video sin mantener pulsado el botón.
- Para realizar capturas en ráfaga, deslice el botón Cámara hasta el borde de la pantalla y manténgalo pulsado.
- Si añade otro botón Cámara, puede moverlo a cualquier parte de la pantalla y capturar imágenes de manera más conveniente. En la pantalla de vista previa, pulse el ícono de Controles rápidos (⋮) → el ícono de Ajustes (⚙️) → **Métodos de disparo** y pulse el interruptor de la **Botón de obturador flotante** para activarlo.

## Edición de la lista de modos de captura

Para editar la lista de modos de captura, pulse **MÁS** en la lista, pulse **Editar** y arrastre los modos a donde los desee.

## Utilizar funciones de zoom

Para acercar o alejar el zoom usando la cámara posterior, seleccione el icono de zoom que desea en la pantalla de vista previa.

También puede seleccionar el nivel de zoom deseado de la lista de niveles de zoom que aparece al pulsar el icono de zoom.

Para ajustar el zoom de manera más precisa, arrastre el icono de zoom y junte o separe los dedos en la pantalla de vista previa.

Si la relación del zoom supera un cierto nivel, se mostrará un mapa para guía del zoom para indicarle dónde está haciendo el acercamiento en la imagen.



Es posible que algunas funciones no estén disponibles según el modelo.

## Bloquear el foco (AF) y la exposición (AE)

Puede bloquear el enfoque o la exposición sobre un área seleccionada para prevenir que la cámara realice un ajuste automático en función de los cambios en los sujetos o fuentes de luz.

Mantenga pulsada el área donde desea enfocar; aparecerá el cuadro AF/AE en el área y se bloqueará la configuración de foco y exposición. La configuración permanecerá bloqueada incluso después de capturar la imagen.





Esta función podría no estar disponible según el modo de captura.

## Opciones para el modo de captura actual

En la pantalla de vista previa, use las siguientes opciones. Para usar más opciones, pulse el ícono de Controles rápidos (⋮).

- : Permite encender y apagar el flash.
- **12M**: Permite seleccionar una resolución para las imágenes.
- : Permite encender y apagar la función de foto en movimiento. Si activa esta función, también se capturará un clip de video de unos segundos antes o bien antes y después de pulsar el botón Cámara.
- : Permite aplicar un efecto de filtro.
- : Permite encender y apagar la función del súper estabilizador de imagen.
- : En el modo **RETRATO**, ajuste la intensidad de la luz. Esta opción podría no estar disponible según el efecto de fondo seleccionado.
- **AUTO** : Permite seleccionar una velocidad de fotogramas para los videos con hipertapso.
- **FHD 30 / FHD 240 / FHD**: Permite seleccionar una resolución para los videos.
- **HDR** : Permite encender o apagar la función HDR. Si la enciende, podrá grabar videos HDR de 10 bits con un rango más amplio de colores y contraste.
- : Permite seleccionar un modo de medición. Esto determina cómo se calculan los valores de iluminación. **Medición ponderada al centro** () usa la luz en la porción central de la imagen para calcular la exposición. **Medición matricial** () equilibra toda la escena. **Medición puntual** () usa la luz en un área concentrada central de la imagen para calcular la exposición.
- : En modo **VIDEO PRO**, permite seleccionar el sonido de la dirección que desea grabar a más alto volumen. También puede usar un micrófono Bluetooth o USB conectándolo con su dispositivo.

-  : En modo **PRO** o **VIDEO PRO** permite cambiar la opción para el monitor de exposición. Seleccione una opción para que muestre los niveles de sobreexposición o subexposición con un patrón o color en la pantalla de vista previa.
-  : Permite encender y apagar la función de video logarítmico. Si la enciende, podrá grabar videos con un rango dinámico más amplio para mayor flexibilidad al momento de editar.
-  : En el modo **COMIDA**, permite enfocar sobre un sujeto dentro de un marco y desenfocar la imagen que está fuera del marco.



Las opciones disponibles pueden variar según el modelo o el modo de captura.

## Imagen

La cámara ajusta las opciones de captura automáticamente en función del entorno.

En la lista de modos de captura, pulse **IMAGEN** y pulse el ícono de Capturar una imagen () para capturar una imagen.

## Cambio de la resolución

Puede capturar imágenes de alta resolución.

En las opciones de captura, pulse **12M** para cambiar la resolución a la que desee, y capture una imagen.



La resolución podría variar en función del modelo.

## Sugerencias de captura

La cámara sugiere la composición ideal para la imagen reconociendo la posición y el ángulo del sujeto.

En la pantalla de vista previa, pulse el ícono de Controles rápidos () → el ícono de Ajustes () y pulse el interruptor **Sugerencias de captura** para activarlo.

1 En la lista de modos de captura, pulse **IMAGEN**.

En la pantalla de vista previa se muestra una guía.

2 Dirija la guía al sujeto.

La cámara reconoce la composición y muestra la composición sugerida en la pantalla de la vista previa.

- 3 Mueva el dispositivo para que la guía coincida con la composición sugerida. Cuando se logra la composición ideal, la guía cambia a color amarillo.
- 4 Pulse el ícono de Capturar una imagen (○) para capturar una imagen.

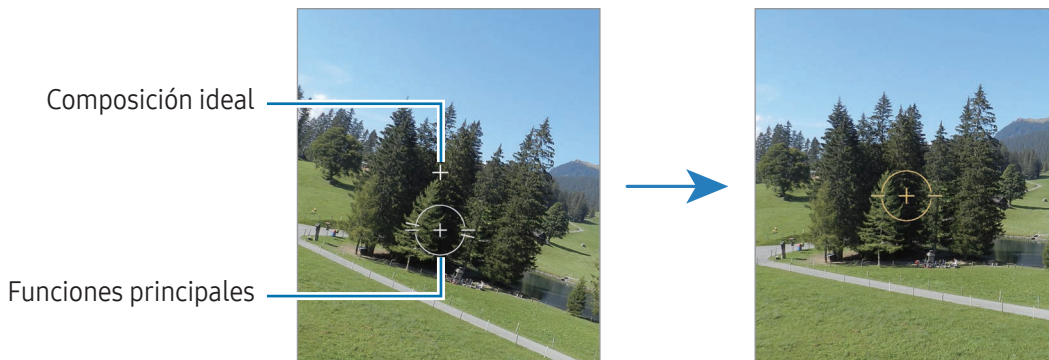

## Selfies

Puede capturar selfies con la cámara frontal.

- 1 En la pantalla de vista previa, deslice el dedo hacia arriba o hacia abajo o pulse el ícono de cámara frontal (📷) para cambiar a la cámara frontal y capturar selfies.
- 2 Mire la lente de la cámara frontal.  
Para capturar selfies con una captura gran angular del paisaje o de las personas, pulse el ícono de Cambiar a gran angular (👤).
- 3 Pulse el ícono de Capturar una imagen (○) para capturar una imagen.

## Capturar imágenes definidas con acercamiento (Galaxy S26 Ultra)



Capture imágenes definidas, con acercamiento, del sujeto.

- 1 En la pantalla de vista previa, pulse **1x**.
- 2 Coloque la cámara cerca del sujeto.
- 3 Cuando aparece el ícono de Mejorador de enfoque (🌻), pulse el ícono de Capturar una imagen (○) para capturar una imagen.

📝 Si esta función no está activada, pulse el ícono de Mejorador de enfoque (🌻) para activarla.







## Escaneo de documentos o texto

Puede escanear documentos o texto.

- 1 En la lista de modos de captura, pulse **IMAGEN**.
- 2 Oriente la cámara hacia el objeto y pulse **Escanear**.  
**Escanear** solo aparecerá cuando se detecte un documento o texto.
  - Para cambiar el área de escaneo, pulse el ícono de Ajustar ()
  - Para cambiar el efecto de filtro, pulse el ícono de Filtro ()
  - Para utilizar las opciones de eliminación, pulse el ícono de Eliminar ()
- 3 Pulse **Guardar**.

## Video

La cámara ajusta las opciones de captura automáticamente en función del entorno.

- 1 En la lista de modos de captura, pulse **VIDEO** y pulse el ícono de Iniciar grabación () para grabar un video.
  - Para alternar entre la cámara frontal y posterior mientras graba, deslice hacia arriba o hacia abajo en la pantalla de la vista previa o pulse el ícono de Cambiar a cámara frontal ()
  - Para capturar una imagen del video mientras graba, pulse el ícono de Capturar ()
  - Para grabar el sonido desde una dirección específica a mayor volumen mientras graba un video, dirija la cámara hacia esa dirección y ajuste el zoom. Si esta función no está activada, en la pantalla de vista previa, pulse el ícono de Controles rápidos () → el ícono de Ajustes () → **Opciones de audio** y, a continuación, pulse el interruptor **Micrófono direccional** para activarlo.
- 2 Pulse el ícono de Detener grabación () para detener la grabación del video.

 Es posible que el zoom óptico no funcione en lugares con poca luz.

## Cambio de la resolución



Puede grabar videos de alta resolución con una resolución máxima de 8K.

En las opciones de captura, pulse el ícono de FHD 30 fps () para cambiar la resolución a la que desee y grabe un video.

Al finalizar la grabación de un video, reproduzca en la aplicación **Galería**. Cuando pulse el ícono de Capturar () en el cuadro que desee, el cuadro se guardará como una imagen.

## Estabilizar videos (Superestable)



Si hay mucho movimiento cuando graba videos, use la función del estabilizador de imagen para lograr mayor estabilidad.

Pulse **VIDEO** en la lista de modos de captura, pulse el ícono de Súper estable () → el ícono de Súper estable () o el ícono de Súper estable con bloqueo horizontal () y luego grabe un video.

## Uso de la función enmarcado automático

### (Sigue a las personas para cambiar el ángulo de captura y el zoom)





Puede configurar el dispositivo para cambiar el ángulo de captura y el zoom automáticamente reconociendo y siguiendo las personas mientras graba videos.

En la lista de modos de captura, pulse **VIDEO**, pulse el ícono de Controles rápidos () → el ícono de Enmarcado automático () para activarlo y, a continuación, grabe un video.

Para hacer un seguimiento, ajustar el ángulo de la captura y hacer zoom sobre una persona determinada, pulse el marco que aparece alrededor de la persona. Para desactivar el seguimiento, pulse nuevamente el marco.

## Uso de la función de grabaciones dobles

Grabe videos con dos cámaras al mismo tiempo. Puede guardar los videos de cada cámara por separado y editarlos. También puede reproducir los videos de varias maneras, como en vista dividida o vista de imagen en imagen.



En la lista de modos de captura, pulse **VIDEO** → el ícono de Controles rápidos () → el ícono de Grabaciones dobles (). Luego pulse el ícono de Vista de imagen en imagen () o el ícono de Vista dividida () y grabe un video.

Cuando selecciona el ícono de Vista de imagen en imagen () puede cambiar el tamaño o la ubicación de la ventana de imagen en imagen.

Si desea guardar los videos de cada cámara por separado, pulse el ícono de Controles rápidos () → el ícono de Ajustes () → **Grabaciones duales** → **Guardar en archivos separados**.

## Retrato / Video de retrato

Usando el modo Retrato o Video de retrato, puede capturar imágenes o grabar videos con el fondo desenfocado para que el sujeto se destaque claramente. También puede aplicar un efecto de fondo y editarlo luego de capturar una imagen.



- 1 En la lista de modos de captura, pulse **RETRATO** o pulse **MÁS** → **VIDEO RETRATO**.
- 2 Pulse el ícono de Retrato () y seleccione el efecto de fondo que desea o arrastre la barra de ajustes para ajustar la intensidad del efecto de fondo.
- 3 Cuando en la pantalla de vista previa se muestre **Listo**, pulse el ícono de Capturar una imagen () para capturar una imagen o pulse el ícono de Iniciar la grabación () para grabar un video.





- Las opciones disponibles varían según el modo de captura.
- Utilice esta función en lugares que estén lo suficientemente iluminados.
- Es posible que el desenfoque del fondo no se aplique correctamente en las siguientes condiciones:
  - Si el dispositivo o el objetivo se encuentran en movimiento.
  - El sujeto es delgado o transparente.
  - El sujeto tiene un color similar al del fondo.
  - El sujeto o el fondo son planos.

## Profesional / Video Profesional

Capture imágenes o videos mientras ajusta manualmente distintas opciones de captura, como el valor de exposición y el valor de ISO.

En la lista de modos de captura, pulse **MÁS** → **PRO** o **VIDEO PRO**. Seleccione opciones y personalice los ajustes; a continuación, pulse el ícono de Capturar una imagen () para capturar una imagen o pulse el ícono de Iniciar grabación () para grabar un video.

Si desea verificar información de alguna opción, seleccione una opción y pulse el ícono Acerca del ajuste seleccionado (). Para restablecer las opciones que configuró, pulse el ícono de Restablecer ()

## Cambio de la resolución

Puede grabar videos de alta resolución con una resolución máxima de 8K.

En las opciones de captura, pulse el ícono de FHD 30 fps () para cambiar la resolución a la que desee y grabe un video.

Al finalizar la grabación de un video, reproduzca en la aplicación **Galería**. Cuando pulse el ícono de Capturar () en el cuadro que desee, el cuadro se guardará como una imagen.



## Separar el área de enfoque y el área de exposición

Es posible separar el área de enfoque y el área de exposición.

Mantenga pulsada la pantalla de vista previa. El marco AF/AE aparecerá en la pantalla. Arrastre el marco al área donde desea separar el área de enfoque y el área de exposición.

## Comida

Capture imágenes de comidas con colores más vivos.

- 1 En la lista de modos de captura, pulse **MÁS** → **COMIDA**.  
Aparecerá un marco en la pantalla y el área fuera del marco se verá borrosa.
- 2 Para cambiar el tamaño del marco, arrastre una esquina del marco.  
Pulse el área que desee o arrastre el marco para moverlo.
- 3 Pulse el ícono de Controles rápidos () → el ícono de Temperatura del color () y arrastre la barra de ajustes para ajustar la temperatura del color.
- 4 Pulse el ícono de Capturar una imagen () para capturar una imagen.

## Panorámico

Usando el modo Panorámico capture una serie de imágenes y luego únalas para crear una escena amplia.

- 1 En la lista de modos de captura, pulse **MÁS** → **PANORÁMICA**.
- 2 Pulse el ícono de Capturar una imagen (○) y mueva el dispositivo lentamente en una dirección. Mantenga la imagen dentro del marco en el visor de la cámara. Si la imagen de previsualización se encuentra fuera del fotograma o si no mueve el dispositivo, este dejará de capturar imágenes automáticamente.
- 3 Pulse el ícono de Listo (■) para dejar de capturar imágenes.

 Evite capturar imágenes de fondos indefinidos, como un cielo abierto o una pared vacía.

## Cámara lenta



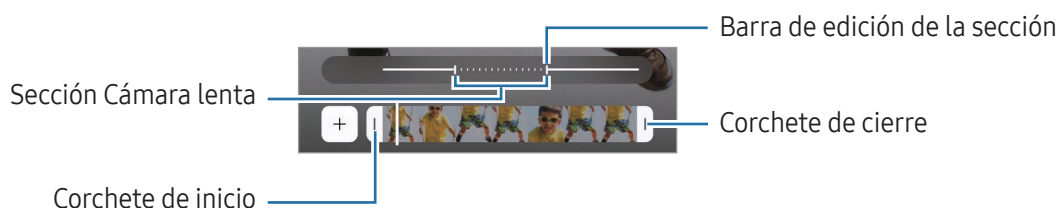

Grabe un video para verlo en cámara lenta. Puede especificar secciones de sus videos para reproducirlas en cámara lenta.





- 1 En la lista de los modos de captura, pulse **MÁS** → **CÁMARA LENTA** y pulse el ícono de Iniciar grabación (●) para grabar un video.
- 2 Cuando termine de grabar, pulse el ícono de Detener grabación (■) para detenerla.
- 3 En la pantalla de vista previa, pulse la miniatura de vista previa.  
La sección rápida del video se configura como una sección de cámara lenta y el video comienza a reproducirse. En función del video se pueden crear hasta dos secciones de cámara lenta.  
Para editar la sección de cámara lenta, pulse el ícono de Editar (✎) → el ícono de Editar (🕒) y arrastre la barra de edición de la sección hacia la izquierda o hacia la derecha.





## Hiperlapso

Grabe escenas tales como personas o automóviles en movimiento, y visualícelas como videos en cámara rápida.

- 1 En la lista de modos de captura, pulse **MÁS** → **HIPERLAPSO**.
- 2 Pulse el ícono de Velocidad () y seleccione una opción de velocidad de fotogramas.
  - Si define la velocidad de fotogramas como **AUTO**, el dispositivo ajustará automáticamente la velocidad de fotogramas según la velocidad cambiante de la escena.
  - Si desea grabar estelas de estrellas, configure la velocidad de fotogramas en el ícono Noche trescientas veces más rápido () y pulse el ícono de Estelas de estrellas ()
- 3 Pulse el ícono de Iniciar grabación () para iniciar la grabación.
- 4 Pulse el ícono de Detener grabación () para finalizar la grabación.

 Puede utilizar la función de hiperlapso nocturno tocando el ícono de Velocidad () → el ícono Noche quince veces más rápido () o de Noche cuarenta y cinco veces más rápido () en las opciones de captura. Esta función es buena para hacer cosas como capturar imágenes de automóviles en movimiento que hacen que la luz parezca que también se está moviendo.

## Personalizar los ajustes de la cámara

En la pantalla de vista previa, pulse el ícono de Controles rápidos () → el ícono de Ajustes () . Algunas opciones podrían no estar disponibles según el modo de captura.

### Funciones inteligentes

- **Exploración:** Permite configurar el dispositivo para escanear documentos, texto o códigos QR desde la pantalla de la vista previa.
- **Sugerencias de captura:** Permite configurar el dispositivo para que sugiera la composición ideal para la imagen reconociendo la posición y el ángulo del sujeto.
- **Optimizador de imágenes**
  - **Priorizar calidad / Equilibrado / Priorizar velocidad:** Permite seleccionar una opción de calidad.
  - **Detección de escenas:** Permite configurar el dispositivo para que ajuste los parámetros de color y aplique el efecto optimizado en forma automática, según el sujeto o la escena.
- **Filtros personalizados:** Permiten crear su propio filtro usando una imagen con un tono de color que le guste de la **Galería**.

## Imágenes

- **Formato de la imagen:** Permite seleccionar cómo desea guardar las imágenes.
  - **Imágenes de alta eficiencia:** Permite capturar imágenes con el formato de imagen de alta eficiencia (HEIF).
  - **Formato de imagen del modo Pro:** Permite seleccionar el formato del archivo para guardar las imágenes que se capturaron en modo profesional. Los archivos JPEG comprimen las imágenes y usan menos espacio de almacenamiento. Los archivos RAW (formato de archivo DNG) retienen todos los datos de la imagen para lograr la mejor calidad de imagen y la guardan sin comprimir, pero ocupan un mayor espacio en el almacenamiento. Cuando selecciona **Formatos RAW y JPEG**, cada imagen se guardará en dos formatos: DNG y JPG.
- **Marca de agua:** Permite añadir una marca de agua cuando captura imágenes.
- **Fotos en movimiento:** Permite configurar para capturar un clip de video de unos segundos antes o bien antes y después de pulsar el botón Cámara. También puede configurar las opciones de retroalimentación de audio.

## Videos

- **Formato de video**
  - **HEVC (alta eficiencia) / H.264 (mayor compatibilidad):** Permite seleccionar el formato del video.
  - **Videos de velocidad de bits alta:** Permite aumentar la tasa de bits de los videos. Si utiliza esta función, el tamaño del archivo puede ser mayor que el de los videos normales.
  - **HDR:** Permite añadir la opción HDR a la pantalla de vista previa.
  - **Log:** Permite añadir la opción de video logarítmico a la pantalla de vista previa.
  - **APV:** Permite añadir la opción APV a la pantalla de vista previa. Cuando activa esta función, puede grabar y editar videos con calidad cinematográfica utilizando el códec de video profesional avanzado (APV).
-  Es posible que no pueda reproducir los videos HEVC en otros dispositivos ni compartirlos en línea.
  - No puede grabar videos en el formato HEVC en algunos modos de captura.
  - Para reproducir el video HDR en forma apropiada, el dispositivo debe ser compatible con HDR.
- **FPS automático:** Permite ajustar el dispositivo para grabar videos más brillantes en condiciones de poca luz al optimizar de manera automática la velocidad de los fotogramas.
- **Estabilización video:** Permite activar la función antimovimiento para reducir o eliminar el efecto borroso que se produce cuando la cámara se mueve al grabar un video.

- **Grabaciones duales:** Permite cambiar la opción de guardado de las grabaciones dobles.
- **Opciones de audio**
  - **Micrófono direccional:** Mientras graba un video, permite grabar sonido a mayor volumen desde la dirección de acercamiento.
  - **Grabación de audio 360:** Puede grabar videos con sonido 3D más inmersivo usando auriculares Bluetooth que admiten la función de grabación de audio 360.
  - **Reproducción de audio:** Puede reproducir medios sin pausa mientras graba videos. Los medios harán una pausa cuando la función de grabación de audio 360 se activen.
- **Guardar en almacenamiento externo:** Permite guardar los videos en el almacenamiento externo conectado.

## General

- **Rastreo con enfoque automático:** Permite configurar el dispositivo para realizar un seguimiento y enfocar automáticamente un objetivo seleccionado. Al seleccionar un objetivo en la pantalla de vista previa, el dispositivo lo enfocará incluso si está en movimiento o si cambia la posición de la cámara.
  - 📌 El rastreo del objetivo podría fallar en las siguientes circunstancias:
    - Si el objetivo es demasiado grande o pequeño.
    - Si el objetivo se mueve en forma excesiva.
    - Si el objetivo posee luz de fondo o la captura se realiza en un lugar oscuro.
    - Si los colores o patrones del sujeto y el fondo son iguales.
    - Si el objetivo incluye patrones horizontales, como persianas.
    - Si la cámara se mueve en forma excesiva.
    - Si la resolución de video es alta.
    - Acerque o aleje la imagen con el zoom óptico.
- **Guía de composición:** Permite mostrar guías en el visor para ayudar a crear la composición al seleccionar objetivos.
- **Etiquetas de ubicación:** Permite adjuntar una etiqueta de ubicación GPS a la imagen.
  - 📌
    - La señal GPS puede disminuir en ubicaciones donde pueda verse obstruida, por ejemplo, entre edificios o en áreas bajas, o en condiciones meteorológicas adversas.
    - Su ubicación podría aparecer en las imágenes cuando las cargue a Internet. Para evitar esto, desactive la configuración de etiquetas de ubicación.

- **Guardar selfies según vista previa:** Permite configurar el dispositivo para guardar las imágenes o los videos como se muestran en la pantalla de la vista previa cuando se capturan con la cámara frontal sin voltearlas.
- **Deslizar previa arriba/abajo para:** Seleccionar una acción para realizar cuando deslice el dedo hacia arriba o hacia abajo en la pantalla de vista previa.
- **Métodos de disparo**
  - **Presionar botones Volumen para:** Capturar imágenes o grabar videos, acercar o alejar la imagen, o controlar el volumen usando el botón de Volumen.
  - **Comandos de voz:** Permite capturar imágenes o grabar videos usando comandos de voz.
  - **Botón de obturador flotante:** Permite añadir otro botón movable en cualquier lugar de la pantalla para capturar imágenes.
  - **Mostrar palma:** Permite que le muestre la palma a la cámara frontal para capturar selfies o comenzar la grabación de videos.
- **Ajustes para mantener:** Permite mantener los últimos ajustes utilizados, como el modo de captura, cuando abre la cámara.
- **Respuesta de vibración:** Permite configurar el dispositivo para que vibre en ciertas situaciones, como cuando pulsa el botón Cámara.
- **Camera Assistant:** Permite descargar la aplicación **Camera Assistant** y configurar ajustes de la cámara adicionales.

## Privacidad

- **Permisos:** Permite acceder a los permisos que se requieren para usar la aplicación de la cámara.
- **Restablecer ajustes:** Permite restablecer la configuración de la cámara.
- **Acerca de Cámara:** Permite verificar la información legal y la versión de la aplicación Cámara.
- **Contáctenos:** Permite formular preguntas o verificar las preguntas frecuentes.



Es posible que algunas funciones no estén disponibles según el modelo.

# Galería

## Introducción

Acceda a imágenes y videos almacenados en su dispositivo. También puede administrar las imágenes y los videos en álbumes o crear historias.

## Usar la galería

Abra la aplicación **Galería**.

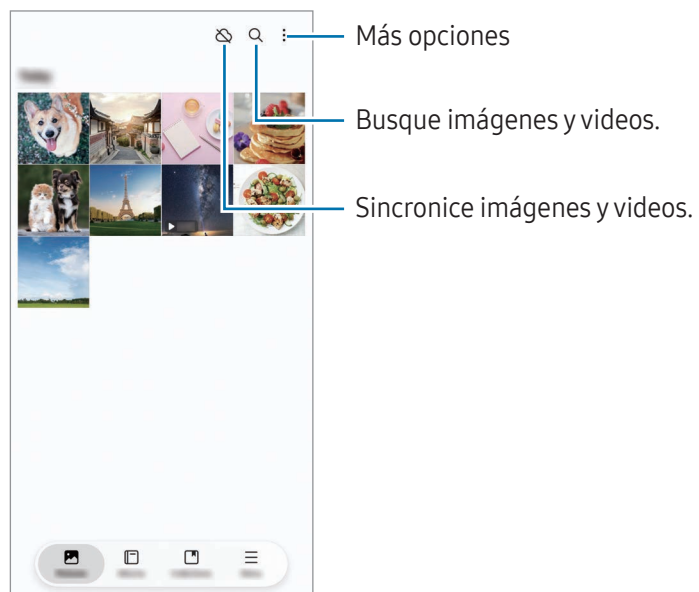

## Ver imágenes

Abra la aplicación **Galería** y seleccione una imagen. Para ver otros archivos, deslice hacia la izquierda o hacia la derecha de la pantalla.

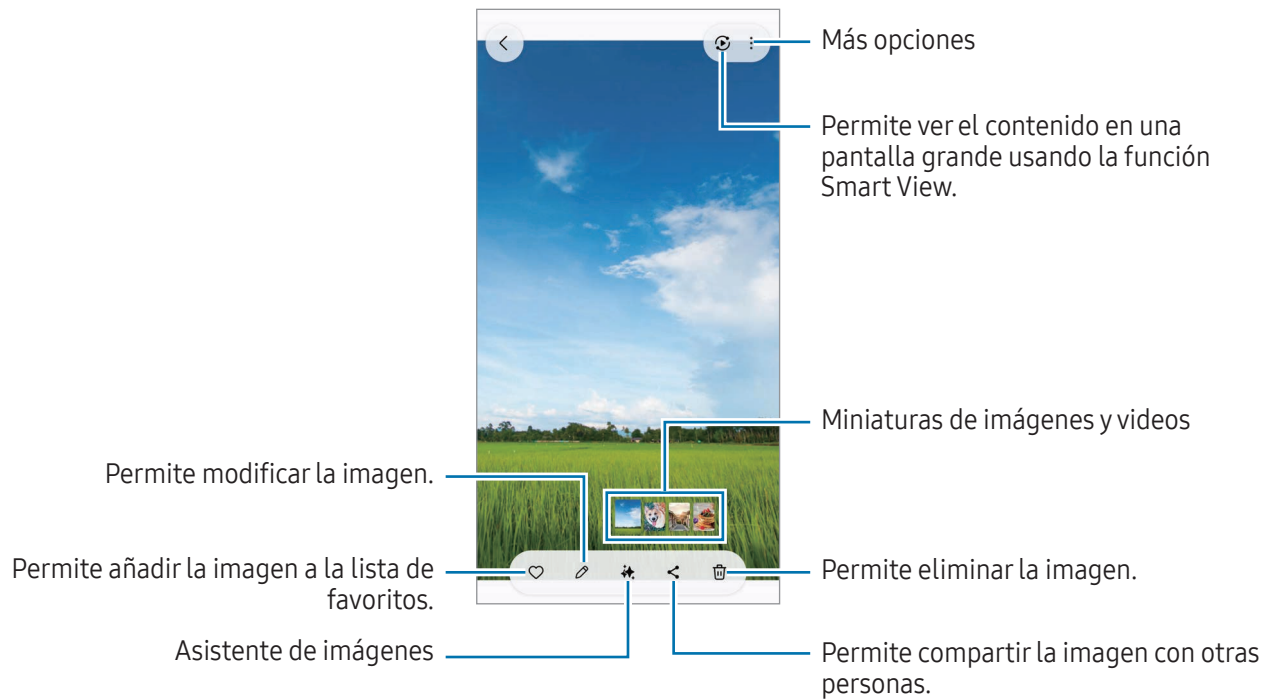

## Remasterización de imágenes

Puede mejorar las imágenes apagadas, borrosas y con baja resolución.

- 1 Abra la aplicación **Galería** y seleccione una imagen.
- 2 Desplácese hacia arriba en la pantalla y pulse **Remasterizar**.  
Podrá ver el antes y el después.
- 3 Pulse el ícono de Guardar (↓) para guardar la imagen remasterizada.

## Extracción de objetos de las imágenes

Permite separar un objeto del fondo y extraerlo. Puede copiar la imagen extraída o usarla de diversas maneras guardándola como un autoadhesivo o una imagen.

- 1 Abra la aplicación **Galería** y seleccione una imagen o un video.
- 2 Mantenga pulsado el objeto que desee extraer y seleccione una opción.  
Cuando selecciona una imagen tomada con la función de fotografía en movimiento, aparecerá la función **Guardar como GIF**. Si quiere guardar la imagen extraída como un GIF, pulse **Guardar como GIF**.



En el caso de los videos, esta función solo está disponible cuando están pausados.

## Recortar imágenes agrandadas

- 1 Abra la aplicación **Galería** y seleccione una imagen.
- 2 Separe dos dedos sobre el área que desea guardar y pulse el ícono de Recorte rápido ().  
El área recortada se guarda como archivo.

## Ver videos

Abra la aplicación **Galería** y seleccione el video que desee reproducir. Para ver otros archivos, deslice hacia la izquierda o hacia la derecha de la pantalla.

Para utilizar más opciones durante la reproducción, pulse el ícono de Más opciones (⋮) → **Abrir en Reproductor video**.

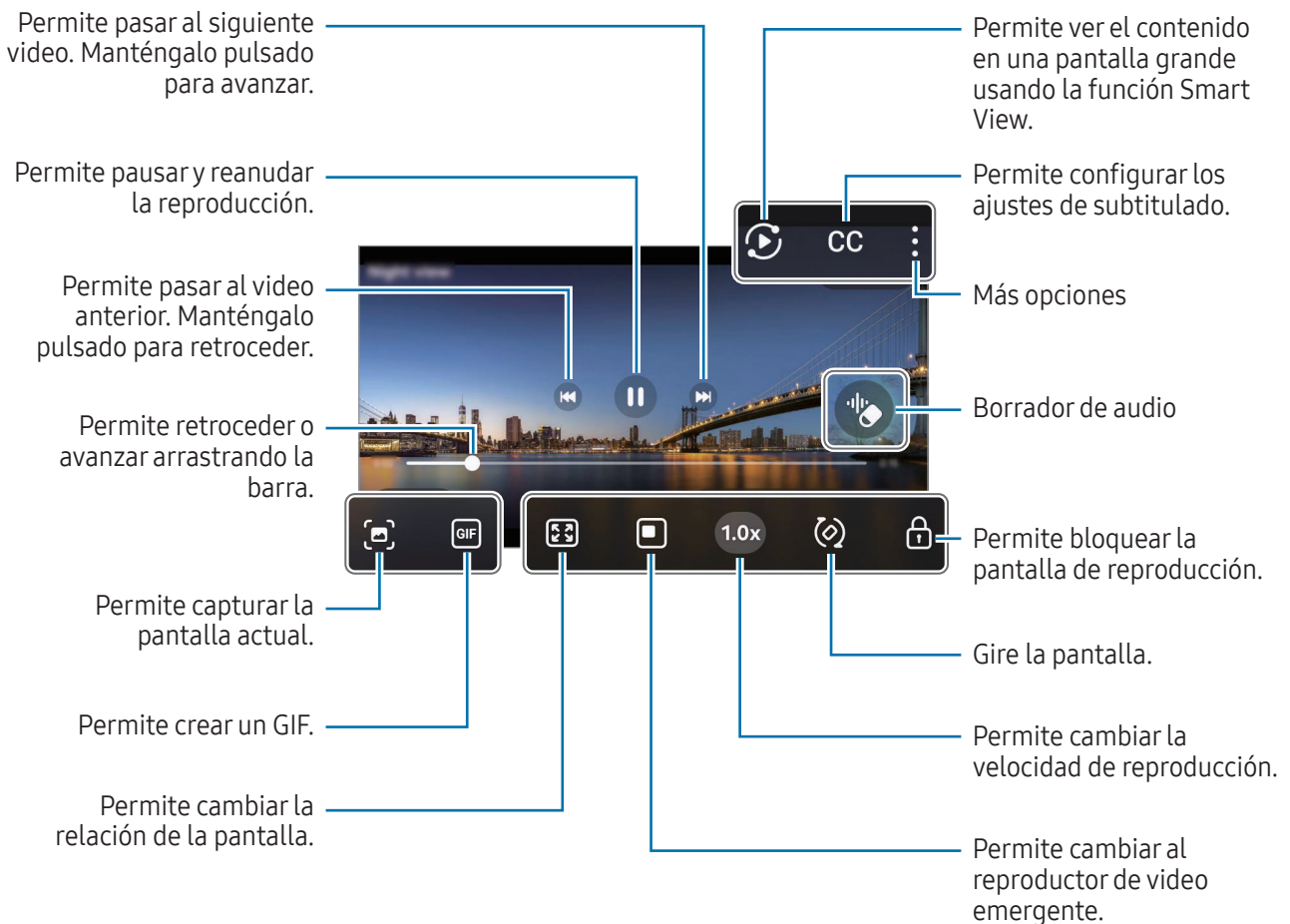

Deslice el dedo hacia arriba o hacia abajo en el lado izquierdo de la pantalla de reproducción para ajustar el brillo, o deslice el dedo hacia arriba o hacia abajo en el lado derecho de la pantalla de reproducción para ajustar el volumen.

Para retroceder o avanzar, deslice hacia la izquierda o hacia la derecha en la pantalla de reproducción.

## Ver videos más definidos y brillantes

Aumente el brillo de la pantalla y la intensidad de los colores cuando reproduce videos. Abra **Ajustes** y pulse **Funciones avanzadas** → **Brillo del video** → **Luminoso**.



- Esta función solo está disponible en algunas aplicaciones.
- El uso de esta función aumenta el consumo de la batería.

## Álbumes

Abra la aplicación **Galería**, pulse **Álbumes** → el ícono de Crear (+) y, a continuación, seleccione un tipo de álbum.

- **Álbum:** Permite crear nuevos álbumes y añadir imágenes y videos de forma manual.
- **Álbum automático:** Permite crear álbumes que recopilan imágenes automáticamente de las personas o mascotas que seleccione.
- **Grupo:** Permite crear un grupo de álbumes relacionados.
- **Compartido:** Permite crear álbumes que puede compartir con otros.
- **Álbum familiar compartido:** Permite crear álbumes que puede compartir con su familia.



Es posible que algunas funciones no estén disponibles según la región o el modelo.

## Colecciones

Las imágenes y los videos se ordenarán automáticamente en las categorías Historias, Capturas de pantalla, Personas, Ubicaciones y Documentos.

Abra la aplicación **Galería**, pulse **Colecciones** y luego seleccione una colección. Si desea cambiar las categorías que se muestran en la pantalla o cambiar el orden de las categorías, pulse **Editar colecciones**.

## Eliminar imágenes o videos

Abra la aplicación **Galería**, mantenga pulsada una imagen, un video o un álbum que desee eliminar y, a continuación, pulse **Eliminar**.

## Uso de la función papelera de reciclaje

Las imágenes y los videos que elimine se almacenarán temporalmente en la papelera de reciclaje. Los archivos se eliminarán luego de transcurrido un tiempo.

Para ver los archivos en la papelera de reciclaje, abra la aplicación **Galería** y pulse **Menú** → **Papelera**. Para restaurar archivos, pulse **Seleccionar**, seleccione los archivos y, a continuación, pulse **Restaurar**.

## Bixby

Bixby es una interfaz de usuario que le ayuda a utilizar el dispositivo en forma más conveniente. Diga lo que desea a Bixby. Bixby abre la función que solicita o le muestra la información que desea.

Visite [www.samsung.com/bixby](http://www.samsung.com/bixby) para obtener más información.



Bixby solo se encuentra disponible en algunos idiomas y es posible que no esté disponible según su región.

### Activar a Bixby

Mientras mantiene presionado el botón lateral, dígame a Bixby lo que desea. Para usar esta función, abra **Ajustes** y pulse **Funciones avanzadas** → **Botón lateral** → **Pulsación larga** → **Bixby**.

Como opción, diga la frase de activación, como “Hi, Bixby” o “Bixby” y luego diga lo que desea.

### Configurar una frase de activación

1 Abra **Ajustes** y pulse **Funciones avanzadas** → **Bixby** → **Registro de voz**.

2 Seleccione la frase de activación que desee en **Activación por voz**.



Al ejecutar esta aplicación por primera vez o al reiniciarla tras restablecer los datos de fábrica, siga las instrucciones de la pantalla para completar la configuración inicial.

## Ventana múltiple

### (Permite usar múltiples aplicaciones al mismo tiempo)

Ejecute aplicaciones al mismo tiempo en la vista de pantalla dividida o aplicaciones múltiples en la vista de pantalla emergente.

 Algunas aplicaciones podrían no admitir esta función.

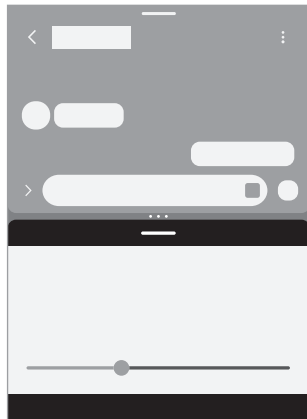

Vista de pantalla dividida

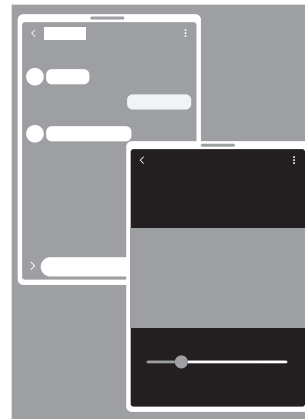

Vista de pantalla emergente

### Abrir Ventana múltiple

- Botón Recientes

Pulse el botón Recientes (|||), pulse el ícono de una aplicación y, luego, pulse **Abrir en la vista de pantalla dividida** o **Abrir en vista emergente**.

- Deslizar pantalla

Abra **Ajustes**, pulse **Funciones avanzadas** → **Ventana múltiple** y luego pulse el interruptor **Deslizar para pantalla dividida** o **Deslizar para vista emergente** para encenderlo.

-  • Arrastre los círculos (• • •) entre las ventanas de aplicación para ajustar el tamaño de las ventanas.
- Pulse los círculos (• • •) entre las ventanas de las aplicaciones y pulse el ícono Añadir un par de aplicaciones (☆). Las aplicaciones que está usando en la vista de pantalla dividida se guardan como un par de aplicaciones.
- Arrastre el borde de ventana múltiple (—) hacia una nueva ubicación para mover la ventana de aplicación.
- Cuando pulse el borde de ventana múltiple (—), aparecerán los menús disponibles.

## Internet de Samsung

Navegue en Internet para buscar información y marque sus páginas web favoritas para acceder a ellas de manera conveniente.

- 1 Abra la aplicación **Internet**.
- 2 Introduzca la dirección web o una palabra clave, y luego pulse **Ir**.

Si no aparece la barra de herramientas, deslice levemente hacia abajo en la pantalla.

Para cambiar entre pestañas, pulse el ícono de Pestañas (☰) o deslícese hacia la izquierda o la derecha en el campo de dirección.

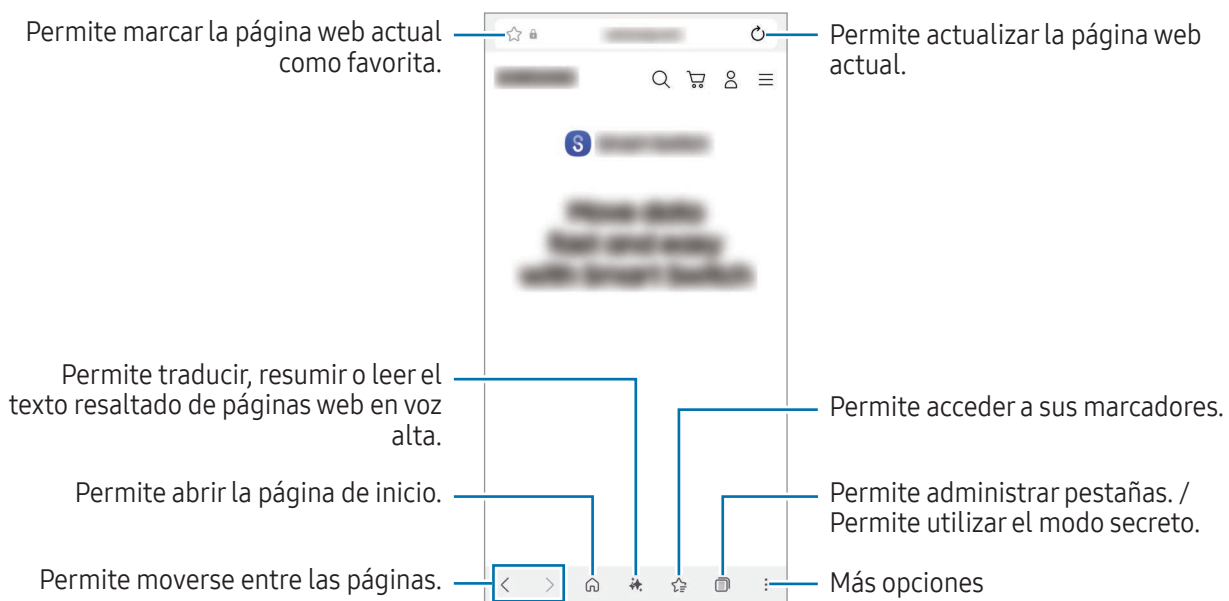

### Utilizar el modo Secreto

Si define una contraseña para el modo Secreto, puede evitar que otras personas accedan a su historial de búsquedas, el historial de navegación, los favoritos y las páginas guardadas.

- 1 Pulse el ícono de Pestañas (☰) → el ícono de Activar en modo secreto (👁️).
- 2 Pulse el interruptor **Bloquear modo Secreto** para activarlo, pulse **Comenzar** y, a continuación, defina una contraseña para el modo secreto.

En el modo Secreto, el dispositivo cambiará el color de las barras de herramientas. Para desactivar el modo secreto, pulse el ícono de Pestañas (☰) → el ícono de Pestañas (☰).

# Samsung Wallet

## Introducción

Uso de diferentes funciones convenientes en Samsung Wallet. Puede hacer un pago, verificar su identidad mediante sus datos biométricos, registrar boletos o tarjetas de embarque y mucho más.

Para ver más información, como por ejemplo las tarjetas que son compatibles con esta función, ingrese en [www.samsung.com/samsung-wallet](http://www.samsung.com/samsung-wallet).

Abra la aplicación **Wallet** y seleccione la función que desee.



- Es posible que esta aplicación no esté disponible según su región.
- Es posible que algunas funciones no estén disponibles según la región.

## Configuración de Samsung Wallet

Al ejecutar esta aplicación por primera vez o al reiniciarla tras restablecer los datos de fábrica, siga las instrucciones de la pantalla para completar la configuración inicial.

- 1 Abra la aplicación **Wallet**.
- 2 Inicie sesión en Samsung account y lea y acepte los términos y condiciones.
- 3 Registre la huella digital y un PIN que desee utilizar para realizar pagos.  
Deberá utilizar este PIN para verificar ciertas acciones en Samsung Wallet, como por ejemplo para realizar pagos y desbloquear la aplicación.

## Uso de Samsung Pay

Registre tarjetas en Samsung Pay para realizar pagos en línea y fuera de línea.



- Para realizar pagos con Samsung Pay, es posible que el dispositivo deba contar con una conexión Wi-Fi o una red móvil según la región.
- Es posible que esta función no esté disponible según el proveedor o el modelo.
- Los procedimientos de configuración inicial y registro de las tarjetas pueden variar en función del proveedor o el modelo.

## Registrar tarjetas

Abra la aplicación **Wallet** y siga las instrucciones de la pantalla para completar el registro de su tarjeta.

## Realizar pagos

- 1 Arrastre hacia arriba la imagen de una tarjeta en la parte inferior de la pantalla. Como alternativa, abra la aplicación **Wallet**. A continuación, en la lista de tarjetas, deslice hacia la izquierda o hacia la derecha y seleccione una tarjeta que desee utilizar.
  - 2 Escanee su huella digital o introduzca el PIN de pago que definió.
  - 3 Coloque la parte trasera del dispositivo sobre el lector de tarjetas.  
Cuando el lector de tarjetas reconozca los datos, se procesará el pago.
-  • Es posible que los pagos no se procesen, según la conexión de red.
  - El método de verificación de los pagos puede variar según los lectores de la tarjeta.

## Cancelar pagos

Para cancelar pagos, deberá hacerlo desde el lugar en el cual los realizó.

En la lista de tarjetas, deslice hacia la izquierda o hacia la derecha para seleccionar la tarjeta que utilizó. Siga las instrucciones que aparecen en la pantalla para completar la cancelación del pago.

## Uso de Samsung Pass

Registre sus datos biométricos en Samsung Pass y verifique su identidad con facilidad cuando utilice servicios que requieran su información personal o de inicio de sesión. Consulte [Samsung Pass](#) para obtener más información.

## Uso de boletos

Añada tarjetas de embarque y boletos para películas, deportes y más, para acceder a ellos y usarlos en un solo lugar.

## Samsung Health

Samsung Health lo ayuda a gestionar su bienestar y forma física. Defina objetivos de estado físico, controle sus avances y lleve la cuenta de su nivel general de bienestar y su estado físico. También puede comparar sus registros de recuento de pasos con los de otros usuarios de Samsung Health y ver sugerencias de salud.

Abra la aplicación **Health**. Visite [www.samsung.com/samsung-health](http://www.samsung.com/samsung-health) para obtener más información.

## Samsung Notes

### Introducción

Permite crear notas introduciendo texto desde el teclado o escribiendo o dibujando en la pantalla. También puede insertar imágenes o grabaciones de voz en las notas.

 Es posible que algunas funciones no estén disponibles según el modelo.

### Crear notas

1 Abra la aplicación **Notes**, pulse el ícono de Crear () y, a continuación, cree una nota.

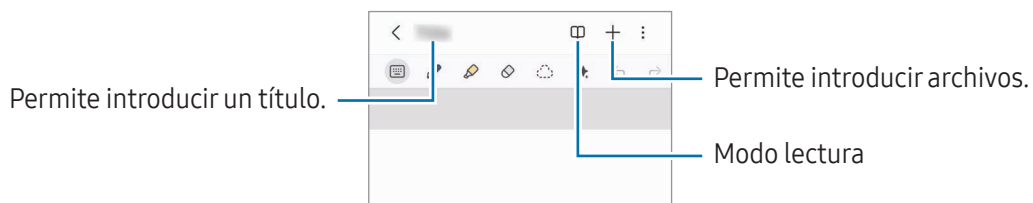

2 Cuando haya terminado de redactar la nota, pulse el botón Atrás (<) para guardarla. Si desea guardar la nota con otro formato de archivo, pulse el ícono de Más opciones (⋮) → **Guardar como**.

### Eliminar notas

Mantenga pulsada una nota que desee eliminar y, a continuación, pulse **Eliminar**.

## Sincronización de notas

Puede verificar y editar notas en todos sus dispositivos que hayan iniciado sesión en la misma Samsung account.

Abra la aplicación **Notes**, pulse el ícono de Cajón de navegación (☰) → el ícono de Ajustes (⚙️) y, a continuación, pulse el interruptor **Sincronizar con Samsung Cloud** para activarla.

## Redactar notas con el modo de escritura a mano

En la pantalla de redacción de la nota, dibuje o escriba con su propia mano.

Puede introducir su escritura manual más grande si amplía la pantalla separando dos dedos.

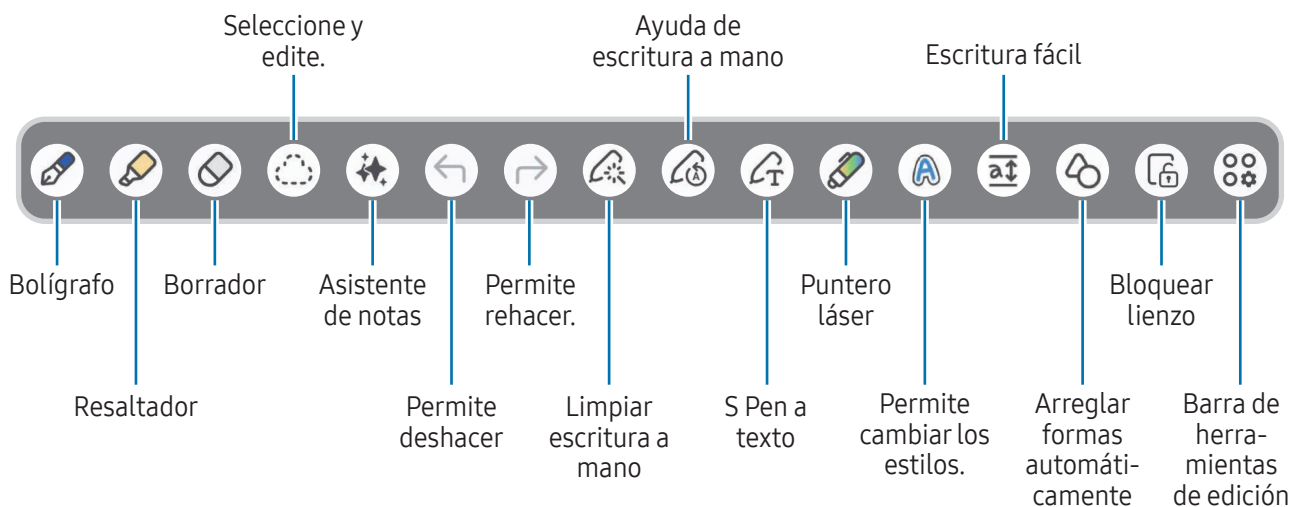

Si la entrada con el dedo no funciona en un modelo que admite el S Pen, pulse el ícono de Más opciones (⋮) → **Activar dibujar con dedo**.

## Uso del borrador

Cuando desee borrar el texto manuscrito de una nota, pulse el ícono de modo de Borrador (◊) y seleccione un área que desee borrar. Otra opción es seleccionar un área mientras mantiene presionado el botón S Pen.



Para modificar el tipo de borrador, pulse el ícono de Borrador (◊) una vez más.

- **Borrador de trazos**: Permite borrar la línea que selecciona.
- **Borrador de área**: Permite borrar solamente el área seleccionada. Podrá ajustar el tamaño del borrador arrastrando la barra de ajuste de tamaño.

Incluso con un borrador más pequeño, es posible que aún no pueda borrar el área que desea en forma precisa.

## Editar notas manuscritas

Edite notas manuscritas con varias opciones de edición, como cortar, mover o cambiar el tamaño.

- 1 Si hay texto manuscrito en la nota, pulse el ícono de modo de Selección ().  
Para modificar la forma de la selección, pulse el ícono de modo de Selección () una vez más.
- 2 Pulse o dibuje una línea alrededor de la entrada para seleccionarla.
  - Para mover la entrada hacia otro lugar, selecciónela, y luego arrástrela hacia la ubicación nueva.
  - Para cambiar el tamaño de la selección, pulse la entrada y arrastre una esquina del marco.
- 3 Edite la entrada con las opciones disponibles.

## Alineación de la escritura a mano o conversión a texto

Para enderezar su escritura o dibujos de manera horizontal, pulse el ícono de Limpiar escritura a mano () → **Alinear escritura a mano**.

Para reemplazar la escritura a mano con el texto convertido, pulse el ícono de Limpiar escritura a mano () → **Convertir a texto**. Cuando aparece la pantalla de vista previa, pulse **Añadir a** y seleccione la opción que desea.

Si desea reemplazar su escritura a mano con texto de inmediato, pulse el ícono S Pen a texto () y luego escriba en la pantalla con el S Pen.

## Cambiar estilos

Es posible cambiar el estilo de sus dibujos y escritura manual.

Luego de escribir o dibujar sobre la pantalla, pulse el ícono de Cambiar estilo () dos veces y seleccione el color o espesor de la línea que desee. Luego, pulse el lugar donde desee cambiar el estilo.

## Uso del Panel de escritura fácil

En la pantalla de redacción de la nota, pulse el ícono de Escritura fácil () . El campo de entrada se agrandará y se mostrará como escritura fácil.

## Arreglo automático de formas

Pulse el ícono de Arreglar formas automáticamente () y dibuje una forma. La forma quedará fija.

## Grabar notas de voz

Realice una grabación de voz para crear una nota y, a continuación, el contenido se sincronizará con la grabación.

En la pantalla de redacción de la nota, pulse el ícono de Insertar (+) → **Grabación de voz** y cree una nota.

Seleccione una nota de la lista y pulse el ícono Abrir grabadora de voz (🎙️) → el ícono de Reproducir (▶️) para reproducir la grabación. A continuación, el contenido creado mientras realizaba la grabación se mostrará en la pantalla junto con la grabación.

## Anclar una nota en la pantalla de inicio

Ancle una nota en la pantalla de inicio para verla rápidamente o abrirla y editarla.

- 1 Abra la aplicación **Notes**.
- 2 Seleccione una nota y pulse el ícono de Más opciones (⋮) → **Añadir a** → **Pantalla de inicio** → **Añadir**.  
La nota se añade a la pantalla de inicio.

## Recorte de contenido

Puede añadir contenido, como un enlace a una página web o una imagen, a una nota.

- 1 Cuando hay contenido que quiere recortar mientras usa **Internet de Samsung** o la aplicación **Galería**, abra la aplicación **Notes** en la pantalla dividida o en la vista de pantalla emergente. Para obtener más información sobre la vista de pantalla dividida o emergente, consulte [Ventana múltiple](#).

O bien, pulse dos veces la pantalla mientras mantiene presionado el botón S Pen, o abra el panel Comando aéreo y pulse **Crear nota**.

Las opciones que puede usar aparecerán en la parte inferior de la pantalla de compositores.

- 2 Seleccione la opción que desea.

## Samsung Members

Samsung Members ofrece servicios de soporte a los clientes, como el diagnóstico de problemas del dispositivo, y permite a los usuarios enviar preguntas e informes de error. También puede compartir información con otros usuarios de la comunidad Galaxy o verificar las últimas novedades y sugerencias. Samsung Members puede ayudarle a resolver cualquier problema que surja mientras utiliza su dispositivo.

Abra la aplicación **Members**.

Si tiene preguntas mientras utiliza otras aplicaciones de Samsung, acceda al menú de configuración de la aplicación y seleccione la opción contáctenos.

- **Descubrir:** Puede obtener información oficial de Samsung, como el lanzamiento de productos Galaxy y boletines informativos.
- **Comunidad:** Puede comunicarse con otros usuarios de Galaxy sobre diversos temas y compartir información con ellos.
- **Asistencia:** Puede utilizar servicios de soporte al cliente, como comentarios o diagnósticos telefónicos, que pueden ayudarle a comprobar si su dispositivo funciona correctamente.



Las funciones disponibles pueden variar según la versión del software, la versión de la aplicación o el modelo del dispositivo.

## Samsung Kids

Es posible restringir el acceso de los niños a ciertas aplicaciones, definir el tiempo de uso y configurar ajustes para brindar un entorno divertido y seguro para cuando los niños utilizan el dispositivo.

Abra **Ajustes** y pulse **Aplicaciones** → **Samsung Kids** → **Abrir**. Al abrir Samsung Kids por primera vez o luego de restablecer los datos de fábrica, siga las instrucciones en pantalla para completar la configuración.

En la pantalla Samsung Kids, seleccione la aplicación que desee utilizar.



Se usará el método de bloqueo de pantalla preestablecido o el PIN creado al activar la función de **Controles parentales** o al cerrar Samsung Kids.

## Usar las funciones de controles parentales

Puede configurar los ajustes de Samsung Kids y verificar el historial de uso.

En la pantalla Samsung Kids, pulse el ícono de Más opciones (☰) → **Controles parentales** e introduzca el código de desbloqueo.

## Cerrar Samsung Kids

Para cerrar Samsung Kids, pulse el botón Atrás (<) o pulse el ícono de Más opciones (☰) → **Cerrar Samsung Kids** y, a continuación, introduzca el código de desbloqueo.

## Samsung Global Goals

Las Metas globales, que se establecieron en la Asamblea General de las Naciones Unidas de 2015, consisten en metas cuyo objetivo es crear una sociedad sustentable. Estas metas tienen el poder de poner fin al hambre, combatir la desigualdad y detener el cambio climático.

Con Samsung Global Goals, conozca más sobre las metas globales y sea parte de la causa en pos de un futuro mejor.

## Buscador de Samsung

Puede localizar su dispositivo incluso si no está conectado a una red. También puede compartir su ubicación con otras personas que haya preestablecido.

Abra la aplicación **Buscador**.

## Samsung News

Obtenga los titulares y las últimas noticias de varias fuentes. Puede seleccionar y seguir varios temas y fuentes que le interesen.

Abra Samsung News usando uno de estos métodos.

- Abra la aplicación **News**.
- Deslícese a la derecha en la pantalla de Inicio. Si la pantalla Samsung News no aparece, abra **Ajustes** y pulse **Pantalla de inicio** → **Añadir página de medios a Inicio** → **Samsung News**. Alternativamente, mantenga pulsada un área vacía en la pantalla de Inicio, deslícese hacia la derecha y pulse **Samsung News**.
- O pulse el widget de News en la pantalla de Inicio. Si el widget no está en la pantalla de Inicio, en la pantalla de Samsung News, pulse el ícono de Más opciones (⋮) → **Ajustes** → **Añadir widget a Inicio** → **Añadir**. O bien, mantenga pulsada un área vacía en la pantalla de Inicio, pulse **Widgets** → **News**, seleccione un widget y luego pulse **Añadir**.



Los menús y las funciones disponibles pueden variar según la versión del software, la versión de la aplicación o el modelo del dispositivo.

## Galaxy Store

Puede comprar o descargar varias aplicaciones, juegos, temas o servicios pagos.

Abra la aplicación **Store**.



Los menús y las funciones disponibles pueden variar según la versión del software, la versión de la aplicación o el modelo del dispositivo.

### Compra o descarga de contenido

Busque contenido por categoría, o pulse el ícono de Buscar (Q) para buscar una palabra clave. Luego compre o descargue el contenido que desea.

### Gestión de sus aplicaciones y contenido

En la pantalla de Galaxy Store, pulse **Menú** → **Mis aplicaciones**. Puede verificar su contenido comprado o descargado y reinstalar el contenido que se haya eliminado de su dispositivo.

Para verificar las actualizaciones disponibles de sus aplicaciones, pulse **Menú** → **Actualizados**. Si quiere actualizar, pulse el ícono de Actualizar (↻) punto a las aplicaciones que desea o pulse **Actualizar todo** para actualizar todo a la vez.



De forma predeterminada, las actualizaciones automáticas de las aplicaciones están configuradas para ejecutarse solo cuando se conecta a una red Wi-Fi. Para cambiar la configuración de actualización automática, pulse **Menú** → el ícono de Ajustes (⚙️) → **Actualización automática** y seleccione una opción.

### Añadir métodos de pago o consultar su historial de compras

En la pantalla de Galaxy Store, pulse **Menú** → **Formas de pago** y añada un método de pago, como una tarjeta de crédito. Puede utilizar el método de pago registrado para comprar contenido pago en **Galaxy Store**.

Si quiere verificar su historial de compras, pulse **Menú** → **Recibos**.

## Galaxy Wearable

Al usar la aplicación Galaxy Wearable, puede administrar sus dispositivos de uso personal. Al conectar su teléfono al dispositivo de uso personal, puede personalizar los ajustes y las aplicaciones del dispositivo de uso personal.

Abra la aplicación **Wearable**.

Pulse **Iniciar** para conectar su teléfono con el dispositivo de uso personal. Siga las instrucciones que aparecen en la pantalla para finalizar la configuración. Consulte la guía de usuario del dispositivo de uso personal para obtener más información sobre cómo conectar y utilizar el dispositivo de uso personal con su dispositivo.

## PENUP (Galaxy S26 Ultra)

PENUP es un servicio de red social para compartir los bocetos realizados con S Pen. Publique sus bocetos, vea los bocetos de otras personas y obtenga sugerencias útiles para dibujar.

Abra la aplicación **PENUP**.

## Calendario

Administre su calendario introduciendo los próximos eventos en su agenda.

Abra la aplicación **Calendario** y pulse el ícono de Añadir evento (+) o pulse dos veces una fecha. Si la fecha ya posee eventos o tareas guardados, pulse la fecha y pulse el ícono Añadir evento (+).

### Sincronizar eventos con sus cuentas

- 1 Abra **Ajustes**, pulse **Cuentas y respaldo** → **Administrar cuentas** y, a continuación, seleccione la cuenta con la que desea sincronizarse.
- 2 Pulse **Sincronizar cuenta** y pulse el interruptor **Calendario** para activarlo.

Para añadir cuentas para sincronizar, abra la aplicación **Calendario** y pulse el ícono de Cajón de navegación (☰) → **Gestionar calendarios** → el ícono de Más opciones (⋮) → **Añadir cuenta**. Luego seleccione una cuenta con la que desea sincronizarse e inicie sesión en ella.

## Reminder

Registre como recordatorios los elementos pendientes y reciba notificaciones según el estado que defina.

Abra **Ajustes** y pulse **Aplicaciones** → **Reminder** → **Abrir**. Se mostrará la pantalla Reminder y se añadirá el ícono (✔) de la aplicación Reminder en la pantalla de aplicaciones.



- Para recibir notificaciones más exactas, conéctese a una red Wi-Fi o móvil.
- Para utilizar los recordatorios de ubicación, es necesario activar la función GPS. Es posible que los recordatorios de ubicación no estén disponibles según el modelo.





### Usar Reminder

Abra la aplicación **Reminder**.

- Para crear recordatorios, pulse **Añadir recordatorio**.
- Para completar recordatorios, pulse el ícono de Marcar casilla (○) o seleccione un recordatorio y pulse **Completar**.
- Para restablecer recordatorios, pulse **Completo**, seleccione un recordatorio que desea restablecer y luego pulse **Restaurar**.
- Para eliminar un recordatorio, seleccione un recordatorio y pulse **Eliminar**.

# Grabadora de Voz

Permite grabar o reproducir las grabaciones de voz.

- 1 Abra la aplicación **Grabadora de Voz**.
- 2 Pulse el ícono de Grabar () para iniciar la grabación. Hable cerca del micrófono.
  - Pulse el ícono de Pausa () para pausar la grabación.
  - Mientras realiza una grabación de voz, pulse el ícono de Añadir marcador () para insertar un marcador.
- 3 Pulse el ícono de Detener () para finalizar la grabación.
- 4 Introduzca un nombre de archivo y pulse **Guardar**.

## Cambiar el modo de grabación

Pulse el ícono de Cajón de navegación () → el ícono de Ajustes () → **Modo de grabación** y seleccione un modo.

- **Estándar:** Este es el modo de grabación normal.
- **Entrevista:** El dispositivo graba el sonido de la parte superior e inferior del dispositivo a un volumen elevado mientras reduce el volumen del sonido de los costados.

## Reproducir grabaciones de voz seleccionadas

Al revisar grabaciones en el modo entrevista, podrá activar o desactivar ciertas fuentes de sonido en la grabación.

- 1 Seleccione una grabación de voz realizada en el modo entrevista.
- 2 Para silenciar ciertas fuentes de sonido, pulse **ACTIVADO** para la dirección correspondiente en la que se debe silenciar el sonido.  
El ícono cambiará a **DESACTIVADO** y el sonido se silenciará.

## Mis archivos

### (Permite verificar y administrar los archivos)

Acceda y administre diversos archivos almacenados en el dispositivo.

Abra la aplicación **Mis archivos**.

Para comprobar si hay datos innecesarios y liberar el espacio de almacenamiento del dispositivo, pulse **Administrar almacenamiento**.

Para buscar archivos o carpetas, pulse **Buscar**.

## Reloj





Configure alarmas, compruebe la hora actual en varias ciudades del mundo, tome el tiempo de un evento o defina una duración específica.

Abra la aplicación **Reloj**.

## Calculadora

Permite realizar cálculos aritméticos o científicos básicos.

Abra la aplicación **Calculadora**.

-  : Permite verificar el historial de cálculos. Para eliminar el historial, pulse **Eliminar historial**. Para cerrar el panel del historial de cálculo, pulse el ícono de Teclado (.
-  : Permite usar la herramienta de conversión de unidades. Es posible convertir distintos valores, como superficie, longitud o temperatura en otras unidades.
-  : Permite mostrar la calculadora científica.

# Clima

Puede consultar la información meteorológica de su ubicación actual o de ubicaciones específicas que establezca.



- Para obtener la información meteorológica de su ubicación actual, debe activar la función GPS y permitir que la aplicación Clima recopile y utilice su ubicación actual.
- Para obtener información meteorológica precisa, debe permitir que la aplicación Clima acceda a su ubicación.
- Los menús y las funciones disponibles pueden variar según la versión del software, la versión de la aplicación o el modelo del dispositivo.

## Abrir Clima

Abra Clima usando uno de estos métodos.

- Pulse el widget de Clima en la pantalla de Inicio. Si el widget no está en la pantalla, mantenga pulsada un área vacía en la pantalla de Inicio, pulse **Widgets** → **Clima**, seleccione un widget y luego pulse **Añadir**.
- Abra la aplicación **Clima**. Si el ícono de la aplicación no está en la pantalla, pulse **Buscar** en la pantalla de la aplicación, buscar **Clima** y luego abra la aplicación. Si desea añadir el ícono de la aplicación a la pantalla de Aplicaciones, en la pantalla Clima, pulse el menú Clima y el ícono de lista de ciudades (☰📍) → el ícono de Más opciones (⋮) → **Ajustes** y pulse el interruptor **Mostrar Clima en Aplicaciones** para activarlo.

## Uso de funciones adicionales

- Para añadir ubicaciones de las que desea verificar el clima, en la pantalla Clima, pulse el ícono Buscar (Q).
- Para establecer una ubicación principal para mostrar en el widget, mantenga pulsado el widget y luego pulse **Ajustes**. Luego pulse **Cambiar**, seleccione la ubicación y luego pulse **Guardar**.
- Para obtener pronósticos personalizados según sus patrones de sueño, actividades y más, en la pantalla Clima, pulse el menú Clima y el ícono de lista de ciudades (☰📍) → el ícono de Más opciones (⋮) → **Ajustes** y pulse el interruptor **Servicio de personalización** para activarlo.

## Gaming Hub

Gaming Hub reúne sus juegos descargados en un solo lugar. Puede explorar juegos populares de diferentes géneros y comprobar las últimas tendencias. También puede usar los juegos sin instalarlos en su dispositivo a través de Instant Plays.

Abra la aplicación **Gaming Hub**.



Los menús y las funciones disponibles pueden variar según la versión del software, la versión de la aplicación o el modelo del dispositivo.

### Uso de los juegos descargados

Los juegos descargados de **Play Store** y **Galaxy Store** aparecerán automáticamente en la pantalla de Gaming Hub. También puede descargar juegos desde Gaming Hub pulsando juegos que tienen el ícono de Descargar (↓) en ellos.

Abra la pantalla Gaming Hub y seleccione el juego que desee.

Si sus juegos no están ahí, pulse **Mis juegos** → el ícono de Más opciones (⋮) → **Añadir juegos**.

Para marcar como favorito el contenido que usa con frecuencia mientras juega, como imágenes o aplicaciones, en la pantalla de Gaming Hub, pulse el ícono de Más opciones (⋮) → **Favoritos** → el ícono de Añadir marcador (+).

### Jugar Instant Plays

En la pantalla de Gaming Hub, seleccione el juego con el ícono de Instant Plays (⚡).

### Verificación de eventos

En la pantalla de Gaming Hub, pulse el ícono de Eventos (🎁). Puede consultar notificaciones sobre diversos eventos relacionados con el juego y beneficios exclusivos para los usuarios de Galaxy Store.

# Game Booster



## (Permite configurar su entorno de juegos)



Puede disfrutar los juegos en un mejor entorno con Game Booster. Puede utilizar Game Booster mientras juega.

Para abrir el panel Game Booster mientras juega, pulse el ícono de Game Booster () en la parte inferior de la pantalla. Si el ícono está oculto, arrastre hacia arriba desde la parte inferior de la pantalla para mostrarlo.

### Uso de las opciones de Game Booster

Abra el panel de Game Booster y use las siguientes opciones. También puede verificar el estado del sistema del dispositivo en la parte superior del panel de Game Booster.

- **Rendimiento:** Se enfoca en brindarle un alto desempeño mientras juega. Si usa este modo, su dispositivo puede calentarse debido al mayor consumo de batería.
- **Equilibrado:** Equilibra el rendimiento y el tiempo de uso de la batería.
- **Ahorro de batería:** Ahorra el consumo de la batería mientras juega.
- **Modo Juego:** Activa o desactiva el modo de juego que configuró.
- **Monitor del sistema:** Mostrar el monitor del sistema en la pantalla.
- **Menú flotante:** Muestra el menú flotante que tiene accesos directos a opciones utilizadas frecuentemente en la pantalla. El menú flotante aparece cuando cierra el panel de Game Booster. Para editar los accesos directos en el menú, mantenga pulsado el menú flotante.
- **Optimizador de tacto:** Permite incrementar la sensibilidad táctil de la pantalla para un mejor reconocimiento táctil mientras juega.
- **Protección táctil:** Permite bloquear la pantalla mientras juega. Para desbloquear la pantalla, deslice el ícono de bloqueo en cualquier dirección.
- **Captura de pantalla:** Permite realizar capturas de pantalla.
- **Grabar:** Permite grabar sus sesiones de juego. Para detener la grabación, pulse el ícono de Detener (.
- **Bloquear botones de navegación:** Permite ocultar los botones en la barra de navegación. Para mostrar los botones, pulse el ícono de Bloquear el botón de navegación () en la barra de navegación.

- **Bloquear panel Edge:** Permite ocultar el borde del panel Edge mientras se juega.
  - **Bloquear brillo automático:** Permite desactivar los ajustes automáticos de brillo de la pantalla mientras se juega.
  - **Bloquear Bixby:** Permite apagar Bixby mientras se juega.
  -  : Permite editar las opciones y la lista de aplicaciones para reproducir en ventanas emergentes.
  -  : Permite configurar los ajustes para Game Booster.
-  • Las opciones disponibles pueden variar según el juego.
- El desempeño del juego puede estar limitado para controlar la temperatura del dispositivo si sube por encima de cierto nivel.
  - La eficiencia de la batería puede variar según el juego.

## Abrir aplicaciones en ventanas emergentes mientras juega

Puede abrir aplicaciones en ventanas emergentes mientras juega.

Abra el panel de Game Booster y seleccione una aplicación de la lista de aplicaciones.

# SmartThings

Permite controlar y administrar electrodomésticos inteligentes y productos Internet de las cosas (IoT).

Abra la aplicación **SmartThings**. Para obtener más información, pulse **Menú** → **Guía de uso**.





- **Inicio:** Permite añadir y administrar los dispositivos, rutinas o servicios que se usan con más frecuencia.
- **Dispositivos:** Permite añadir o administrar dispositivos.
- **Vida:** Permite usar diversos servicios de vida, como verificar el estado del dispositivo o el uso de la energía, y ahorrar energía usando el modo de energía de IA.
- **Rutinas:** Permite añadir o administrar las rutinas.
- **Menú:** Permite verificar información útil, los dispositivos compatibles, cómo usar ciertas funciones y mucho más.



- Los dispositivos que puede conectar pueden variar según la región. Las funciones disponibles pueden variar según el dispositivo conectado.
- Los defectos o problemas propios de los dispositivos conectados no se encuentran bajo la cobertura de la garantía Samsung. Cuando se produzcan defectos o problemas en los dispositivos conectados, comuníquese con los fabricantes de esos dispositivos.



## Compartir contenidos

Comparta contenidos a través de diversas opciones. Las siguientes acciones son un ejemplo de cómo compartir imágenes.

- 1 Abra la aplicación **Galería** y seleccione una imagen.
  - 2 Pulse el ícono de Compartir () y seleccione el método para compartir que desee.
-  Es posible que compartir archivos a través de la red móvil genere un costo adicional.

### Quick Share

Permite compartir contenidos con dispositivos cercanos o con las personas en sus contactos.

- 1 Abra la aplicación **Galería** y seleccione una imagen.
- 2 En el otro dispositivo, abra **Ajustes** y pulse **Dispositivos conectados** → **Quick Share** → **Quién puede compartir con usted** → **Sus dispositivos, Contactos** o **Todos** → **Realiz.**
- 3 Pulse el ícono de Compartir () → **Quick Share** y seleccione un dispositivo al cual desee transferir la imagen.
  - Para compartir el enlace con un código QR, pulse **Código QR o vínculo** y escanee el código QR.
  - Para compartir con contactos, pulse **Comparta con contactos**.
  - Para compartir contenido cifrado, pulse el ícono de Más opciones () → **Activar Compartir en privado**. El destinatario no puede guardar, copiar ni reenviar el contenido compartido.
- 4 Acepte la solicitud de transferencia de archivos en el otro dispositivo.

### Definir quién puede encontrar su teléfono

Permite definir quién tiene permitido encontrar y enviar contenido a su teléfono.

- 1 Abra **Ajustes** y pulse **Dispositivos conectados** → **Quick Share** → **Quién puede compartir con usted**.
- 2 Seleccione una opción.
  - **Nadie:** No permite que otros encuentren su teléfono.
  - **Sus dispositivos:** Otros dispositivos que hayan iniciado sesión en la misma Samsung account o cuenta de Google pueden encontrar su teléfono.
  - **Contactos:** Permite compartir con las personas guardadas en sus contactos.
  - **Todos:** Permite compartir su teléfono con cualquier dispositivo cercano.

## Music Share

Usar la función Music Share le permite compartir con otras personas su altavoz Bluetooth que ya está conectado con su teléfono. También puede escuchar la misma música en sus Galaxy Buds y en los Galaxy Buds de otra persona.

Esta función solo está disponible en los dispositivos que admiten la función Music Share.

### Compartir un altavoz Bluetooth

En su teléfono, abra **Ajustes**, pulse **Dispositivos conectados** → **Music Share** y, a continuación, pulse el interruptor para activarlo.

Siga las instrucciones que aparecen en pantalla para compartir su altavoz Bluetooth.

### Escuchar música juntos con Galaxy Buds

Permite escuchar música juntos en su teléfono a través de sus Buds y los Buds de su amigo.

Esta función solo es compatible en la serie Galaxy Buds.

- 1 Asegúrese de que cada teléfono y par de Buds estén conectados.  
Consulte [Vincular con otros dispositivos Bluetooth](#) para ver cómo conectarlos.
- 2 En el teléfono de su amigo, abra **Ajustes**, pulse **Dispositivos conectados** y, a continuación, pulse el interruptor **Music Share** para activarlo.  
Puede utilizar funciones adicionales, como configurar con quién comparte su dispositivo, pulsando **Music Share**.
- 3 En su teléfono, abra el panel de ajustes rápidos y pulse **Salida multimedia**.
- 4 Seleccione los Buds de su amigo en la lista de dispositivos detectados.
- 5 En el teléfono de su amigo, acepte la solicitud de conexión.  
Cuando reproduzca música a través de teléfono, podrán escucharla juntos a través de ambos Buds.

## Smart View

### (Permite replicar su teléfono en una pantalla de televisor)

Permite visualizar el contenido que ve en su teléfono en una pantalla grande conectándolo con un monitor o televisor habilitado para Screen mirroring.

- 1 Abra el panel de ajustes rápidos y pulse **Smart View**.
- 2 Seleccione un dispositivo para replicar en la pantalla de su teléfono.



Cuando reproduce un video con Smart View, la resolución puede variar según el modelo de TV.

### Cambiar las aplicaciones a la pantalla

Permite mostrar el video solo en la pantalla conectada mientras verifica mensajes privados o usa otras funciones en su teléfono al mismo tiempo.

Abra la aplicación para transmitir un video en la pantalla conectada y pulse el ícono de Smart View (📺) → el ícono de Transmitir aplicación (📱).



Algunas aplicaciones podrían no admitir esta función.

## Samsung DeX

Al usar Samsung DeX, puede utilizar su dispositivo móvil como una computadora conectándolo a una pantalla externa, como un televisor o monitor. Mientras utiliza Samsung DeX, puede utilizar su dispositivo móvil en forma simultánea.

Visite [www.samsung.com/samsung-dex](http://www.samsung.com/samsung-dex) para obtener información.



- Al abrir o cerrar Samsung DeX, es posible que se cierren las aplicaciones en ejecución.
- Es posible que algunas aplicaciones o funciones no estén disponibles al utilizar Samsung DeX.

### Conexiones inalámbricas a pantallas externas

En su dispositivo móvil, abra **Ajustes** y pulse **Dispositivos conectados** → **Samsung DeX** → **Conectar de forma inalámbrica**. Siga las instrucciones que aparecen en la pantalla para completar la conexión. Algunos TV o monitores solo se detectan al activar el modo Screen Mirroring.

### Conexiones cableadas a pantallas externas

Puede conectar su dispositivo móvil con una pantalla externa con un adaptador HDMI (USB Tipo C a HDMI).



Utilice solo los accesorios compatibles con Samsung DeX provistos por Samsung. La garantía no cubre malfuncionamiento ni problemas de funcionamiento provocados por el uso de accesorios no aprobados oficialmente.

### Controlar la pantalla Samsung DeX

Emplee los siguientes métodos para controlar la pantalla Samsung DeX en una pantalla externa.

- Control con un mouse y teclado externos

Puede utilizar un mouse o teclado inalámbrico.



Puede configurar el puntero del mouse para pasar de la pantalla externa a la pantalla de dispositivo móvil. Abra **Ajustes**, seleccione **Dispositivos conectados** → **Samsung DeX** → **Pantalla conectada**, y luego seleccione el interruptor **Mover el puntero al teléfono** para activarlo.

- Usar su dispositivo móvil como panel táctil

En su dispositivo móvil, pulse el ícono de Panel táctil () en la barra de navegación. Si ha configurado la barra de navegación para que utilice **Gestos de deslizamiento**, abra el panel de notificaciones y pulse **Use su teléfono como panel táctil**.

- Utilizar el teclado en pantalla

Cuando introduce texto para enviar mensajes, crear notas o realizar otras tareas, en la pantalla de su dispositivo móvil aparecerá un teclado en forma automática sin conectar un teclado externo.

## Google apps

Google ofrece aplicaciones de entretenimiento, redes sociales y negocios. Es posible que deba tener una cuenta de Google para acceder a algunas aplicaciones.

Para ver más información sobre las aplicaciones, acceda al menú de ayuda de cada aplicación.

- **Chrome:** Permite buscar información y navegar por páginas web.
- **Gmail:** Permite enviar o recibir correos mediante el servicio de Google Mail.
- **Maps:** Permite buscar su ubicación en el mapa, buscar lugares en el mapa del mundo y acceder a datos de ubicación de varios lugares a su alrededor.
- **YT Music:** Permite disfrutar de los distintos videos y música que ofrece YouTube Music. También puede acceder a las colecciones musicales almacenadas en su dispositivo y reproducirlas.
- **Google TV:** Permite comprar o alquilar videos, como películas y programas de televisión, desde **Play Store**.
- **Drive:** Permite almacenar sus contenidos en la nube, acceder a ellos desde cualquier parte, y compartirlos con otras personas.
- **YouTube:** Permite ver o crear videos y compartirlos con otras personas.
- **Google:** Permite buscar elementos en Internet o su dispositivo.
- **Meet:** Permite hacer videollamadas, o crear o unirse a reuniones de video.
- **Mensajes:** Permite enviar y recibir mensajes en su dispositivo o computadora y compartir contenido variado, como imágenes y videos.
- **Gemini:** Chatee con Gemini para usar diversas funciones como buscar información, crear imágenes personalizadas o escribir contenido.



Es posible que algunas aplicaciones no estén disponibles según el proveedor o el modelo.

# Ajustes

## Introducción

Personalizar los ajustes del dispositivo.

En la pantalla de aplicaciones, pulse **Ajustes**. O bien, abra el panel de ajustes rápidos y pulse el ícono de Ajustes (⚙️).

Para buscar configuraciones con palabras clave, pulse **Buscar**. También puede buscar ajustes seleccionando un tema.

## Inicie sesión en su Galaxy

Inicie sesión en su Samsung account y adminístrela.

En la pantalla de ajustes, pulse **Inicie sesión en su Galaxy**.

## Conexiones

### Opciones

Permite modificar los ajustes para las distintas conexiones, como la función Wi-Fi y Bluetooth.

En la pantalla de ajustes, pulse **Conexiones**.

- **Wi-Fi:** Permite activar la función Wi-Fi para conectarse a la red Wi-Fi y acceder a Internet u otros dispositivos de red. Consulte [Wi-Fi](#) para obtener más información.
- **Bluetooth:** Utilice Bluetooth para intercambiar datos o archivos multimedia con otros dispositivos habilitados para Bluetooth. Consulte [Bluetooth](#) para obtener más información.
- **Pagos NFC y sin contacto:** Permite leer etiquetas de comunicación de campos cercanos (NFC) que contienen información sobre productos. También puede utilizar esta función para realizar pagos y comprar boletos de transporte o eventos luego de descargar las aplicaciones necesarias. Consulte [Pagos NFC y sin contacto](#) para obtener más información.

- **Banda ultraancho (UWB):** Permite activar la función UWB.
- **Modo Avión:** Permite configurar el dispositivo para desactivar todas las funciones inalámbricas. Solo puede utilizar los servicios sin red.
  - ⚠ Cumpla con las disposiciones de la aerolínea y siga las instrucciones del personal del avión. En los casos en los que esté permitido el uso del dispositivo, utilícelo siempre en el Modo Avión.
- **Administrador de SIM:** Permite activar sus tarjetas SIM y personalizar la configuración de la tarjeta SIM. Consulte [Administrador de SIM \(modelos de SIM dobles\)](#) para obtener más información.
- **Redes móviles:** Permite configurar los ajustes de redes móviles.
- **Uso de datos:** Permite llevar la cuenta del uso de datos y personalizar la configuración del límite. Configure el dispositivo para que desactive automáticamente la conexión de datos móviles cuando la cantidad de datos que haya utilizado alcance un límite determinado.

Puede activar la función de ahorro de datos para evitar que algunas aplicaciones que se ejecutan en segundo plano envíen o reciban datos. Consulte [Ahorro de datos](#) para obtener más información.

También puede establecer aplicaciones para usar solo datos Wi-Fi o móviles, o ambos. Consulte [Redes permitidas para aplicaciones](#) para obtener más información.
- **Mobile Hotspot y Anclaje a red:** Permite utilizar el teléfono como Mobile Hotspot para compartir la conexión de datos móviles del teléfono con otros dispositivos. Para obtener más información sobre Mobile Hotspot, consulte [Mobile Hotspot](#).
  - 📝 Es posible que se generen costos adicionales por utilizar esta función.
- **Más ajustes de conexión:** Permite personalizar la configuración para controlar otras funciones. Consulte [Más ajustes de conexión](#) para obtener más información.
  - 📝 Es posible que algunas funciones no estén disponibles según el modelo.

## Wi-Fi

Permite activar la función Wi-Fi para conectarse a una red Wi-Fi y acceder a Internet o a otros dispositivos de red.

### Conectarse a una red Wi-Fi

- 1 En la pantalla de ajustes, pulse **Conexiones** → **Wi-Fi** y, a continuación, pulse el interruptor para activarlo.
- 2 Seleccione una red en la lista de redes Wi-Fi.  
Las redes con el ícono de un candado requieren una contraseña.



- Una vez que el dispositivo esté conectado a una red Wi-Fi, el dispositivo volverá a conectarse a la red cada vez que esté disponible sin solicitar una contraseña. Para evitar que el dispositivo se conecte a la red automáticamente, pulse el ícono de Ajustes (⚙️) junto a la red y pulse el interruptor **Reconectar automáticamente** para desactivarlo.
- Si no puede conectarse con una red Wi-Fi correctamente, reinicie la función Wi-Fi del dispositivo o el router inalámbrico.

### Compartir contraseñas de red Wi-Fi

Si solicita a una persona que está conectada con una red Wi-Fi segura que comparta su contraseña, podrá conectarse a la red sin introducir la contraseña. Esta función está disponible entre los dispositivos que son contactos entre sí y la pantalla del otro dispositivo debe estar encendida.

- 1 En la pantalla de ajustes, pulse **Conexiones** → **Wi-Fi** y, a continuación, pulse el interruptor para activarlo.
- 2 Seleccione una red en la lista de redes Wi-Fi.
- 3 Pulse **Solicitar contraseña**.
- 4 Acepte la solicitud para compartir en el otro dispositivo.  
La contraseña Wi-Fi se introduce en su dispositivo y se conecta a la red.

## Wi-Fi Directo

Wi-Fi Directo conecta los dispositivos directamente a través de una red Wi-Fi sin necesidad de un punto de acceso.

- 1 En la pantalla de ajustes, pulse **Conexiones** → **Wi-Fi** y, a continuación, pulse el interruptor para activarlo.
- 2 Pulse el ícono de Más opciones (⋮) → **Wi-Fi Directo**.  
Aparecerá una lista de dispositivos detectados.  
Si el dispositivo con el cual desea conectarse no aparece en la lista, solicite que el dispositivo active la función Wi-Fi Directo.
- 3 Seleccione un dispositivo para conectarse con él.  
Los dispositivos se conectarán cuando el otro dispositivo acepte la solicitud de conexión de Wi-Fi Directo.  
Para finalizar la conexión del dispositivo, seleccione el dispositivo para desconectarlo de la lista.



## Bluetooth

Utilice la función Bluetooth para intercambiar datos o archivos multimedia con otros dispositivos habilitados para Bluetooth.

### Precauciones para el uso de Bluetooth

- Samsung no es responsable por la pérdida, la interceptación o el uso incorrecto de los datos enviados o recibidos a través de Bluetooth.
- Asegúrese siempre de compartir datos con dispositivos confiables que cuenten con la seguridad adecuada. Si hay obstáculos entre los dispositivos, es posible que se reduzca la distancia operativa.
- Es posible que algunos dispositivos, en especial aquellos que no están probados o autorizados por Bluetooth SIG, sean incompatibles con el dispositivo.
- No utilice la función Bluetooth para fines ilegales (por ejemplo, piratear copias de archivos o interceptar comunicaciones ilegalmente para fines comerciales). Samsung no se hace responsable por la repercusión del uso ilegal de la función Bluetooth.

## Vincular con otros dispositivos Bluetooth

- 1 En la pantalla de ajustes, pulse **Conexiones** → **Bluetooth** y pulse el interruptor para activarlo.  
Se muestra una lista de dispositivos detectados.
  - 2 Seleccione un dispositivo para vincularse con él.  
Si el dispositivo con el cual desea vincularse no aparece en la lista, configure el dispositivo para que ingrese en el modo de vinculación Bluetooth. Consulte la guía de usuario del otro dispositivo.
-  Cuando la pantalla de configuración de Bluetooth está abierta, su teléfono será visible para otros dispositivos.
- 3 Acepte la solicitud de conexión Bluetooth en su teléfono para confirmar.  
Los dispositivos se conectarán cuando el otro dispositivo acepte la solicitud de conexión Bluetooth.  
Para desvincular los dispositivos pulse el ícono de Ajustes () junto al nombre del dispositivo que desea desvincular y pulse **Desvincular**.

## Enviar y recibir datos

Muchas aplicaciones admiten la transferencia de datos a través de Bluetooth. Podrá compartir datos tales como contactos o archivos multimedia, con otros dispositivos Bluetooth. Las siguientes acciones son un ejemplo de cómo enviar una imagen a otro dispositivo.

- 1 Abra la aplicación **Galería** y seleccione una imagen.
- 2 Pulse el ícono de Compartir () → **Bluetooth** y seleccione un dispositivo al cual desee transferir la imagen.  
Si el dispositivo con el cual desea vincularse no aparece en la lista, solicite que el dispositivo active la opción de visibilidad.
- 3 Acepte la solicitud de conexión Bluetooth en el otro dispositivo.

## Pagos NFC y sin contacto

Puede usar su teléfono para leer etiquetas de comunicación de campos cercanos (NFC) que contienen información sobre productos. También puede utilizar esta función para realizar pagos y comprar boletos de transporte o eventos luego de descargar las aplicaciones necesarias.

 El dispositivo posee una antena NFC incorporada. Manipule el dispositivo con cuidado para no dañar la antena NFC.

### Leer información de etiquetas NFC

Utilice la función NFC para leer la información del producto de las etiquetas NFC.

- 1 En la pantalla de ajustes, pulse **Conexiones** y, a continuación, pulse el interruptor **Pagos NFC y sin contacto** para activarlo.
- 2 Coloque el área de la antena NFC de la parte posterior del dispositivo en contacto con una etiqueta NFC. Aparecerá la información de la etiqueta.

 Asegúrese de que la pantalla del dispositivo esté encendida y desbloqueada. De lo contrario, el dispositivo no podrá leer etiquetas NFC ni recibir datos.

### Realizar pagos con la función NFC

Antes de poder utilizar la función NFC para realizar pagos, deberá registrarse para el servicio de pagos móviles. Para registrarse u obtener más información acerca del servicio, comuníquese con su proveedor de servicios.

- 1 En la pantalla de ajustes, pulse **Conexiones** y, a continuación, pulse el interruptor **Pagos NFC y sin contacto** para activarlo.
- 2 Coloque el área de la antena NFC de la parte posterior del dispositivo en contacto con un lector de tarjetas NFC.

Para definir la aplicación de pago, en la pantalla de ajustes, pulse **Conexiones** → **Pagos NFC y sin contacto** → **Aplicación de cartera predeterminada** y seleccione una aplicación.

 • La lista de servicios de pago podría no incluir todas las aplicaciones de pago disponibles.

• Si actualiza la aplicación de pago o instala una nueva, es posible que los servicios de pago que utilizaba antes no funcionen correctamente. Si ese es el caso, en la pantalla de ajustes, pulse **Conexiones** → **Pagos NFC y sin contacto** → **Aplicación de cartera predeterminada** u **Otros servicios NFC** y luego seleccione otra aplicación en lugar de la aplicación actualizada o recién instalada. O, deseccione la aplicación seleccionada.

## Ahorro de datos

Puede reducir su uso de datos evitando que algunas aplicaciones que se ejecutan en segundo plano envíen o reciban datos.

En la pantalla de ajustes, pulse **Conexiones** → **Uso de datos** → **Ahorro de datos** y pulse el interruptor para activarlo.

Cuando se activa la función de ahorro de datos, se muestra el ícono de Almacenador de datos () en la barra de estado.



Para seleccionar qué aplicaciones utilizan datos sin restricciones, pulse **Aplicaciones siempre permitidas** y seleccione las aplicaciones.

## Redes permitidas para aplicaciones

Establezca aplicaciones para que usen solo datos Wi-Fi o móviles, o ambos.

Por ejemplo, puede configurar el dispositivo para que solo utilice datos móviles para aplicaciones que desee mantener seguras o para aplicaciones de transmisión que puedan desconectarse. Las aplicaciones se abren usando datos móviles incluso si no desactiva la función Wi-Fi.

En la pantalla de ajustes, pulse **Conexiones** → **Uso de datos** → **Redes permitidas para aplicaciones**. Pulse sobre una aplicación que desee de la lista de aplicaciones y seleccione una opción de red.



Es posible que se generen costos adicionales por utilizar los datos móviles.

## Mobile Hotspot

Utilice su teléfono como Mobile Hotspot para compartir la conexión de datos móviles de su teléfono con otros dispositivos.

- 1 En la pantalla de ajustes, pulse **Conexiones** → **Mobile Hotspot y Anclaje a red** → **Mobile Hotspot**.
- 2 Pulse el interruptor para activarlo.  
Puede cambiar el nombre de la red, la contraseña y más.  
El ícono de Hotspot () aparecerá en la barra de estado.

3 En la pantalla del otro dispositivo, busque y seleccione su teléfono en la lista de redes Wi-Fi. Como opción, pulse **Código QR** en la pantalla Mobile Hotspot y escanee el código QR con el otro dispositivo.



- Si no se encuentra el Mobile Hotspot, en su teléfono, establezca **Banda** en **2.4 GHz**, pulse **Avanzados** y, a continuación, pulse el interruptor **Red oculta** para desactivarlo.
- Si activa la función **Hotspot automático**, podrá compartir la conexión de datos móviles de su teléfono con otros dispositivos registrados en su Samsung account.

## Más ajustes de conexión

Permite personalizar la configuración para controlar otras funciones de conexión.

En la pantalla de ajustes, pulse **Conexiones** → **Más ajustes de conexión**.

- **Búsqueda de dispositivos cercanos:** Permite configurar el teléfono para que escanee dispositivos cercanos a los cuales desee conectarlo.
- **Impresión:** Permite configurar los ajustes de los plug-ins de una impresora instalados en el dispositivo. Podrá buscar impresoras disponibles o añadir una manualmente para imprimir archivos. Consulte [Impresión](#) para obtener más información.
- **VPN:** Permite configurar redes privadas virtuales (VPN) en su dispositivo para conectarse a la red privada de una escuela o de una empresa.
- **DNS privado:** Permite configurar el dispositivo para usar DNS privado de seguridad mejorada.
- **Ethernet:** Cuando conecta un adaptador Ethernet, puede usar una red cableada y configurar los ajustes de la red.
- **Actualizar automáticamente las configuraciones del sistema:** Permite cambios automáticos a la configuración para asegurar que las funciones de conexión de red funcionen como se espera.

## Impresión

Permite configurar los ajustes de los plug-ins de una impresora instalados en el dispositivo. Puede conectar el dispositivo a una impresora a través de Wi-Fi o Wi-Fi Directo, e imprimir imágenes o documentos.



Algunas impresoras podrían no ser compatibles con el dispositivo.

### Añadir plug-ins de impresoras

Añada plug-ins de las impresoras que desee conectar con el dispositivo.

- 1 En la pantalla de ajustes, pulse **Conexiones** → **Más ajustes de conexión** → **Impresión** → **Descargar complemento**.
- 2 Seleccione el plug-in de una impresora e instálelo.
- 3 Seleccione el complemento de la impresora instalada.  
El dispositivo buscará automáticamente impresoras que se encuentren conectadas a la misma red Wi-Fi que el dispositivo.
- 4 Seleccione una impresora para añadirla.



Para añadir impresoras de manera manual, pulse el ícono de Más opciones (⋮) → **Añadir impresora**.

### Imprimir contenidos

Mientras accede a contenidos, tales como imágenes o documentos, ingrese a la lista de opciones, pulse **Imprimir** → el ícono de Lista desplegable (▼) → **Todas las impresoras...** y, a continuación, seleccione una impresora.



Los métodos de impresión pueden variar según el tipo de contenido.

## Dispositivos conectados

Cambiar los ajustes para las conexiones de los dispositivos.

En la pantalla de ajustes, pulse **Dispositivos conectados**.

- **Quick Share:** Permite modificar los ajustes de Quick Share. Consulte [Quick Share](#) para obtener más información.
- **Music Share:** Permite modificar los ajustes de Music Share. Consulte [Music Share](#) para obtener más información.
- **Transmisión de audio:** Permite transmitir música, voz u otro contenido de audio desde su dispositivo usando el estándar Auracast. Cuando conecta dispositivos compatibles con Bluetooth LE Audio, como altavoces, auriculares o audífonos, puede escuchar otras transmisiones de audio.
- **Cambiar Buds automáticamente:** Permite ajustar los Galaxy Buds para cambiar de otro dispositivo a su teléfono cuando realiza o responde una llamada, reproduce multimedia y mucho más. Puede usar esta función solo cuando inició sesión en la misma Samsung account en el otro dispositivo y está usando sus Galaxy Buds.
- **Llamadas y mensajes en otros dispositivos:** Conecte otros dispositivos, como tabletas, a su teléfono para usar las funciones de llamadas y mensajes en aquellos dispositivos con su número de teléfono. Debe iniciar sesión en la misma Samsung account en los dispositivos conectados y en su teléfono. Es posible que algunas funciones de llamadas y mensajes no estén disponibles.
- **Continuar en otros dispositivos:** Permite utilizar las aplicaciones y funciones del teléfono en otros dispositivos que hayan iniciado sesión en su Samsung account.
- **Compartir cámara:** Use la cámara de su teléfono como una cámara web para una tablet o Galaxy Book cercanos. Para usar esta función, ambos dispositivos deben haber iniciado sesión en la misma Samsung account y tener Wi-Fi, Bluetooth y la función Uso compartido de la cámara activada.
- **Compartir almacenamiento:** Permite compartir los archivos de su teléfono con su teléfono Samsung, Samsung TV, Galaxy Book y más. Para usar esta función, ambos dispositivos deben haber iniciado sesión en la misma Samsung account y tener Wi-Fi, Bluetooth y la función Uso compartido del almacenamiento activada.
- **Conexión a Windows:** Permite usar aplicaciones y revisar las notificaciones de su dispositivo móvil en una computadora con Windows. Para usar esta función se requiere una cuenta Microsoft. Visite <https://aka.ms/setupltw> para obtener más información.
- **Multicontrol:** Permite usar un mouse y teclado conectado a una computadora Samsung compatible con esta función en su teléfono.

- **Samsung DeX:** Utilice las funciones de su dispositivo móvil en un entorno con interfaz similar a la de una computadora. Consulte [Samsung DeX](#) para obtener más información.
- **Smart View:** Permite visualizar el contenido mostrado de su teléfono en una pantalla grande conectándolo con un monitor o televisor habilitado para Screen mirroring. Consulte [Smart View](#) para obtener más información.
- **Galaxy Wearable:** Al conectar su teléfono al dispositivo de uso personal, podrá personalizar los ajustes y las aplicaciones del dispositivo de uso personal. Consulte [Galaxy Wearable](#) para obtener más información.
- **SmartThings:** Permite controlar y administrar electrodomésticos inteligentes y productos Internet de las cosas (IoT). Consulte [SmartThings](#) para obtener más información.
- **Android Auto:** Permite conectar su dispositivo con un vehículo y controlar algunas de las funciones de su dispositivo en la pantalla del vehículo.



Es posible que algunas funciones no estén disponibles según el modelo.

## Galaxy AI

Permite usar funciones de inteligencia avanzada para ayudarlo a usar su dispositivo.

En la pantalla de ajustes, pulse **Galaxy AI**. Consulte [Galaxy AI](#) para obtener más información.

## Modos y rutinas

### Uso de los modos

Añada un modo en función de su actividad o ubicación actual. Los ajustes de su dispositivo cambiarán para adaptarse a su actividad o situación. El modo se puede activar o desactivar en el panel de ajustes rápidos.

### Añadir modos

- 1 En la pantalla de ajustes, pulse **Modos y rutinas** → **Modos**.
- 2 Seleccione un modo que desee o pulse **Añadir modo** para añadir sus propios modos.

## Modos de ejecución

Los modos se ejecutarán automáticamente cuando se detecten sus condiciones. También los puede ejecutar de manera manual pulsando el botón cada vez que quiera.

Para ejecutar los modos de manera manual, seleccione el modo que desea y pulse **Activar**.

Para apagar el modo en ejecución, pulse el modo y, a continuación, pulse **Desactivar**.

Otra opción es abrir el panel de ajustes rápidos, pulsar **Modos** y luego seleccionar un modo para activarlo. Para desactivar el modo, pulse el botón de modo en el panel de ajustes rápidos.

## Usar rutinas

Automatice sus tareas diarias repetitivas. Por ejemplo, puede cambiar de forma automática los ajustes de sonido dependiendo de dónde se encuentre, optimizar los ajustes de su dispositivo para jugar videojuegos y mucho más.

### Añadir rutinas

- 1 En la pantalla de ajustes, pulse **Modos y rutinas** → **Rutinas**.
- 2 Pulse el ícono de Crear (+) y añada su propia rutina o pulse **Descubrir** y seleccione una rutina que desee.  
Si desea configurar la condición de ejecución de la rutina en manual, pulse **Iniciar de forma manual**. Esta opción solo se muestra cuando no hay condiciones de ejecución configuradas.

### Ejecutar rutinas

Las rutinas automáticas se ejecutarán automáticamente cuando se detecten sus condiciones. En el caso de las rutinas para las que configuró la condición de ejecución en **Iniciar de forma manual**, puede ejecutarlas manualmente pulsando el botón cuando lo desee.

Para ejecutar rutinas de manera manual, pulse el ícono de Iniciar (▶) junto a la rutina que desea ejecutar. Si quiere usar un widget, pulse una rutina en **Rutinas manuales** y pulse **Más** → **Añadir a pantalla Inicio** → **Añadir**. La rutina se añadirá como un widget a la pantalla de Inicio y podrá ejecutar la rutina tocando el widget.

Para detener las rutinas en ejecución, pulse el ícono de Lista de rutinas (➤), pulse la rutina **En ejecución** y, a continuación, pulse **Detener** o pulse el widget de la rutina en la pantalla de Inicio.

# Sonidos y vibración

## Opciones

Cambie la configuración de varios sonidos en el dispositivo.

En la pantalla de ajustes, pulse **Sonidos y vibración**.

- **Sonido / Vibrar / Silencio:** Permite configurar el dispositivo para que utilice el modo de sonido, el modo de vibración o el modo silencioso.
- **Vibrar mientras suena:** Permite definir el dispositivo para que vibre y reproduzca un tono de llamada cuando reciba una llamada.
- **Silencio temporal:** Permite configurar el dispositivo para usar el modo silencioso durante un cierto período.
- **Tono de llamada:** Permite cambiar el tono de llamada.
- **Sonido de notificación:** Permite cambiar el sonido de notificación.
- **Sonido del sistema:** Permite modificar el sonido a utilizar para ciertas acciones, como cargar el dispositivo.
- **Volumen:** Permite ajustar el nivel de volumen del dispositivo.
- **Vibración de llamada:** Permite modificar los ajustes de vibración para llamada.
- **Vibración de notificación:** Permite modificar los ajustes de vibración para notificación.
- **Vibración del sistema:** Permite seleccionar acciones para recibir retroalimentación de vibraciones y ajustar la intensidad de la vibración.
- **Intensidad de vibración:** Permite ajustar la intensidad de la notificación mediante vibración.
- **Calidad y efectos sonido:** Permite configurar los efectos y la calidad del sonido del dispositivo. Consulte [Calidad y efectos sonido](#) para obtener más información.
- **Sonido de aplicación independiente:** Permite configurar el dispositivo para reproducir los sonidos de multimedia de una aplicación separada específica en otro dispositivo de audio. Consulte [Sonido de aplicación independiente](#) para obtener más información.



Es posible que algunas funciones no estén disponibles según el modelo.

## Calidad y efectos sonido

Permite configurar los efectos y la calidad del sonido del dispositivo.

En la pantalla de ajustes, pulse **Sonidos y vibración** → **Calidad y efectos sonido**.

- **Dolby Atmos:** Permite seleccionar un modo de sonido envolvente optimizado para distintos tipos de audio, como películas, música y voz. Con Dolby Atmos, puede disfrutar de sonidos de audio en movimiento que fluyen a su alrededor.
- **Ecualizador:** Permite cambiar el perfil del sonido y disfrutar de un sonido optimizado.
- **Normalización del volumen:** Permite reducir las diferencias de volumen entre diferentes contenidos. El dispositivo subirá automáticamente el volumen del contenido con volumen bajo.
- **Ajustes de sonido de aplicación:** Permite verificar y gestionar los ajustes optimizados de sonido que guardó para cada aplicación de multimedia. Para ajustar la configuración de sonido de cada aplicación, abra el panel de ajustes rápidos mientras reproduce contenido en la aplicación, mantenga pulsada la barra de ajuste del volumen y luego cambie los ajustes. Se aplicarán los mismos ajustes la próxima vez que ejecute la aplicación.
- **Adapt sound:** Permite configurar el mejor sonido para usted.
- **Optimizador UHQ:** Permite mejorar la resolución del sonido de la música y los videos cuando utiliza auriculares con cable o auriculares Bluetooth compatibles con UHQ.



Según el modelo, deberá conectar los auriculares para usar algunas funciones.

## Sonido de aplicación independiente

Configure el dispositivo para que reproduzca sonido desde una aplicación específica en el auricular o altavoz Bluetooth conectado.

Por ejemplo, puede escuchar la aplicación Navegación a través del altavoz de su dispositivo mientras escucha una reproducción de la aplicación Música a través del altavoz Bluetooth del vehículo.

- 1 En la pantalla de ajustes, pulse **Sonidos y vibración** → **Sonido de aplicación independiente** y pulse el interruptor para activarlo.
- 2 Seleccione una aplicación para reproducir los sonidos de los archivos de multimedia en forma separada y pulse el botón Atrás (<).
- 3 Seleccione un dispositivo para reproducir el sonido del archivo de multimedia de la aplicación seleccionada.

## Notificaciones

Cambie la configuración de las notificaciones.

En la pantalla de ajustes, pulse **Notificaciones**.

- **Notificaciones de aplicación:** Permite seleccionar las aplicaciones de las que desea recibir notificaciones.
- **Estilo de notificación emergente:** Permite seleccionar un estilo de notificación emergente y modificar los ajustes.
- **Ocultar con dispositivo bloqueado:** Permite establecer si desea ocultar el contenido de las notificaciones en la pantalla de bloqueo.
- **Ordenar y filtrar notificaciones:** Permite seleccionar un método para clasificar o filtrar las notificaciones.
- **Notificaciones destacadas:** Permite usar la función de priorizar notificaciones importantes o resumen de notificaciones.
- **Barra de estado:** Permite configurar cómo se muestran los íconos en la barra de estado.
- **Pantalla de bloqueo:** Permite configurar para mostrar notificaciones en la pantalla bloqueada.
- **No molestar:** Permite configurar el dispositivo para silenciar todos los sonidos, salvo las excepciones autorizadas.
- **Ajustes avanzados:** Permite configurar los ajustes avanzados para las notificaciones.

## Pantalla

### Opciones

Cambie la pantalla y los ajustes de la pantalla de inicio.

En la pantalla de ajustes, pulse **Pantalla**.

- **Claro / Oscuro:** Permite encender y apagar el modo oscuro.
- **Ajustes de modo Oscuro:** Permite reducir el esfuerzo de los ojos aplicando el tema oscuro al utilizar el dispositivo de noche o en un lugar oscuro. Puede configurar el calendario para aplicar el modo oscuro.
  -  Es posible que el tema oscuro no se aplique en algunas aplicaciones.
- **Brillo:** Permite ajustar el brillo de la pantalla.
- **Brillo adaptable:** Configure el dispositivo para guardar un registro de sus ajustes de brillo y aplicarlos automáticamente en condiciones de iluminación similar.

- **Brillo adicional:** Permite ajustar la pantalla para que sea más brillante que el brillo máximo. Esta función está disponible cuando desactiva la función **Brillo adaptable**.
- **Pantalla de privacidad:** Limita la visibilidad de la pantalla desde ángulos laterales para proteger su privacidad.
- **Fluidez de movimientos:** Permite modificar la frecuencia de actualización de la pantalla. Cuando se configura una frecuencia de actualización alta, la pantalla se desplaza más suavemente. Consulte [Fluidez de movimientos](#) para obtener más información.
- **Protector de la vista:** Permite reducir el esfuerzo visual limitando la cantidad de luz azul que emite la pantalla. Puede configurar un horario para aplicar esta función.
- **Tono de color adaptable:** Permite ajustar los colores y el balance de blancos según las condiciones de iluminación ambiental para que los colores parezcan más naturales en diferentes entornos.
- **Modo de pantalla:** Permite cambiar el modo de la pantalla para ajustar el color y el contraste. Consulte [Cambiar el modo de pantalla o ajustar el color de la pantalla](#) para obtener más información.
- **Tamaño y estilo de fuente:** Permite modificar el tamaño y el estilo de la fuente.
- **Zoom de pantalla:** Permite agrandar o achicar los elementos en la pantalla.
- **Resolución de pantalla:** Permite cambiar la resolución de la pantalla. Las resoluciones más elevadas hacen que la pantalla sea más vívida; no obstante, consumen mucha más batería. Al modificar la resolución, es posible que algunas aplicaciones que estén en ejecución se cierren.
- **Abertura de la cámara:** Permite configurar el dispositivo para ocultar la cámara frontal desde la pantalla.
- **Tiempo de espera de la pantalla:** Permite definir el tiempo que deberá transcurrir antes de que se apague la retroiluminación de la pantalla.
- **Modo Fácil:** Permite cambiar al modo fácil para mostrar íconos más grandes y aplicar un diseño más simple en la pantalla de inicio.
- **Paneles Edge:** Permite cambiar los ajustes del panel Edge.
- **Barra de navegación:** Permite modificar los ajustes de la barra de navegación. Consulte [Barra de navegación \(botones programables\)](#) para obtener más información.
- **Protección frente a toques accidentales:** Permite configurar el dispositivo para evitar que la pantalla detecte una activación cuando se encuentre en un lugar oscuro, como un bolsillo o un bolso.
- **Sensibilidad táctil:** Permite incrementar la sensibilidad táctil de la pantalla para usar con protectores de pantalla.
- **Mostrar información de carga:** Permite configurar el dispositivo para mostrar la información de la carga, como el porcentaje de batería restante, cuando la pantalla está apagada.
- **Protector de pantalla:** Permite configurar el dispositivo para que inicie un protector de pantalla mientras se carga.



Es posible que algunas funciones no estén disponibles según el modelo.

## Fluidez de movimientos

La frecuencia de actualización es la cantidad de veces que se actualiza la pantalla cada segundo. Utilice una alta frecuencia de actualización para evitar que la pantalla parpadee cuando alterne entre las pantallas. La pantalla se desplazará más suavemente. Cuando seleccione una frecuencia de actualización estándar, podrá utilizar la batería durante más tiempo.

- 1 En la pantalla de ajustes, pulse **Pantalla** → **Fluidez de movimientos**.
- 2 Permite seleccionar una frecuencia de actualización.
  - **Adaptable:** Permite desplazamientos y animaciones más uniformes ajustando automáticamente la frecuencia de actualización de la pantalla a una frecuencia mayor.
  - **Estándar:** Utilice una frecuencia de actualización estándar en situaciones normales para conservar la carga de la batería.

## Cambiar el modo de pantalla o ajustar el color de la pantalla

Permite cambiar el modo de pantalla o ajustar el color de la pantalla según su preferencia.

### Cambiar el modo de la pantalla

En la pantalla de ajustes, pulse **Pantalla** → **Modo de pantalla** y seleccione un modo que desee.

- **Vívido:** Optimiza el rango de colores, la saturación y la definición de la pantalla. También puede ajustar el balance de colores de la pantalla según el valor del color.
- **Natural:** Ajusta la pantalla a un tono natural.



- Solo es posible ajustar el color de la pantalla en el modo **Vívido**.
- Es posible que el modo **Vívido** no sea compatible con las aplicaciones de terceros.

### Optimizar el balance de color de la pantalla completa

Optimice el color de la pantalla ajustando los tonos del color según su preferencia.

En la pantalla de ajustes, pulse **Pantalla** → **Modo de pantalla** → **Vívido** y ajuste la barra de ajuste del color que está debajo del **Balance de blancos**.

Al arrastrar la barra de ajuste de color hacia **Frío**, se intensifica el tono del color azul. Al arrastrar la barra hacia **Cálido**, se intensifica el tono del color rojo.

## Ajustar el tono de la pantalla según el valor del color

Incremente o disminuya ciertos tonos de color ajustando los valores Rojo, Verde o Azul en forma individual.

- 1 En la pantalla de ajustes, pulse **Pantalla** → **Modo de pantalla** → **Vívido**.
- 2 Pulse **Ajustes avanzados**.
- 3 Ajuste la barra de color **R** (rojo), **G** (verde), o **B** (azul) según su preferencia.  
Se ajusta el tono de la pantalla.  
Para ajustar el nivel de intensidad, arrastre la barra que se encuentra debajo de **Intensidad**.

## Batería

Verifique la energía y el tiempo restantes de la batería del dispositivo. En el caso de los dispositivos con un nivel de batería bajo, preserve la batería activando las funciones de ahorro de energía.

En la pantalla de ajustes, pulse **Batería**.

- **Uso diario:** Verifique el nivel de batería y el historial de uso.
  - **Ahorro de energía:** Permite activar el modo de ahorro de energía para extender el tiempo de uso de la batería.
  - **Límites de uso en segundo plano:** Permite limitar el consumo de la batería para las aplicaciones que no utiliza frecuentemente.
  - **Protección de la batería:** Permite configurar para detener la carga cuando la batería está completamente cargada o limitar la carga máxima al nivel preestablecido.
  - **Información de la batería:** Permite verificar la información de la batería.
  - **Ajustes de carga:** Permite configurar los ajustes de carga.
  - **Compartir batería de forma inalámbrica:** Permite cargar otro dispositivo con la batería de su teléfono. Consulte [Uso compartido de energía](#) para obtener más información.
  - **Atenuar pantalla automáticamente:** Permite atenuar la pantalla cuando la carga restante de la batería está por debajo de cierto nivel.
-  • El tiempo de uso restante muestra el tiempo que queda hasta que se agote la energía de la batería. El tiempo de uso restante puede variar según la configuración del dispositivo y las condiciones de operación.
- Es posible que no pueda recibir notificaciones de algunas aplicaciones que utilicen el modo de ahorro de energía.

## Fondo de pantalla y estilo

Cambie la configuración del fondo de la pantalla de inicio y de la pantalla de bloqueo.

En la pantalla de ajustes, pulse **Fondo de pantalla y estilo**.

## Temas

Cambie la pantalla de su dispositivo a su propio estilo aplicando el tema que quiera.

En la pantalla de ajustes, pulse **Temas**. Aparece la pantalla de Galaxy Themes.

Compre o descargue temas, fondos de pantalla, íconos u otros elementos que quiera y aplíquelos a su dispositivo.

### Aplicación de sus temas, fondos de pantalla o íconos

Si desea restaurar el estilo predeterminado o un estilo que haya descargado previamente, en la pantalla de Galaxy Themes, pulse **Menú** → **Mis cosas** y seleccione la categoría que desee.

### Añadir métodos de pago o consultar su historial de compras

En la pantalla de Galaxy Themes, pulse **Menú** → **Formas de pago** y añada un método de pago, como una tarjeta de crédito. Puede utilizar el método de pago registrado para comprar contenido pago en Galaxy Theme.

Si quiere verificar su historial de compras, pulse **Menú** → **Recibos**.



- Las funciones disponibles pueden variar según la versión del software, la versión de la aplicación o el modelo del dispositivo.
- Al cambiar el tema, se cerrarán algunas aplicaciones y se podrían perder los datos no guardados.

## Pantalla de inicio

Permite configurar los ajustes para la pantalla de inicio, como la distribución de la pantalla.

En la pantalla de ajustes, pulse **Pantalla de inicio**.

# Pantalla de bloqueo y AOD

## Opciones

Permite cambiar los ajustes de la pantalla bloqueada y Always On Display (AOD).

En la pantalla de ajustes, pulse **Pantalla de bloqueo y AOD**.

- **Bloqueo de pantalla y biometría:** Permite cambiar el método de bloqueo de pantalla.
- **Desbloqueo ampliado:** Permite configurar el dispositivo para que se desbloquee a sí mismo cuando se detectan ubicaciones o dispositivos confiables. Consulte [Desbloqueo ampliado](#) para obtener más información.
- **Ajustes de Bloqueo seguro:** Permite cambiar la configuración de bloqueo de la pantalla para aplicar el método de bloqueo seleccionado.
- **Always On Display:** Permite configurar el dispositivo para que muestre información cuando la pantalla esté apagada. Consulte [Always On Display](#) para obtener más información.
- **Now bar:** Permite seleccionar elementos para mostrarlos en la pantalla bloqueada.
- **Mantener pulsado para editar:** Permite configurar el dispositivo para que muestre las opciones de edición cuando mantiene pulsada la pantalla bloqueada.
- **Reloj de Roaming:** Permite cambiar el reloj para que muestre en la pantalla bloqueada la zona horaria local y la zona horaria de casa mientras se encuentra en roaming.
- **Información de contacto:** Permite configurar el dispositivo para que muestre la información de contacto, como la dirección de correo electrónico, en la pantalla bloqueada.
- **Mostrar transición de desbloqueo:** Permite configurar para mostrar el efecto de transición cuando desbloquea la pantalla mediante sus datos biométricos.
- **Acerca de Pantalla de bloqueo:** Permite verificar la información legal y la versión de Bloqueo de pantalla.



- Es posible que algunas funciones no estén disponibles según el proveedor o el modelo.
- Las opciones disponibles pueden variar según el método de bloqueo de pantalla seleccionado.

## Desbloqueo ampliado

Permite configurar el dispositivo para que se desbloquee por sí solo y para permanecer desbloqueado cuando se detecten dispositivos o ubicaciones de confianza.

Por ejemplo, si configura su hogar como una ubicación de confianza, al llegar a casa su dispositivo detectará la ubicación y se desbloqueará automáticamente.

En la pantalla de ajustes, pulse **Pantalla de bloqueo y AOD** → **Desbloqueo ampliado** y siga las instrucciones en pantalla para completar la configuración.



- Esta función estará disponible tras configurar un método de bloqueo de la pantalla.
- Si no utiliza su dispositivo durante cuatro horas o cuando enciende el dispositivo debe desbloquear la pantalla usando el patrón, el PIN o la contraseña que ha configurado.

## Always On Display

**(Permite visualizar información cuando la pantalla está apagada)**

Puede ver información en la pantalla, como el reloj, cuando está apagada.

También puede comprobar las notificaciones de mensajes nuevos o llamadas perdidas.

Para configurar para que Always On Display aparezca solo durante la condición preestablecida, en la pantalla de ajustes, pulse **Pantalla de bloqueo y AOD** → **Always On Display** → **Cuándo mostrar** y, a continuación, seleccione una opción que desee.



El brillo de Always On Display puede cambiar automáticamente según las condiciones de iluminación.

## Abrir notificaciones en Always On Display

Cuando reciba notificaciones de mensajes, llamadas perdidas o aplicaciones, aparecerán íconos de notificación en Always On Display. Pulse dos veces un ícono de notificación para verificar la notificación.

Para usar esta función, en la pantalla de ajustes, pulse **Notificaciones** → **Pantalla de bloqueo** y pulse **Tarjetas** en **Estilo de notificación**.



Si la pantalla está bloqueada, debe desbloquearla para ver las notificaciones.

## Desactivar la función Always On Display

En la pantalla de ajustes, pulse **Pantalla de bloqueo y AOD** y pulse el interruptor **Always On Display** para desactivarlo.

# Seguridad y privacidad

## Opciones

Permite verificar el estado de seguridad y privacidad del dispositivo y cambiar los ajustes.

En la pantalla de ajustes, pulse **Seguridad y privacidad**.

- **Pantalla de bloqueo:** Permite cambiar la configuración de la pantalla bloqueada.
- **Seguridad de la cuenta:** Permite cambiar la configuración de las cuentas.
- **Protección de dispositivo perdido:** Permite encender o apagar la función Localizar mi móvil. Acceda a [smarthingsfind.samsung.com](https://smarthingsfind.samsung.com) para rastrear y controlar su teléfono perdido o robado. También puede verificar la ubicación de los dispositivos de uso personal conectados a este teléfono. Para evitar que otros accedan a las aplicaciones y datos de su dispositivo en caso de que lo roben, configúrelo para usar la función **Protección contra robo**.
- **Seguridad de la aplicación:** Permite escanear sus aplicaciones y mantener su dispositivo seguro de los softwares maliciosos.
- **Actualizaciones:** Permite verificar la versión del software de su dispositivo y comprobar las actualizaciones.
- **Bloqueo de pantalla y biometría:** Permite cambiar los ajustes para la pantalla bloqueada y los datos biométricos. Consulte [Reconocimiento de rostro](#) y [Reconocimiento de huellas digitales](#) para obtener más información.
- **Bloqueador automático:** Permite mantener seguro su dispositivo bloqueando las amenazas y otras actividades sospechosas.
- **Estado seguridad dispositivos:** Permite verificar el estado de seguridad de los dispositivos que están registrados en su Samsung account.
- **Más ajustes de seguridad:** Permite configurar opciones de seguridad adicionales. Consulte [Wi-Fi segura](#), [Carpeta segura](#) y [Samsung Pass](#) para obtener más información.
- **Permisos usados en las últimas 24 horas:** Permite verificar el historial de uso de permisos de la aplicación o la función.
- **Protección privacidad en Internet:** Permite verificar el historial de protección de la privacidad en Internet y cambiar los ajustes. Esta función se añadirá cuando utilice la aplicación **Internet de Samsung**.
- **Controles y alertas:** Permiten controlar el acceso a funciones como el micrófono y el portapapeles.
- **Más ajustes de privacidad:** Permite configurar opciones de privacidad adicionales.



Es posible que algunas funciones no estén disponibles según el proveedor o el modelo.

## Reconocimiento de rostro

Es posible configurar el dispositivo para desbloquear la pantalla mediante el reconocimiento de su rostro.



- Si utiliza su rostro como método de bloqueo de la pantalla, no podrá utilizar su rostro para desbloquear la pantalla al encender el dispositivo. Para usar el dispositivo, deberá desbloquear la pantalla con un patrón, un PIN o una contraseña que haya configurado al registrar su rostro. Tenga la precaución de no olvidar su patrón, PIN o contraseña.
- Si modifica el método de bloqueo de la pantalla a **Deslizar** o **Ninguno**, que no son seguros, se eliminarán todos sus datos biométricos.

### Precauciones en el uso del reconocimiento del rostro

Antes de usar el reconocimiento del rostro para desbloquear el dispositivo, tenga en cuenta las siguientes precauciones.

- Su dispositivo podría ser desbloqueado por una persona o cosa que se asemeje a su imagen.
- El reconocimiento del rostro es menos seguro que el patrón, el PIN o la contraseña.

### Mejor reconocimiento de rostro

Al utilizar el reconocimiento de rostro, tenga en cuenta lo siguiente:

- Tenga en cuenta las condiciones al registrarse, como si usa anteojos, sombreros, máscaras, barba o mucho maquillaje
- Asegúrese de estar en un área bien iluminada y que el lente de la cámara esté limpio al registrarse
- Asegúrese de que su imagen no esté borrosa para que los resultados de coincidencia sean mejores

### Registrar el rostro

Para registrar mejor su rostro, regístrelo en un lugar en interiores y alejado de la luz directa del sol.

- 1 En la pantalla de ajustes, pulse **Seguridad y privacidad** → **Bloqueo de pantalla y biometría** → **Reconocimiento facial**.
- 2 Configure un método de bloqueo de pantalla.

3 Lea las instrucciones de la pantalla y pulse **Continuar**.

4 Pulse **Registrar** y ubique su rostro dentro del recuadro en la pantalla.

La cámara escaneará su rostro.



- Si el desbloqueo de la pantalla con su rostro no funciona bien, pulse **Eliminar datos faciales** para eliminar su rostro del registro y volver a registrarlo.
- Para mejorar el reconocimiento facial, pulse **Añadir apariencia alternativa para mejorar el reconocimiento** y añada una apariencia alternativa.

## Desbloquear la pantalla con su rostro

Podrá desbloquear la pantalla con su rostro en lugar de utilizar un patrón, un PIN o una contraseña.

1 En la pantalla de ajustes, pulse **Seguridad y privacidad** → **Bloqueo de pantalla y biometría**.

2 Desbloquee la pantalla con el método de bloqueo predefinido.

3 Pulse **Reconocimiento facial** y pulse el interruptor **Desbloqueo facial** para activarlo.

4 En la pantalla bloqueada, mire la pantalla.

Cuando se reconozca su rostro, podrá desbloquear la pantalla sin utilizar ningún otro método de bloqueo de pantalla adicional. Si no se reconoce su rostro, utilice el método de bloqueo de pantalla predefinido.

## Eliminar los datos del rostro registrado

Puede eliminar los datos de rostro que haya registrado.

1 En la pantalla de ajustes, pulse **Seguridad y privacidad** → **Bloqueo de pantalla y biometría**.

2 Desbloquee la pantalla con el método de bloqueo predefinido.

3 Pulse **Reconocimiento facial** → **Eliminar datos faciales** → **Eliminar**.

Una vez eliminado el rostro registrado, también se desactivarán todas las funciones relacionadas.

## Reconocimiento de huellas digitales

Para que funcione el reconocimiento de las huellas digitales, deberá registrar sus huellas digitales y almacenarlas en el dispositivo.



- Es posible que esta función no esté disponible según el proveedor o el modelo.
- El reconocimiento de huellas digitales utiliza las características únicas de cada huella digital para mejorar la seguridad del dispositivo. La probabilidad de que el sensor de huellas digitales confunda dos huellas diferentes es muy baja. Sin embargo, en ciertos casos poco comunes en los que haya dos huellas digitales muy similares, el sensor podría reconocerlas como idénticas.
- Una película protectora gruesa puede afectar el desempeño. Si usa un protector de pantalla, asegúrese de que esté etiquetado como compatible con el sensor de huella digital en pantalla. (Como los protectores de pantalla que vende Samsung)
- Si utiliza su huella digital como método de bloqueo de la pantalla, no podrá utilizarla para desbloquear la pantalla al encender el dispositivo. Para usar el dispositivo, deberá desbloquear la pantalla con un patrón, un PIN o una contraseña que haya configurado al registrar su huella digital. Tenga la precaución de no olvidar su patrón, PIN o contraseña.
- Si no se reconoce su huella digital, desbloquee el dispositivo usando el patrón, PIN o contraseña que configuró al registrar la huella digital y, a continuación, vuelva a registrar sus huellas digitales. Si olvida su patrón, PIN o contraseña, no podrá utilizar el dispositivo si no lo restablece. Samsung no se responsabiliza por la pérdida de datos ni por los inconvenientes que se ocasionan al olvidar códigos de desbloqueo.
- Si modifica el método de bloqueo de la pantalla a **Deslizar** o **Ninguno**, que no son seguros, se eliminarán todos sus datos biométricos.

## Para un mejor reconocimiento de las huellas digitales

Al colocar sus huellas digitales en el dispositivo, tenga en cuenta las siguientes condiciones que podrían afectar el rendimiento de la función:

- El dispositivo podría no reconocer las huellas digitales que estén afectadas por arrugas o cicatrices.
- El dispositivo podría no reconocer las huellas digitales de dedos pequeños o delgados.
- Para mejorar el reconocimiento, registre las huellas digitales de los dedos que más utiliza para realizar tareas en el dispositivo.
- El dispositivo tiene un sensor de reconocimiento de huellas digitales incorporado en la parte central inferior de la pantalla. Asegúrese de que el protector de pantalla o la pantalla sobre el área del sensor de reconocimiento de huellas digitales no se raye no se dañe con objetos como monedas, llaves, bolígrafos y colgantes.
- Asegúrese de que el área del sensor de reconocimiento de huellas digitales en la parte central inferior de la pantalla y sus dedos estén limpios y secos.
- Si dobla el dedo o utiliza la punta del dedo, el dispositivo podría no reconocer sus huellas digitales. Presione la pantalla para que la huella digital se acomode sobre el ancho de la superficie del área de reconocimiento de huellas digitales.

## Registrar huellas digitales

En la pantalla de ajustes, pulse **Seguridad y privacidad** → **Bloqueo de pantalla y biometría** → **Huellas digitales** y siga las instrucciones en pantalla para registrar su huella digital. Después de registrarse, puede comprobar si la huella digital está registrada y su nombre pulsando **Comprobar huellas añadidas**.

## Desbloquear la pantalla con su huella digital

Podrá desbloquear la pantalla con la huella digital en lugar de utilizar un patrón, un PIN o una contraseña.

- 1 En la pantalla de ajustes, pulse **Seguridad y privacidad** → **Bloqueo de pantalla y biometría**.
- 2 Desbloquee la pantalla con el método de bloqueo predefinido.
- 3 Pulse **Huellas digitales** y pulse el interruptor **Desbloqueo huella digital** para activarlo.
- 4 En la pantalla bloqueada, coloque el dedo sobre el sensor de reconocimiento de huellas digitales y escanee su huella digital.

## Reconocimiento de las huellas digitales con la pantalla apagada

- 1 En la pantalla de ajustes, pulse **Seguridad y privacidad** → **Bloqueo de pantalla y biometría**.
- 2 Desbloquee la pantalla con el método de bloqueo predefinido.
- 3 Pulse **Huellas digitales** y pulse el interruptor **Huella digital siempre activada** para activarlo.  
Si pulsa **Mostrar ícono en pantalla apagada**, puede cambiar cuándo mostrar el ícono de reconocimiento de huellas digitales o configurarlo para que no muestre el ícono.

## Eliminar huellas digitales registradas

Podrá eliminar las huellas digitales registradas.

- 1 En la pantalla de ajustes, pulse **Seguridad y privacidad** → **Bloqueo de pantalla y biometría**.
- 2 Desbloquee la pantalla con el método de bloqueo predefinido.
- 3 Pulse **Huellas digitales**, seleccione una huella digital que desee eliminar y pulse **Eliminar** → **Eliminar**.

## Wi-Fi segura

Wi-Fi Segura es un servicio que asegura su conexión de red Wi-Fi. Cifra los datos usando redes Wi-Fi y desactiva los sitios web y las aplicaciones de seguimiento para que pueda utilizar las redes Wi-Fi en forma segura. Por ejemplo, cuando utilice una red Wi-Fi no segura en lugares públicos, como cafés o aeropuertos, Wi-Fi Segura se activa automáticamente para que nadie pueda acceder a su información de inicio de sesión o realizar el seguimiento de su actividad en sitios web y aplicaciones.

En la pantalla de ajustes, pulse **Seguridad y privacidad** → **Más ajustes de seguridad** → **Wi-Fi segura** y siga las instrucciones en la pantalla para completar la configuración. Si pulsa **Actividad de protección**, puede verificar el historial de cómo y cuándo su red fue protegida con Wi-Fi Segura.

Cuando se activa Wi-Fi Segura, en la barra de estado se muestra el ícono de VPN () en la barra de estado.



- El uso de esta función puede reducir la velocidad de la red Wi-Fi.
- Es posible que esta función no esté disponible según la red Wi-Fi, el proveedor o el modelo.

## Seleccionar qué aplicaciones proteger con Wi-Fi Segura

Seleccione las aplicaciones que desea proteger con Wi-Fi Segura para que pueda proteger sus datos, como la contraseña o su actividad en las aplicaciones, en forma segura y evitar que otras personas accedan a ellos.

En la pantalla de ajustes, pulse **Seguridad y privacidad** → **Más ajustes de seguridad** → **Wi-Fi segura** → el ícono de Más opciones (☰) → **Ajustes** → **Aplicaciones protegidas** y pulse los interruptores que se encuentran junto a las aplicaciones que desea proteger usando Wi-Fi Segura.



Algunas aplicaciones podrían no admitir esta función.

## Comprar un plan de protección

Todos los meses usted recibe un plan de protección gratis para las redes Wi-Fi. También puede comprar planes de protección pagos y tener protección de banda ancha ilimitada durante un tiempo limitado.

- 1 En la pantalla de ajustes, pulse **Seguridad y privacidad** → **Más ajustes de seguridad** → **Wi-Fi segura**.
- 2 Pulse información del plan de protección → **Actualizar** y seleccione el plan que desee.



En el caso de ciertos planes de protección, puede transferir el plan de protección a otro dispositivo registrado en su Samsung account.

- 3 Siga las instrucciones que aparecen en la pantalla para completar la compra.

## Carpeta segura

La carpeta segura protege sus aplicaciones y contenido privado, como imágenes y contactos, para evitar que otros accedan a ellos. Puede mantener sus aplicaciones y contenido privado incluso cuando el dispositivo está desbloqueado.



La carpeta segura es un área de almacenamiento separada y segura. Los datos de la carpeta segura no pueden transferirse a otros dispositivos mediante métodos no aprobados para compartir, como USB o Wi-Fi Directo. Si se intenta personalizar el sistema operativo o modificar el software, la carpeta segura se bloquea en forma automática y no se podrá acceder a ella. Antes de almacenar los datos en la carpeta segura, asegúrese de realizar una copia de seguridad en otra ubicación segura.

## Configuración de la Carpeta segura

1 Abra **Ajustes** y pulse **Seguridad y privacidad** → **Más ajustes de seguridad** → **Carpeta segura**.

2 Siga las instrucciones que aparecen en la pantalla para completar la configuración.

Cuando aparece una ventana emergente que le pregunta si quiere restablecer el tipo de Carpeta segura con su Samsung account, pulse **Permitir**. Si ha olvidado el código de bloqueo, puede restablecerlo usando su Samsung account. Si no activa esta función, no podrá restablecer el tipo de bloqueo si se olvida del código.

Cuando el restablecimiento esté completo, aparecerá la pantalla Carpeta segura y se añadirá el ícono de Carpeta segura () en la pantalla de aplicaciones.



- Cuando la aplicación **Carpeta segura** está bloqueada, debe desbloquearla utilizando su método de bloqueo predeterminado.
- Para cambiar el nombre o el ícono de la Carpeta segura, pulse el ícono de Más opciones () → **Personalizar**.

## Configurar el estado de bloqueo automático para la carpeta segura

1 Abra la aplicación **Carpeta segura** y pulse el ícono de Más opciones () → **Ajustes** → **Bloqueo automático Carpeta segura**.

2 Seleccione una opción de bloqueo.



Para bloquear manualmente la carpeta segura, pulse el ícono de Más opciones () → **Bloquear y salir**.

## Mover contenido a la Carpeta segura

Mueva contenido, como imágenes y videos, a la carpeta segura. A continuación, acciones que ejemplifican cómo mover una imagen desde el almacenamiento predeterminado hasta la carpeta segura.

1 Abra la aplicación **Carpeta segura** y pulse el ícono de Más opciones () → **Añadir archivos**.

2 Pulse **Imágenes**, seleccione qué imágenes mover y, a continuación, pulse **Realizado**.

3 Pulse **Mover**.

Los elementos seleccionados se eliminan de la carpeta original y se mueven a la Carpeta segura. Para copiar los elementos, pulse **Copiar**.



El método para mover contenido puede variar según el tipo de contenido.

## Mover contenido desde la Carpeta segura

Puede mover contenido desde la carpeta segura hasta la aplicación correspondiente en el almacenamiento predeterminado. A continuación, acciones que ejemplifican cómo mover una imagen desde la carpeta segura hasta el almacenamiento predeterminado.

- 1 Abra la aplicación **Carpeta segura** y pulse **Galería**.
- 2 Seleccione una imagen y pulse el ícono de Más opciones (⋮) → **Mover fuera de Carpeta segura**. Los elementos seleccionados se mueven a la **Galería** en el almacenamiento predeterminado.

## Añadir aplicaciones

Añada una aplicación para usar en la carpeta segura.

- 1 Abra la aplicación **Carpeta segura** y pulse el ícono de Añadir aplicaciones (+).
- 2 Seleccione al menos una de las aplicaciones instaladas en el dispositivo y pulse **Añadir**.

## Eliminar aplicaciones de la carpeta segura

Mantenga pulsada una aplicación que desee eliminar y, a continuación, pulse **Desinstalar**.

## Añadir cuentas

Añada sus cuentas de Samsung y Google, u otras cuentas, para sincronizar con las aplicaciones de la carpeta segura.

- 1 Abra la aplicación **Carpeta segura** y pulse el ícono de Más opciones (⋮) → **Ajustes** → **Administrar cuentas** → **Añadir cuenta**.
- 2 Seleccione un servicio de cuenta.
- 3 Siga las instrucciones que aparecen en la pantalla para completar la configuración de la cuenta.

## Ocultar la carpeta segura

Puede cifrar la Carpeta segura y ocultar el acceso directo de la pantalla de aplicaciones.

Abra el panel de ajustes rápidos y pulse el ícono de Ampliar (—) → **Carpeta segura** (🔒) → **Ocultar**. O bien, abra la aplicación **Carpeta segura** y pulse el ícono de Más opciones (⋮) → **Ocultar Carpeta segura** → **Ocultar Carpeta segura**.

Si quiere mostrar y abrir la Carpeta segura nuevamente, abra el panel de ajustes rápidos, pulse el ícono de Ampliar (—) → **Carpeta segura** (🔒) y, a continuación, desbloquee la Carpeta segura usando el método de bloqueo de la Carpeta segura preestablecido.

## Desinstalar una carpeta segura

Puede desinstalar la Carpeta segura junto con el contenido y las aplicaciones que incluya.

Abra la aplicación **Carpeta segura** y pulse el ícono de Más opciones (☰) → **Ajustes** → **Más ajustes** → **Desinstalar**.

Para realizar la copia de seguridad del contenido antes de desinstalar la carpeta segura, seleccione **Mover archivos multimedia fuera de Carpeta segura** y pulse **Desinstalar**. Para acceder a los datos a los que realizó la copia de seguridad desde la carpeta segura, abra la aplicación **Mis archivos** y pulse **Almacenamiento interno** → **Download** → **Secure Folder**.



No se realizará la copia de seguridad de las notas almacenadas en **Samsung Notes**.

## Samsung Pass

Verifique su identidad con Samsung Pass cuando utilice servicios que requieran su información personal o de inicio de sesión.

### Registrar Samsung Pass

En la pantalla de ajustes, pulse **Seguridad y privacidad** → **Más ajustes de seguridad** → **Contraseñas, claves de acceso y autorrellenado** → **Samsung Pass**. Siga las instrucciones que aparecen en la pantalla para completar la configuración.

### Guardar su información en Samsung Pass

Cuando guarda información personal o de inicio de sesión en aplicaciones o sitios web en Samsung Pass, puede ingresar la información de manera automática.



Puede guardar su información de manera manual o verificar y gestionar la información guardada en Samsung Pass.

### Guardar su información de inicio de sesión

En la página de inicio de sesión de la aplicación o el sitio web, introduzca su identificación y contraseña y, a continuación, pulse el botón para iniciar sesión. Cuando se muestre una ventana que le pregunta si desea guardar la información de inicio de sesión, pulse **Guardar**.

### Guardar su información personal

En la pantalla principal de Samsung Pass, seleccione una opción en **Información privada**, ingrese la información y, a continuación, pulse **Guardar**.

## Introducir su información automáticamente

Puede introducir automáticamente su información personal o de inicio de sesión, como su dirección o datos de su tarjeta de pago, guardadas en Samsung Pass.



- Es posible que esta función no esté disponible en algunas aplicaciones o sitios web.
- La función autocompletar en el sitio web solo está disponible para los sitios web a los que accede mediante la aplicación **Internet de Samsung**.

## Iniciar sesión utilizando claves

En las aplicaciones o los sitios web que admiten el inicio de sesión con clave, puede iniciar sesión con una clave guardada en Samsung Pass en lugar de con la información de inicio de sesión.

- 1 En la aplicación o el sitio web que está utilizando, genere una clave.  
El método para generar una clave puede diferir en función de la aplicación o el sitio web.
- 2 Cuando se muestre una ventana que le pregunta si desea guardar la clave, seleccione Samsung Pass y siga las instrucciones en la pantalla para guardar la clave.  
Ahora puede iniciar sesión con la clave que ha guardado en Samsung Pass.

## Ubicación

Permite modificar la configuración de los permisos para dar información sobre la ubicación.

En la pantalla de ajustes, pulse **Ubicación**.

- **Permisos de aplicación:** Permite verificar la lista de aplicaciones que tienen permiso para acceder a la ubicación del dispositivo y editar los ajustes de permisos.
- **Servicios de ubicación:** Permite configurar el dispositivo para usar la función Wi-Fi o Bluetooth para mejorar la precisión de su información de ubicación, incluso cuando las funciones están desactivadas. También permite verificar los servicios de ubicación que está usando su dispositivo.
- **Acceso reciente:** Permite ver qué aplicaciones solicitan su información de ubicación actual.

## Seguridad y emergencia

Gestione su información médica y contactos de emergencia. También puede cambiar los ajustes de las funciones de emergencia, como las alertas de emergencias inalámbricas.

En la pantalla de ajustes, pulse **Seguridad y emergencia**.

- **Datos médicos:** Ingrese su información médica.
- **Contactos de emergencia:** Permite añadir sus contactos de emergencia.
- **Mensaje de emergencia:** Permite realizar una llamada de emergencia al número preestablecido cuando pulsa el botón lateral varias veces, como se especifica en la pantalla de ajustes de esta función.
- **Compartir en emergencias:** Permite ajustar el dispositivo para enviar información, como su ubicación o las notificaciones de batería baja del dispositivo a sus contactos de emergencia durante un cierto período de tiempo.
- **Silenciar las notificaciones mientras conduce:** Permite activar la función automática No molestar mientras conduce.
- **Servicio de localización de emergencia:** Permite activar la función del Servicio de ubicación de emergencia (ELS).
- **Alertas emergencia inalámbricas:** Cambie los ajustes de las alertas de emergencias inalámbricas.
- **Alertas de sismos:** Permite activar la función de alerta de terremotos.
- **Alertas sobre dispositivos de rastreo desconocidos:** Recibirá una notificación si se ha detectado un rastreador desconocido viajando con usted.



Es posible que algunas funciones no estén disponibles según la región o el modelo.

# Cuentas y respaldo

## Opciones

Sincronice, realice una copia de seguridad o restaure los datos de su dispositivo con Samsung Cloud. También es posible iniciar sesión en cuentas, como Samsung account o cuenta de Google o transferir datos hacia o desde otros dispositivos a través de Smart Switch.

En la pantalla de ajustes, pulse **Cuentas y respaldo**.

- **Administrar cuentas:** Permite añadir sus cuentas de Samsung y Google, u otras cuentas, para sincronizar el dispositivo.
- **Samsung Cloud:** Permite realizar la copia de seguridad de sus datos y ajustes y restablecer los datos y los ajustes del dispositivo anterior, incluso cuando no lo tenga. Consulte [Samsung Cloud](#) para obtener más información.
- **Google Drive:** Permite mantener sus datos personales, los datos de las aplicaciones y las opciones de configuración seguros en el dispositivo. Podrá realizar una copia de seguridad de los datos confidenciales. Deberá iniciar sesión en su cuenta de Google para realizar copias de seguridad de su información.
- **Smart Switch:** Permite abrir Smart Switch y transferir datos desde su dispositivo anterior. Consulte [Transferir datos de su dispositivo anterior \(Smart Switch\)](#) para obtener más información.



Realice regularmente una copia de seguridad de sus datos en una ubicación segura, como Samsung Cloud o una computadora, para poder restablecer los datos si se dañan o se pierden si restablece los datos de fábrica de manera no intencional.

## Samsung Cloud

Realice la copia de seguridad de los datos de su dispositivo en Samsung Cloud para restablecerla más adelante.

### Realizar la copia de seguridad de los datos

Puede realizar la copia de seguridad de los datos de su dispositivo en Samsung Cloud.

- 1 En la pantalla de ajustes, pulse **Cuentas y respaldo** y pulse **Hacer copia de seguridad de los datos** en **Samsung Cloud**.
- 2 Pulse los interruptores que se encuentran junto a los elementos a los que desea realizar la copia de seguridad y, a continuación, pulse **Respaldar ahora**.

### 3 Pulse **Realiz.**



- Algunos datos no se incluirán en la copia de seguridad. Para revisar qué datos se incluirán en la copia de seguridad, en la pantalla de ajustes, pulse **Cuentas y respaldo** y **Hacer copia de seguridad de los datos** en **Samsung Cloud**.
- Para ver los datos de la copia de seguridad de otros dispositivos en Samsung Cloud, en la pantalla de ajustes, pulse **Cuentas y respaldo** → **Restaurar datos** y seleccione el dispositivo que desee.

## Restaurar datos

Permite restablecer los datos de la copia de seguridad desde Samsung Cloud a su dispositivo.

- 1 En la pantalla de ajustes, pulse **Cuentas y respaldo**.
- 2 Pulse **Restaurar datos** y seleccione el dispositivo que desee.
- 3 Seleccione los elementos que desea restablecer y pulse **Restaurar**.

## Servicios de Google

Permite configurar los ajustes de algunas de las funciones de Google.



En la pantalla de ajustes, pulse **Servicios de Google**.

# Funciones avanzadas

## Opciones

Active las funciones avanzadas y modifique los ajustes para controlarlas.

En la pantalla de ajustes, pulse **Funciones avanzadas**.

- **Bixby:** Bixby es una interfaz de usuario que le ayuda a utilizar el dispositivo en forma más conveniente. Consulte [Bixby](#) para obtener más información.
- **Labs:** Permite utilizar nuevas funciones del dispositivo.
- **S Pen:** Permite cambiar la configuración para utilizar el S Pen. Consulte [S Pen \(Galaxy S26 Ultra\)](#) para obtener más información.
- **Botón lateral:** Permite seleccionar una aplicación o función para que se inicien usando el botón lateral. Consulte [Configurar el botón lateral](#) para obtener más información.
- **Activación por voz:** Permite seleccionar qué asistentes de IA activar con su voz.
- **Ventana múltiple:** Permite establecer cómo iniciar la ventana múltiple. También puede configurar los ajustes para la ventana múltiple. Consulte [Ventana múltiple](#) para obtener más información.
- **Movimientos y gestos:** Permite activar o desactivar las funciones de movimientos y gestos. Consulte [Movimientos y gestos](#) para obtener más información.
- **Modo Operación con una mano:** Permite activar el modo de operación con una mano para su conveniencia al utilizar el dispositivo con una sola mano.
- **Capturas y grabaciones de pantalla:** Permite cambiar los ajustes para las capturas de pantalla y la grabadora de pantalla.
- **Efectos de video:** Permite configurar el uso de diversos efectos, como cambiar el fondo mientras se usa la cámara en ciertas aplicaciones. Consulte [Efectos de video](#) para obtener más información.  
 Esta función solo está disponible en algunas aplicaciones.
- **Brillo del video:** Permite aumentar el brillo de la pantalla e intensificar los colores cuando reproduce videos.  
 Es posible que esta función no esté disponible en algunas aplicaciones.
- **Super HDR:** Permite ajustar la pantalla para mostrar la gama completa de colores y contrastes en las imágenes tomadas con dispositivos Galaxy.

- **Ajustes de Game Booster:** Permite configurar los ajustes de Game Booster.
- **Avatar de Galaxy:** Cree avatares como desee y diviértase usándolos en distintas funciones. Consulte [Avatar de Galaxy](#) para obtener más información.
- **Dual Messenger:** Permite instalar la segunda aplicación y utilizar dos cuentas separadas para la misma aplicación de mensajería. Consulte [Dual Messenger](#) para obtener más información.



Es posible que algunas funciones no estén disponibles según el proveedor o el modelo.

## Movimientos y gestos

Permite activar o desactivar las funciones de movimientos y gestos.

En la pantalla de ajustes, pulse **Funciones avanzadas** → **Movimientos y gestos**.

- **Levantar para activar:** Permite configurar el dispositivo para que encienda la pantalla cuando lo levante.
- **Doble pulsación enciende pantalla:** Permite configurar el dispositivo para que encienda la pantalla pulsando dos veces en cualquier lugar de la pantalla mientras está apagada.
- **Doble pulsación apaga pantalla:** Permite configurar el dispositivo para que apague la pantalla pulsando dos veces un área vacía en la pantalla de inicio o de la pantalla bloqueada.
- **Alertar al levantar el teléfono:** Permite configurar el dispositivo para que vibre al levantarlo si tiene notificaciones, como llamadas perdidas.



Esta función podría no estar disponible si la pantalla está encendida o si el dispositivo no se encuentra sobre una superficie plana.

- **Silenciar con gestos:** Permite configurar el dispositivo para silenciar ciertos sonidos usando movimientos o gestos.
- **Deslizar para capturar:** Permite configurar el dispositivo para capturar la pantalla al deslizar la mano hacia la izquierda o derecha a lo largo de la pantalla. Puede verificar las imágenes capturadas en la **Galería**. No se pueden capturar imágenes de la pantalla mientras se utilizan ciertas aplicaciones y funciones.





Si agita excesivamente el dispositivo o lo somete a un impacto, podría provocar entradas no intencionales en algunas funciones que utilizan sensores.

## Efectos de video

Puede usar diversas funciones, como cambiar el fondo mientras usa la cámara en ciertas aplicaciones.

Mientras usa la cámara en aplicaciones que admiten esta función, abra el panel de ajustes rápidos y pulse **Efectos de video**.

- : Permite restablecer los ajustes.
- : Permite seleccionar o añadir colores de fondo o imágenes para usar.
- **Fondo**: Permite cambiar o desenfocar el fondo.
- **Rostro**: Permite aplicar efectos de belleza al rostro.
- **Tono de color**: Permite ajustar el tono del color y el brillo de la pantalla.
- **Encuadre automático**: Permite encender y apagar la función de encuadre automático. Cuando activa esta función, el dispositivo cambia el ángulo de captura y el zoom de manera automática al reconocer y seguir a las personas.
- **Reacciones**: Permite encender y apagar la función de reacción. Para obtener más información sobre el uso de la función de reacción, pulse el ícono de Sugerencias ()
- **Mostrarme solo a mí**: Permite mostrar solo su rostro mientras oculta los rostros de otros. Debe registrar su rostro la primera vez que usa esta función. Pulse **Registrar** y registre su rostro.
- **Iluminar**: Haga que las personas parezcan más brillantes y claras incluso en entornos oscuros.



- Es posible que algunas funciones no estén disponibles según el modelo.
- Algunas funciones están disponibles solo al utilizar la cámara frontal.

## Avatar de Galaxy

Cree avatares como desee y diviértase usándolos en distintas funciones.

En la pantalla de ajustes, pulse **Funciones avanzadas** → **Avatar de Galaxy**. Si añadió el ícono de la aplicación en la pantalla de aplicaciones, abra la aplicación **Avatar de Galaxy**.

### Crear un avatar de Galaxy

Abra Avatar de Galaxy, pulse el ícono de Crear () y, a continuación, siga las instrucciones en la pantalla para crear un avatar.

## Uso de autoadhesivos de avatar de Galaxy

Cuando cree avatares, se crearán automáticamente autoadhesivos con expresiones y acciones. Puede usar sus autoadhesivos de avatar al enviar mensajes o en una red social.

Abra Avatar de Galaxy y pulse **Adhesivos de avatar**. Para crear sus propios autoadhesivos, pulse el ícono de Hacer autoadhesivos personalizados (+) en la parte superior de la lista de autoadhesivos.

## Usar la cámara de avatar de Galaxy

Cree imágenes o videos divertidos con avatares usando los distintos modos de captura.

Abra Avatar de Galaxy y pulse **Cámara de avatar**. Seleccione el avatar y el modo que desea utilizar, luego capture una imagen o grabe un video.

## Dual Messenger

Instale la segunda aplicación y utilice dos cuentas separadas para la aplicación de mensajería.

1 En la pantalla de ajustes, pulse **Funciones avanzadas** → **Dual Messenger**.

Se mostrarán las aplicaciones compatibles.

2 Pulse el interruptor de una aplicación para instalar la segunda aplicación.

Se instalará la segunda aplicación. Se mostrará el ícono de la segunda aplicación con el ícono de Segunda aplicación (📁).



- Es posible que la función de mensajería doble no esté disponible según la aplicación.
- Algunas funciones de la aplicación pueden estar limitadas para la segunda aplicación.

## Desinstalar una segunda aplicación

1 En la pantalla de ajustes, pulse **Funciones avanzadas** → **Dual Messenger**.

2 Pulse el interruptor de la aplicación que desea desinstalar y pulse **Desinstalar**.

Se eliminarán todos los datos relacionados con la segunda aplicación.



Si desinstala la primera aplicación, también se eliminará la segunda aplicación.

## Bienestar digital y controles parentales

Permite verificar el historial de uso de su dispositivo y usar funciones para evitar que el dispositivo interfiera con su vida. También es posible configurar controles parentales para sus hijos y administrar su uso digital.

En la pantalla de ajustes, pulse **Bienestar digital y controles parentales**.

- **Temporizadores de aplicaciones:** Permite limitar el tiempo de uso diario para cada aplicación configurando un temporizador. Al llegar al límite, la aplicación se desactivará y no podrá utilizarla.
- **Objetivo de tiempo de pantalla:** Permite establecer objetivos de tiempo de uso diario del dispositivo.
- **Monitor de conducción:** Permite activar el monitor de conducción para supervisar la cantidad de tiempo que utiliza su dispositivo mientras conduce.
- **Monitor de caminar:** Permite activar el monitor de caminata para supervisar la cantidad de tiempo que utiliza su dispositivo mientras camina.
- **Monitor de volumen:** Permite activar el monitor de volumen para proteger su audición.
- **Restricciones de contenido:** Permite establecer los sitios web a los que se puede acceder o restricciones de edad para aplicaciones y juegos. Esta función solo está disponible en la aplicación **Internet de Samsung** y **Galaxy Store**.
- **Controles parentales:** Permite administrar el uso digital de sus hijos.

## Cuidado del dispositivo

La función de cuidado del dispositivo ofrece un panorama general del estado de la batería, el almacenamiento, la memoria y la seguridad del sistema del dispositivo. También puede optimizar el dispositivo.

En la pantalla de ajustes, pulse **Cuidado del dispositivo**.

- **Optimizar ahora:** Permite cerrar las aplicaciones que se ejecutan en segundo plano o que usan una cantidad anormal de batería y buscar las aplicaciones colgadas y malware para optimizar su dispositivo.
- **Batería:** Permite verificar la energía y el tiempo restantes de la batería del dispositivo. En el caso de los dispositivos con un nivel de batería bajo, preserve la batería activando las funciones de ahorro de energía. Consulte [Batería](#) para obtener más información.

- **Almacenamiento:** Permite verificar el estado del almacenamiento usado y disponible, y liberar almacenamiento eliminando archivos innecesarios, como archivos en la papelera, sin usar o duplicados después de verificarlos.
  -  La capacidad disponible real de almacenamiento interno es menor a la especificada, ya que el sistema operativo y las aplicaciones predeterminadas ocupan una parte del almacenamiento. La capacidad disponible puede cambiar al actualizar el dispositivo.
  - Puede verificar la capacidad disponible del almacenamiento interno en la sección Especificación de su dispositivo en el sitio web de Samsung.
- **Memoria:** Permite verificar el uso de la memoria o pulsar **Liberar** para liberar memoria deteniendo las aplicaciones en segundo plano.
- **Protección de aplicaciones:** Permite escanear su dispositivo para detectar malware y otra actividad sospechosa para mantenerlo seguro.
- **Perfil de rendimiento:** Permite cambiar el perfil de desempeño en función de la velocidad de procesamiento del dispositivo, duración de la batería y eficiencia de enfriamiento.
- **Optimización automática:** Permite optimizar automáticamente cerrando las aplicaciones en el fondo o limpiando la memoria, para mantener el dispositivo funcionando en las mejores condiciones.
 

Pulse **Reinicio automático** para configurar el dispositivo para reiniciarse automáticamente cuando se detecten problemas de desempeño o a la hora que establezca.
- **Actualización de software:** Permite actualizar el software del dispositivo mediante el servicio de firmware Over-The-Air (FOTA). También es posible programar las actualizaciones del software.
- **Diagnóstico:** Permite probar su dispositivo usando Samsung Members.
- **Modo Mantenimiento:** Permite activar el modo mantenimiento para proteger su privacidad mientras alguien más está usando su dispositivo, como cuando lo envía para reparaciones.

## Aplicaciones

Administre las aplicaciones del dispositivo y cambie su configuración. Puede verificar la información de uso de las aplicaciones, modificar las notificaciones o ajustes de permisos o desinstalar o desactivar las aplicaciones innecesarias.

En la pantalla de ajustes, pulse **Aplicaciones**.

# Administración general

Personalice los ajustes del sistema de su dispositivo o restablezca el dispositivo.

En la pantalla de ajustes, pulse **Administración general**.

- **Idioma:** Permite seleccionar los idiomas del dispositivo. Consulte [Añadir idiomas del dispositivo](#) para obtener más información.
- **Idiomas de la aplicación:** Permite seleccionar el idioma que desea usar en cada aplicación.
- **Paquetes de idiomas:** Permite gestionar o descargar paquetes de idiomas para entrada de voz, función de texto a voz y traducción.
- **Fecha y hora:** Permite acceder y modificar los ajustes para controlar el modo en que el dispositivo muestra la fecha y la hora.  
 Si la batería permanece completamente descargada, la fecha y la hora se reiniciarán.
- **Ajustes del Teclado Samsung:** Permite modificar los ajustes para el teclado Samsung.
- **Teclado:** Permite seleccionar un teclado para que se utilice como predeterminado y modificar los ajustes del teclado.
- **Teclado físico:** Permite modificar los ajustes para un teclado externo.
- **Mouse:** Permite modificar los ajustes para un mouse externo.
- **Panel táctil:** Permite modificar los ajustes para un panel táctil externo.
- **Restablecer:** Permite restablecer los ajustes de su dispositivo o restablecer los datos de fábrica.
- **Servicio de personalización:** Permite establecer el servicio personalizado en función de sus intereses y cómo utiliza su dispositivo.
- **Contáctenos:** Permite formular preguntas o ver las preguntas frecuentes.

## Añadir idiomas del dispositivo

Puede añadir idiomas para utilizar en el dispositivo.

- 1 En la pantalla de ajustes, pulse **Administración general** → **Idioma** → **Añadir idioma**.
- 2 Seleccione un idioma para añadirlo.
- 3 Para definir el idioma seleccionado como idioma predeterminado, pulse **Definir predet.** Para mantener la configuración de idioma actual, pulse **Idioma actual**.  
El idioma seleccionado se añadirá a su lista de idiomas. Si modificó el idioma predeterminado, el idioma seleccionado se añadirá en la parte superior de la lista.

Para modificar el idioma predeterminado de la lista de idiomas, seleccione el idioma que desee y pulse **Aplicar**. Si una aplicación no admite el idioma predeterminado, se utilizará el siguiente idioma de la lista que sea compatible.

## Accesibilidad

Configure distintas opciones para mejorar la accesibilidad del dispositivo. Consulte [Accesibilidad](#) para obtener más información.

En la pantalla de ajustes, pulse **Accesibilidad**.

## Actualización de software

Actualice el software del dispositivo mediante el servicio de Firmware Over-The-Air (FOTA). También podrá modificar los ajustes de descargas automáticas.

En la pantalla de ajustes, pulse **Actualización de software**. Pulse **Buscar actualizaciones** y verifique o instale actualizaciones de manera manual.

Para cambiar la configuración de descarga automática, pulse el ícono de Más opciones (⋮) → **Descarga automática**.



Si se publican actualizaciones de emergencia del software para la seguridad de su dispositivo y para bloquear nuevos tipos de amenazas de seguridad, se instalarán automáticamente sin que tenga que aceptarlo.

## Información de las actualizaciones de seguridad

Las actualizaciones de seguridad se brindan para reforzar la seguridad de su dispositivo y para proteger su información personal. Para ver las actualizaciones de seguridad de su modelo, visite [security.samsungmobile.com](https://security.samsungmobile.com).



El sitio web solo admite algunos idiomas.

## Acerca del teléfono

Permite acceder a la información del dispositivo.

En la pantalla de ajustes, pulse **Acerca del teléfono**.

Para cambiar el nombre de su dispositivo, pulse **Renombrar**.

- **Información de estado:** Permite verificar diversas informaciones del dispositivo, como el estado de la tarjeta SIM, la información IMEI, información de dirección MAC de Wi-Fi y número de serie.
- **Información legal:** Permite acceder a la información legal relacionada con el dispositivo, como la información sobre seguridad y la licencia de código abierto.
- **Información de software:** Permite acceder a la información del software del dispositivo, como la versión de su sistema operativo y la versión del firmware.
- **Información de la batería:** Permite verificar la información de la batería.

## Comprobar la información IMEI del dispositivo

La Identidad de dispositivo móvil internacional (IMEI) es un número exclusivo que se le asigna a su dispositivo. Puede comprobar si su dispositivo tiene denuncia por robo o pérdida antes de comprarlo usando el número IMEI.

Para verificar el número IMEI de su dispositivo, introduzca **\*#06#** en el teclado de marcación o acceda al menú de ajustes de su dispositivo.



Esta función podría no estar disponible en algunos dispositivos.

# Avisos sobre el uso

## Precauciones de uso del dispositivo

Lea esta guía al utilizar el dispositivo a fin de garantizar el uso correcto y seguro.

- Las descripciones se basan en los ajustes predeterminados del dispositivo.
- Algunas partes del contenido pueden diferir del dispositivo, según la región, el proveedor de servicios, las características específicas del modelo o el software del dispositivo.
- El dispositivo puede requerir una conexión a una red Wi-Fi o móvil cuando utiliza algunas aplicaciones o funciones.
- El contenido (contenido de alta calidad) que exija un alto uso del CPU y la memoria afectará el rendimiento general del dispositivo. Las aplicaciones relacionadas con el contenido podrían no funcionar correctamente, según las especificaciones del dispositivo y el entorno en el cual lo utilice.
- Samsung no se hace responsable por problemas de rendimiento provocados por aplicaciones suministradas por otros proveedores independientes de Samsung.
- Samsung no se hace responsable por los problemas de rendimiento o las incompatibilidades provocadas por la edición de los ajustes de registro o la modificación del software del sistema operativo. El intento de personalizar el sistema operativo puede provocar que el dispositivo o las aplicaciones funcionen en forma incorrecta.
- El software, las fuentes de sonido, los fondos de pantalla, las imágenes y los demás contenidos multimedia suministrados con este dispositivo tienen licencias de uso limitado. Extraer y utilizar estos materiales para propósitos comerciales o de otra naturaleza constituye una violación a las leyes de derechos de autor. Los usuarios son completamente responsables por el uso de recursos multimedia ilegales.
- Es posible que, según su plan de datos, se generen costos adicionales por los servicios de datos, como los mensajes, la carga y descarga, la sincronización automática o el uso de los servicios de ubicación. Para transferencias de datos grandes, se recomienda utilizar la función Wi-Fi.
- Las aplicaciones predeterminadas que vienen con el dispositivo se encuentran sujetas a actualizaciones y podrían dejar de ser compatibles sin previo aviso.
- Modificar el sistema operativo del dispositivo o instalar software de fuentes no oficiales puede provocar fallos de funcionamiento y el daño o la pérdida de datos. Estas acciones constituyen una infracción del acuerdo de licencia de Samsung y anularán la garantía.

- Puede ver la pantalla claramente incluso con la luz del sol fuerte del exterior ajustando automáticamente el rango de contraste en función del entorno que lo rodea. Debido a la naturaleza del producto, mostrar gráficos fijos durante mucho tiempo podría dar lugar a imágenes reflejadas (quemadas) o fantasmales.
  - Se sugiere no utilizar gráficos fijos en ninguna parte de la pantalla, ni en su totalidad, durante largos períodos y apagar la pantalla cuando no utilice el dispositivo.
  - Puede configurar la pantalla para que se apague automáticamente cuando no la esté utilizando. Abra **Ajustes**, pulse **Pantalla** → **Tiempo de espera de la pantalla** y, a continuación, seleccione la cantidad de tiempo que desea que el dispositivo espere antes de apagar la pantalla.
  - Para configurar la pantalla para que ajuste automáticamente el brillo en función del entorno que la rodea, abra **Ajustes**, pulse **Pantalla** y, a continuación, pulse el interruptor **Brillo adaptable** para activarlo.
- Según la región o el modelo, algunos dispositivos deben recibir la aprobación de la Comisión Federal de Comunicaciones (Federal Communications Commission, FCC).

Si su dispositivo es aprobado por la FCC, puede verificar la identificación de FCC del dispositivo. Para acceder a la identificación de FCC, abra **Ajustes** y pulse **Acerca del teléfono** → **Información de estado**. Si su dispositivo no tiene una identificación FCC, significa que el dispositivo no ha sido autorizado para la venta en los EE. UU. o en sus territorios y solo podrá ingresar a los EE. UU. para uso personal del propietario.
- El uso de banda ultra ancha (UWB) está prohibido a bordo de aeronaves o barcos y debe desactivarse mediante el modo Avión, que deshabilitará toda la conectividad de red. El uso de otras funciones de este dispositivo móvil en un avión o un barco puede estar sujeto a restricciones y disposiciones federales y locales. Compruebe con las autoridades apropiadas y siga siempre las instrucciones de la tripulación sobre cuándo y cómo puede usar su dispositivo. (Galaxy S26 Ultra, Galaxy S26+)
- Los anchos de banda compatibles con el dispositivo pueden variar según la región o el proveedor.
- La disponibilidad de la red 5G puede variar según el modelo, el país, el proveedor de la red y el entorno del usuario.
- El dispositivo tiene imanes. Manténgalo alejado de tarjetas magnéticas, dispositivos médicos implantados y otros dispositivos que puedan verse afectados por imanes. Si usa un dispositivo médico implantado, mantenga alejado su dispositivo por un espacio mayor de 15 cm. Deje de usar el dispositivo si sospecha que interfiere con su dispositivo médico, y consulte a su médico o al fabricante del dispositivo médico.

- Si el dispositivo es compatible con la función de uso compartido de energía, este dispositivo deberá usarse a 20 cm como mínimo del cuerpo.
- Si es compatible con carga inalámbrica, el cargador inalámbrico debe cumplir con los límites de exposición a radiación de FCC que se establecen para entornos no controlados. Este dispositivo y su antena no deben ubicarse ni operarse en conjunto con ninguna otra antena o transmisor. Este dispositivo debe instalarse y operarse manteniendo una separación mínima de 20 cm entre el radiador y su cuerpo.
- La operación con dispositivos que se llevan en el cuerpo se restringe a sujetadores para cinturón, fundas o accesorios similares que no tengan componentes metálicos en el conjunto y que brinden al menos 1,5 cm de separación entre el dispositivo y el cuerpo del usuario.

## Íconos instructivos



**Advertencia:** Situaciones que pueden provocarle lesiones a usted o a otras personas



**Precaución:** Situaciones que pueden provocarle daños al dispositivo o a otros equipos



**Aviso:** Notas, sugerencias de uso o información adicional

## Notas sobre los contenidos del paquete y los accesorios

Consulte la Guía de inicio rápido para ver el contenido de la caja.

- Los elementos que vienen con el dispositivo y los accesorios disponibles pueden variar según la región o el proveedor.
- Los elementos suministrados están diseñados exclusivamente para este dispositivo y podrían no ser compatibles con otros dispositivos.
- La apariencia y las especificaciones están sujetas a cambio sin previo aviso.
- Podrá comprar accesorios adicionales en su distribuidor local de Samsung. Asegúrese de que sean compatibles con el dispositivo antes de comprarlos.
- Se recomienda el uso de accesorios aprobados por Samsung. El uso de accesorios no aprobados puede provocar problemas de desempeño o fallas de funcionamiento que podrían no estar cubiertos por la garantía.
- La disponibilidad de todos los accesorios se encuentra sujeta a cambios y depende completamente de las empresas fabricantes. Para obtener más información acerca de los accesorios disponibles, consulte el sitio web de Samsung.
- Con este dispositivo se pueden utilizar auriculares (USB tipo C) que tienen salida digital. No obstante, es posible que el dispositivo no sea compatible con los auriculares que tengan un método de salida de audio diferente o que sean de otro fabricante.
- El cable USB incluido admite hasta 3 A de carga. El cargador no está incluido. Para un rendimiento de carga óptimo, se recomienda el uso del cargador oficial de Samsung de 60 W y un cable USB compatible con su dispositivo, que se venden por separado. (Galaxy S26 Ultra)
- El cable USB incluido admite hasta 3 A de carga. El cargador no está incluido. Para un rendimiento de carga óptimo, se recomienda el uso del cargador oficial de Samsung de 45 W y un cable USB compatible con su dispositivo, que se venden por separado. (Galaxy S26+)
- El cable USB incluido admite hasta 3 A de carga. El cargador no está incluido. (Galaxy S26)

## Mantenimiento de la resistencia al agua y al polvo

Su dispositivo es resistente al agua y al polvo y cumple con los siguientes estándares internacionales.

- IP68 de certificación de resistencia al agua: Según los requisitos de estándar IEC 60529, fue probado en 15–35 °C, 86–106 kPa, 1,5 m de agua dulce durante 30 minutos sin moverlo. A pesar de esta clasificación, aún es posible que el dispositivo sufra daños en ciertas situaciones.

Debe seguir las instrucciones para mantener la resistencia al agua y al polvo de su dispositivo.

- No exponga el dispositivo al agua de piscina o de mar.
- Si el dispositivo se expone a agua sucia u otros líquidos, como agua jabonosa, aceite, perfume, protector solar, limpiador de manos o productos químicos como cosméticos, o líquidos que contengan alcohol, limpie el dispositivo con agua dulce que no fluya, límpielo con un paño limpio y suave, y luego séquelo por completo antes de usarlo para mantener la resistencia al agua.
- No exponga el dispositivo a una corriente fuerte de agua. Un aumento repentino de la presión del agua puede superar el nivel garantizado de resistencia al agua.
- En lugares como saunas o salas de vapor, la resistencia al agua puede verse afectada por cambios repentinos en la temperatura.
- Si el dispositivo se somete a un golpe externo o se daña, su resistencia al agua puede disminuir.

Si el dispositivo es expuesto al agua o contaminantes, siga las siguientes instrucciones:

- Pase un paño limpio y suave por el dispositivo y, a continuación, séquelo por completo.
- Si el micrófono o el altavoz no están completamente secos, es posible que el sonido no sea claro durante una llamada.
- La pantalla y otras funciones podrían no funcionar correctamente si utiliza el dispositivo en el agua.
- No conecte el cargador ni ningún accesorio hasta que el dispositivo esté completamente seco. El dispositivo puede dañarse si se conecta un accesorio o cargador cuando el enchufe multiuso aún no está seco.

La resistencia al agua y al polvo de su dispositivo Samsung Galaxy no es permanente y puede disminuir con el tiempo debido al desgaste por el uso normal.

# Situaciones de sobrecalentamiento del dispositivo y soluciones

## Cuando el dispositivo se calienta mientras se carga la batería

Mientras se están cargando, es posible que el dispositivo y el cargador se calienten. Durante la carga inalámbrica o la carga rápida, es posible que el dispositivo se sienta más caliente al tacto. Esto no afecta la vida útil ni el desempeño del dispositivo y se encuentra en el rango normal de operación del dispositivo. Si la batería se calienta demasiado, la velocidad de carga podría disminuir o el cargador podría dejar de cargar.

### Cuando el dispositivo se caliente, lleve a cabo los siguientes procedimientos:

- Desconecte el cargador del dispositivo y cierre las aplicaciones que se estén ejecutando. Espere que el dispositivo se enfríe y luego comience a cargarlo nuevamente.
- Si la parte más baja del dispositivo se sobrecalienta, se podría deber a que el cable USB esté dañado. Cambie el cable USB dañado por uno nuevo. Se recomienda usar un cable USB aprobado por Samsung.
- Al utilizar un cargador inalámbrico, no coloque materiales extraños, como objetos metálicos, imanes ni tarjetas con banda magnética, entre el dispositivo y el cargador inalámbrico.



La función de carga inalámbrica o de carga rápida solo está disponible en los modelos compatibles.

## Cuando el dispositivo se calienta durante el uso

Cuando utiliza funciones o aplicaciones que requieren más energía o cuando las utiliza durante períodos prolongados, es posible que el dispositivo se caliente temporalmente debido al mayor consumo de la batería. Cierre las aplicaciones que se estén ejecutando y no utilice el dispositivo por un tiempo.

Consulte los siguientes ejemplos de situaciones en las que el dispositivo puede sobrecalentarse.

- Durante la configuración inicial luego de la compra o al restablecer los datos
- Al descargar archivos grandes

- Al utilizar aplicaciones que requieren más consumo de energía o al utilizar aplicaciones durante períodos prolongados de tiempo
  - Al jugar con juegos de alta calidad durante períodos prolongados de tiempo
  - Al grabar videos durante períodos prolongados de tiempo
  - Al transmitir videos utilizando el ajuste de brillo máximo
  - Al conectarse con un TV
- Al realizar tareas simultáneas (o cuando se ejecutan varias aplicaciones en segundo plano)
  - Al utilizar la ventana múltiple
  - Al actualizar o instalar aplicaciones mientras graba videos
  - Al descargar archivos grandes durante una videollamada
  - Al grabar videos mientras utiliza una aplicación de navegación
- Al utilizar una gran cantidad de datos para la sincronización con la nube, el correo u otras cuentas
- Al utilizar una aplicación de navegación en un automóvil mientras el dispositivo está recibiendo la luz directa del sol
- Al utilizar la función de Mobile Hotspot y Anclaje a red
- Al utilizar el dispositivo en áreas con señal débil o sin señal
- Al cargar la batería con un cable USB dañado
- Cuando el enchufe multiusos del dispositivo está dañado o expuesto a materiales extraños, como líquido, polvo, polvos metálicos y limaduras de lápiz
- Cuando se encuentre en roaming

### **Cuando el dispositivo se caliente, lleve a cabo los siguientes procedimientos:**

- Mantenga el dispositivo actualizado con la última versión del software.
- Los conflictos entre las aplicaciones en ejecución pueden hacer que el dispositivo se caliente. Reinicie el dispositivo.
- Apague las funciones de Wi-Fi, GPS y Bluetooth cuando no las utilice.
- Cierre las aplicaciones que incrementan el consumo de la batería o que se ejecutan en segundo plano cuando no están en uso.
- Elimine los archivos innecesarios o las aplicaciones que no utilice.
- Disminuya el brillo de la pantalla.
- Si el dispositivo se calienta o permanece caliente durante un período extenso, interrumpa su uso por un tiempo. Si el dispositivo continúa con una temperatura elevada, comuníquese con un Centro de Servicio Samsung o un centro de servicio autorizado.

## Precauciones para evitar el sobrecalentamiento del dispositivo

Interrumpa el uso del dispositivo si comienza a sentir incomodidad a causa del sobrecalentamiento.

Cuando el dispositivo se calienta, es posible que las funciones y el desempeño sean limitados o que el dispositivo se apague para enfriarse. La función solo está disponible en los modelos compatibles.

- Si el dispositivo se sobrecalienta, el brillo de la pantalla, la frecuencia de actualización de la pantalla y la velocidad de rendimiento se limitarán para reducir la temperatura. Incluso si aparece el icono del indicador de carga de la batería, es posible que la carga sea lenta. Cuando la carga se detiene debido a un aumento en la temperatura del dispositivo, el ícono del indicador de batería parpadea.
- Si el dispositivo se sobrecalienta y llega a una cierta temperatura, se muestra un mensaje de advertencia para evitar una falla del dispositivo, daño e irritación de la piel y fugas de la batería. Se cierran las aplicaciones en ejecución y se limitan todas las llamadas, excepto las llamadas de emergencia, y otras funciones hasta que el dispositivo se enfríe.
- El dispositivo se apaga si se muestra un segundo mensaje a causa de un mayor incremento de su temperatura. No utilice el dispositivo hasta que su temperatura esté dentro del rango de temperatura de funcionamiento recomendado. La llamada de emergencia no se interrumpe a causa de un apagado forzado si durante la llamada se muestra el segundo mensaje de advertencia.



### **Rango de temperatura de funcionamiento recomendado**

La temperatura de funcionamiento recomendada del dispositivo está entre 0 °C y 35 °C. Usar el dispositivo fuera del rango de temperatura recomendado puede ocasionar daños al dispositivo o reducir la vida útil de la batería.

## Precauciones para el entorno operativo

Es posible que su dispositivo se caliente debido al medio ambiente en las siguientes condiciones. Evite acortar la duración de la batería, dañar el dispositivo o causar un incendio.

- No guarde el dispositivo en temperaturas muy cálidas o muy frías.
- No exponga el dispositivo a la luz directa del sol durante períodos de tiempo prolongados.
- No almacene el dispositivo durante períodos de tiempo prolongados en zonas de temperaturas muy elevadas, como por ejemplo dentro de un automóvil en verano.
- No coloque el dispositivo en lugares que puedan sobrecalentarse, como sobre una manta térmica eléctrica.
- No guarde el dispositivo en calefactores, hornos de microondas, equipamientos de cocina caliente ni contenedores de alta presión, ni cerca de ellos.
- No utilice un cable cuya cubierta esté pelada o dañada y no utilice cargadores o baterías que estén dañados o que funcionen mal.

# Anexo

## Accesibilidad

### Acerca de la función de accesibilidad

Mejore la accesibilidad con funciones que facilitan el uso del dispositivo para los usuarios con dificultades de visión, audición y destreza.

Abra **Ajustes** y pulse **Accesibilidad**. Para ver las funciones recomendadas y las funciones de accesibilidad que está usando, pulse **Recomendaciones para usted**. Para desactivar las funciones que están en uso, pulse **Desactivar**.

### Mejoras de la visión

#### Modo de pantalla

Permite cambiar el modo de pantalla.

Abra **Ajustes**, pulse **Accesibilidad** → **Mejoras de la visión** y, a continuación, seleccione el modo que desee en **Modo de pantalla**.

#### Uso del tema de alto contraste

Permite aplicar un tema claro con contenido de color claro sobre un fondo oscuro.

Abra **Ajustes** y pulse **Accesibilidad** → **Mejoras de la visión** → **Tema con contraste alto**. Luego, seleccione el tema que desee, pulse el interruptor para activarlo y luego pulse **Descargar** → **Aplicar**.

#### Uso de la fuente de alto contraste

Ajuste el color y el reborde de las fuentes para incrementar el contraste entre el texto y el fondo.

Abra **Ajustes**, pulse **Accesibilidad** → **Mejoras de la visión** y, a continuación, pulse el interruptor **Fuentes de contraste alto** para activarlo.

## Uso del teclado de alto contraste

Cambie los colores del teclado Samsung para incrementar el contraste entre el texto y el fondo.

Abra **Ajustes**, pulse **Accesibilidad** → **Mejoras de la visión** y, a continuación, pulse el interruptor **Teclado de contraste alto** para activarlo.

## Mostrar botones con formas

Permite mostrar botones con cuadros para que se destaquen.

Abra **Ajustes**, pulse **Accesibilidad** → **Mejoras de la visión** y, a continuación, pulse el interruptor **Resaltar botones** para activarlo.

## Hacer contornos más claros

Permite mostrar objetos en imágenes y videos con más claridad con contornos fuertes.

Abra **Ajustes**, pulse **Accesibilidad** → **Mejoras de la visión** → **Contorno de Relumino** y, a continuación, pulse el interruptor para activarlo.

Para ajustar el grosor del contorno, arrastre la barra de ajuste en **Grosor de contorno**.

## Invertir los colores de la pantalla

Mejora la visibilidad de la pantalla y ayuda a los usuarios a reconocer el texto en la pantalla.

Abra **Ajustes**, pulse **Accesibilidad** → **Mejoras de la visión** y, a continuación, pulse el interruptor **Inversión de colores** para activarlo.

## Corrección de color

Ajuste el modo en que se muestran los colores en la pantalla para los usuarios que tienen dificultad para distinguirlos. El dispositivo cambiará los colores por colores más fáciles de reconocer.

Abra **Ajustes**, pulse **Accesibilidad** → **Mejoras de la visión** → **Corrección de color** y, a continuación, pulse el interruptor para activarlo. Seleccione una opción.

## Filtro de color

Ajuste los colores de la pantalla si tiene dificultad para leer el texto.

Abra **Ajustes**, pulse **Accesibilidad** → **Mejoras de la visión** → **Filtro de color** y, a continuación, pulse el interruptor para activarlo. Seleccione un color que desee.

Para ajustar el nivel de transparencia, arrastre la barra de ajuste que se encuentra debajo de **Opacidad**.

## Reducir los efectos del movimiento de la pantalla

Reduzca los efectos de animación si es sensible a las animaciones o al movimiento en la pantalla.

Abra **Ajustes**, pulse **Accesibilidad** → **Mejoras de la visión** y, a continuación, pulse el interruptor **Reducir las animaciones** para activarlo.

## Reducir los efectos de transparencia y desenfoque

Permite reducir los efectos de transparencia y desenfoque para hacer más visible el contenido de la pantalla.

Abra **Ajustes**, pulse **Accesibilidad** → **Mejoras de la visión** y, a continuación, pulse el interruptor **Reducir transparencia y desenfoque** para activarlo.

## Atenuar el brillo de la pantalla

Atenúe la pantalla por debajo del ajuste de brillo mínimo para una experiencia de visualización más cómoda.

Abra **Ajustes**, pulse **Accesibilidad** → **Mejoras de la visión** y, a continuación, pulse el interruptor **Extraatenuado** para activarlo.

## Atenuación de los efectos estroboscópicos

Reduce la intensidad de los efectos estroboscópicos en los videos al reproducirlos.

Abra **Ajustes**, pulse **Accesibilidad** → **Mejoras de la visión** y, a continuación, pulse el interruptor **Atenuar luces estroboscópicas** para activarlo.

## Ampliar la pantalla

Amplíe la pantalla y aumente el zoom en un área específica.

Abra **Ajustes**, pulse **Accesibilidad** → **Mejoras de la visión** → **Ampliación** → **Atajo de Ampliación** y, a continuación, pulse el interruptor para activarlo. A continuación, seleccione las acciones para empezar a usar esta función directamente.

- **Pulsar botón Accesibilidad:** Amplíe la imagen pulsando el ícono de Ampliación ()
- **Presionar botones lateral y Subir volumen:** Permite acercar la imagen presionado el botón lateral y el botón subir volumen en forma simultánea.

- **Mantener presionados los botones Subir y Bajar volumen durante 3 segundos:** Permite acercar la imagen manteniendo presionados los botones subir volumen y bajar volumen en forma simultánea durante 3 segundos.
- **Pulsar pantalla tres veces:** Permite acercar la imagen pulsando tres veces en la pantalla.

Permite ampliar cualquier parte que quiera en la pantalla usando la ventana de lupa. Para mover la lupa, arrastre el borde del marco de la lupa.

Para explorar la pantalla, arrastre dos dedos a lo largo de la pantalla ampliada.

Para ajustar el rango de zoom, junte dos dedos en la pantalla ampliada, o sepárelos.



- Cuando amplía la pantalla completa, no se pueden ampliar los teclados ni la barra de navegación. Si también desea ampliar el teclado y la barra de navegación, abra **Ajustes**, pulse **Accesibilidad** → **Mejoras de la visión** → **Ampliación** y, a continuación, pulse el interruptor **Ampliar teclado al escribir** para activarlo.
- Al activar esta función, el rendimiento de algunas aplicaciones podría verse afectado.

## Uso de la lupa

Permite usar la cámara como una lupa para ampliar los objetos.

Abra **Ajustes**, pulse **Accesibilidad** → **Mejoras de la visión** → **Lupa** → **Atajo de Lupa** y, a continuación, pulse el interruptor para activarlo. A continuación, seleccione las acciones para empezar a usar esta función directamente. Cuando realice la acción, la cámara funcionará como una lupa.

## Cambio del grosor del cursor

Abra **Ajustes** y pulse **Accesibilidad** → **Mejoras de la visión** → **Grosor del cursor**.

## Cambio del tamaño y el color del puntero

Permite agrandar el puntero cuando utilice un panel táctil o mouse externos. También podrá cambiar el color del puntero.

Abra **Ajustes** y pulse **Accesibilidad** → **Mejoras de la visión** → **Tamaño y color del puntero**.

## Modificar la fuente

Cambie el tamaño y el estilo de la fuente.

Abra **Ajustes** y pulse **Accesibilidad** → **Mejoras de la visión** → **Tamaño y estilo de fuente**.

## Cambiar el zoom de pantalla

Permite agrandar o achicar los elementos en la pantalla.

Abra **Ajustes** y pulse **Accesibilidad** → **Mejoras de la visión** → **Zoom de pantalla**.

## Entrada de teclado en voz alta

Permite configurar el dispositivo para que lea en voz alta lo que se introduce con el teclado.

Abra **Ajustes**, pulse **Accesibilidad** → **Mejoras de la visión** → **Entrada de teclado en voz alta**, pulse el interruptor para activarlo y, a continuación, seleccione una opción.

## Uso de descripción de audio

Permite configurar el dispositivo para reproducir la descripción de audio mientras reproduce un video que proporciona descripciones de audio.

Abra **Ajustes**, pulse **Accesibilidad** → **Mejoras de la visión** y, a continuación, pulse el interruptor **Descripción de audio** para activarlo.

## Añadir grabaciones de voz a las etiquetas de voz

Podrá utilizar las etiquetas de voz para distinguir objetos de forma similar colocándoles etiquetas. Puede grabar y asignar una grabación de voz a una etiqueta de voz compatible con NFC. La grabación de voz se reproducirá al colocar el dispositivo cerca de la etiqueta.



Debe activar la función NFC antes de utilizar esta función.

- 1 Abra **Ajustes** y pulse **Accesibilidad** → **Mejoras de la visión** → **Etiqueta de voz**.  
Se abrirá la grabadora de voz.
- 2 Pulse el ícono de Grabar () para iniciar la grabación. Hable cerca del micrófono.
- 3 Cuando termine de grabar, pulse **Realiz.** para detener.
- 4 Coloque la parte posterior del dispositivo sobre la etiqueta de voz.  
La información en la grabación de voz se escribirá en la etiqueta de voz.

## TalkBack (Respuestas de voz)

### Encender y apagar TalkBack

Cuando active TalkBack, el dispositivo iniciará las respuestas de voz. Al pulsar la función seleccionada una vez, el dispositivo leerá el texto de la pantalla en voz alta. Si pulsa la función dos veces, se activará.

Abra **Ajustes**, pulse **Accesibilidad** → **TalkBack** y, a continuación, pulse el interruptor para activarlo.

Para desactivar TalkBack, pulse el interruptor y, a continuación, pulse dos veces en cualquier parte de la pantalla. Luego, pulse **Desactivar** y pulse dos veces en cualquier parte de la pantalla.

Para ver cómo usar TalkBack, pulse **Ajustes** → **Tutorial de TalkBack**.



Algunas funciones no estarán disponibles al utilizar TalkBack.

### Controlar la pantalla realizando gestos con los dedos

Podrá utilizar varios gestos con los dedos para controlar la pantalla mientras utiliza TalkBack.

Para ver y personalizar los gestos de dedo disponibles, abra **Ajustes** y pulse **Accesibilidad** → **TalkBack** → **Ajustes** → **Gestos**.

### Usar el menú de lectura

Al usar TalkBack, deslice hacia la izquierda o hacia la derecha con tres dedos. Aparecerá el menú de lectura y el dispositivo leerá las opciones en voz alta. Deslice hacia la izquierda o hacia la derecha con tres dedos para moverse por las opciones. Cuando escuche la opción que desea, deslice hacia arriba o hacia abajo para usar la opción o ajustar su configuración. Por ejemplo, al escuchar **Velocidad de la voz**, puede ajustar la velocidad deslizando hacia arriba o hacia abajo.

### Añadir y administrar etiquetas de imágenes

Podrá asignar etiquetas a las imágenes de la pantalla. El dispositivo leerá en voz alta las etiquetas al seleccionar las imágenes. Añada etiquetas a imágenes sin etiquetar deslizando hacia arriba o hacia abajo y luego hacia la derecha. Luego, pulse **Añadir etiqueta** cuando aparezcan los menús TalkBack.

Para administrar las etiquetas, abra **Ajustes** y pulse **Accesibilidad** → **TalkBack** → **Ajustes** → **Ajustes avanzados** → **Etiquetas personalizadas**.

## Configurar los parámetros de TalkBack

Ajuste la configuración de TalkBack según le resulte conveniente.

Abra **Ajustes** y pulse **Accesibilidad** → **TalkBack** → **Ajustes**.

- **Funciones nuevas en TalkBack:** Permite revisar si hay actualizaciones clave y cambios en TalkBack.
- **Texto a voz:** Permite cambiar la configuración de las funciones de texto a voz que se utilizan cuando se activa la función TalkBack, como los idiomas, la velocidad y muchas cosas más.
- **Verbosidad:** Permite personalizar los ajustes detallados para la información de voz.
- **Descripciones de imágenes y pantallas:** Permite configurar los ajustes de descripción automática. Podrá escuchar las descripciones cuando se enfoque en una imagen o ícono, o una imagen que contiene texto. Si activa la función **Descripciones detalladas de la pantalla y las imágenes**, puede escuchar descripciones detalladas de la pantalla o de las imágenes. Mientras usa TalkBack, deslice el dedo hacia arriba o hacia abajo y luego hacia la derecha. Luego, pulse **Describir imagen** o **Describir pantalla** cuando aparezcan los menús de TalkBack.
- **Sonido y vibración:** Permite cambiar los ajustes de sonido y vibración para TalkBack.
- **Cambiar indicador de enfoque:** Permite configurar el dispositivo para engrosar el borde del indicador de enfoque que aparece al pulsar los elementos. También puede cambiar el color del indicador.
- **Mostrar salida de voz:** Permite ajustar para mostrar comentarios de voz en texto en la pantalla.
- **Gestos:** Permite ver distintos gestos de dedo para controlar la pantalla mientras utiliza TalkBack y personalizar los ajustes para los gestos.
- **Editar menú:** Permite seleccionar qué menús TalkBack y menús de lectura utilizar.
- **Combinaciones de teclas:** Permite personalizar los accesos directos de los teclados externos conectados.
- **Teclado en pantalla:** Permite personalizar los ajustes del teclado en la pantalla.
- **Teclado braille:** Permite introducir letras en la pantalla usando un teclado braille de seis puntos.
- **Pantalla braille:** Permite conectar una pantalla braille y cambiar los ajustes.
- **Ajustes avanzados:** Permite configurar los ajustes avanzados para TalkBack.
- **Tutorial de TalkBack:** Permite aprender a utilizar TalkBack.
- **Ayuda:** Permite visitar la página web de ayuda de TalkBack.
- **Comunícate con la Asistencia de Google para Personas con Discapacidad:** Permite visitar la página web de asistencia de accesibilidad de Google.

## Introducir texto con el teclado

Para mostrar el teclado, pulse el campo de entrada de texto, y luego pulse cualquier parte de la pantalla dos veces.

Al pulsar el teclado con el dedo, el dispositivo leerá las teclas de los caracteres que se encuentren bajo su dedo en voz alta. Cuando escuche el carácter que desee, retire el dedo para seleccionarlo. El dispositivo introducirá el carácter y leerá el texto en voz alta.

## Introducir caracteres adicionales

Mantenga pulsada una tecla del teclado para introducir los caracteres adicionales correspondientes. Aparecerá una ventana emergente sobre la tecla para mostrar los caracteres disponibles. Para seleccionar un carácter, arrastre el dedo sobre la ventana emergente hasta escuchar el carácter que desee, y luego retírelo.

## Mejoras para la audición

### Transcripción instantánea

Configure el dispositivo para capturar voz con el micrófono del dispositivo y convertirla en texto en pantalla.

Abra **Ajustes**, pulse **Accesibilidad** → **Mejoras para la audición** → **Transcripción instantánea** → **Atajo de Transcripción instantánea** y, a continuación, pulse el interruptor para activarlo. Marque las acciones a usar para empezar a usar esta función directamente. A continuación, realice la acción para transcribir el texto.

### Subtitulado instantáneo

Configure el dispositivo para detectar voz y generar automáticamente subtítulos al reproducir contenido de multimedia, como videos o podcasts.

Abra **Ajustes**, pulse **Accesibilidad** → **Mejoras para la audición** → **Subtitulado instantáneo** y, a continuación, pulse el interruptor **Usar Subtitulado instantáneo** para activarlo.

### Configuración de subtítulos

Abra **Ajustes**, pulse **Accesibilidad** → **Mejoras para la audición** → **Preferencia de subtitulado** y, a continuación, pulse el interruptor **Mostrar subtítulos** para activarlo.

Seleccione una opción para ajustar la configuración de subtítulos.

## Configurar las notificaciones de luz

Configure el dispositivo para que encienda en forma intermitente el flash o la pantalla cuando suene una alarma o si tiene notificaciones, tales como llamadas entrantes o mensajes nuevos.

Abra **Ajustes**, pulse **Accesibilidad** → **Mejoras para la audición** → **Notificación flash** y, a continuación, pulse los interruptores que se encuentran junto a las opciones que desea activar.

## Uso con aparatos auditivos

Permite configurar el dispositivo para mejorar la calidad del sonido para que funcione mejor con audífonos.

Abra **Ajustes**, pulse **Accesibilidad** → **Mejoras para la audición** → **Uso con aparatos auditivos** y, a continuación, pulse el interruptor **Compatibilidad aparato auditivo** para activarlo.

## Notificaciones de sonidos

Permite configurar el dispositivo para detectar sonido, como el pitido de detectores de humo o el llanto de bebés. El dispositivo vibrará cuando detecte sonido y la alerta se guardará como un registro.



El reconocimiento de voz no funciona mientras esta función está activada.

Abra **Ajustes** y pulse **Accesibilidad** → **Mejoras para la audición** → **Notificaciones de sonidos** → **Abrir Notificaciones de sonidos**. Siga las instrucciones que aparecen en la pantalla para activar la función de notificaciones de sonido. Se mostrará el registro al detectar el sonido.

## Amplificar sonido ambiental

Configure el dispositivo para que amplifique el sonido a su alrededor para ayudarlo a escuchar mejor cuando use auriculares.

- 1 Abra **Ajustes**, pulse **Accesibilidad** → **Mejoras para la audición** → **Amplificar sonido ambiental** → **Atajo de Amplificar sonido ambiental** y, a continuación, pulse el interruptor para activarlo.
- 2 Marque las acciones a usar para empezar a usar esta función directamente.
- 3 Conecte los auriculares al dispositivo y colóqueselos.
- 4 Realice la acción.

## Adapt sound

Optimice el ajuste de sonido para lograr la mejor calidad de sonido y utilizarla para las llamadas o la reproducción de multimedia.

Abra **Ajustes**, pulse **Accesibilidad** → **Mejoras para la audición** → **Adapt sound**, pulse el interruptor para activarlo y, a continuación, optimice el ajuste de sonido.

## Desactivar todos los sonidos

Configure el dispositivo para que desactive todos los sonidos, como los sonidos multimedia y la voz del interlocutor durante una llamada.

Abra **Ajustes**, pulse **Accesibilidad** → **Mejoras para la audición** → **Silenciar todos los sonidos** y, a continuación, pulse el interruptor para activarlo.

## Audio mono

La salida monofónica combina el sonido estéreo en una sola señal que se reproduce a través de los altavoces de todos los auriculares. Utilice esta opción si tiene dificultades auditivas o si le resulta más conveniente el uso de un solo auricular.

Abra **Ajustes**, pulse **Accesibilidad** → **Mejoras para la audición** y, a continuación, pulse el interruptor **Audio mono** para activarlo.

## Ajustar el balance de sonido

Permite ajustar el dispositivo para ajustar el balance de sonido.

- 1 Abra **Ajustes** y pulse **Accesibilidad** → **Mejoras para la audición**.
- 2 Arrastre las barras de ajuste en **Balance izquierdo/derecho** hacia la izquierda o hacia la derecha y ajuste el balance de sonido.

## Interacción y habilidad

### Interruptor universal

Puede controlar la pantalla conectando un interruptor externo o usando movimientos de la cabeza y gestos faciales.

- 1 Abra **Ajustes** y pulse **Accesibilidad** → **Interacción y habilidad** → **Interruptor universal**.
- 2 Lea las instrucciones de la pantalla y pulse **Realizado**.
- 3 Pulse el interruptor para activarlo.
- 4 Si los interruptores universales no están registrados en el dispositivo, pulse **Añadir interruptor** y configure los interruptores que controlarán el dispositivo.



Para activar la función de interruptor universal, al menos un interruptor debe estar registrado en el dispositivo.

Para configurar los interruptores que controlarán el dispositivo, pulse el interruptor debajo de **Interruptores**.

Para desactivar esta función, presione el botón lateral y el botón Subir volumen al mismo tiempo.

### Menú de asistencia

#### Mostrar el ícono de atajos de asistencia

Configure el dispositivo para que muestre el ícono del atajo de asistencia para acceder a aplicaciones, funciones y configuraciones. Puede controlar el dispositivo pulsando los menús de asistencia en el ícono.

- 1 Abra **Ajustes** y pulse **Accesibilidad** → **Interacción y habilidad** → **Menú de asistencia**.
- 2 Pulse el interruptor para activarlo.  
El ícono de atajos de asistencia aparecerá en la parte inferior derecha de la pantalla.  
Para ajustar el nivel de transparencia del ícono de atajos del asistente, arrastre la barra de ajuste que se encuentra debajo de **Transparencia**.

#### Acceder a los menús de asistencia

El ícono de atajos de asistencia aparecerá como un ícono flotante para brindar acceso a los menús de asistencia desde cualquier pantalla.

Al pulsar el ícono de atajos de asistencia, el ícono se expandirá levemente y aparecerán los menús de asistencia en él. Pulse la flecha a la derecha o a la izquierda, o deslícese a la izquierda o a la derecha, para seleccionar otros menús.

## Uso de los menús de asistencia mejorados

Configure el dispositivo para que muestre menús de asistencia mejorados para ciertas aplicaciones.

Abra **Ajustes**, pulse **Accesibilidad** → **Interacción y habilidad** → **Menú de asistencia** → **Elija aplicaciones para mostrar menús contextuales**, y, a continuación, pulse los interruptores que se encuentran junto a las aplicaciones que desea activar.

## Voice Access

Utilice esta función para controlar su dispositivo mediante la voz.

Abra **Ajustes**, pulse **Accesibilidad** → **Interacción y habilidad** → **Voice Access** y, a continuación, pulse el interruptor para activarlo.

## Responder o finalizar llamadas

Permite cambiar el método para responder o finalizar llamadas.

Abra **Ajustes**, pulse **Accesibilidad** → **Interacción y habilidad** → **Responder/Finalizar llamadas** y, a continuación, cambie los ajustes.

## Control de interacción

Active el modo de control de interacción para restringir la reacción del dispositivo a las entradas mientras utiliza aplicaciones.

- 1 Abra **Ajustes** y pulse **Accesibilidad** → **Interacción y habilidad** → **Control de interacción**.
- 2 Pulse el interruptor **Atajo de Control de interacción** para activarlo.
- 3 Presione el botón lateral y el botón Subir volumen al mismo tiempo mientras utiliza una aplicación.
- 4 Ajuste el tamaño del marco o dibuje una línea alrededor de un área que desee restringir.
- 5 Pulse **Realizado**.

El dispositivo mostrará el área restringida. El área restringida no reaccionará al tocarla, y los botones del dispositivo se bloquearán. Sin embargo, en el modo de control de interacción, puede desbloquear las funciones del botón lateral, el botón Volumen y el teclado.

Para desactivar el modo de control de interacción, presione el botón lateral y el botón Subir volumen al mismo tiempo.

Para configurar el dispositivo para que bloquee la pantalla tras desactivar el modo de control de interacción, abra **Ajustes**, pulse **Accesibilidad** → **Interacción y habilidad** → **Control de interacción** y, a continuación, pulse el interruptor **Bloquear pantalla si se desactiva** para activarlo.

## Tiempo para realizar una acción

Configure la cantidad de tiempo que se muestran las ventanas emergentes que le solicitan tomar medidas, como las notificaciones o el controlador de volumen.

Abra **Ajustes**, pulse **Accesibilidad** → **Interacción y habilidad** → **Tiempo para realizar una acción** y, a continuación, seleccione una opción.

## Retraso de pulsar y mantener pulsado

Configure el tiempo de reconocimiento para mantener pulsada la pantalla.

Abra **Ajustes**, pulse **Accesibilidad** → **Interacción y habilidad** → **Retraso de pulsar y mantener pulsado** → **Fijar duración mantener pulsado**, y luego seleccione una opción.

## Duración de la pulsación

Defina la duración de la pulsación de la pantalla para que el dispositivo la reconozca como una pulsación.

Abra **Ajustes**, pulse **Accesibilidad** → **Interacción y habilidad** → **Duración de la pulsación** → **Definir duración de la pulsación**, y luego defina el tiempo.

## Ignorar pulsaciones repetidas

Configure el dispositivo para que solo reconozca la primera pulsación dentro de un tiempo definido cuando pulse la pantalla varias veces.

Abra **Ajustes**, pulse **Accesibilidad** → **Interacción y habilidad** → **Ignorar pulsaciones repetidas** → **Definir duración para ignorar toques repetidos**, y luego defina el tiempo.

## Acción de permanencia

Configure el dispositivo para seleccionar un elemento en forma automática al colocar el puntero del mouse sobre el elemento.

Abra **Ajustes**, pulse **Accesibilidad** → **Interacción y habilidad** → **Acción de permanencia** y, a continuación, pulse el interruptor para activarlo.

Puede personalizar los ajustes seleccionando opciones.

## Acciones de esquinas

También puede asignar acciones para que se activen cuando mueve el mouse a una esquina de la pantalla.

Abra **Ajustes**, pulse **Accesibilidad** → **Interacción y habilidad** → **Acciones de esquinas** y, a continuación, pulse el interruptor para activarlo. Luego seleccione una opción en **Acciones de esquinas** y seleccione una acción.

## Teclas especiales

Configure una tecla de modificador del teclado externo, como las teclas Mayúsculas, Ctrl o Alt para que queden presionadas. Esto ayuda a usar los atajos del teclado sin presionar dos teclas al mismo tiempo.

Abra **Ajustes**, pulse **Accesibilidad** → **Interacción y habilidad** y, a continuación, pulse el interruptor **Teclas especiales** para activarlo.

## Teclas lentas

Configure el tiempo de reconocimiento para presionar una tecla en el teclado externo.

Abra **Ajustes**, pulse **Accesibilidad** → **Interacción y habilidad** → **Teclas lentas**, pulse el interruptor para activarlo y, a continuación, configure el tiempo.

## Teclas de repetición accidental

Configure el dispositivo para que solo reconozca la primera vez que presiona una tecla dentro de un tiempo definido cuando presiona la misma tecla varias veces.

Abra **Ajustes**, pulse **Accesibilidad** → **Interacción y habilidad** → **Teclas de repetición accidental**, pulse el interruptor para activarlo y, a continuación, configure el tiempo.

## Teclas del mouse

Use el teclado conectado para usar como el mouse.

Abra **Ajustes**, pulse **Accesibilidad** → **Interacción y habilidad** y, a continuación, pulse el interruptor **Teclas del mouse** para activarlo.

## Atajos de accesibilidad

Permite configurar las funciones de accesibilidad para que se abran directamente.

Abra **Ajustes** y pulse **Accesibilidad** → **Atajos de accesibilidad**. Pulse el **Botón Accesibilidad** → **Seleccionar acciones**, o seleccione los **Botones del panel rápido**, los **Botones lateral y Subir volumen** o los **Botones Subir y Bajar volumen** y, a continuación, seleccione las funciones de accesibilidad que desea utilizar.

## Aplicaciones instaladas

Verifique los servicios de accesibilidad instalados en el dispositivo.

Abra **Ajustes** y pulse **Accesibilidad** → **Aplicaciones instaladas**.

## Solución de problemas

Antes de comunicarse con un Centro de Servicio Samsung o un centro de servicio autorizado, intente las siguientes soluciones. Algunas situaciones podrían no aplicarse a su dispositivo.

También permite usar Samsung Members para resolver los problemas que surjan mientras utiliza el dispositivo.

### Cuando enciende el dispositivo o cuando está utilizándolo, se le solicita que introduzca uno de los siguientes códigos:

- **Contraseña:** Cuando la función de bloqueo del dispositivo está activada, debe introducir la contraseña que configuró para el dispositivo.
- **PIN:** Cuando utiliza el dispositivo por primera vez o cuando se activa la solicitud del PIN, debe introducir el PIN proporcionado con la tarjeta nano-SIM. Puede desactivar esta función usando el menú Bloquear tarjeta SIM.
- **PUK:** Su tarjeta nano-SIM está bloqueada, generalmente como resultado de haber escrito el PIN incorrectamente varias veces. Debe introducir el PUK suministrado por su proveedor.
- **PIN2:** Al acceder a un menú que requiere el PIN2, debe introducir el PIN2 suministrado con la tarjeta nano-SIM. Para obtener más información, comuníquese con su proveedor.

### Su dispositivo muestra un error de red o servicio

- Si se encuentra en áreas donde la señal o la recepción son débiles, es posible que pierda la recepción. Diríjase a otra área y vuelva a intentarlo. Mientras se mueve, los mensajes de error podrían aparecer varias veces.
- No puede acceder a ciertas opciones sin una suscripción. Para obtener más información, comuníquese con su proveedor.

## Su dispositivo no se enciende

Si la batería está completamente descargada, el dispositivo no se encenderá. Cargue la batería totalmente antes de encender el dispositivo.

## El reconocimiento táctil funciona de forma lenta o incorrecta

- El reconocimiento táctil puede no funcionar correctamente en las siguientes situaciones:
  - Si coloca un protector de pantalla o accesorios opcionales en la pantalla
  - Si tiene guantes puestos, si no tiene las manos limpias al tocar la pantalla, o si toca la pantalla con objetos puntiagudos o con las yemas de los dedos
  - En ambientes húmedos o si se moja
- Reinicie el dispositivo para eliminar cualquier error de software temporal.
- Asegúrese de que el software del dispositivo esté actualizado a la versión más reciente.
- Si la pantalla está rayada o dañada, visite a un Centro de Servicio Samsung o a un centro de servicio autorizado.

## El dispositivo se congela o presenta un problema grave

Pruebe las siguientes soluciones. Si el problema persiste, comuníquese con un Centro de Servicio Samsung o con un centro de servicio autorizado.

### Reiniciar el dispositivo

Si el dispositivo se bloquea o se congela, es posible que sea necesario cerrar las aplicaciones o apagar y volver a encender el dispositivo.

### Forzar el reinicio

Si el dispositivo se congela o no responde, mantenga presionado el botón lateral y el botón Bajar volumen al mismo tiempo durante más de 7 segundos para reiniciarlo.

### Restablecer el dispositivo

Si los métodos que se muestran más arriba no resuelven el problema, restablezca los datos de fábrica.

Abra **Ajustes** y pulse **Administración general** → **Restablecer** → **Restablecer ajustes de fábrica** → **Restablecer** → **Eliminar todo**. Antes de restablecer los datos de fábrica, recuerde realizar copias de seguridad de todos los datos importantes almacenados en el dispositivo.

## No se pueden realizar llamadas

- Asegúrese de haber accedido a la red móvil adecuada.
- Asegúrese de no haber definido la restricción de llamadas para el número de teléfono que desea marcar.
- Asegúrese de no haber definido la restricción de llamadas para el número de teléfono de la llamada entrante.

## El interlocutor no puede oírlo durante una llamada

- Asegúrese de no estar tapando el micrófono incorporado.
- Asegúrese de mantener el micrófono cerca de la boca.
- Si está utilizando auriculares, asegúrese de que estén correctamente conectados.

## Se escuchan ecos durante las llamadas

Ajuste el volumen presionando el botón Volumen o muévase del lugar.

## Las redes celulares o Internet se suelen desconectar, o el sonido es de mala calidad

- Asegúrese de no estar bloqueando la antena interna del dispositivo.
- Si se encuentra en áreas donde la señal o la recepción son débiles, es posible que pierda la recepción. Tal vez tenga problemas de conectividad debido a algún problema con la estación de base del proveedor. Diríjase a otra área y vuelva a intentarlo.
- Al utilizar el dispositivo mientras está en movimiento, los servicios de la red móvil podrían deshabilitarse debido a problemas en la red del proveedor.

## La batería no se carga correctamente (para cargadores aprobados por Samsung)

- Asegúrese de que el cargador esté correctamente conectado.
- Diríjase a un Centro de Servicio Samsung o a un centro de servicio autorizado y solicite el reemplazo de la batería. Lleve el cargador y el cable USB que usa para un mejor servicio. Si la carga inalámbrica no funciona, lleve también el cargador inalámbrico.

## La batería se descarga más rápidamente que cuando compré el dispositivo

- Al exponer el dispositivo o la batería a temperaturas demasiado altas o bajas, la vida útil de la carga podría reducirse.
- El consumo de la batería se incrementa al utilizar ciertas funciones o aplicaciones, como GPS, juegos o Internet.
- La batería se consume y la carga habitual se acortará con el tiempo.

## Aparecen mensajes de error cuando inicia la cámara

El dispositivo debe tener disponible suficiente almacenamiento y carga de batería para utilizar la aplicación de la cámara. Si recibe mensajes de error al iniciar la cámara, intente lo siguiente:

- Cargue la batería.
- Transfiera archivos a una computadora o elimínelos para liberar espacio de almacenamiento en el dispositivo.
- Reinicie el dispositivo.

Si aún tiene problemas con la aplicación de la cámara después de seguir estas sugerencias, póngase en contacto con un Centro de Servicio Samsung o a un centro de servicio autorizado.

## La calidad de las imágenes no es tan buena como la de la vista previa

- La calidad de las imágenes puede variar, según el entorno y las técnicas fotográficas que utilice.
- Si captura imágenes en lugares oscuros, por la noche o en lugares cerrados, podría producirse ruido en la imagen o las imágenes podrían estar fuera de foco.

## Aparecen mensajes de error al abrir archivos multimedia

Si recibe mensajes de error o los archivos multimedia no se reproducen al abrirlos en el dispositivo, intente lo siguiente:

- Transfiera archivos a una computadora o elimínelos para liberar espacio de almacenamiento en el dispositivo.
- Asegúrese de que el archivo de música no esté protegido por un sistema de administración de derechos digitales (DRM). Si el archivo está protegido con DRM, asegúrese de tener la licencia o la clave correspondiente para reproducir el archivo.

- Asegúrese de que el dispositivo admita los formatos de archivo. Si un formato de archivo no es compatible, como DivX o AC3, instale una aplicación que lo admita. Visite el sitio web de Samsung para verificar los formatos de archivo que son compatibles con su dispositivo.
- El dispositivo admite imágenes y videos capturados con el dispositivo. Las imágenes y los videos capturados con otros dispositivos podrían no funcionar correctamente.
- El dispositivo admite archivos multimedia autorizados por su proveedor de servicios o los proveedores de servicios adicionales. Algunos de los contenidos que circulan en Internet, tales como sonidos, videos o fondos de pantalla, podrían no funcionar correctamente.

## Bluetooth no funciona bien

Si no se ubica otro dispositivo Bluetooth o si hay problemas de conexión o mal funcionamiento en el desempeño, intente lo siguiente:

- Asegúrese de que el dispositivo al cual desea conectarse esté listo para ser escaneado o para conectarse.
- Asegúrese de que su teléfono y el otro dispositivo Bluetooth se encuentren dentro del rango máximo de alcance de Bluetooth (10 m).
- En su teléfono, abra **Ajustes**, pulse **Conexiones** y, a continuación, pulse el interruptor **Bluetooth** para activarlo nuevamente.
- En su teléfono, abra **Ajustes**, pulse **Administración general** → **Restablecer** → **Restablecer ajustes de Wi-Fi y Bluetooth** → **Restablecer ajustes** para restablecer los ajustes de red. Al restablecer, es posible que pierda la información registrada.

Si estos consejos no solucionan el problema, comuníquese con un Centro de Servicio Samsung o a un centro de servicio autorizado.

## No se establece una conexión cuando conecta el dispositivo a una computadora

- Asegúrese de que el cable USB que está utilizando sea compatible con el dispositivo.
- Asegúrese de tener el controlador correspondiente instalado y actualizado en la computadora.

## El dispositivo no puede encontrar la ubicación actual

Las señales GPS podrían verse obstruidas en algunos lugares, como por ejemplo en lugares cerrados. En estas situaciones, configure el dispositivo para utilizar Wi-Fi o una red móvil para buscar su ubicación actual.

## **Se han perdido los datos almacenados en el dispositivo**

Siempre realice copias de seguridad de todos los datos importantes guardados en el dispositivo. De lo contrario, no podrá restablecer los datos si están dañados o perdidos. Samsung no se hace responsable por la pérdida de los datos almacenados en el dispositivo.

## **Aparece un pequeño espacio alrededor de la parte exterior del estuche que contiene el dispositivo**

- Este espacio es una característica de fabricación necesaria, y puede provocar que ciertas partes se muevan o vibren.
- Con el tiempo, la fricción entre las partes podría provocar que este espacio se ensanche levemente.

## **No hay espacio suficiente en el almacenamiento del dispositivo**

Permite eliminar datos innecesarios tales como la memoria caché, utilizar la aplicación de cuidado del dispositivo o eliminar manualmente las aplicaciones o archivos que no utiliza para liberar espacio de almacenamiento.

## **No se muestra el botón Inicio**

La barra de navegación que contiene el botón Inicio puede desaparecer al utilizar ciertas funciones o aplicaciones. Para acceder a la barra de navegación, arrastre hacia arriba la parte inferior de la pantalla.

## **Es posible que escuche un sonido de traqueteo al agitar el dispositivo.**

En el caso de los dispositivos con la función de estabilización óptica de imagen (OIS) o la función de enfoque automático (AF) en sus cámaras, este sonido puede producirse cuando los componentes internos relacionados entran en contacto. Este es un fenómeno normal debido a las características del dispositivo.

## Acerca de la compatibilidad con aparatos auditivos (HAC, por sus siglas en inglés)



La explicación a continuación sobre la compatibilidad con aparatos auditivos solo se aplica a los modelos que tienen certificación de la FCC relacionada con los requisitos de la compatibilidad con aparatos auditivos.

### HAC para tecnologías más recientes

Este dispositivo ha sido sometido a pruebas y clasificado para su uso con aparatos auditivos para algunas de las tecnologías inalámbricas que utiliza. Sin embargo, puede haber algunas tecnologías inalámbricas más recientes usadas en este dispositivo cuyo uso aún no se ha comprobado con aparatos auditivos. Es importante probar a fondo su aparato auditivo o implante coclear con las diferentes características de este dispositivo y en diferentes ubicaciones para determinar si escucha ruido de interferencia.

Consulte con su proveedor de servicio o con el fabricante del dispositivo para obtener información sobre la compatibilidad de los aparatos auditivos. Si tiene preguntas sobre las políticas de devolución o de intercambio, consulte con su proveedor de servicio o vendedor del dispositivo.

### Reglamentos de la FCC sobre compatibilidad con aparatos auditivos (HAC, por sus siglas en inglés) para dispositivos inalámbricos

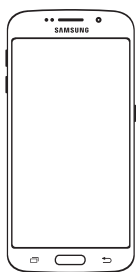

M3

+



M2

=

M5



T3

+



T2

=

5

Los requisitos establecidos por la FCC para los dispositivos deben ser compatibles con los aparatos auditivos y otros dispositivos para la audición. Para obtener más información, visite <https://www.fcc.gov/consumers/guides/hearing-aid-compatibility-wireline-and-wireless-telephones>

## Dispositivos que operan en la banda de 5.925–7.125 MHz

La banda no se debe utilizar para controlar sistemas de aviones no tripulados ni para comunicarse con ellos.

- Se prohíbe la operación de este dispositivo en plataformas petrolíferas y aviones, exceptuando la operación de este dispositivo en 5.925–6.425 MHz que sí está permitida en aviones de gran porte cuando vuelan a más de 10.000 pies.
- Está prohibido instalar en infraestructuras exteriores fijas.
- Está prohibido controlar sistemas de aviones no tripulados, incluidos drones, o comunicarse con ellos.

## Sólo México (sólo los modelos correspondientes)

La operación de este dispositivo está sujeta a las siguientes dos condiciones: (1) es posible que este equipo o dispositivo no cause interferencia perjudicial y (2) este equipo o dispositivo debe aceptar cualquier interferencia, incluyendo la que pueda causar su operación no deseada.

### Especificaciones Eléctricas

#### ► Galaxy S26:

Adaptador	Entrada	100-240Vca 50/60Hz 0,7A
	Salida	(PDO) 5,0Vcc 3,0A o 9,0Vcc 2,77A (PPS) 5,9Vcc 3,0A o 11,0Vcc 2,25A
Dispositivo	Entrada	9,0Vcc 2,77A

## ► Galaxy S26+:

Adaptador	Entrada	100-240Vca 50/60Hz 1,2A
	Salida	(PDO) 5,0Vcc 3,0A o 9,0Vcc 3,0A o 15,0Vcc 3,0A o 20,0Vcc 2,25A (PPS) 20,0Vcc 2,25A
Dispositivo	Entrada	10,0Vcc 4,5A 15,0Vcc 3,0A

## ► Galaxy S26 Ultra:

Adaptador	Entrada	100-240Vca 50/60Hz 1,6A
	Salida	(PDO) 5,0Vcc 3,0A o 9,0Vcc 3,0A o 15,0Vcc 3,0A o 20,0Vcc 3,0A (PPS) 20,0Vcc 3,0A
Dispositivo	Entrada	20,0Vcc 3,0A

## Eliminación correcta de este producto

### (Residuos de aparatos eléctricos y electrónicos)



La presencia de este símbolo en el producto, accesorios o material informativo que lo acompañan, indica que al finalizar su vida útil ni el producto ni sus accesorios electrónicos (como el cargador, cascos, cable USB) deberán eliminarse junto con otros residuos domésticos. Para evitar los posibles daños al medio ambiente o a la salud humana que representa la eliminación incontrolada de residuos, separe estos productos de otros tipos de residuos y recíclelos correctamente. De esta forma se promueve la reutilización sostenible de recursos materiales.

Los usuarios particulares pueden contactar con el establecimiento donde adquirieron el producto o con las autoridades locales pertinentes para informarse sobre cómo y dónde pueden llevarlo para que sea sometido a un reciclaje ecológico y seguro.

Los usuarios comerciales pueden contactar con su proveedor y consultar las condiciones del contrato de compra. Este producto y sus accesorios electrónicos no deben eliminarse junto a otros residuos comerciales.

## Derechos de autor

Copyright © 2026 Samsung Electronics Co., Ltd.

Esta guía está protegida por las leyes internacionales de derechos de autor.

No está permitido reproducir, distribuir, traducir o transmitir ninguna parte de esta guía de ningún modo o por ningún medio, ya sea electrónico o mecánico, incluyendo fotocopias, grabaciones o almacenamiento en cualquier sistema de almacenamiento y recuperación de información.

## Marcas comerciales

- Samsung y el logotipo de Samsung son marcas comerciales registradas de Samsung Electronics Co., Ltd.
- Bluetooth® es una marca comercial registrada de Bluetooth SIG, Inc. en todo el mundo.
- Wi-Fi®, Wi-Fi Direct™, Wi-Fi CERTIFIED™, y el logotipo de Wi-Fi son marcas comerciales registradas de Wi-Fi Alliance.
- Fabricado con la autorización de Dolby Laboratories. Dolby, Dolby Atmos y el símbolo de doble D son marcas comerciales de Dolby Laboratories.
- El resto de las marcas comerciales y derechos de autor son propiedad de sus respectivos dueños.