

**SAMSUNG**

# MANUAL DO USUÁRIO

SM-S942B/DS  
SM-S947B/DS  
SM-S948B/DS

# Índice

## Primeiros passos

- 4 Visão geral do aparelho e funções
- 12 Carregar a bateria
- 17 Chip nano e eSIM
- 19 Ligar ou desligar seu aparelho
- 20 Configuração inicial
- 20 Usar redes
- 20 Samsung account
- 21 Transferir dados de seu aparelho anterior (Smart Switch)
- 22 Conhecer a tela
- 29 Painel de notificações
- 29 Painel de configurações rápidas
- 31 Captura de tela e gravador de tela
- 33 Inserir texto
- 34 Extrair texto

## Aplicativos e funções

- 35 Instalar ou desinstalar aplicativos
- 36 Galaxy AI
- 45 S Pen (Galaxy S26 Ultra)
- 51 Telefone
- 55 Contatos
- 58 Câmera
- 72 Galeria
- 76 Bixby
- 77 Múltiplas janelas
- 78 Samsung Internet
- 79 Samsung Wallet

- 82 Samsung Health
- 83 Samsung Notes
- 87 Samsung Members
- 87 Samsung Kids
- 88 Samsung Global Goals
- 88 Samsung Find
- 88 Samsung News
- 89 Galaxy Store
- 90 Galaxy Wearable
- 90 PENUP (Galaxy S26 Ultra)
- 90 Calendário
- 91 Reminder
- 91 Gravador de voz
- 92 Meus Arquivos
- 92 Relógio
- 92 Calculadora
- 93 Clima
- 94 Gaming Hub
- 94 Game Booster
- 96 SmartThings
- 97 Compartilhar conteúdo
- 98 Music Share
- 99 Smart View
- 99 Samsung DeX
- 101 Aplicativos Google

## Configurações

- 102 Conecte-se com seu Galaxy
- 102 Conexões
  - 103 Wi-Fi
  - 104 Bluetooth
  - 105 NFC e Pagamentos sem contato
  - 107 Protetor de dados
  - 107 Redes permitidas para aplicativos
  - 107 Roteador Wi-Fi
  - 108 Mais configurações de conexão
- 109 Aparelhos conectados
- 110 Galaxy AI
- 111 Modos e Rotinas
- 112 Sons e vibração
  - 113 Qualidade sonora e efeitos
  - 114 Som do aplicativo separado
- 114 Notificações
- 115 Visor
  - 116 Suavidade do movimento
  - 117 Alterar o modo de tela ou ajustar a cor do visor
- 118 Bateria
- 118 Papel de parede e estilo
- 119 Temas
- 119 Tela inicial
- 120 Tela de bloqueio e AOD
  - 120 Desbloqueio extra
  - 121 Always On Display
- 122 Segurança e privacidade
  - 123 Reconhecimento facial
  - 125 Impressões digitais
  - 127 Wi-Fi seguro
  - 128 Pasta Segura
  - 131 Samsung Pass

- 132 Local
- 132 Segurança e emergência
- 133 Contas e backup
  - 134 Samsung Cloud
- 134 Serviços do Google
- 135 Recursos avançados
  - 136 Movimentos e gestos
  - 136 Efeitos de vídeo
  - 137 Galaxy Avatar
  - 138 Dual Messenger
- 138 Bem-estar digital e controles parentais
- 139 Assistência do aparelho
- 140 Aplicativos
- 140 Gerenciamento geral
- 141 Acessibilidade
- 141 Atualização de software
- 142 Dicas e guia do usuário
- 142 Sobre o telefone

## Avisos de uso

- 143 Cuidados ao usar o aparelho
- 145 Notas sobre a embalagem e acessórios
- 146 Manter a resistência a água e poeira
- 147 Situações e soluções para o superaquecimento do aparelho

## Complemento

- 151 Acessibilidade
- 165 Solução de problemas

# Primeiros passos

## Visão geral do aparelho e funções

### ► Galaxy S26 Ultra:

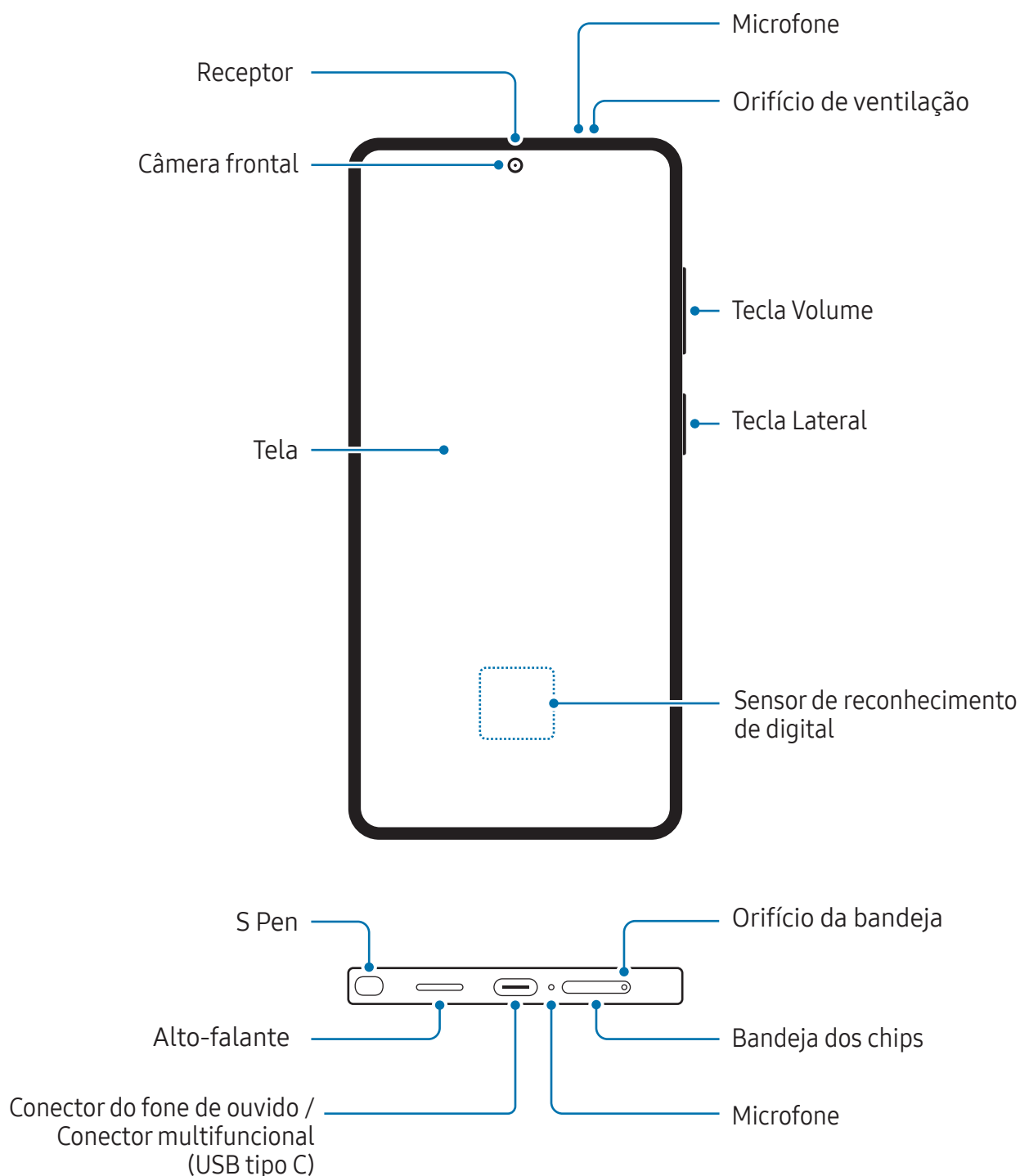

# Primeiros passos

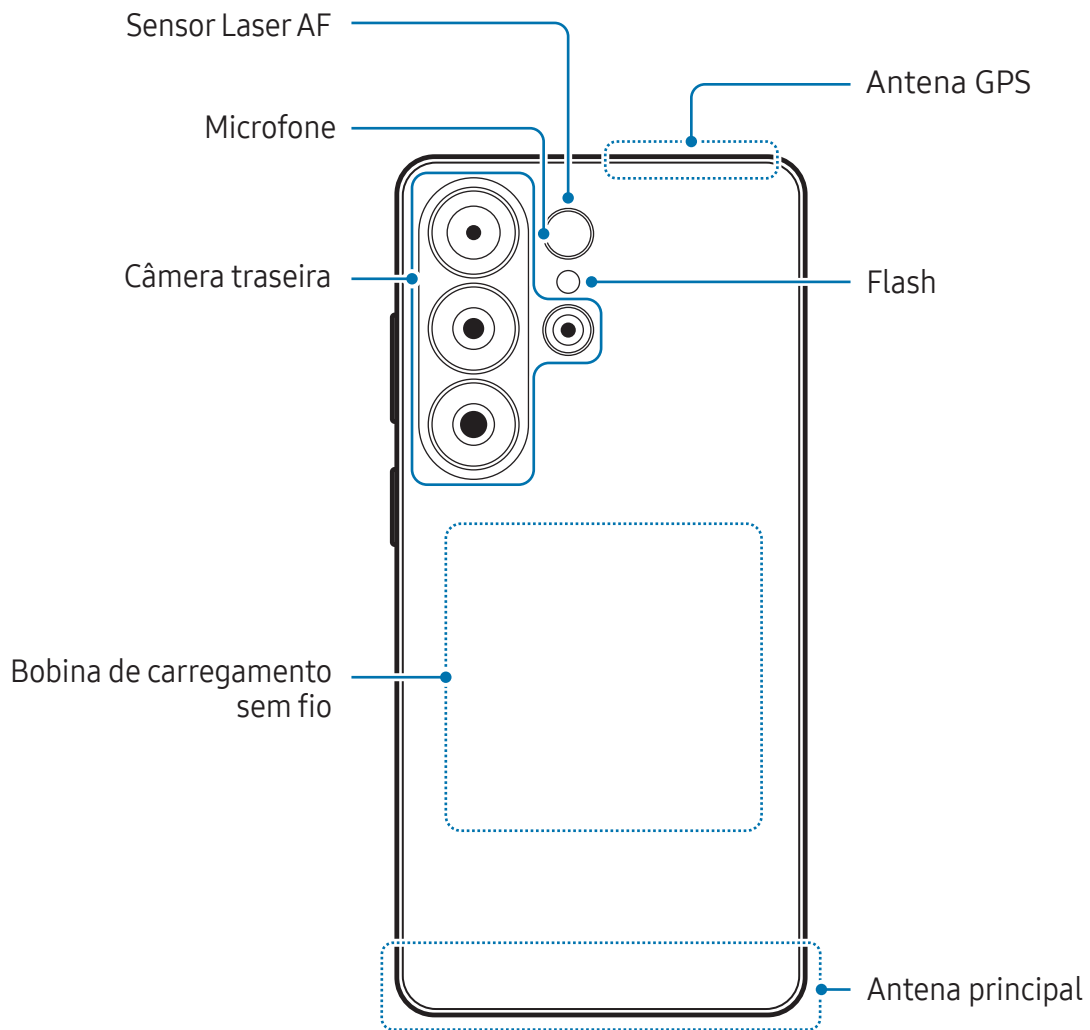

► Galaxy S26+:

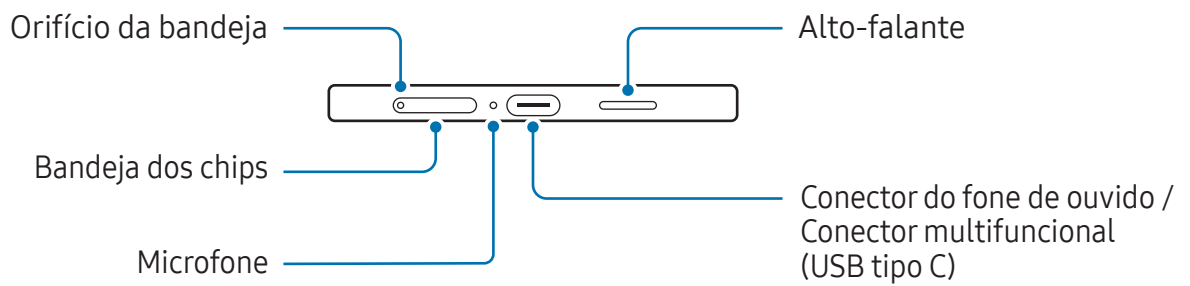
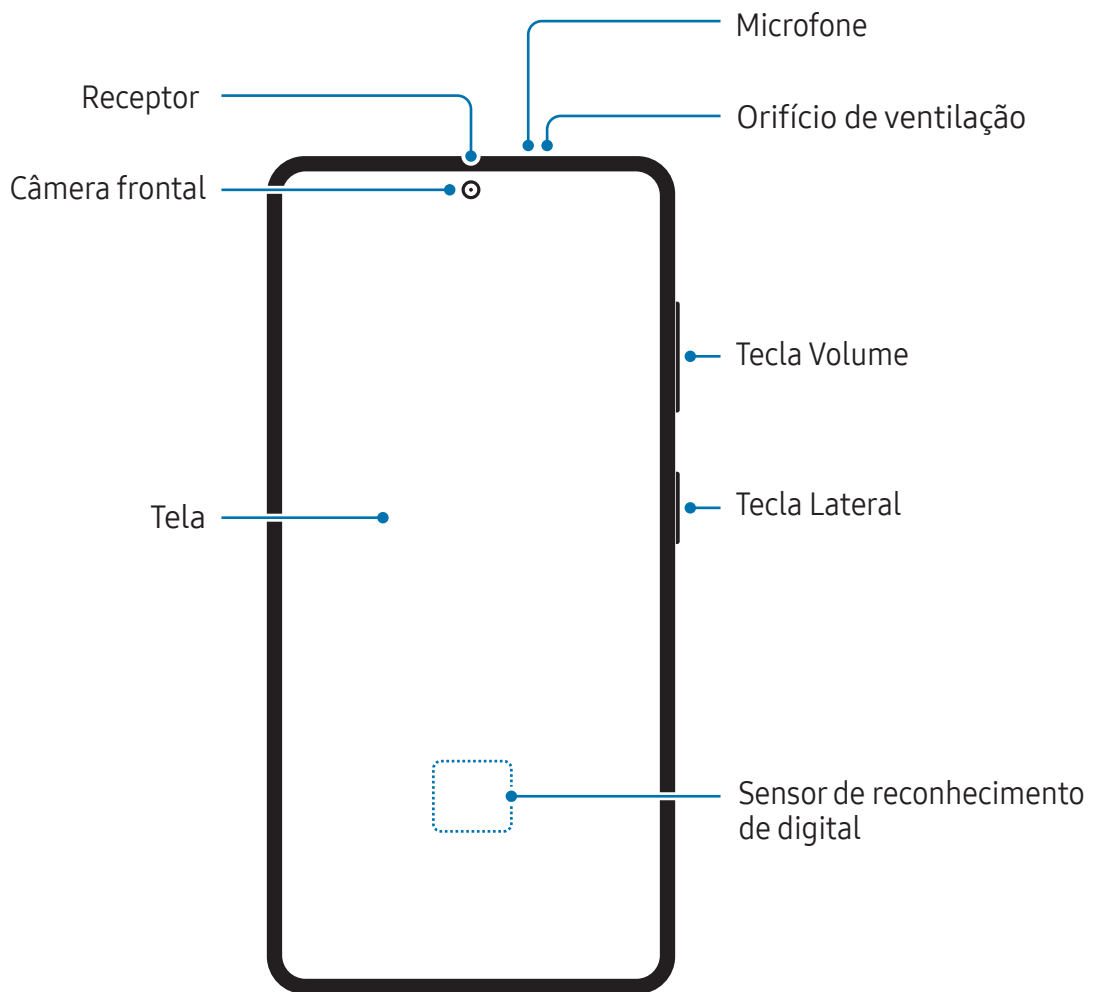

## Primeiros passos

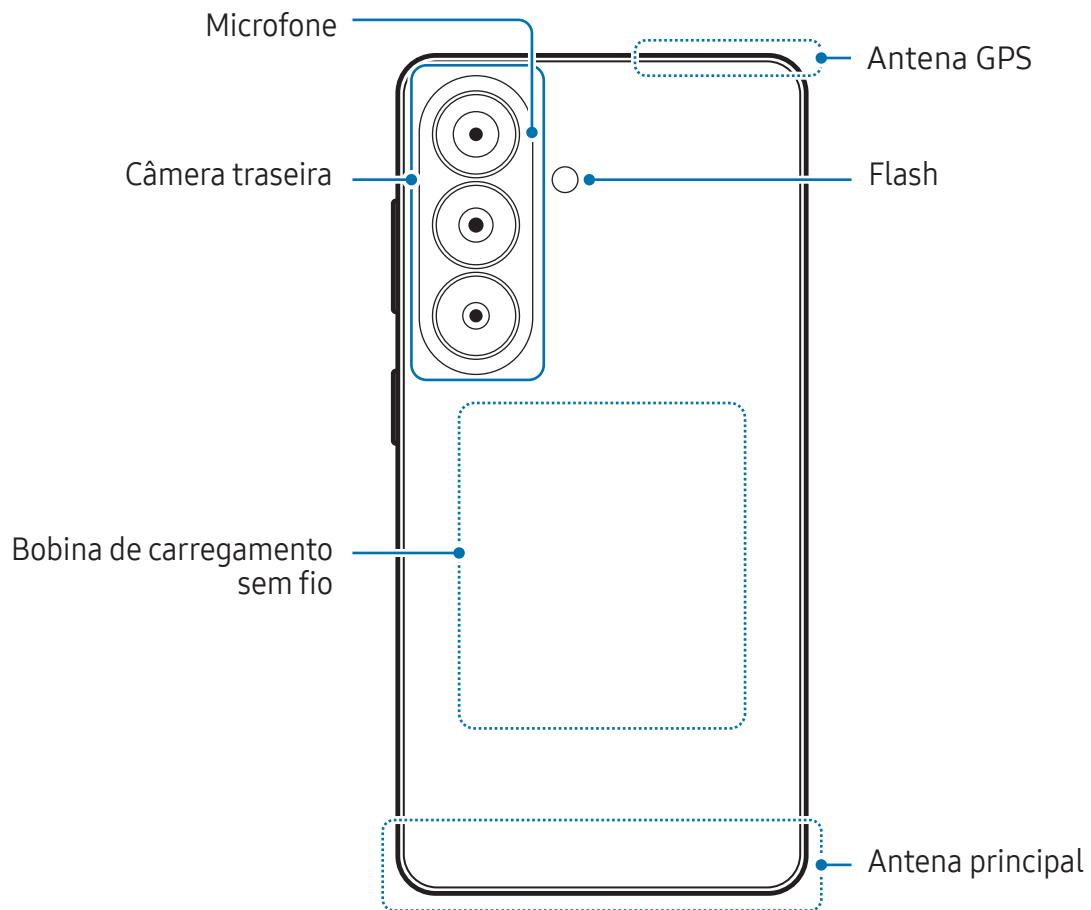

► Galaxy S26:

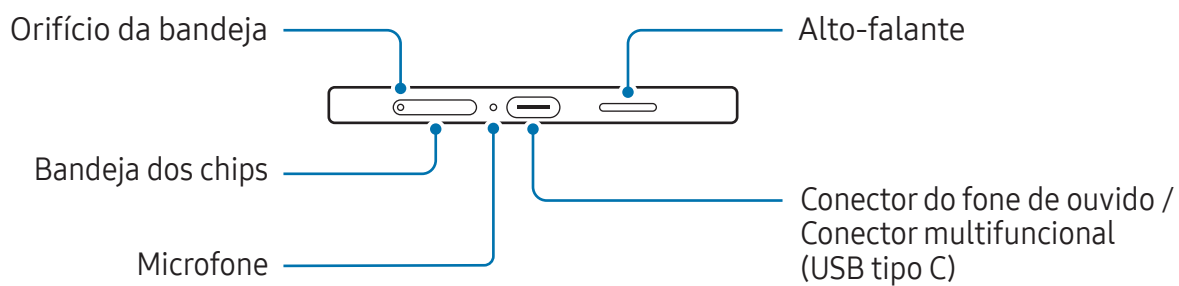
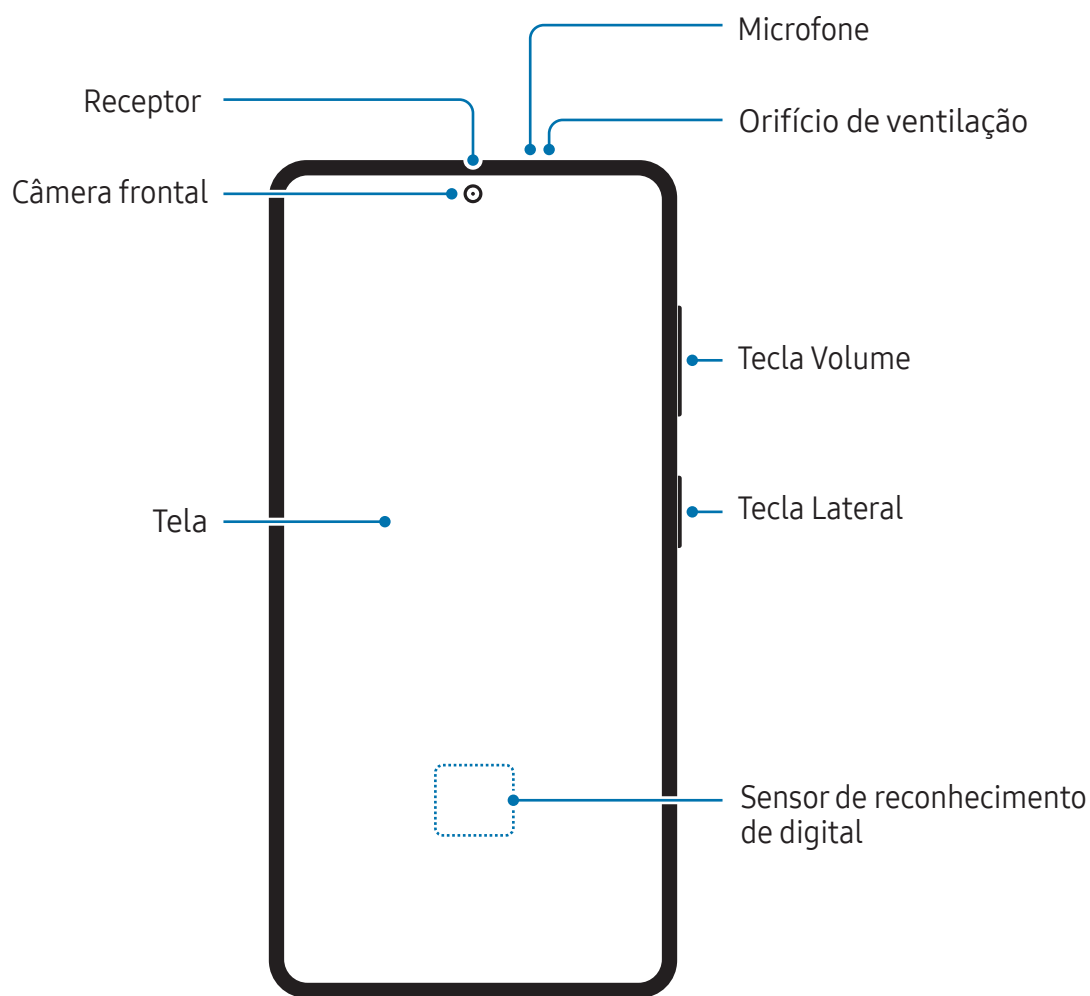

## Primeiros passos

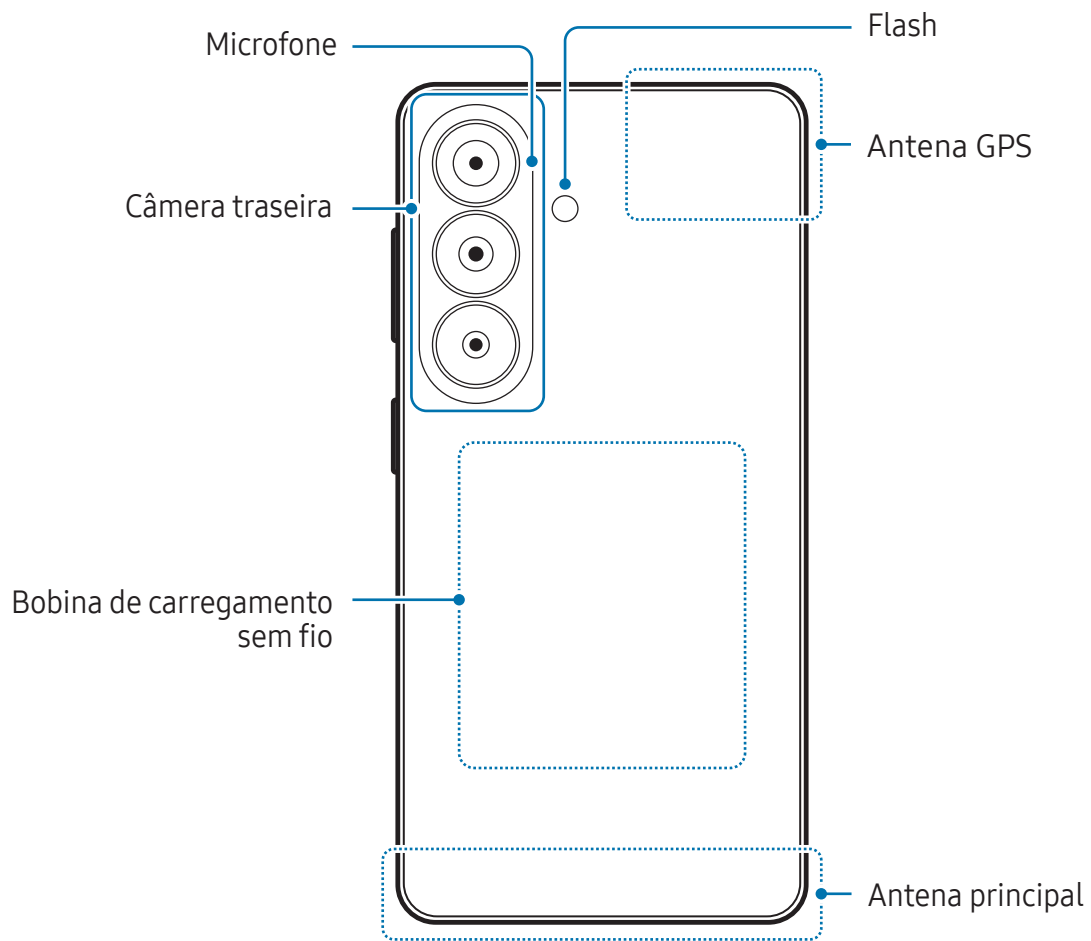

- ❗ • Ao usar os alto-falantes, reproduzindo arquivos de mídia ou usando o viva-voz, não coloque o aparelho próximo dos seus ouvidos.
- Tome cuidado para não expor as lentes da câmera a fortes fontes de luz, como luz solar direta ou um laser. Se as lentes da câmera forem expostas a essas condições, o sensor de imagem da câmera pode ser danificado. Um sensor de imagem danificado é irreparável e pode causar pontos ou manchas em fotos.
- Não utilize o aparelho se alguma peça estiver quebrada ou danificada, como vidro ou corpo em acrílico, pois isso pode causar lesões. Retome o uso somente após a realização de reparos em um Centro de Serviços Samsung.
- Se poeira ou materiais estranhos entrarem no microfone, alto-falante ou receptor ou se essas partes forem cobertas, o som do aparelho pode ser abafado ou algumas funções podem não operar normalmente. Se você tentar remover a poeira ou material estranho com um objeto pontiagudo, o aparelho poderá ser danificado e sua aparência poderá ser afetada.
- 📝 • Problemas de conectividade e esgotamento da bateria poderão ocorrer nas seguintes situações:
  - Se você colar adesivos metálicos na área da antena do aparelho.
  - Se você colocar uma capa com material metálico no aparelho.
  - Se você cobrir a área da antena com suas mãos ou com outros objetos enquanto utiliza certas funções, como chamadas ou conexão de dados móveis.
- Se o orifício de ventilação estiver coberto com acessórios, como protetor de tela ou adesivos, ruídos indesejados podem ocorrer durante as chamadas ou reprodução de mídia.
- Não cubra a área dos sensores com acessórios, como adesivos ou uma capa. Isso pode causar mau funcionamento do sensor.
- A luz pode piscar no topo da tela durante ligações devido ao funcionamento do sensor.

## Teclas físicas

Tecla	Função
Lateral	<ul style="list-style-type: none"><li>• Quando o aparelho estiver desligado, mantenha pressionada para ligar.</li><li>• Pressione para ativar ou bloquear a tela.</li><li>• Pressione duas vezes ou mantenha pressionada para abrir o aplicativo ou função definida.</li></ul>
Lateral + Diminuir volume	<ul style="list-style-type: none"><li>• Pressione simultaneamente para capturar uma tela.</li><li>• Mantenha pressionada simultaneamente para abrir o menu de desligar o aparelho.</li></ul>

## Configurar a Tecla Lateral

Selecione um aplicativo ou função para iniciar ao pressionar a Tecla Lateral duas vezes ou ao mantê-la pressionada.

Abra o aplicativo **Config.**, toque em **Recursos avançados** → **Tecla Lateral** e selecione a opção desejada.

## Botões virtuais

Ao ativar e desbloquear a tela, os botões virtuais aparecerão na parte inferior da tela.

## Carregar a bateria

Carregue a bateria antes de utilizar o aparelho pela primeira vez ou quando a bateria estiver sem uso por um longo período.

### Carregamento com fio

Conecte uma extremidade do cabo no carregador e a outra extremidade no conector multifuncional do aparelho para carregar a bateria. Após o carregamento completo, desconecte o carregador do aparelho.

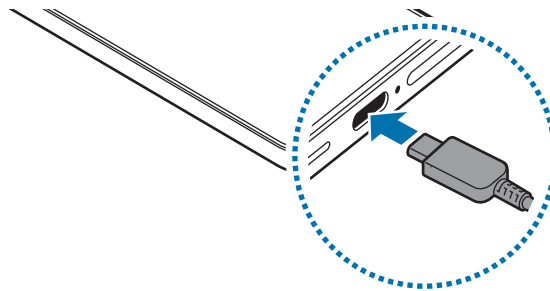

### Carregamento sem fio

O aparelho possui uma bobina de carregamento sem fio embutida. Você pode carregar a bateria usando um carregador sem fio (vendido separadamente).

Posicione o centro da parte traseira do aparelho no centro do carregador sem fio para carregar a bateria. Após o carregamento completo, desconecte o aparelho do carregador sem fio.

O tempo estimado de carregamento aparecerá no painel de notificações.

O tempo restante real pode variar dependendo das condições de carregamento.

O carregamento sem fio pode não funcionar adequadamente dependendo do tipo de acessório ou capa. Para um carregamento sem fio estável, é recomendável remover a capa ou o acessório do aparelho.

#### Cuidados com o carregamento sem fio

Não seguir estas precauções, o aparelho pode não carregar corretamente ou pode superaquecer, ou o aparelho e quaisquer cartões podem ser danificados.

- Não coloque o aparelho em um carregador sem fio com um cartão de crédito ou cartão de identificação por radiofrequência (RFID), como cartão de transporte ou cartão de acesso, entre a parte traseira do aparelho e a tampa.
- Não coloque entre o aparelho e o carregador sem fio materiais condutores, como objetos de metal e magnéticos.

-  • Se utilizar o carregador sem fio em áreas com sinal de rede fraco, você poderá perder a recepção do sinal de rede.
- Recomenda-se usar carregadores sem fio aprovados pela Anatel. Usar de outros fabricantes pode resultar em um carregamento inadequado.

## Carregamento rápido

Use um carregador super rápido ou um carregador rápido. Para usar a função de carregamento rápido sem fio, use um carregador e componentes compatíveis com a função.

Você pode verificar o status da conexão do carregador em **Config.** → **Bateria**.

-  • Se o carregamento rápido não funcionar, abra o aplicativo **Config.**, toque em **Bateria** → **Configurações de carregamento** e verifique se a função desejada está ativada. Verifique também se o cabo USB e o carregador estão conectados corretamente.
- Você pode carregar a bateria enquanto o aparelho ou sua tela estiver desativada.
- Se o carregador sem fio possuir uma ventoinha, pode produzir ruído durante o carregamento rápido sem fio. Adicione uma rotina para definir a função de carregamento rápido sem fio para desativar automaticamente no horário predefinido usando a função **Rotinas**. Quando a função Carregamento rápido sem fio é desativada, o ruído da ventoinha do carregador e a luz indicadora são reduzidos.

## Wireless PowerShare

Você pode carregar outro aparelho com a bateria do seu. Você ainda pode carregar outro aparelho mesmo ao carregar o seu aparelho. Dependendo dos tipos de acessórios ou da capa que está sendo usada, a função Wireless PowerShare pode não operar corretamente. Recomenda-se remover todos os acessórios e capas utilizadas antes de usar essa função.

- 1 Abra o aplicativo **Config.**, toque em **Bateria** → **Wireless PowerShare** e toque na opção **Desativado** para ativar.
  - 2 Posicione o outro aparelho no centro do seu, encostando as partes traseiras.
  - 3 Ao terminar de carregar, afaste o outro aparelho do seu.
-  Não use fones de ouvido enquanto carrega outro aparelho. Fazer isso pode afetar aparelhos próximos.



- A posição da bobina de carregamento sem fio pode variar dependendo do modelo do aparelho. Alinhe os aparelhos para que as bobinas de carregamento se conectem corretamente.
- Algumas funções não estão disponíveis durante o compartilhamento de energia.
- Somente os aparelhos compatíveis com carregamento sem fio podem ser carregados usando esta função. Alguns aparelhos podem não ser carregados. Para verificar os aparelhos que suportam a função Wireless PowerShare, visite o site da Samsung.
- Para carregar corretamente, não mova ou use o outro aparelho durante o carregamento.
- A energia carregada para o outro aparelho pode ser menor do que a quantidade compartilhada pelo seu aparelho.
- Se carregar o outro aparelho enquanto carrega o seu, a velocidade de carregamento pode diminuir ou o seu aparelho pode não carregar corretamente dependendo do tipo de carregador.
- A velocidade de carregamento ou a eficiência podem variar dependendo da condição do aparelho ou do ambiente.

### **Definir o limite para o compartilhamento de bateria**

Você pode definir seu aparelho para interromper o compartilhamento de bateria quando ela atingir um certo nível.



Abra o aplicativo **Config.**, toque em **Bateria** → **Wireless PowerShare** → **Limite da bateria** e defina um limite.

## Reduzir o consumo da bateria

Seu aparelho oferece várias opções que ajudam a economizar bateria.

- Otimize seu aparelho utilizando a função Assistência do aparelho.
- Quando não estiver utilizando o aparelho, desative a tela pressionando a Tecla Lateral.
- Ative o Modo economia de energia.
- Encerre aplicativos desnecessários.
- Desative a função Bluetooth quando não estiver em uso.
- Desative a sincronização automática dos aplicativos que precisam ser sincronizados.
- Diminua o tempo da luz de fundo.
- Diminua o brilho da tela.

## Dicas de carregamento da bateria e precauções

-  • Utilize somente baterias aprovadas pela Anatel projetada para o seu aparelho. Baterias incompatíveis podem causar ferimentos graves ou danos ao seu aparelho.
- Recomenda-se o uso de carregadores e cabos aprovados pela Samsung especificamente projetados para o seu aparelho. O uso de carregadores ou cabos incompatíveis pode resultar em ferimentos ou danos ao aparelho.
-  • Conectar o carregador incorretamente pode causar sérios danos ao aparelho. Qualquer dano causado por mau uso não é coberto pela garantia.
- Recomenda-se o uso do cabo USB tipo C no aparelho. O uso de um cabo Micro USB pode causar danos ao aparelho.
- Se você carregar o aparelho com o conector multifuncional molhado, o aparelho pode ser danificado. Seque o conector multifuncional completamente antes de carregar o aparelho.



- Para economizar energia, desconecte o carregador da tomada quando não estiver em uso. O carregador não possui um botão de liga e desliga, então você deve retirar da tomada para evitar desperdício de energia. O carregador deve permanecer na tomada e acessível enquanto carregar.
- Recomenda-se o uso de um carregador aprovado pela Anatel que garanta o desempenho do carregamento.
- Se a bateria estiver completamente descarregada, você não conseguirá ligar o aparelho, mesmo que o carregador esteja conectado. Aguarde a bateria carregar por alguns minutos antes de tentar ligar o aparelho.
- Se utilizar vários aplicativos ao mesmo tempo, tais como aplicativos de rede ou aplicativos que precisem da conexão de outro aparelho, a bateria descarregará rapidamente. Para evitar de esgotar a bateria durante uma transferência de dados, use sempre esses aplicativos após carregar completamente a bateria.
- Usar uma fonte de energia diferente do carregador USB, por exemplo, um computador, pode resultar em lentidão ao carregar a bateria devido à corrente elétrica ser mais baixa.
- O aparelho pode ser utilizado enquanto carrega, porém pode levar mais tempo para carregar a bateria completamente.
- Se o aparelho receber uma fonte de alimentação instável enquanto carrega, a tela pode não funcionar. Se isto acontecer, desconecte o carregador.
- O aparelho pode aquecer enquanto carrega. Isto é normal e não deve afetar a vida útil ou o desempenho dele. Se a bateria aquecer mais do que o normal, o carregador pode parar de funcionar.
- Se o seu aparelho não carregar adequadamente, leve para um Centro de Serviços Samsung.

## Chip nano e eSIM

Insira o chip nano ou baixe o eSIM oferecido pela sua operadora.

Diferente de um chip nano físico, o eSIM é um chip digital integrado. Para obter dois números ou operadoras em único aparelho, insira outro chip nano ou baixe outro eSIM.

- O eSIM pode estar indisponível dependendo do país, operadora ou modelo.
- Alguns serviços, que requerem conexão de rede, podem estar indisponíveis dependendo da sua operadora.
- Usar um chip nano e um eSIM ou 2 eSIMs pode resultar em velocidades de transferência de dados mais lentas em algumas áreas.

### Inserir o chip nano

#### ► Galaxy S26 Ultra:

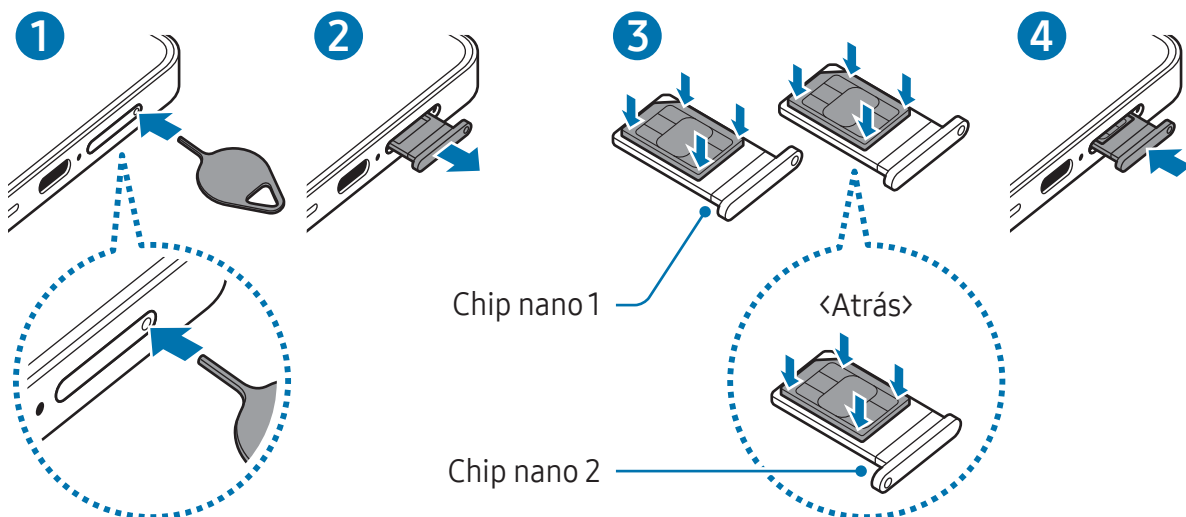

#### ► Galaxy S26+, Galaxy S26:

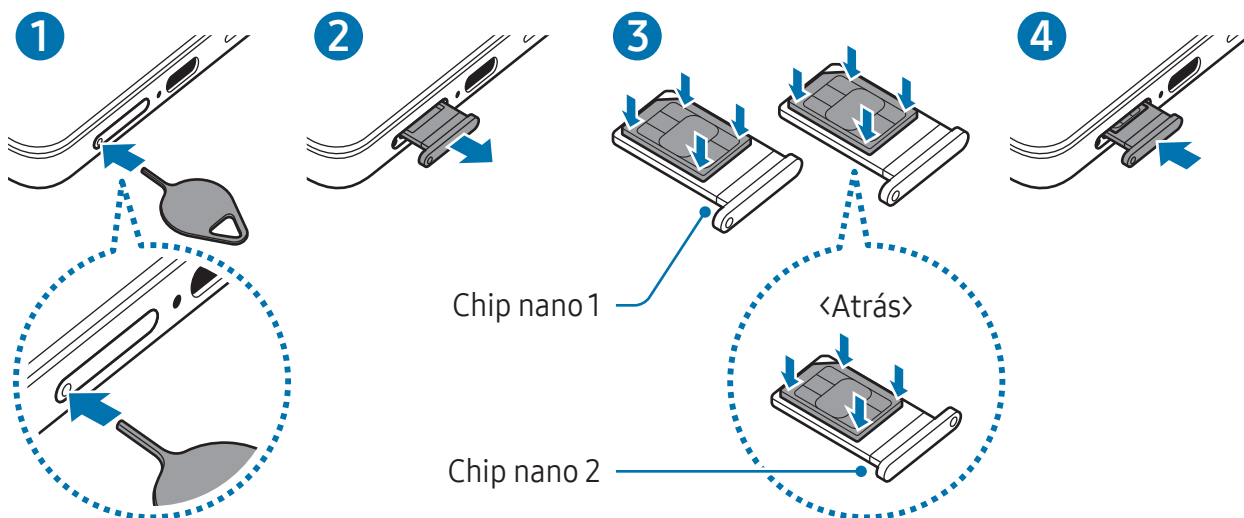

- 1 Insira o extrator no orifício da bandeja para destravá-la.
  - 2 Puxe a bandeja gentilmente para fora do compartimento.
  - 3 Insira o chip nano na bandeja com os contatos dourados voltados para cima e pressione gentilmente o chip nano para dentro da bandeja para encaixá-lo.
  - 4 Insira a bandeja novamente no aparelho.
- ❗ • Insira o extrator **no orifício da bandeja** para removê-la.
  - Use somente chip nano.
  - Tenha cuidado para não perder ou deixar terceiros utilizarem o seu chip. A Samsung não se responsabiliza por quaisquer danos ou transtornos causados por perdas ou chips roubados.
  - Certifique-se de que o extrator está perpendicular ao orifício. Caso contrário, o aparelho pode ser danificado.
  - Se o chip não for encaixado firmemente na bandeja, ele poderá se soltar ou cair dela.
  - Se você inserir a bandeja molhada em seu aparelho, ele será danificado. Certifique-se sempre de que a bandeja está seca.
  - Insira a bandeja completamente no aparelho para evitar a entrada de líquidos.

## Baixar um eSIM

Abra o aplicativo **Config.** e toque em **Conexões** → **Gerenciador de chip** → **Adicionar eSIM** e siga as instruções na tela para baixar o eSIM.

Se possuir um QR code oferecido pela sua operadora, abra o aplicativo **Config.**, toque em **Conexões** → **Gerenciador de chip** → **Adicionar eSIM** → **Ler código QR** ou **Ler QR code** e escaneie o código.

## Gerenciador de chip

Abra o aplicativo **Config.** e toque em **Conexões** → **Gerenciador de chip**.

- **Chips:** ativa os seus chips e define as configurações.
- **eSIMs:** baixe ou ative o eSIM.
- **Chips preferenciais:** selecione para usar chips específicos para algumas funções, como chamadas de voz, quando dois chips forem ativados.
- **Alternância de dados:** define o aparelho para usar outro chip para serviços de dados se o chip preferido não estiver conectado na rede.



Cobranças adicionais podem ser geradas ao usar esta função.

- **Mais configurações de chip:** define as configurações adicionais.
- **Privacidade:** acesse a Nota de Privacidade e os Termos e Condições.

## Ligar ou desligar seu aparelho

-  Siga todos os avisos e instruções recomendadas pelo pessoal autorizado em áreas onde aparelhos sem fio são proibidos, tais como aviões e hospitais.

### Ligar o aparelho

Mantenha pressionada a Tecla Lateral por alguns segundos para ligar o aparelho.

### Desligar o aparelho

1 Para desligar o aparelho, mantenha as teclas Lateral e Diminuir volume pressionadas simultaneamente. Como alternativa, abra o painel de configurações rápidas e toque em .

2 Toque em **Desligar** → **Desligar**.

Para reiniciar o aparelho, toque em **Reiniciar** → **Reiniciar**.

-  Se deseja definir o aparelho para desligar ao manter pressionada a Tecla Lateral, toque em **Configurações da Tecla Lateral** → **Manter pressionado** → **Menu Desligar**.

### Forçar reinício

Se o seu aparelho estiver travado e sem operação, mantenha as teclas Lateral e Diminuir volume pressionadas simultaneamente por mais de 7 segundos para reiniciá-lo.

### Chamada de emergência e informações médicas

Você pode fazer uma chamada de emergência ou verificar suas informações médicas salvas.

Mantenha as teclas Lateral e Diminuir volume pressionadas simultaneamente e toque em **Emergência** ou **Informações médicas**. Como alternativa, abra o painel de configurações rápidas e toque em  → **Emergência** ou **Informações médicas**.

-  Para gerenciar suas informações médicas e contatos de emergência, abra o aplicativo **Config.** e toque em **Segurança e emergência**.

## Configuração inicial

Ao ligar pela primeira vez ou após executar uma restauração de dados, siga as instruções na tela para configurá-lo.

-  Se você não se conectar a uma rede Wi-Fi, você não conseguirá definir algumas funções do aparelho durante a configuração inicial.

## Usar redes

Você pode utilizar redes, como uma rede Wi-Fi, Bluetooth, NFC ou móvel.

Abra o aplicativo **Config.**, toque em **Conexões** e toque na opção da rede desejada para ativar.

Para a rede móvel, toque em **Uso de dados** e toque na opção **Dados móveis** para ativar. Quando não estiver utilizando a rede, toque na opção **Dados móveis** para desativar.

-  Algumas funções podem estar indisponíveis dependendo do modelo.

## Samsung account

Usar a Samsung account lhe permite desfrutar de uma variedade de serviços Samsung fornecidos por aparelhos móveis, TVs e pelo site da Samsung.

Para verificar a lista de serviços que podem ser utilizados com sua Samsung account, visite o site [account.samsung.com](https://account.samsung.com).

- 1 Abra o aplicativo **Config.** e toque em **Conecte-se com seu Galaxy**.  
Como alternativa, abra o aplicativo **Config.** e toque em **Contas e backup** → **Gerenciar contas** → **Adicionar conta** → **Samsung account**.
- 2 Acesse sua Samsung account. Se você não possui uma Samsung account, toque em **Esqueceu a senha ou não tem uma conta?** → **Criar conta**.

## Encontrar seu ID e restaurar sua senha

Se esquecer seu ID da Samsung account ou senha, toque em **Esqueceu a senha ou não tem uma conta?** → **Esqueci o ID** ou **Esqueci a senha** na tela de registro da Samsung account. Você pode localizar seu ID ou restaurar sua senha após inserir as informações solicitadas.

## Remover sua Samsung account

Ao remover sua Samsung account registrada no aparelho, seus dados, como contatos ou eventos, também serão removidos.



- 1 Abra o aplicativo **Config.** e toque em **Contas e backup** → **Gerenciar contas**.
- 2 Selecione sua Samsung account → **Meu perfil** e toque em **Sair** na parte inferior da tela.
- 3 Toque em **Sair** → **Confirmar**.
- 4 Insira sua senha da Samsung account e toque em **OK**.

## Transferir dados de seu aparelho anterior (Smart Switch)

Transfira dados do seu aparelho com o cabo USB ou sem fios. Você pode também transferir dados do armazenamento externo ou computador.



Abra o aplicativo **Config.**, toque em **Contas e backup** → **Transf. dados p/ config. apar.** e siga as instruções na tela para transferir dados.

Visite o site [www.samsung.com/smartswitch](http://www.samsung.com/smartswitch) para mais detalhes e limitações.

- Para transferir dados usando armazenamento externo, toque em .
  - Para verificar o dado que foi transferido, toque em  → **Resultado da transferência**.
-  • Esta função pode não ser suportada em alguns aparelhos ou computadores.
- A Samsung trata os direitos autorais com muita seriedade. Transfira somente conteúdos que possua o direito de transferir.

# Conhecer a tela

## Controlar a tela

- Toçar: toque na tela.
  - Manter pressionado: mantenha a tela pressionada por aproximadamente 2 segundos.
  - Arrastar: mantenha um item pressionado e arraste-o para a nova posição.
  - Toçar duas vezes: toque duas vezes na tela.
  - Deslizar: deslize para cima, para baixo, para a esquerda ou para a direita.
  - Afastar e juntar: afaste dois dedos ou junte-os na tela.
-  • Não permita que a tela entre em contato com outros aparelhos elétricos. Descargas eletrostáticas podem causar mau funcionamento da tela.
- Para evitar danos na tela, não toque com nenhum instrumento pontiagudo e não aplique pressão excessiva com a ponta de seus dedos ou outro objeto.
  - Recomenda-se não usar gráficos fixos em parte ou em toda a tela por longos períodos. Fazer isso pode resultar em imagens persistentes (desvanecendo na tela) ou efeito duplicado.
-  O aparelho pode não reconhecer as entradas de toque próximas as bordas da tela, que estão fora da área de entrada de toque.

## Barra de navegação (botões virtuais)

Ao ativar a tela, os botões virtuais aparecerão na barra de navegação na parte inferior da tela. Os botões virtuais estão definidos por padrão para as funções Recentes, Início e Voltar. As funções dos botões podem alterar de acordo com o aplicativo que está sendo utilizado ou ambiente de uso.

Botão	Função
Recentes (   )	Toque para abrir a lista de aplicativos recentes.
Início (○)	<ul style="list-style-type: none"><li>• Toque para retornar à Tela inicial.</li><li>• Mantenha pressionado para iniciar a função <b>Circule para pesquisar</b>. Toque ou desenhe um círculo em volta da imagem ou texto.</li></ul>
Voltar (<)	Toque para retornar à tela anterior.

## Ocultar a barra de navegação

Verifique arquivos ou use aplicativos aproveitando mais a tela ao ocultar a barra de navegação.

Abra o aplicativo **Config.**, toque em **Visor** → **Barra de navegação** → **Gestos de deslizamento**.

## Tela inicial e Tela de aplicativos

A Tela inicial é o ponto de partida para acessar todas as funções do aparelho. Ela exibe ícones indicadores, widgets, atalhos para aplicativos e muito mais.

A Tela de aplicativos exibe ícones para todos os aplicativos incluindo quaisquer novos instalados.

## Alterar entre a Tela inicial e a Tela de aplicativos

Na Tela inicial, deslize para cima para abrir a Tela de aplicativos.

Para voltar a Tela inicial, deslize para cima ou para baixo na Tela de aplicativos. Como alternativa, toque no Botão Início (○) ou Botão Voltar (<).

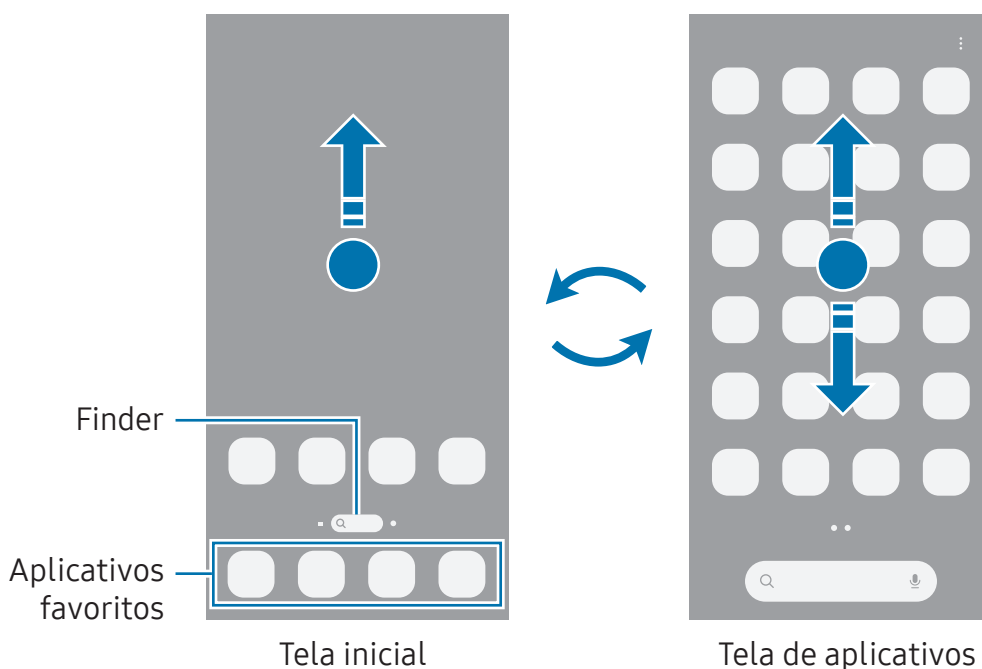

Ao adicionar o ícone Aplicativos na Tela inicial, você conseguirá abrir a Tela de aplicativos ao tocar no ícone. Na Tela inicial, mantenha pressionada uma área vazia, toque em **Configurações** e toque na opção **Exibir o ícone de aplicativos na Tela inicial para ativar**. O ícone Aplicativos (⋮) será adicionado na parte inferior da Tela inicial.

## Editar a Tela inicial

Na Tela inicial, mantenha uma área vazia pressionada ou junte seus dedos na tela para acessar as opções de edição. Você pode definir o papel de parede, adicionar widgets e muito mais.

- **Papel de parede e est.:** altera as configurações do papel de parede para a Tela inicial e de bloqueio.
- **Temas:** altera o tema do aparelho. Elementos visuais da tela, como cores, ícones e papéis de parede, serão alterados dependendo do tema selecionado.
- **Widgets:** são pequenos aplicativos que iniciam funções de aplicativos específicas para oferecer informações e um acesso prático na sua Tela inicial. Selecione um widget e toque em **Adicionar**. O widget será adicionado à Tela inicial.
- **Configurações:** define as configurações para a Tela inicial, como aparência da tela.

Você pode também adicionar, remover ou reordenar painéis da Tela inicial.

- Adicionar painéis: deslize para a esquerda e toque em **+**.
- Mover painéis: arraste a miniatura de um painel para uma nova posição.
- Apagar painéis: toque no ícone  no painel.

## Exibir todos os aplicativos na Tela inicial

Sem utilizar uma Tela de aplicativos separada, você pode definir o aparelho para exibir todos os aplicativos na Tela inicial. Na Tela inicial, mantenha uma área vazia pressionada e toque em **Configurações** → **Aparência da Tela inicial** → **Apenas a Tela inicial** → **Aplicar**.

## Iniciar o Finder

Pesquise por aplicativos ou conteúdo.

- 1 Na Tela inicial, toque em **Finder**.
- 2 Insira uma palavra-chave.  
Ao tocar em  no teclado, você poderá pesquisar por mais conteúdo.

## Mover itens

Arraste um item para uma nova posição. Para mover o item para outro painel, arraste para a lateral da tela. Ao manter pressionado um item e tocar em **Selecionar**, você consegue selecionar mais itens e movê-los juntos de uma só vez.

Para adicionar um atalho de aplicativo na Tela inicial, mantenha um item pressionado na Tela de aplicativos e toque em **Ad. à Tela inicial**. Um atalho para o aplicativo será adicionado na Tela inicial.

Você pode também mover aplicativos frequentemente utilizados para a área de favoritos na parte inferior da Tela inicial.

## Criar pastas

Na Tela inicial ou Tela de aplicativos, mantenha um aplicativo pressionado e arraste-o sobre outro aplicativo.

Uma nova pasta contendo os aplicativos selecionados será criada. Toque em **Nome da pasta** e dê um nome para a pasta.

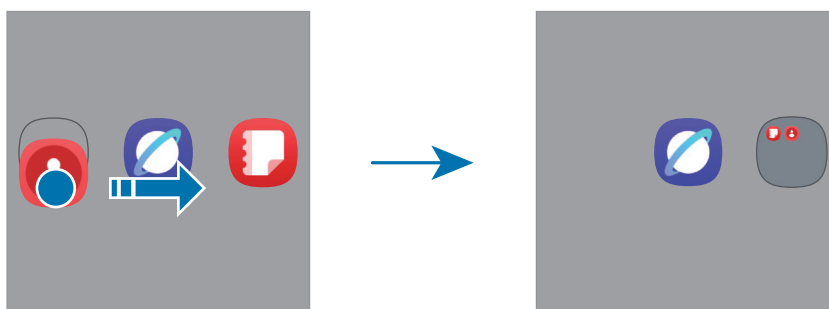

- **Adicionar mais aplicativos**

Toque em **+** na pasta. Marque os aplicativos que deseja adicionar e toque em **OK**. Você pode também adicionar um aplicativo arrastando-o para a pasta.

- **Mover aplicativos de uma pasta**

Arraste um aplicativo para uma nova posição.

- **Excluir uma pasta**

Mantenha uma pasta pressionada e toque em **Excluir**. Somente a pasta será excluída. Os aplicativos da pasta serão realocados na Tela de aplicativos.

## Painel Edge

Você pode acessar seus aplicativos favoritos e funções dos Painéis Edge.

Deslize a aba do Painel Edge para o centro da tela.

Se a aba do Painel Edge não estiver visível, abra o aplicativo **Config.**, toque em **Visor** e toque na opção **Painéis Edge** para ativar.

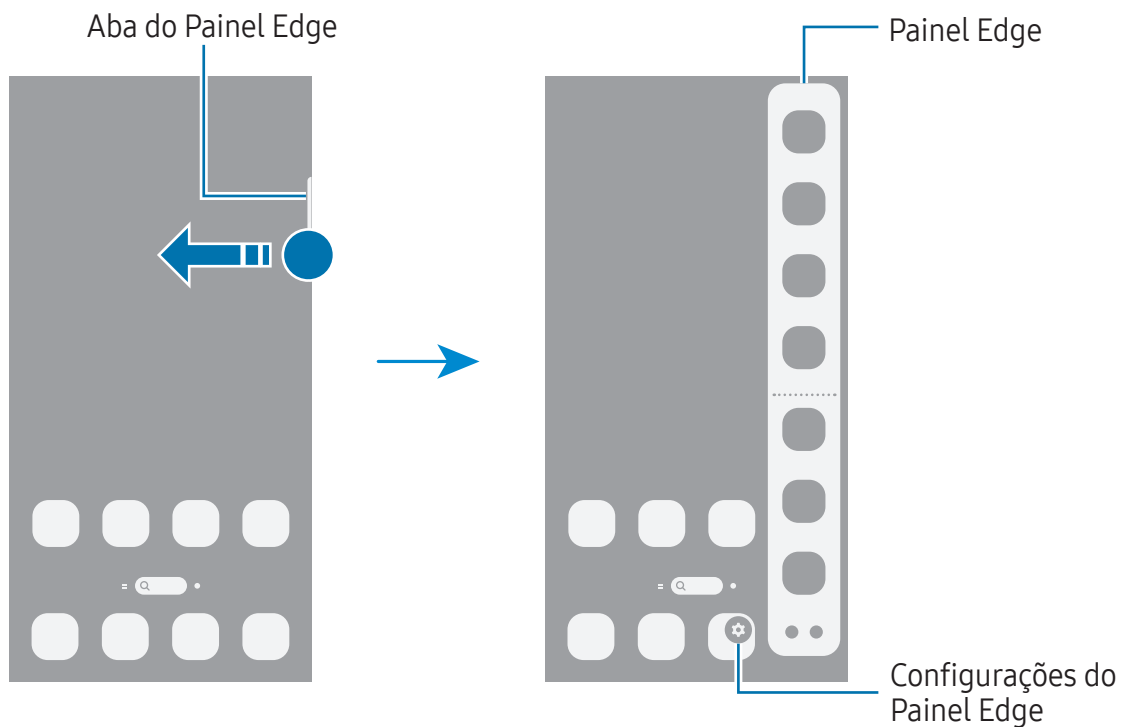

## Tela de bloqueio

Pressionar a Tecla Lateral desativa e bloqueia a tela. A tela também é desativada se o aparelho não for usado por um período específico.

Para desbloquear a tela, deslize em qualquer direção exceto para baixo com a tela ativada.

Se a tela estiver desativada, ou o Always On Display ativado, pressione a Tecla Lateral ou dê um toque duplo para ativá-la.

## Editar atalhos

Você pode alterar os atalhos na parte inferior da Tela de bloqueio para outros aplicativos ou funções desejadas.

Mantenha pressionada a Tela de bloqueio, toque no ícone de atalho, selecione o aplicativo ou função desejada e toque em **Concluído**.

## Alterar o modo de bloqueio de tela













Para alterar o modo de bloqueio de tela, abra o aplicativo **Config.**, toque em **Tela de bloqueio e AOD** → **Bloqueio de tela e biometria** e selecione um modo.





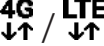



Ao definir um Padrão, PIN, Senha ou seus dados biométricos como modo de bloqueio de tela, você pode proteger suas informações pessoais evitando que outras pessoas acessem seu aparelho. Após definir um modo, o aparelho solicitará um código de desbloqueio toda vez que for desbloqueá-lo.

 Ao inserir o código de desbloqueio incorreto várias vezes seguidas e atingir o limite de tentativas, você pode definir seu aparelho para executar uma restauração para o padrão de fábrica. Abra o aplicativo **Config.**, toque em **Tela de bloqueio e AOD** → **Config. da tela de bloqueio**, desbloqueie a tela usando o modo de bloqueio de tela predefinido e toque na opção **Restaurar padrão fábrica** para ativar.

## Ícones indicadores

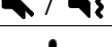
Os ícones indicadores aparecerão na barra de status no topo da tela. Os ícones listados na tabela são os mais comuns.

Ícone	Significado
•	Novas notificações
	Sem sinal
	Intensidade do sinal
	Roaming (fora de área normal)
	Rede GPRS conectada
	Rede EDGE conectada
	Rede UMTS conectada
	Rede HSDPA conectada
	Rede HSPA+ conectada
	Rede LTE conectada
	Rede 5G conectada
	Rede LTE conectada na rede LTE que inclui a rede 5G
	Wi-Fi conectado
	Bluetooth ativado

Ícone	Significado
	Serviços de localização em uso
	Chamada em andamento
	Chamada perdida
	Alarme ativado
	Modo Silencioso / Modo Vibração
	Modo offline ativado
	Erro ocorrido ou atenção necessária
	Bateria carregando / Nível da bateria



- A barra de status poderá não aparecer no topo da tela em alguns aplicativos. Para exibir a barra de status, deslize o topo da tela para baixo.
- Alguns ícones aparecem somente ao abrir o painel de notificações.
- Algumas notificações serão exibidas com um ponto.
- Os ícones indicadores podem parecer diferentes dependendo da operadora ou do modelo.

## Painel de notificações

Ao receber novas notificações, ícones indicadores aparecerão na barra de status. Abra o painel de notificações para verificar os detalhes.

Para abrir o painel de notificações, deslize de cima para baixo, exceto do lado direito. Para fechar o painel de notificações, deslize para cima na tela.

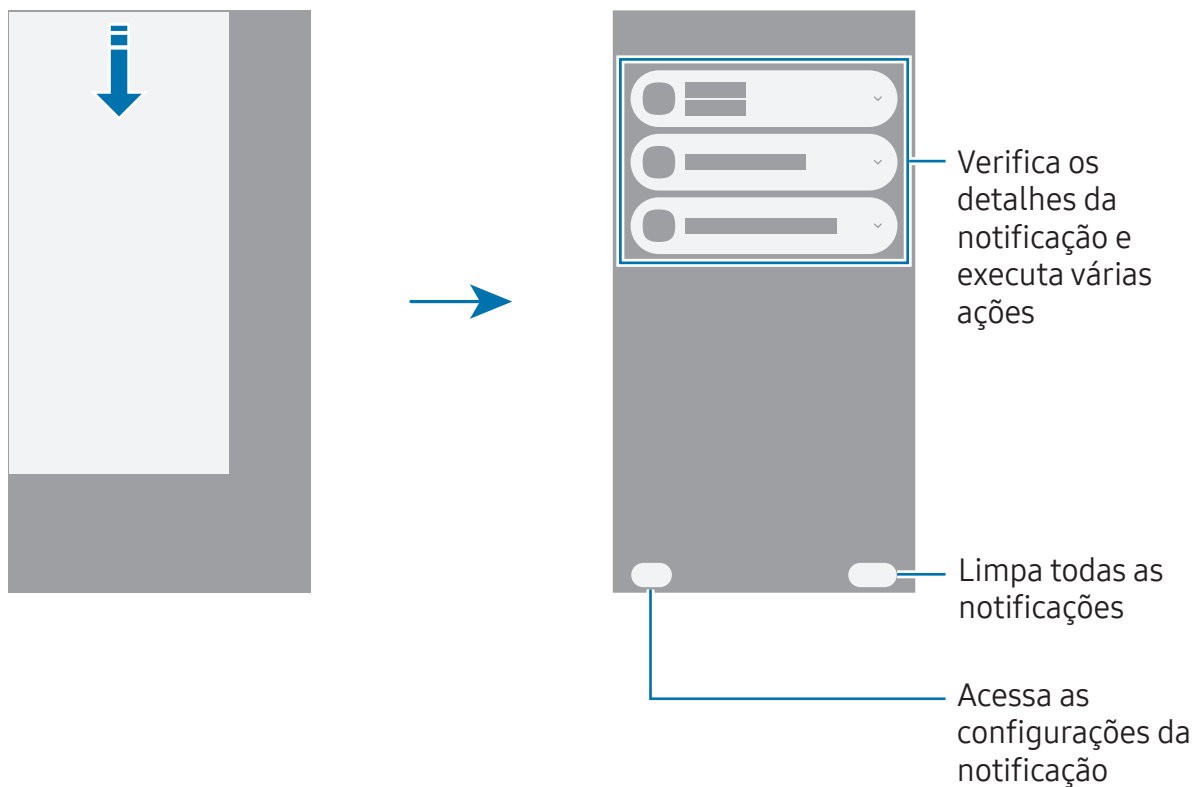

## Painel de configurações rápidas

Você pode ativar ou desativar funções específicas, como Wi-Fi ou Bluetooth, tocando em cada botão.

Para abrir o painel de configurações rápidas, deslize para baixo a partir do lado superior direito da tela. Para fechar o painel de configurações rápidas, deslize a tela de baixo para cima.

Para acessar mais configurações detalhadas, mantenha um botão pressionado. Para editar os botões, toque em  → **Editar**.

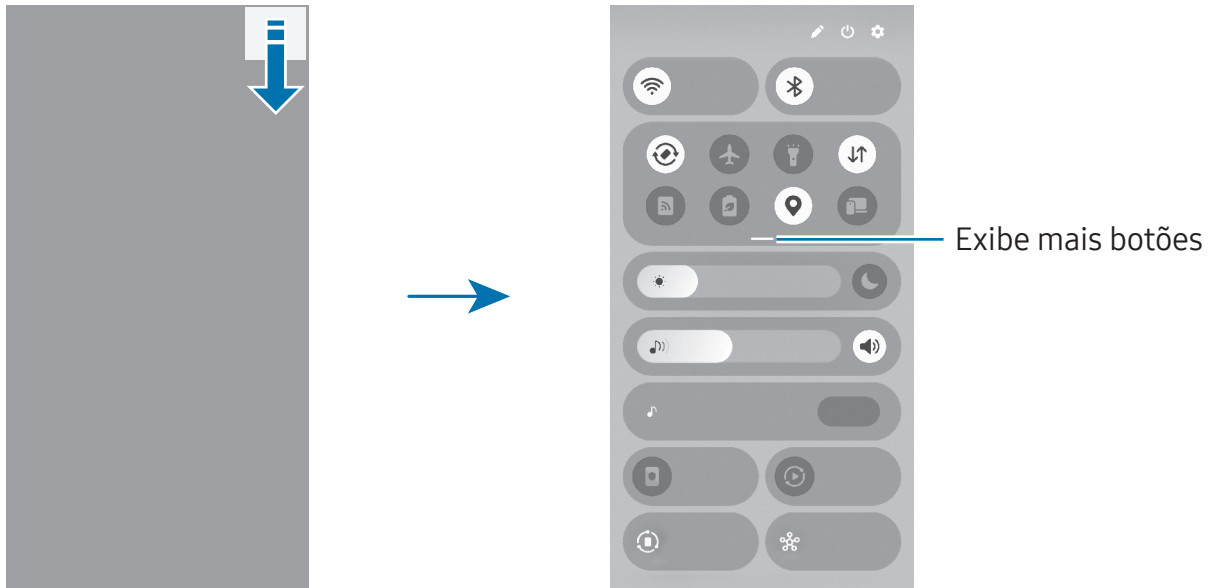

 Esta imagem pode variar de acordo com o país ou o modelo.

## Controlar a reprodução de mídia

Controle a mídia em seu telefone e aparelhos próximos conectados no painel de configurações rápidas.

- 1 Abra o painel de configurações rápidas e toque em **Saída de mídia**.
- 2 Toque nos ícones para controlar a reprodução.

## Controlar aparelhos próximos

Controle aparelhos próximos conectados ou conecte outros aparelhos próximos no painel de configurações rápidas.

- 1 Abra o painel de configurações rápidas e toque em **Aparelhos próximos**.  
Os aparelhos próximos conectados aparecerão com uma linha conectando-os ao círculo ao redor do seu telefone.
- 2 Selecione um aparelho próximo para controlá-lo.
  - Para conectar outros aparelhos próximos, arraste um aparelho do painel na parte inferior da tela para o círculo.
  - Para encerrar a conexão do aparelho, arraste o aparelho para o painel na parte inferior da tela e toque em **Desconectar**.

## Controlar aparelhos frequentemente utilizados

Controle aparelhos conectados a aplicativos de controle, como SmartThings, e rotinas manuais no painel de configurações rápidas.

- 1 Abra o painel de configurações rápidas e toque em **SmartThings**.
- 2 Toque no seletor ao lado do aplicativo que você deseja ativar e toque em **Iniciar**. Aparelhos conectados e rotinas manuais serão exibidos.
- 3 Selecione um aparelho para controlá-lo ou selecione uma rotina manual para iniciá-la.

## Captura de tela e gravador de tela

### Capturar tela

Capture uma tela enquanto utiliza o aparelho e escreva, rabisque, recorte ou compartilhe a tela capturada. Você pode capturar a tela atual e uma área que pode ser percorrida.

### Como capturar uma tela

Use um dos seguintes métodos para capturar uma tela. Você conseguirá acessar as telas capturadas na **Galeria**.

- Teclas de captura

Pressione as teclas Lateral e Diminuir volume simultaneamente.

- Capturar ao deslizar







Deslize a lateral de sua mão para esquerda ou para a direita sobre a tela.

Se esta função não estiver ativada, abra o aplicativo **Config.**, toque em **Recursos avançados** → **Movimentos e gestos** e toque na opção **Deslizar a lateral da mão para capturar** para ativar.









Pode não ser possível capturar tela enquanto utiliza alguns aplicativos e funções.

Após capturar uma tela, use uma das seguintes opções da barra de ferramentas na parte inferior da tela:

- : captura o conteúdo atual e o conteúdo oculto em uma página estendida, por exemplo, uma página da internet. Ao tocar em , a tela percorrerá para baixo automaticamente e mais conteúdo será capturado.
  - : escreve ou desenha na tela capturada ou recorte uma parte da tela capturada. Você pode acessar a área recortada na **Galeria**.
  - **#**: adiciona tags à tela capturada. Para pesquisar por telas capturadas pelas tags, abra o aplicativo **Galeria** e toque em **Q**. Você pode acessar a lista de tags e pesquisar pela tela capturada desejada.
  - : compartilha a tela capturada.
  - : seleciona uma área e executa ações, como compartilhar ou salvar. Toque ou desenhe um círculo ao redor do conteúdo desejado para selecionar. Em seguida, selecione uma opção para usar com a área selecionada.
-  Se as opções na tela capturada não estiverem visíveis, abra o aplicativo **Config.**, toque em **Recursos avançados** → **Telas capturadas e gravações de tela** e toque na opção **Exibir barra ferram. ao capturar** para ativar.

## Gravador de tela

Grave a tela enquanto usa seu aparelho.

- 1 Abra o painel de configurações rápidas, toque em , e toque em **Gravador de tela** .
  - 2 Selecione uma configuração de áudio e toque em **Iniciar gravação**.  
Após uma contagem regressiva, a gravação começará.
    - Para escrever ou desenhar na tela, toque em .
    - Para exibir o ponteiro da S Pen na tela, toque em . Você pode usar essa função somente quando a S Pen estiver fora do compartimento do aparelho.  
(Galaxy S26 Ultra)
    - Para gravar a tela com a sobreposição de um vídeo de si mesmo, toque em .
  - 3 Ao terminar de gravar, toque em .  
Você conseguirá acessar o vídeo na **Galeria**.
-  Para alterar as configurações de gravação, abra o aplicativo **Config.** e toque em **Recursos avançados** → **Telas capturadas e gravações de tela**.

# Inserir texto

## Formato do teclado

Um teclado aparecerá automaticamente quando você digitar um texto.

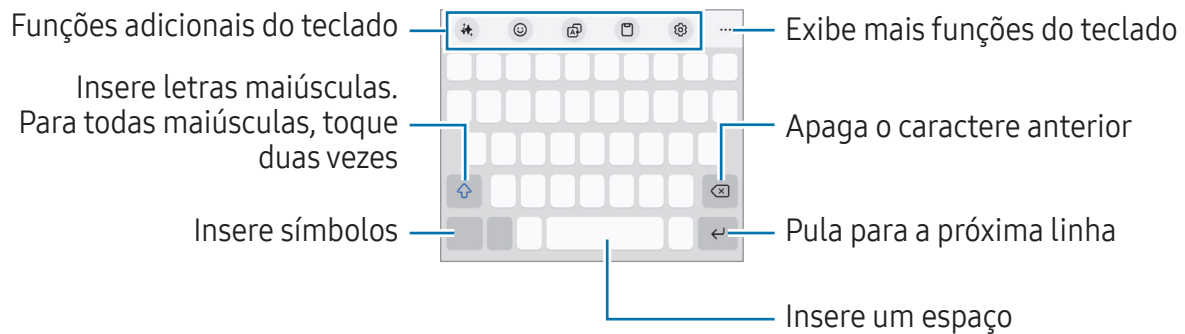

✍️ A entrada de texto não é suportada em alguns idiomas. Para inserir texto, você deve alterar o idioma de entrada para um dos idiomas suportados.

## Alterar o idioma de entrada

Toque em ⚙️ → **Idiomas e Teclados** → **Gerenc. idioma de entrada** e selecione os idiomas para utilizar. Ao selecionar dois ou mais idiomas, você poderá alterá-los ao tocar em 🌐.

Para mudar o tipo de teclado, toque em ⚙️ → **Idiomas e Teclados**, selecione um idioma e o tipo de teclado desejado.

✍️ No teclado **3 x 4**, uma tecla possui três ou quatro caracteres. Para inserir um caractere, toque na tecla correspondente repetidamente até que o caractere desejado apareça.

## Usar o botão de método de entrada





Você pode alterar o método de entrada de texto ao tocar no botão de método de entrada na barra de navegação.

Para alterar o botão de método de entrada na barra de navegação, mantenha o botão de método de entrada pressionado e selecione uma opção desejada.





- 🗣️ : insere texto por voz.
- 📄 : altera o teclado.

✍️ Se o botão de método de entrada não aparecer na barra de navegação, abra o aplicativo **Config.**, toque em **Gerenciamento geral** → **Teclado** e toque na opção **Exibir botão de método de entrada na barra de navegação** para ativar.

## Funções adicionais do teclado



-  : altere o estilo de escrita, receba sugestões de ortografia e gramática, gere automaticamente textos sobre um tópico que você descrever e muito mais.
-  : insere avatares, stickers e muito mais. Você pode também inserir stickers avatares parecidos com você.
-  : traduz o texto e insere ele.
-  : adiciona um item da área de transferência.
-  : altera as configurações do teclado.

Toque em (•••) para usar mais funções do teclado.

-  : altera para o modo escrita à mão.
-  : altera para o modo de operação com uma mão.
-  : altera o modo do teclado.
-  : edita a lista de funções do teclado.



 Algumas funções podem não estar disponíveis dependendo da operadora ou modelo.

## Copiar e colar

- 1 Mantenha pressionado um texto.
- 2 Arraste o ícone  ou o ícone  para selecionar o texto desejado ou toque em **Selecionar tudo** para selecionar todo o texto.
- 3 Toque em **Copiar** ou **Recortar**.  
O texto selecionado é copiado para a área de transferência.
- 4 Mantenha pressionado onde o texto será inserido e toque em **Colar**.

## Extrair texto

Enquanto utiliza certos aplicativos, como **Galeria** ou **Câmera**, é possível extrair textos das imagens e usar opções, como copiar ou compartilhar. As ações a seguir são um exemplo de como extrair texto do aplicativo **Galeria**.

- 1 Ao verificar uma imagem na **Galeria**, toque em .  
O ícone  aparece somente quando existe texto para ser extraído.
- 2 Selecione a área para extrair texto.
- 3 Selecione a opção desejada.



# Aplicativos e funções

## Instalar ou desinstalar aplicativos

### Galaxy Store

Compre e baixe mais aplicativos. Você pode baixar aplicativos especializados para aparelhos da linha Samsung Galaxy.

Abra o aplicativo **Store**. Pesquise aplicativos por categoria ou toque em **Q** para procurar por palavra-chave.

-  Este aplicativo pode estar indisponível dependendo da sua operadora ou modelo.
- Para alterar as configurações de atualização automática, toque em **Menu** →  → **Atualização automática de apps** e selecione uma opção.

### Play Store

Compre e baixe mais aplicativos.

Abra o aplicativo **Play Store**. Navegue pelos aplicativos por categorias ou pesquise com uma palavra-chave.

-  Para alterar as configurações de atualização automática, selecione o seu perfil na parte superior da tela, toque em **Configurações** → **Preferências de rede** → **Atualizar apps automaticamente** e selecione uma opção.

## Gerenciar aplicativos

### Desinstalar ou desativar aplicativos

Mantenha um aplicativo pressionado e selecione uma opção.

- **Desinstalar**: desinstala os aplicativos baixados.
- **Desativar**: desativa os aplicativos padrões selecionados que não podem ser desinstalados do aparelho.

-  Alguns aplicativos podem não ser compatíveis com essa função.

## Ativar aplicativos

Abra o aplicativo **Config.**, toque em **Aplicativos** →  → **Desativado** → **OK**, selecione um aplicativo e toque em **Ativar**.

## Definir permissões para aplicativos

Para alguns aplicativos operarem devidamente, eles podem precisar de permissão para acessar ou usar informações no seu aparelho.

Para acessar as configurações de permissão do aplicativo, abra o aplicativo **Config.** e toque em **Aplicativos**. Selecione um aplicativo e toque em **Permissões**. Você pode verificar a lista de permissões e alterá-las.

Para verificar ou alterar as configurações das permissões por categoria de permissão, abra o aplicativo **Config.** e toque em **Aplicativos** →  → **Gerenciar permissões**. Selecione um item e selecione um aplicativo.

 Não conceder as permissões aos aplicativos, suas funções básicas podem não funcionar corretamente.

# Galaxy AI

## Introdução



Use funções de inteligência avançada para auxiliar no uso do aparelho.

-  • Algumas funções podem não estar disponíveis dependendo da operadora ou modelo.
- Se você deseja que os dados processados apenas no aparelho reforcem a proteção de suas informações pessoais, selecione **Config.**, toque em **Galaxy AI** e toque na opção **Processar dados só no aparelho** para ativar. Algumas funções exigem processamento on-line para melhores resultados e processamento de dados.

## Melhore sua comunicação

### Traduzir chamadas em tempo real (Assistente de chamada)

Obtenha tradução em tempo real para o idioma selecionado durante chamadas de voz. Para usar esta função, abra o aplicativo **Telefone**, toque em (⋮) → **Configurações** → **Tradução simultânea**, toque na opção **Desativado** para ativar e selecione idiomas para usar.

Ao fazer ou receber uma chamada de voz, toque em  ou **Assistente de chamada** → **Tradução simultânea**. Para parar a tradução, toque em ().

Para alterar configurações adicionais, abra o aplicativo **Telefone** e toque em ⋮ → **Configurações** → **Tradução simultânea**.

### Traduzir mensagens em aplicativos de mensagens (Assistente de escrita)

Você pode traduzir mensagens de textos em aplicativos de mensagens.

- 1 Enquanto verifica ou escreve uma mensagem, toque em  no Teclado Samsung e toque em **Tradução de conversa**.
- 2 Selecione os idiomas no painel de tradução no topo da tela. As traduções aparecerão sob cada mensagem.

### Usar ferramentas de escrita (Assistente de escrita)

Você pode alterar o estilo de escrita, receber sugestões de ortografia e gramática, gerar texto automaticamente sobre um tópico que você descrever e muito mais.

Enquanto escreve uma mensagem, toque em () o Teclado Samsung e selecione a opção desejada.

- **Ortografia e gramática:** obtenha sugestões de ortografia e gramática.
- **Estilo de escrita:** altera o estilo da escrita.
- **Resumir:** resume o texto.
- **Marcador:** organize o conteúdo em subtítulos e adicione pontos enumerados.
- **Tabela:** organize o texto em uma tabela.
- **Compositor:** ao inserir tópicos que deseja que o aparelho escreva sobre, ele compõe frases em qualquer estilo selecionado.



## Traduzir conversas (Intérprete)

Obtenha traduções em tempo real de conversas e o retorno delas em voz ou texto.

- 1 Arraste a aba do Painel Edge em direção ao centro da tela e toque em **Intérprete**.
- 2 Selecione o seu idioma e o idioma do participante.  
Se o idioma não estiver na lista, toque em **Adicionar idiomas** e baixe o pacote de idioma.
- 3 Toque em  e comece a conversar.

## Usar interpretação de voz (Intérprete)

Obtenha traduções em tempo real de aulas, reuniões e muito mais.

- 1 Arraste a aba do Painel Edge em direção ao centro da tela e toque em **Intérprete**.
- 2 Toque em  → **Modo Escuta**.
- 3 Selecione os idiomas no painel de tradução no topo da tela.
- 4 Toque em  para começar a tradução.

## Libere sua produtividade

### Usar as funções do Notas inteligentes (Samsung Notes)

Receba automaticamente formatação ou resumo, correção de erros de ortografia ou traduções de notas. Você também pode gerar uma nova arte do seu desenho usando a função Desenho inteligente.

Abra o aplicativo **Notes**, crie uma nota, toque em  na barra de ferramentas e selecione a opção desejada.

### Converter gravações de voz em texto (Samsung Notes)

Você pode converter gravações de voz inseridas no aplicativo **Samsung Notes** em texto.

Abra o aplicativo **Notes**, selecione uma nota que possua uma gravação de voz, toque em  na barra de ferramentas e toque em **Transcrever**.

## Resumir e traduzir gravações de voz (Gravador de voz)

Converta gravações de voz em texto na tela e verifique resumos. Você também pode traduzir o texto convertido para outros idiomas.

- 1 Abra o aplicativo **Gravador de voz**.
- 2 Selecione uma gravação de voz.
- 3 Toque em (🔊) → **Transcrever**.
  - Para verificar palavras-chave e resumos, toque em (🔊) → **Resumir**.
  - Para traduzir o texto convertido, toque em (🔊) → **Traduzir**, selecione o idioma e toque em **Traduzir**.
  - Para editar o texto convertido, toque em ⋮ → **Editar transcrição de texto**.

## Resumir e converter gravações de chamada em texto (Assistente de transcrição)

Você pode gravar uma chamada e convertê-la em uma transcrição de texto e resumi-la.

- 1 Abra o aplicativo **Telefone**, toque em ⋮ → **Configurações** → **Gravar chamadas** → **Assistente de transcrição** e toque na opção **Transcrever autom. chamadas gravadas e Correio de voz direto** para ativar.
- 2 Toque em **Idioma da transcrição** e selecione o idioma para usar.
- 3 Durante uma chamada, toque em **Mais** → **Gravar** para gravar a chamada.
- 4 Abra o aplicativo **Telefone**, toque em **Recentes** e selecione a chamada gravada com uma transcrição.  
O ícone 🗣️ será exibido próximo às chamadas com gravações.
- 5 Toque nas transcrições convertidas.  
Para resumir a transcrição, toque em **Resumir**.



## Traduzir ou resumir as páginas da web (Assistente de navegação)

Obtenha resumos simples de textos das páginas da internet juntamente com suas traduções completas. Você também pode definir o aparelho para ler os destaques da página em voz alta.

Abra o aplicativo **Internet**, toque em 🔊 e selecione a opção desejada.

## Traduzir texto usando a câmera (Câmera)

Você pode traduzir texto usando a câmera.

- 1 Abra o aplicativo **Câmera** e toque em **FOTO** na lista dos modos de disparo.
- 2 Aponte a câmera para um objeto/cena e toque em .  
O ícone  aparecerá somente quando um documento ou texto for detectado.
- 3 Toque em .  
O texto será traduzido para idioma atual do aparelho.

## Circule para pesquisar

Procure informações sobre a parte desejada de uma imagem ou texto na tela.

Mantenha pressionado o Botão Início (○) e toque ou desenhe um círculo em volta da imagem ou texto.

## Crie imagens e vídeos épicos

### Remover pessoas ou objetos de uma imagem (Galeria)

Edite imagens removendo pessoas ou objetos e gere um novo fundo para preencher as partes faltantes.

- 1 Abra o aplicativo **Galeria** e selecione uma imagem.
- 2 Toque em  → **Borrac. IA** ou **Apagad. IA**.
- 3 Toque ou desenhe em volta de qualquer coisa que deseja remover.
- 4 Toque em **Apagar**.
- 5 Toque em **Salvar cópia** para salvar a imagem.  
Se deseja usar funções adicionais do Assistente de foto, toque em **Cont. edição**.

### Mover pessoas ou objetos em uma imagem (Galeria)



Edite imagens movendo ou redimensionando pessoas ou objetos e gere um novo plano de fundo para preencher qualquer parte que faltar.

- 1 Abra o aplicativo **Galeria** e selecione uma imagem.
- 2 Toque em  → **Mover**.
- 3 Toque ou desenhe em volta de algo que deseja mover.  
Se quiser ajustar a inclinação, arraste a barra de ajuste de inclinação.

- 4 Mantenha pressionado a área selecionada e arraste para onde desejar.
- 5 Toque em **Gerar**.
- 6 Toque em **Salvar cópia** para salvar a imagem.  
Se deseja usar funções adicionais do Assistente de foto, toque em **Cont. edição**.



## Adicionar objetos na imagem usando desenhos (Galeria)

Você pode adicionar objetos a imagens desenhando ou descrevendo o que deseja. Também é possível adicionar objetos de outras imagens extraíndo-os delas.

- 1 Abra o aplicativo **Galeria** e selecione uma imagem.
- 2 Toque em  → **Criar**.
- 3 Selecione a opção desejada.
  - **Descreva o que alterar**: descreva em texto o que deseja modificar. Você também pode selecionar o local para adicionar um objeto desenhando na tela antes de descrever em texto o objeto.
  - : selecione uma imagem para extrair objetos. Se desejar adicionar objetos adicionais junto com os objetos extraídos, toque em **Descreva como mesclar imagens** e descreva o que deseja adicionar.
  - : desenhe na tela.
- 4 Toque em **Gerar**.
- 5 Toque em **Salvar cópia** para salvar a imagem.  
Se deseja usar funções adicionais do Assistente de foto, toque em **Cont. edição**.

## Alterar o estilo da imagem (Galeria)

Você pode alterar o estilo da imagem.

- 1 Abra o aplicativo **Galeria** e selecione uma imagem.
- 2 Toque em () → **Estilo**.  
Se estiver selecionando imagens de pessoas ou pets (gatos e cachorros), toque em () → **Estilo** → **Foto** ou **Retrato**.
  - **Foto**: altera o estilo geral da foto.
  - **Retrato**: selecione uma pessoa ou pet da imagem e altera o estilo.
- 3 Selecione o estilo desejado e toque em **Gerar**.
- 4 Toque em **Salvar cópia** para salvar a imagem.  
Se deseja usar funções adicionais do Assistente de foto, toque em **Cont. edição**.

## Gerar imagens estereoscópicas (Galeria)

Você pode aplicar o efeito estereoscópico em imagens.

- 1 Abra o aplicativo **Galeria** e selecione uma imagem.
- 2 Deslize a tela para cima e toque em **Efeito com movimento**.
- 3 Toque em ✓ para aplicar o efeito.





## Usar a função de câmera lenta instantânea (Galeria)

Você pode reproduzir uma parte selecionada de um vídeo em câmera lenta e verificar mais detalhes mantendo pressionada essa parte.

- 1 Abra o aplicativo **Galeria** e selecione um vídeo para reproduzir.
  - 2 Enquanto reproduz o vídeo, mantenha a tela pressionada.
-  Esta função pode não estar disponível dependendo do arquivo.

## Usar a função Estúdio criativo

Crie novas artes a partir do seu desenho, descrições em texto ou de uma imagem que você selecionar. Você também pode criar stickers, convites e muito mais usando o Estúdio de design.

- 1 Arraste a aba do Painel Edge para o centro da tela e toque em **Estúdio criativo**.  
Como alternativa, toque em **Estúdio criativo** no painel Comando suspenso.  
(Galaxy S26 Ultra)
- 2 Toque em .
- Também é possível fazer criações artísticas selecionando itens do **Estúdio de design**.
- 3 Selecione a opção desejada.
  -  : desenha na tela.
  -  : seleciona a imagem desejada.
  -  : seleciona o estilo desejado.
  - **Descreva o que você deseja criar**: descreva em texto o que deseja criar.
- 4 Toque em **Gerar**.

- 5 Toque em (⏏) → **Salvar na Galeria** para salvar a imagem.
  - Para salvar a imagem como um sticker, toque em **Salvar como sticker**. Também é possível usar os stickers no Teclado Samsung.
  - Para salvar a imagem como papel de parede, toque em **Def. como papel de parede**.



## Usar a função Seleção IA

Selecione uma área na tela e use vários recursos inteligentes.

- 1 Mantenha a aba do Painel Edge pressionada para iniciar a **Seleção IA**.  
Como alternativa, toque em **Seleção IA** no painel comando suspenso. (Galaxy S26 Ultra)
- 2 Toque ou desenhe um círculo em torno do conteúdo que deseja selecionar.
- 3 Selecione uma opção para usar com a área selecionada.

## Editar sons em um vídeo (Eliminador de áudio)

Elimine ruídos de distração nos vídeos ajustando o volume de vozes, vento e outros sons.

- 1 Abra o aplicativo **Galeria** e selecione um vídeo para editar.
- 2 Toque em  →  → **Elimin. ruído**.
- 3 Selecione um tipo de som e toque em **Silenciar** para silenciar o som ou arraste a barra de ajuste para ajustar o volume.
- 4 Toque em **Aplicar edições** → **Salvar cópia** para salvar o vídeo.

## Criar seus próprios papéis de parede

Crie papéis de parede selecionando categorias e palavras-chave ou altere automaticamente o papel de parede da Tela de bloqueio com base na hora e clima. Também é possível criar papéis de parede usando a função Estúdio criativo.

- 1 Abra o aplicativo **Config.** e toque em **Papel de parede e estilo**.
- 2 Toque em **Alterar papéis de parede** → **Criar com IA** e selecione a opção desejada.
  - **Generativo**: gere novos papéis de parede com categorias e palavras-chave selecionadas.
  - **Estúdio criativo**: crie novos papéis de parede a partir de desenhos, descrições em texto ou de uma imagem que você selecionar.
  - **Clima**: altere automaticamente o papel de parede da Tela de bloqueio com base no clima e no horário.

## Gerar um novo cartão de perfil (Contatos)

Você pode alterar seu cartão de perfil gerando novos retratos.

- 1 Abra o aplicativo **Contatos** e toque no seu perfil.
- 2 Toque em seu cartão de perfil → **Editar** → **Imagem**.
- 3 Selecione o retrato desejado e toque em **Estilo** → **Foto** ou **Retrato**.
- 4 Selecione um estilo desejado e toque em **Gerar**.
- 5 Toque em **Aplicar** → **Concluir**.

## Obtenha insights personalizados

### Now brief

Obtenha um informativo gerado por IA com base em seus interesses.

Deslize a aba do Painel Edge em direção ao centro da tela e toque em **Now brief**.

Para personalizar as configurações Now brief, toque em (⚙️).

### Now nudge

O Galaxy AI oferece informações e recursos úteis com base no que está na sua tela. Por exemplo, pode sugerir verificar a localização mencionada em uma mensagem.

Abra o aplicativo **Config.**, toque em **Galaxy AI** → **Now nudge** e toque na opção **Desativado** para ativar.

### Notificações em destaque

Você pode configurar o aparelho para exibir notificações importantes acima de outras notificações, garantindo que você não as perca. Além disso, pode configurá-lo para exibir um breve resumo das notificações de conversas.

Abra o aplicativo **Config.**, toque em **Galaxy AI** → **Notificações em destaque**, selecione uma opção desejada e toque na opção **Desativado** para ativar.

## S Pen (Galaxy S26 Ultra)

### Usar a S Pen

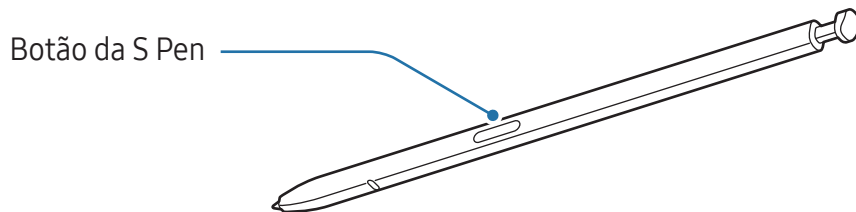

- ⚠ • Não entorte ou aplique pressão excessiva com a S Pen enquanto a utiliza. A S Pen pode ser danificada ou a ponta dela pode ficar deformada.
- Não pressione com força a tela com a S Pen. A ponta dela pode se deformar.
- ✍ • Se houver ímãs próximo ao aparelho, algumas funções da S Pen, como toques na tela, podem falhar. (Galaxy S26 Ultra)
- Se você usar a S Pen em ângulos perpendiculares na tela, o aparelho pode não reconhecer as ações da S Pen.
- Se água entrar no compartimento da S Pen, remova a água do compartimento antes de usá-la.
- Se a S Pen não estiver funcionando adequadamente, leve para um Centro de Serviços Samsung.

### Remover a S Pen

Pressione a extremidade final da S Pen para desencaixá-la. Em seguida, puxe a S Pen para fora do compartimento. Para guardar a S Pen, reinsira no compartimento e empurre até ela encaixar.

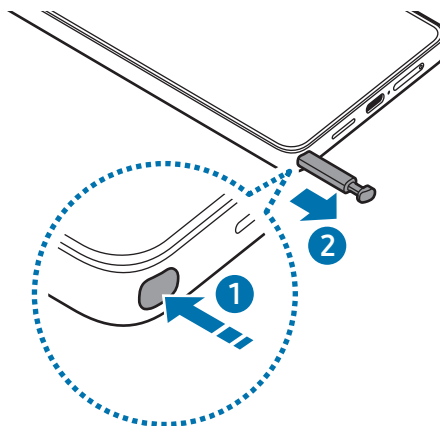

- Se deseja definir uma ação para executar ao remover a S Pen, selecione **Config.**, toque em **Recursos avançados** → **S Pen** → **Quando a S Pen é removida**, e selecione uma opção.

## Permitir múltiplas S Pens

Abra o aplicativo **Config.** e toque em **Recursos avançados** → **S Pen** → **Mais configurações da S Pen**. Toque na opção **Permitir várias S Pens** para ativar.

## Comando suspenso

Comando suspenso é um menu que oferece funções da S Pen e um acesso direto aos aplicativos frequentemente utilizados.

Toque no ícone comando suspenso (🔗) com a S Pen para abrir o painel comando suspenso e selecione uma função ou aplicativo desejado.

Para mover o ícone comando suspenso (🔗), arraste o ícone (🔗) para uma nova posição. Para remover o ícone, arraste o ícone (🔗) para **Remover** na parte inferior da tela.

- Se o ícone comando suspenso não aparecer na tela, selecione **Config.**, toque em **Recursos avançados** → **S Pen** → **Comando suspenso** e toque na opção **Exibir ícone Comando suspenso** para ativar. Se você ativar a função **Comando suspenso c/ Botão da Pen**, poderá abrir o painel comando suspenso ao suspender a S Pen sobre a tela e pressionar o Botão da S Pen.

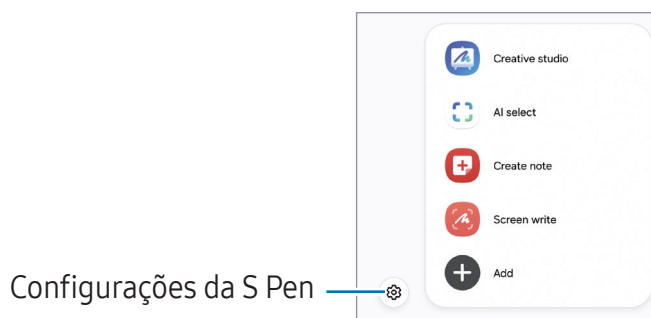

- **Estúdio criativo:** crie novas artes a partir do seu desenho, descrições em texto ou de uma imagem que você selecionar.
- **Seleção IA:** selecione uma área e execute ações, como compartilhar ou salvar.
- **Criar nota:** crie notas em uma janela pop-up. Você pode iniciar também esta função ao tocar duas vezes na tela enquanto mantém pressionado o Botão da S Pen.
- **Escrita na tela:** capture telas para escrever ou desenhar nelas ou recorte uma área da tela capturada. Você pode também capturar o conteúdo atual e o conteúdo oculto em uma página estendida, como uma página da internet.

- **Exibir todas as notas:** acesse todas as notas no aplicativo **Samsung Notes**.
- **Traduzir:** suspenda a S Pen sobre uma palavra para traduzi-la.
- **Ampliar:** suspenda a S Pen sobre uma área na tela para ampliá-la.
- **PENUP:** publique sua arte, verifique a de outros artistas e obtenha dicas úteis de desenho.
- **Escrever no calendário:** abra o aplicativo **Calendário** e escreva ou desenhe na tela.
- **Adicionar:** adicione atalhos para os aplicativos utilizados com frequência no painel Comando suspenso.

## Seleção IA

Selecione uma área e execute ações, como compartilhar ou salvar.

- 1 Quando houver um conteúdo que deseja capturar, como parte de uma imagem, abra o painel Comando suspenso e toque em **Seleção IA**.
- 2 Toque ou desenhe um círculo ao redor do conteúdo que deseja selecionar.
- 3 Selecione uma opção para usar com a área selecionada.

## Escrita na tela

Capture telas para escrever ou desenhar ou recorte uma área da tela capturada.

- 1 Quando houver um conteúdo que deseja capturar, abra o painel Comando suspenso e toque em **Escrita na tela**.  
A tela atual é capturada automaticamente e a barra de ferramentas de edição aparece.
- 2 Faça uma anotação na tela capturada.
- 3 Compartilhe ou salve a tela capturada.  
Você pode acessar as telas capturadas na **Galeria**.

 Pode não ser possível capturar a tela enquanto estiver utilizando alguns aplicativos.

## Traduzir

Suspenda a S Pen sobre o texto que deseja traduzir. As unidades de medidas incluídas no texto também serão convertidas.

- 1 Quando houver um texto que deseja traduzir, abra o painel Comando suspenso e toque em **Traduzir**.
- 2 Selecione os idiomas no painel de tradução no topo da tela. Você pode mudar o texto entre palavras e frases tocando em (☰) ou (T).
- 3 Suspenda a S Pen sobre um texto que deseja traduzir ou unidade de medida que deseja converter. O texto traduzido aparecerá. Para ouvir a pronúncia do texto original, toque em (▶). O ícone (▶) poderá não aparecer dependendo do idioma selecionado.

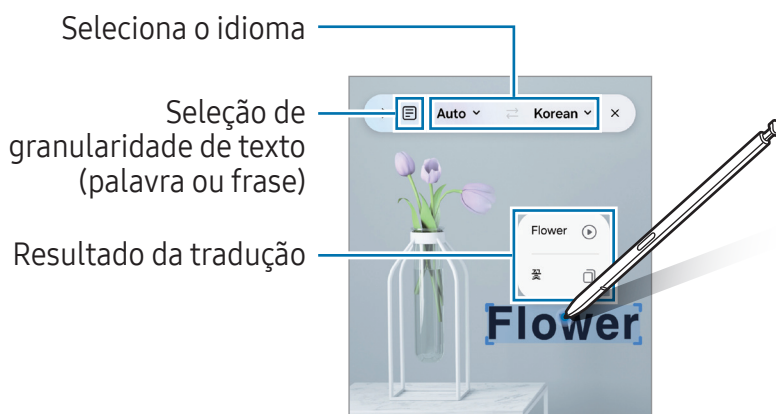

- Esta função é incompatível com alguns idiomas.
- Esta função está disponível apenas quando um texto detectável estiver na tela.

## Escrever no calendário

Insira seus planos escrevendo ou desenhando na tela do calendário.

Abra o painel comando suspenso, toque em **Escrever no calendário** e insira os seus planos no calendário. Ao terminar, toque em **Salvar**.

## S Pen para texto

Você pode definir o aparelho para converter qualquer coisa que você escreva com a S Pen em texto.

1 Abra o aplicativo **Config.**, toque em **Recursos avançados** → **S Pen** → **S Pen para texto** e toque na opção **Desativado** para ativar.

 Para aprender como editar o texto com a S Pen, toque em **Como editar**.

2 Escreva em um campo de entrada de texto, como um campo de pesquisa ou barra de endereços, usando a S Pen.

A escrita à mão será convertida em texto.

## Exibição suspensa

Suspenda a S Pen sobre um item na tela para pré-visualizar conteúdo ou acessar informações em uma janela pop-up.

Em alguns aplicativos, os Botões de ação serão exibidos na janela de pré-visualização.

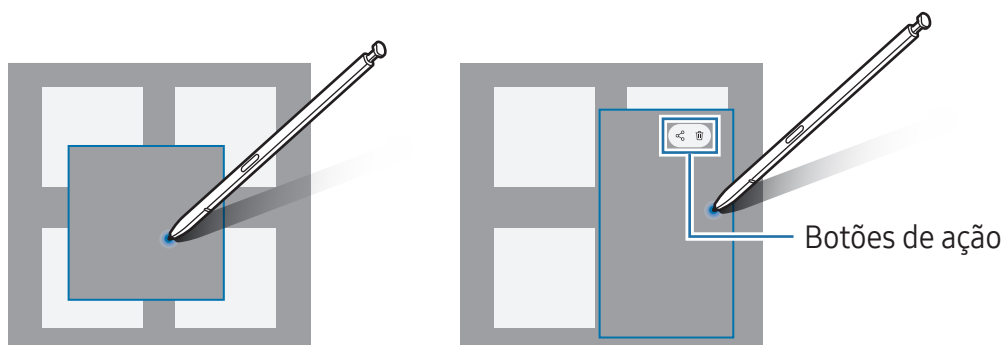

 Se esta função não estiver ativada, abra o aplicativo **Config.**, toque em **Recursos avançados** → **S Pen** e toque na opção **Exibição suspensa** para ativar.

## Seleção da caneta

Enquanto mantém pressionado o Botão da S Pen, arraste a S Pen sobre um texto ou sobre itens listados para selecionar vários itens ou texto. Você pode também copiar e colar os itens selecionados ou texto em outro aplicativo ou compartilhá-los.

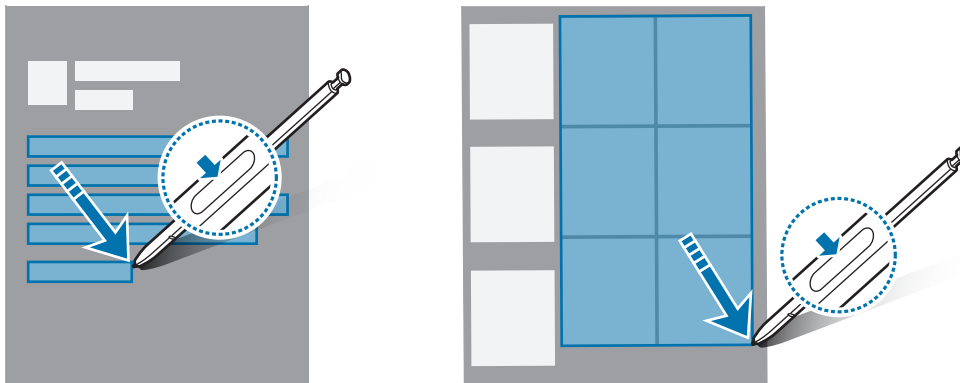



## Nota de tela desligada

Você pode criar notas ao escrever na tela sem ativá-la.

Quando a tela estiver desativada, toque duas vezes na tela enquanto mantém pressionado o Botão da S Pen.

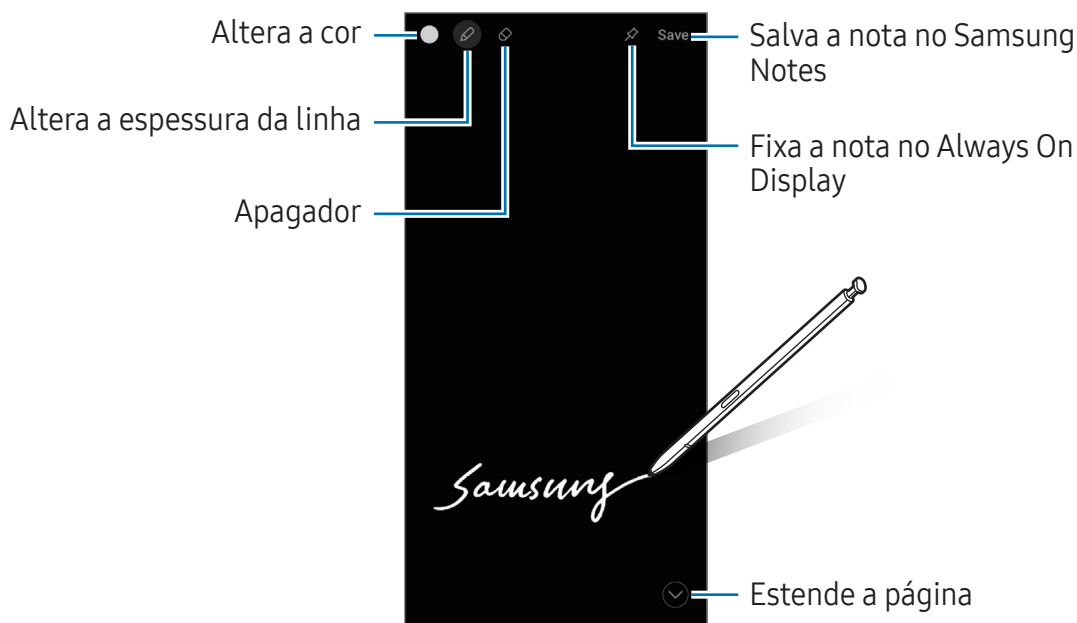
Ao tocar em **Salvar** ou reinserir a S Pen no compartimento após fazer uma anotação, a nota será salva em **Notes**.







 Se esta função não estiver ativada, abra o aplicativo **Config.**, toque em **Recursos avançados** → **S Pen** e toque na opção **Notas de tela desligada** para ativar.

## Fixar uma nota no Always On Display

Para fixar uma nota de tela desligada no Always On Display, toque em . A nota fixada ainda não será salva.

Para editar a nota, toque duas vezes no ícone .

Para minimizar a nota fixada, toque duas vezes em . A nota será exibida com este ícone  no Always On Display. Para verificar novamente a nota, toque duas vezes em .



 Se você não executar qualquer ação por um certo tempo após abrir uma nota, ela será minimizada automaticamente.

# Telefone

## Introdução

Faça ou atenda uma chamada ou videochamada.

## Fazer chamadas

- 1 Abra o aplicativo **Telefone** e toque em **Teclado**.
- 2 Insira um número de telefone.
- 3 Toque em  para fazer uma chamada, ou toque em  para fazer uma videochamada.

## Fazer chamadas pelo registro de chamadas ou pela lista de contatos

Abra o aplicativo **Telefone**, toque em **Recentes** ou **Contatos**, e deslize um contato ou um número de telefone para a direita para fazer uma chamada.

Se esta função estiver desativada, toque em  → **Configurações** → **Outras configurações de chamada** e toque na opção **Desliz. para ligar/enviar mensagem** para ativar.

## Usar a discagem rápida

Para definir um número para a discagem rápida, abra o aplicativo **Telefone**, toque em **Teclado** →  → **Números de discagem rápida**, selecione uma posição e adicione um contato da lista do telefone.

Para fazer uma chamada, mantenha pressionado o número de discagem rápida no teclado. Para números de discagem rápida na posição 10 ou adiante, toque no primeiro dígito do número e mantenha pressionado o último dígito.

Por exemplo, se definir um contato na posição 123, toque em 1, 2 e mantenha pressionado o número 3.

## Fazer uma chamada internacional

- 1 Abra o aplicativo **Telefone** e toque em **Teclado**.
- 2 Mantenha pressionado o dígito 0 até o sinal de + aparecer.
- 3 Insira o código do país, código de área e número de telefone e toque em .

## Receber chamadas



### Atender uma chamada

Ao receber uma chamada, deslize o ícone  para fora do círculo maior.

### Rejeitar uma chamada

Ao receber uma chamada, deslize o ícone  para fora do círculo maior.

Para enviar uma mensagem ao rejeitar uma chamada, deslize a barra **Enviar mensagem** para cima e selecione uma mensagem para enviar. Ao tocar em  e enviar a mensagem, poderá receber um lembrete uma hora depois.

Para criar várias mensagens de rejeição, abra o aplicativo **Telefone** e toque em  → **Configurações** → **Mensagens de rejeição rápida**. Toque em , insira uma mensagem e toque em **Salvar**.

## Bloquear números de telefone





Bloqueie as ligações de números específicos adicionados na sua lista de bloqueio.

Abra o aplicativo **Telefone**, toque em  → **Configurações** → **Bloquear números** selecione os contatos ou números de telefone para salvar na lista de números bloqueados.

Quando os números bloqueados tentarem ligar, você não receberá notificações. As chamadas serão registradas na lista.

-  Você pode também bloquear chamadas de pessoas que não exibem seus identificadores de chamada. Toque na opção **Bloq. chamadas de núm. desconhecido** para ativar.

## Opções durante chamadas

-  → **Chamada por texto**: fale com o outro participante através de texto.
-  → **Tradução simultânea**: obtenha tradução em tempo real para o idioma selecionado durante chamadas de voz. Para usar esta função, abra o aplicativo **Telefone**, toque em  → **Configurações** → **Tradução simultânea**, e toque na opção **Desativado** para ativar.
- **Adicionar chamada**: faça uma segunda chamada. A primeira chamada será colocada em espera. Ao encerrar a segunda chamada, a primeira chamada será retomada.
- **Silenciar**: desativa o microfone de modo que o outro participante não possa lhe escutar.
- **Bluetooth**: alterna para o fone de ouvido Bluetooth se ele estiver conectado no aparelho.
- **Viva-voz**: ativa ou desativa o viva-voz. Ao utilizar o viva-voz, mantenha o aparelho longe de seus ouvidos.
- **Teclado / Ocultar**: exhibe ou oculta o teclado.
- **Mais**: use funções adicionais.
-  : encerra a chamada atual.

 Algumas funções podem não estar disponíveis dependendo da operadora ou modelo.

## Assistente de chamada

### Filtro de chamadas

Um assistente de IA atende chamadas em seu nome, perguntando ao chamador quem é e do que se trata a chamada.

Para usar esta função, abra o aplicativo **Telefone** toque em  → **Configurações** → **Filtro de chamadas**, e toque na opção **Desativado** para ativar. Em seguida, toque em **Filtragem automática chamadas**, toque na opção **Desativado** para ativar e siga as instruções na tela para completar a configuração.

Ao receber uma chamada, uma mensagem de voz automatizada é reproduzida para o chamador e o que o chamador diz é gravado.

Se desejar verificar o conteúdo de uma chamada em andamento em tempo real, abra o painel de notificações e toque na notificação da chamada. Também é possível atender a chamada ou alternar para uma chamada de texto.

Para verificar a mensagem deixada pelo chamador após encerrar a chamada, abra o aplicativo **Telefone**, toque em **Recentes** e selecione a chamada. O ícone (📞) será exibido próximos as chamadas.

### Chamada por texto

Se comunique com outro participante através de texto.

Para usar esta função, abra o aplicativo **Telefone**, toque em (☰) → **Configurações** → **Chamada por texto** e toque na opção **Desativado** para ativar. Ao fazer ou durante uma chamada, toque em (🗣️) → **Chamada por texto**.

Quando a chamada for conectada, uma voz de saudação é automaticamente ouvida pelo outro participante e o que ele disser é exibido como texto na sua tela.

Se selecionar uma resposta da lista de respostas rápidas ou inserir texto, será transmitido por voz para o outro participante.

Para alternar para uma chamada de voz, toque em (🔙).

Para alterar as configurações, abra o aplicativo **Telefone** e toque em (☰) → **Configurações** → **Chamada por texto**.

### Tradução simultânea

Obtenha tradução em tempo real para o idioma selecionado durante a chamada.

## Contatos

Crie novos contatos ou gerencie os existentes no aparelho.

### Adicionar contatos

#### Criar um novo contato

- 1 Abra o aplicativo **Contatos** e toque em **+**.
- 2 Selecione um local de armazenamento.  
Ao usar essa função pela primeira vez, você pode definir o local de armazenamento padrão. Para alterar o local de armazenamento padrão, toque em **(⋮)** → **Configurações** → **Local de armazenamento padrão** e selecione o local desejado.
- 3 Insira as informações do contato e toque em **Salvar**.

#### Importar contatos

Adicione contatos para o seu aparelho a partir de outros armazenamentos.

- 1 Abra o aplicativo **Contatos** e toque em **(⋮)** → **Configurações** → **Importar contatos**.
- 2 Siga as instruções na tela para importar os contatos.

#### Sincronizar contatos com suas contas on-line



Sincronize os contatos do seu aparelho com os contatos on-line salvos em contas como a Samsung account.



- 1 Abra o aplicativo **Config.**, toque em **Contas e backup** → **Gerenciar contas** e selecione a conta para sincronizar.
- 2 Toque em **Sincronizar a conta** e toque na opção **Contatos** para ativar.

### Pesquisar por contatos

Abra o aplicativo **Contatos**. Toque em **Q** no topo da lista de contatos e insira as iniciais da pesquisa.

Toque no contato. Em seguida, faça uma das seguintes ações:

-  : efetua uma chamada.
-  : envia uma mensagem.

-  : efetua uma videochamada.
-  : envia um e-mail.

## Excluir contatos

- 1 Abra o aplicativo **Contatos** e toque em  → **Selecionar**.
- 2 Selecione os contatos e toque em **Excluir**.

Para excluir contatos um por um, toque em uma foto de perfil de um contato da lista e toque em **Mais** → **Excluir**.

## Compartilhar contatos

Você pode compartilhar contatos com outras pessoas utilizando várias opções de compartilhamento.

- 1 Abra o aplicativo **Contatos** e toque em  → **Selecionar**.
- 2 Selecione os contatos e toque em **Compartilhar**.
- 3 Selecione as informações de contato para compartilhar e toque em **Concluir**.
- 4 Selecione um método de compartilhamento.

## Criar grupos

Você pode adicionar grupos, como Família ou Amigos e gerenciar os contatos por grupo.

- 1 Abra o aplicativo **Contatos** e toque em **Grupos** → .
- 2 Siga as instruções na tela para criar um grupo.

## Combinar contatos duplicados

Se sua lista de contatos inclui contatos duplicados, combine-os em um único contato para organizá-la.

- 1 Abra o aplicativo **Contatos** e toque em  → **Configurações** → **Mesclar contatos duplicados**.
- 2 Marque os contatos e toque em **Combinar**.

## Configurar seu perfil

Você pode definir sua foto e cartão de perfil.

- 1 Abra o aplicativo **Contatos** e toque em seu perfil.
- 2 Toque em **Criar cartão de perfil**.
- 3 Siga as instruções na tela para completar seu cartão.  
Marque **Cart. perfil** e **Foto** e a foto selecionada como cartão de perfil também será aplicada como sua foto de perfil.
- 4 Para alterar sua foto de perfil, toque no cartão de perfil e toque em **Editar**.
- 5 Siga as instruções na tela para atualizar sua imagem de perfil.

## Compartilhar seu perfil

As pessoas podem verificar seu perfil quando você ligar para elas ou quando verificarem suas informações de contato.

- 1 Abra o aplicativo **Contatos** e toque em seu perfil.
- 2 Toque em **Cartão e foto de perfil** e toque na opção **Compartilhamento de cartão e foto de perfil** para ativar.

# Câmera

## Introdução

Tire fotos e grave vídeos usando vários modos e configurações.

### Recomendações para o uso da câmera

- Não tire fotos ou grave vídeos de outras pessoas sem permissão.
- Não tire fotos ou grave em locais proibidos por lei.
- Não tire fotos ou grave em locais que você possa violar a privacidade de outras pessoas.

## Tirar fotos

### 1 Abra o aplicativo **Câmera**.

Você pode também iniciar a câmera ao pressionar a Tecla Lateral duas vezes ou ao arrastar o ícone  para a esquerda na Tela de bloqueio.

-  Algumas funções da câmera não estão disponíveis quando você inicia a função **Câmera** na Tela de bloqueio ou quando a tela está desativada enquanto as funções de segurança estão ativadas.
  - A câmera é desativada automaticamente quando não está em uso.
  - Alguns modos podem não estar disponíveis dependendo da sua operadora ou modelo.

### 2 Toque na tela onde a câmera deve focar.

Para ajustar o brilho nas fotos, deslize a barra de ajuste que aparece acima ou abaixo da moldura circular.

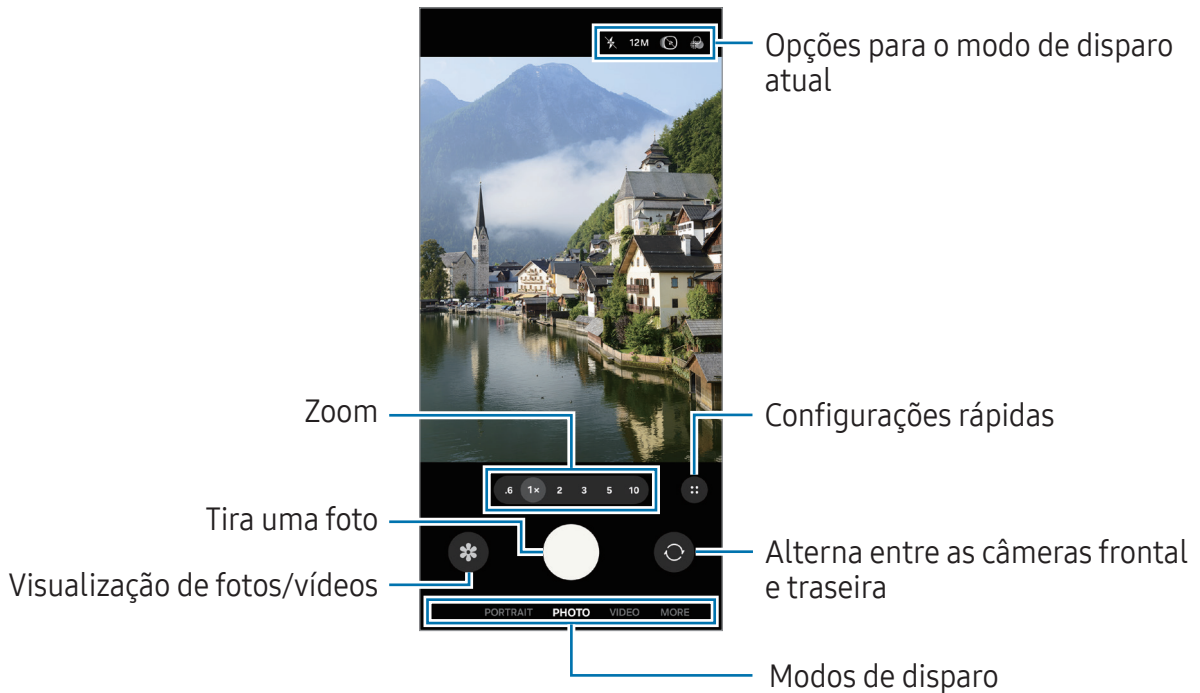

### 3 Toque em para tirar uma foto.

Para alterar o modo de disparo, arraste a lista de modos de disparo para a esquerda ou direita ou deslize para a esquerda ou direita na tela da câmera.



- A tela da câmera pode variar dependendo do modo de disparo e de qual câmera (frontal ou traseira) está sendo usada.
- O foco pode não ocorrer se o objeto/cena estiver próximo. Tire fotos ou grave vídeos de uma boa distância.
- Se as fotos tiradas parecerem borradas, limpe as lentes da câmera e tente novamente.
- Certifique-se de que as lentes não estão danificadas ou manchadas. Do contrário, a câmera poderá não funcionar adequadamente em alguns modos que exigem alta resolução.
- A câmera do seu aparelho possui lentes com grande-angular. Distorções pequenas podem ocorrer em fotos ou vídeos e não indica problemas de desempenho do aparelho.
- A câmera pode embaçar ou formar condensação se o aparelho for exposto a mudanças repentinas na temperatura do ar, devido a diferença de temperatura fora e dentro da capa da câmera. Tente evitar essas condições ao planejar o uso da câmera. Se ocorrer embaçamento, deixe a câmera secar naturalmente em temperatura ambiente antes de tirar fotos ou gravar vídeos, caso contrário os resultados podem parecer desfocados.
- Esta imagem pode variar dependendo do modelo.

## Usar o Botão da câmera

- Mantenha o Botão da câmera pressionado para gravar um vídeo.
- Se você arrastar o Botão da câmera até o ícone  é possível gravar um vídeo sem precisar manter pressionado o botão.
- Para tirar fotos em sequência, deslize o botão da câmera até a borda da tela e segure-o.
- Se você adicionar outro botão da câmera, poderá movê-lo para qualquer lugar na tela e tirar fotos de forma mais prática. Na tela da câmera, toque em  →  → **Métodos de disparo** e toque na opção **Botão da câmera flutuante** para ativar.

## Editar a lista de modos de disparo

Para editar a lista de modos de disparo, toque em **MAIS** na lista, em seguida, toque em **Editar** e arraste os modos para onde desejar.

## Usar as funções de zoom

Para aumentar ou diminuir o zoom usando a câmera traseira, selecione o ícone de zoom desejado na tela da câmera.

Você também pode selecionar o nível de zoom desejado na lista de níveis de zoom que aparece ao tocar no ícone de zoom.

Para ajustar o zoom com mais precisão, arraste o ícone de zoom, junte ou afaste dois dedos na tela da câmera.

Se a proporção de zoom exceder um certo nível, um guia do zoom aparecerá para indicar onde você está ampliando a imagem.



 Algumas funções podem estar indisponíveis dependendo do modelo.

## Bloquear o foco (AF) e a exposição (AE)













Você pode bloquear o foco ou a exposição em uma área selecionada para evitar que a câmera faça ajustes automaticamente com base nas mudanças dos objetos ou fontes de luz.



Mantenha pressionada a área desejada na tela da câmera para focar. Uma moldura AF/AE aparecerá na área e as configurações de foco e exposição serão bloqueadas. As configurações permanecerão bloqueadas mesmo após você tirar uma foto.

 Esta função pode não estar disponível dependendo do modo de disparo.

## Opções para o modo de disparo atual

Na tela da câmera, use as seguintes opções. Para utilizar mais opções, toque em .

-  : ativa ou desativa o flash.
- **12M**: seleciona uma resolução para as fotos.
-  : ativa ou desativa a função Foto em movimento. Ao ativar a função, um videoclipe também será gravado por alguns segundos antes ou os dois antes e depois de tocar no Botão da câmera.
-  : aplica um efeito de filtro.
-  : ativa ou desativa a função Superestável.
-  : no modo **RETRATO**, ajusta a intensidade da luz. Esta opção pode estar indisponível dependendo do efeito de fundo selecionado.
- **AUTO**  : seleciona a taxa de quadros para vídeos no modo Timelapse.
- **FHD 30** / **FHD 240** / **FHD**: seleciona uma resolução para vídeos.
- **HDR**  : ativa ou desativa a função HDR. Ao ativar, poderá gravar vídeos HDR 10-bit com uma gama mais ampla de cores e contraste.
-  : seleciona um modo de medição. Isso determina como os valores de luz são calculados.  **Medição centralizada**: usa a luz da porção central do disparo para calcular a exposição do disparo.  **Medição de matriz**: calcula a média da cena completa.  **Medição pontual**: usa a luz em uma área central concentrada do disparo para calcular a exposição do disparo
-  : no modo **VÍDEO PRO**, seleciona qual direção do som deseja gravar em um nível alto. Você pode também usar um microfone USB ou Bluetooth conectando-o ao seu aparelho.
-  no modo **PRO** ou **VÍDEO PRO**, altera a opção para o monitor de exposição. Selecione uma opção para exibir níveis superexpostos ou subexpostos com um padrão ou cor na tela da câmera.

-  : ativa ou desativa a função de vídeo log. Ao ativar, poderá gravar vídeos com uma faixa dinâmica mais ampla para maior flexibilidade ao editar.
-  : no modo **FOOD**, o foco é no objeto dentro da moldura circular e toda a área fora da moldura é desfocada.

 As opções disponíveis podem variar dependendo do modelo ou modo de disparo.

## Modo Foto

A câmera ajusta as opções de disparo automaticamente, dependendo dos arredores. Na lista de modos de disparo, toque em **FOTO** e toque em  para tirar a foto.

## Alterar a resolução



Você pode tirar fotos de alta resolução.

Nas opções de disparo, toque em **12M** para alterar a resolução desejada e tire uma foto.

 A resolução pode variar dependendo do modelo ou versão de software.

## Sugestões de disparo

A câmera sugere a composição ideal para a foto, ao reconhecer a posição e o ângulo do objeto/cena.

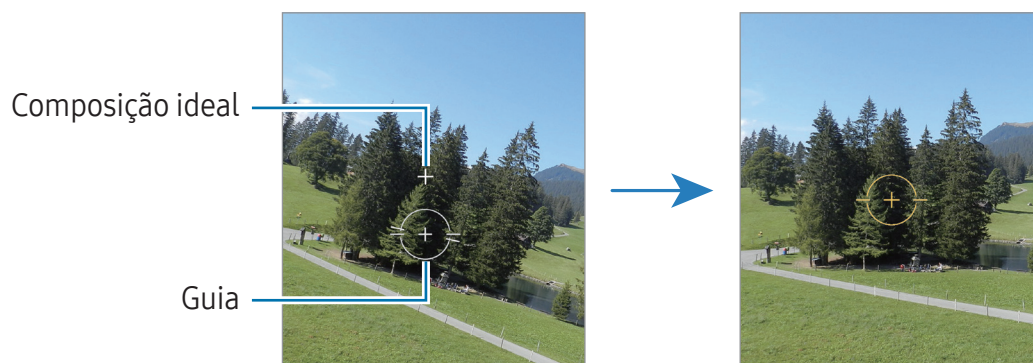

Na tela da câmera, toque em  →  e toque na opção **Sugestões de disparo** para ativar.

- 1 Na lista de modos de disparo, toque em **FOTO**.  
Um guia aparecerá na tela da câmera.
- 2 Aponte o guia para o objeto/cena.  
A câmera reconhece a composição e a composição recomendada aparece na tela.
- 3 Mova o aparelho para que o guia combine a composição recomendada.  
Quando a composição ideal é alcançada, o guia mudará para amarelo.
- 4 Toque em  para tirar uma foto.







## Tirar selfies

Você pode também tirar selfies com a câmera frontal.

- 1 Na tela da câmera, deslize para cima ou para baixo ou toque em  para alterar para a câmera frontal.
- 2 Olhe para a lente da câmera frontal.  
Para tirar selfies amplas de paisagens ou pessoas, toque em .
- 3 Toque em  para tirar uma foto.



## Tirar fotos nítidas em close-up (Galaxy S26 Ultra)

Tire fotos nítidas com close no objeto/cena.

- 1 Na tela da câmera, toque em **1x**.
  - 2 Posicione a câmera próximo ao objeto/cena.
  - 3 Quando o ícone  aparecer, toque em  para tirar uma foto.
-  Se esta função não estiver ativada, toque em  para ativar.

## Digitalizar documentos ou texto

Você pode digitalizar documentos ou texto.

- 1 Na lista de modos de disparo, toque em **FOTO**.
- 2 Aponte a câmera para um objeto/cena e toque em **Digitalizar**.  
A função **Digitalizar** aparecerá somente quando um documento ou texto for detectado.
  - Para alterar a área de digitalização, toque em .
  - Para alterar o efeito do filtro, toque em .
  - Para usar as opções de remoção, toque em .
- 3 Toque em **Salvar**.

## Modo Vídeo

A câmera ajusta as opções de disparo automaticamente dependendo dos arredores.

- 1 Na lista de modos de disparo, toque em **VÍDEO** e toque em para gravar um vídeo.
  - Para alternar entre as câmeras frontal e traseira durante a gravação, deslize para cima ou para baixo na tela da câmera ou toque em .
  - Para capturar uma imagem durante a gravação, toque em .
  - Para gravar o som em uma direção específica em um volume mais alto enquanto grava um vídeo, aponte a câmera para a direção e ajuste o zoom. Se esta função não estiver ativada, na tela da câmera, toque em → → **Opções de áudio**, e toque na opção **Microfone com zoom** para ativar.
- 2 Toque em para parar de gravar.

O zoom óptico pode não funcionar em ambientes com pouca iluminação.

## Alterar a resolução

Você pode gravar vídeos de alta resolução com uma resolução máxima de 8K.

Na lista de modos de disparo, toque em para alterar a resolução desejada e grave um vídeo.

Ao terminar de gravar, assista o vídeo no aplicativo **Galeria**. Ao tocar em em um quadro que desejar, o quadro será salvo como uma foto.

## Estabilizar vídeos (Superestável)

Se houver muita agitação ao gravar vídeos, use a função Superestável para mais estabilização de vídeo.

Toque em **VÍDEO** na lista de modos de disparo, toque em → ou e grave um vídeo.

## Usar a função de enquadramento automático (Alterar o ângulo de disparo e o zoom ao rastrear pessoas)

Você pode configurar a câmera para alterar o ângulo e o zoom automaticamente, ao reconhecer e rastrear pessoas durante a gravação de vídeos.

Na lista de modos de disparo, toque em **VÍDEO**, toque em → para ativar e grave um vídeo.

Para rastrear e ajustar o ângulo de disparo e ampliar uma pessoa selecionada, toque no quadro que é exibido em torno da pessoa. Para desativar o rastreamento, toque no quadro novamente.

## Usar a função Gravação dupla

Grave vídeos com duas câmeras ao mesmo tempo. Você pode salvar os vídeos de cada câmera separadamente e editá-las. Você também pode reproduzir os vídeos de várias maneiras, como no modo tela dividida ou exibição imagem na imagem.

Na lista de modos de disparo, toque em **VÍDEO** → (⋮) → (📷). Em seguida, toque em (📷) ou (📷) e grave um vídeo.

Ao selecionar (📷), é possível alterar o tamanho ou a posição da janela imagem na imagem.

Se deseja salvar os vídeos de cada câmera separadamente, toque em (⋮) → (⚙️) → **Gravações duplas** → **Salvar em arquivos separados**.

## Modo Retrato / Modo Vídeo retrato

Ao usar um destes modos, você pode tirar fotos ou gravar vídeos onde o fundo da imagem é desfocado e o objeto/cena se destaca claramente. Você pode também aplicar um efeito no fundo da imagem e editar após tirar uma foto.



- 1 Na lista de modos de disparo, toque em **RETRATO** ou **MAIS** → **VÍDEO RETRATO**.
- 2 Toque em (📷) e selecione o efeito do fundo da imagem desejado (Modo RETRATO) ou arraste a barra de ajuste para ajustar a intensidade do efeito do fundo da imagem.
- 3 Quando a mensagem **Pronto** aparecer na tela da câmera, toque em (📷) para tirar uma foto ou (📷) para gravar um vídeo.





- As opções disponíveis podem variar de acordo com o modo de disparo.
- Use esta função em um lugar que possua luz suficiente.
- O desfoque do fundo da imagem pode não ser aplicado adequadamente nas seguintes condições:
  - Movimentação do objeto/cena ou aparelho.
  - O objeto/cena é fino ou transparente.
  - O objeto/cena tem uma cor parecida com o fundo da imagem.
  - O objeto/cena ou o fundo da imagem é liso.

## Modo Pro / Modo Vídeo Pro

Tire fotos ou grave vídeos enquanto ajusta manualmente várias opções de disparo como valor de exposição e ISO.

Na lista de modos de disparo, toque em **MAIS** → **PRO** ou **VÍDEO PRO**. Selecione as opções e defina as configurações e toque em  para tirar uma foto ou toque em  para gravar um vídeo.

Se deseja verificar a informação para qualquer opção, selecione uma opção e toque em . Para restaurar as opções definidas, toque em .

## Alterar a resolução

Você pode gravar vídeos profissionais de alta resolução com uma resolução máxima de 8K.

Na lista de modos de disparo, toque em  para alterar a resolução desejada e grave um vídeo.

Ao terminar de gravar, assista o vídeo no aplicativo **Galeria**. Ao tocar em  em um quadro que desejar, o quadro será salvo como uma imagem.



## Separar a área de foco e área de exposição

Você pode separar a área de foco e a área de exposição.

Mantenha pressionada a tela da câmera. O enquadro AF/AE aparecerá na tela. Arraste o enquadro para a área desejada para separar a área do foco e a área de exposição.



## Modo Food

Tire fotos de seus pratos com cores mais vibrantes.

- 1 Na lista de modos de disparo, toque em **MAIS** → **FOOD**.  
Uma moldura aparecerá na tela e a área fora da moldura será desfocada.
- 2 Para redimensionar a moldura, arraste um dos cantos da moldura.  
Toque a área desejada ou arraste a moldura para movê-la.
- 3 Toque em  →  e arraste a barra de ajuste de temperatura da cor.
- 4 Toque em  para tirar uma foto.





## Modo Panorâmica

Use este modo para tirar uma série de fotos e junte-as para criar um cenário panorâmico.

- 1 Na lista de modos de disparo, toque em **MAIS** → **PANORÂMICA**.
  - 2 Toque em  e mova lentamente o aparelho em uma direção. Mantenha a imagem dentro do quadro no visor da câmera. Se a imagem estiver fora do quadro de guia ou você não mover o aparelho, a câmera parará automaticamente de tirar fotos.
  - 3 Toque em  para parar de tirar fotos.
-  Evite tirar fotos de fundos indistintos, como um céu limpo ou uma parede de uma cor só.

## Modo Câmera lenta





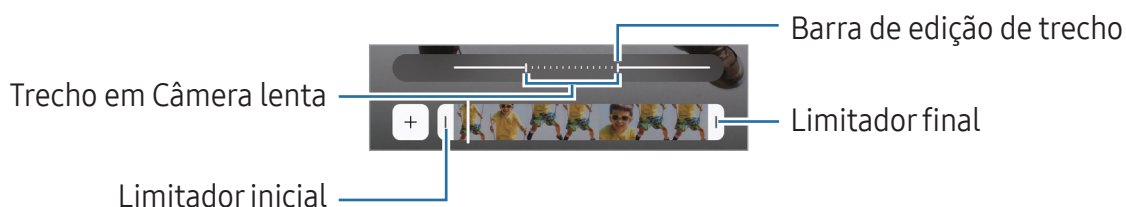



Grave um vídeo para acessar em câmera lenta. É possível especificar trechos de vídeos para serem reproduzidos em câmera lenta.

- 1 Na lista de modos de disparo, toque em **MAIS** → **CÂMERA LENTA** e toque em  para iniciar a gravação.
- 2 Ao terminar de gravar um vídeo, toque em  para parar.
- 3 Na tela da câmera, toque na miniatura do vídeo. O trecho mais rápido do vídeo será definido como trecho de câmera lenta e o vídeo reproduzirá. Até dois trechos de câmera lenta serão criados baseados no vídeo. Para editar o trecho de câmera lenta, toque em  →  e deslize a barra de edição de trecho para a esquerda ou para a direita.





## Modo Timelapse

Grave cenas de pessoas passando ou carros trafegando, e assista os vídeos de forma acelerada.

- 1 Na lista de modos de disparo, toque em **MAIS** → **TIMELAPSE**.
  - 2 Toque em  e selecione a taxa de quadros.
    - Se definir a velocidade para **AUTO**, a câmera automaticamente ajustará a taxa de quadros de acordo com a cena.
    - Se deseja gravar rastros de estrela, selecione o ícone  e toque em .
  - 3 Toque em  para iniciar a gravação.
  - 4 Toque em  para encerrar a gravação.
-  Você pode usar a função Timelapse noturno ao tocar em  →  **15** ou  **45** nas opções de disparo. Esta função é boa para fazer coisas, como tirar fotos de carros em movimento que fazem com que a luz pareça que também está se movendo.

## Definir as configurações da câmera

Na tela da câmera, toque em  → . Algumas opções podem não estar disponíveis dependendo do modo de disparo.

### Recursos inteligentes

- **Digitalizar**: define o aparelho para digitalizar documentos, textos ou QR codes direto da tela.
- **Sugestões de disparo**: define a câmera para sugerir a composição ideal para a foto ao reconhecer a posição e o ângulo do objeto/cena.
- **Otimizador de fotos**
  - **Priorizar qualidade / Equilíbrio / Priorizar a velocidade**: selecione uma opção de qualidade.
  - **Deteção de cena**: define o aparelho para ajustar as configurações de cores e aplicar o efeito otimizado automaticamente dependendo do objeto ou cena.
- **Filtros personalizados**: crie seus próprios filtros usando uma imagem com o tom de cor desejado da **Galeria**.

## Fotos



- **Formato da foto:** selecione como deseja salvar as fotos.
  - **Fotos de alta eficiência:** tire fotos no formato High Efficiency Image Format (HEIF).
  - **Formato de foto no modo Pro:** selecione o formato de arquivo para salvar fotos tiradas no modo profissional. Os arquivos JPEG compacta as fotos e ocupam menos espaço de armazenamento. Os arquivos RAW (formato de arquivo DNG) retêm todos os dados de uma foto para a melhor qualidade de imagem e as salva como não compactadas, mas ocupam mais espaço de armazenamento. Ao selecionar **Formatos RAW e JPEG**, cada imagem é salva em dois formatos, DNG e JPG.
- **Marca d'água:** adiciona uma marca d'água no canto inferior esquerdo ao tirar fotos.
- **Fotos em movimento:** definido para gravar um clipe de vídeo alguns segundos antes e depois de pressionar o botão da câmera.

## Vídeos

- **Formato de vídeo:** define a câmera para usar uma opção avançada de gravação.
  - **HEVC (alta eficiência) / H.264 (mais compatível):** selecione o formato do vídeo.
  - **Vídeos com alta taxa de bits:** aumenta a taxa de bits dos vídeos. Ao usar esta função, o tamanho do arquivo pode ser maior que o dos vídeos normais.
  - **HDR:** adiciona a opção HDR na tela da câmera.
  - **Log:** adiciona a opção video log na tela da câmera.
  - **APV:** adiciona a opção APV na tela da câmera. Ao ativar esta função, você pode gravar e editar vídeos de qualidade cinematográfica usando o codec Advanced Professional Video (APV).
-  • Pode não ser possível reproduzir vídeos HEVC em outros aparelhos ou compartilhá-los on-line.
  - Você não conseguirá gravar vídeos no formato HEVC em alguns modos de disparo.
  - Para reproduzir o vídeo HDR adequadamente, o aparelho deve suportar HDR.
- **FPS automático:** define o aparelho para gravar vídeos mais brilhantes em condições de baixa luz, otimizando automaticamente a taxa de quadro.
- **Estabilizar vídeo:** ativa a antivibração para reduzir ou eliminar manchas causadas ao movimentar a câmera ao gravar vídeos.

- **Gravações duplas:** altera a opção de salvamento para gravação dupla.
- **Opções de áudio**
  - **Microfone com zoom:** enquanto grava um vídeo, você pode gravar o som em uma direção do zoom específica e num volume alto.
  - **Gravação de áudio 360:** você pode gravar vídeos de áudio 3D mais imersivos usando fones de ouvido Bluetooth compatíveis com a função de gravação de áudio 360.
  - **Reprodução de áudio:** enquanto grava vídeos, você pode reproduzir mídia sem pausar. A mídia pausará quando a função Gravação de áudio 360 estiver ativada.
- **Salvar no armazenamento externo:** salve vídeos no armazenamento conectado externo.

## Geral

- **Rastreamento de foco automático:** define a câmera para rastrear e focalizar automaticamente em um objeto selecionado. Ao selecionar um objeto/cena na tela da câmera, a câmera focalizará no objeto/cena mesmo se ela estiver se movendo ou se você alterar a posição dela.
  -  O rastreamento de um objeto/cena pode falhar nas seguintes condições:
    - O objeto/cena é grande ou pequeno demais.
    - O objeto/cena se move excessivamente.
    - Há iluminação atrás do objeto/cena ou você está tirando foto em um local escuro.
    - As cores e formas do objeto/cena são as mesmas do fundo da paisagem.
    - O objeto/cena possui formas horizontais, tais como cortinas.
    - A câmera treme excessivamente.
    - A resolução do vídeo é alta.
    - Ao aumentar ou diminuir o zoom usando a função de zoom óptico.
- **Guia de composição:** exibe guias na tela para ajudar na composição ao selecionar objeto/cena.
- **Marcas de localização:** anexa uma etiqueta de localização GPS em uma foto.
  - 
    - O sinal GPS pode diminuir em locais onde houver obstruções como entre prédios, em áreas de baixa altitude ou em más condições climáticas.
    - Sua localização pode aparecer em suas fotos quando você as transfere para a internet. Para evitar isso desative esta função.

- **Salvar selfies como visualizadas:** define o aparelho para salvar fotos ou vídeos exatamente como aparecem na tela de pré-visualização ao serem tiradas com a câmera frontal, sem virá-los.
- **Deslizar prévia cima/baixo para:** selecione uma ação para ser executada ao deslizar para cima ou para baixo na tela de pré-visualização.
- **Métodos de disparo:**
  - **Pressione as teclas Volume para:** tire fotos ou grave vídeos, aumente ou diminua o zoom ou controle o volume usando a Tecla Volume.
  - **Comandos de voz:** tire fotos ou grave vídeos usando comandos de voz.
  - **Botão da câmera flutuante:** adicione outro botão móvel em qualquer lugar da tela para tirar fotos.
  - **Exibir palma:** mostre a palma da mão para a câmera frontal para tirar selfies ou começar a gravar vídeos.
- **Configurações a serem mantidas:** mantêm as últimas configurações usadas, como o modo de disparo, ao abrir a câmera.
- **Resposta por vibração:** define o aparelho para vibrar ao tocar na tela, como quando você toca no botão da câmera.
- **Camera Assitant:** baixe o aplicativo **Camera Assitant** e defina configurações adicionais da câmera.

### Privacidade

- **Permissões:** acessa as permissões exigidas para usar o aplicativo Câmera.
- **Redefinir configurações:** restaura as configurações da câmera.
- **Sobre a Câmera:** verifica a versão do aplicativo Câmera e informação legal.
- **Fale conosco:** envie perguntas ou verifique perguntas frequentes.

 Algumas funções podem não estar disponíveis, dependendo do modelo ou versão de software.

## Galeria

Acesse imagens e vídeos armazenados em seu aparelho. Você pode também gerenciá-los por álbuns ou criar histórias.

### Usar o aplicativo Galeria

Abra o aplicativo **Galeria**.

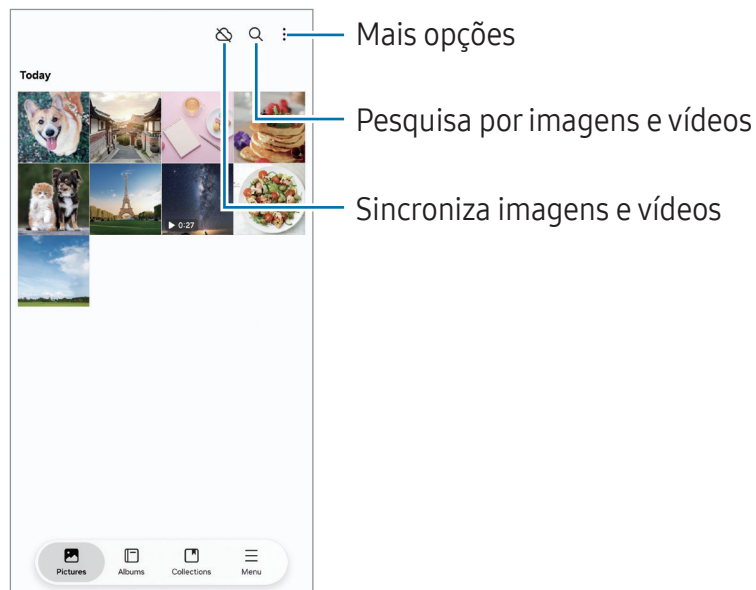

### Acessar imagens

Abra o aplicativo **Galeria** e selecione uma imagem. Para acessar outros arquivos, deslize a tela para esquerda ou direita.

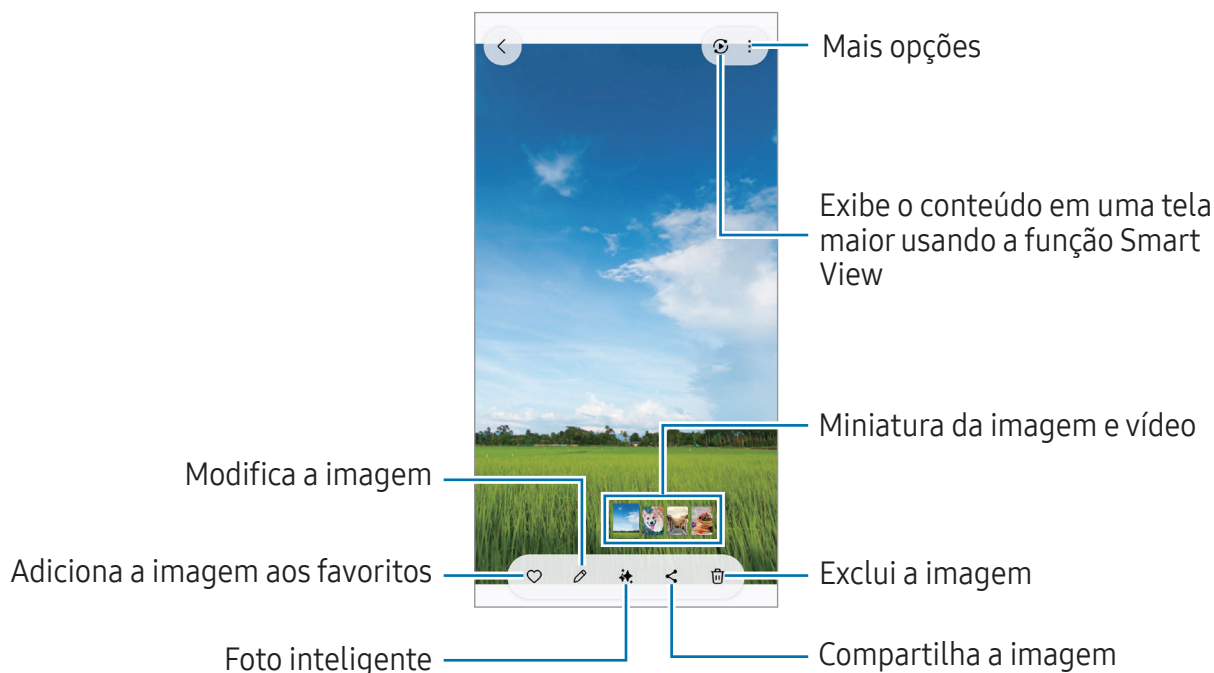

## Remasterizar imagens

Você pode melhorar as imagens opacas, borradas e de baixa resolução.

- 1 Abra o aplicativo **Galeria** e selecione uma imagem.
- 2 Deslize para cima na tela e toque em **Remasterizar**.  
Você pode verificar o antes e o depois.
- 3 Toque em  para salvar a imagem remasterizada.

## Extrair objetos das imagens

Separe um objeto do fundo e extraia-o. Você pode copiar a imagem extraída ou usá-la de várias maneiras, salvando-a como um sticker ou imagem.

- 1 Abra o aplicativo **Galeria** e selecione uma imagem.
- 2 Mantenha pressionado o objeto que deseja extrair e selecione uma opção.  
Ao selecionar um foto tirada com esta função Foto em movimento, a função **Salvar como GIF** aparecerá. Se deseja salvar a imagem extraída como um GIF, toque em **Salvar como GIF**.

 Para vídeos, esta função está disponível somente ao pausar o vídeo.

## Recortar imagens ampliadas

- 1 Abra o aplicativo **Galeria** e selecione uma imagem.
- 2 Afaste dois dedos na área que deseja salvar e toque em .  
A área recortada será salva como um arquivo.

## Assistir vídeos

Abra o aplicativo **Galeria** e selecione um vídeo para assistir. Para acessar outros arquivos, deslize a tela para esquerda ou direita.

Para usar mais opções durante a reprodução, toque em **☰** → **Abrir no Video player**.



Arraste para cima ou para baixo na parte esquerda da tela de reprodução para ajustar o brilho, ou arraste para cima ou para baixo na parte direita da tela para ajustar o volume.

Para voltar ou avançar o vídeo, deslize para esquerda ou para direita na tela de reprodução.

## Assistir vídeos mais nítidos e claros

Melhore a qualidade da imagem de seus vídeos e desfrute de cores mais brilhantes e vívidas. Abra o aplicativo **Config.** e toque em **Recursos avançados** → **Brilho do vídeo** → **Claro**.

- ✎ Esta função está disponível somente em alguns aplicativos.
- Usar esta função aumentará o consumo da bateria.

## Álbuns

Abra o aplicativo **Galeria**, toque em **Álbuns** → **+** e selecione um tipo de álbum.

- **Álbum**: crie novos álbuns e adicione imagens e vídeos manualmente.
- **Álbum automático**: crie álbuns que coletam automaticamente imagens das pessoas ou pets que você seleciona.
- **Grupos**: crie um grupo de álbuns relacionados.
- **Álbum compar.**: crie álbuns que você pode compartilhar com outras pessoas.
- **Álbum de família compartilhado**: crie álbuns que você pode compartilhar com seus familiares.



Algumas funções podem estar indisponíveis dependendo do seu país ou do modelo.

## Coleções

As imagens e vídeos serão automaticamente organizados nas categorias Histórias, Capturas de tela, Pessoas, Locais e Documentos.

Abra o aplicativo **Galeria**, toque em **Coleções**, e selecione uma. Se deseja alterar as categorias que são exibidas na tela ou ordem delas, toque em **Editar coleções**.

## Excluir imagens ou vídeos

Abra o aplicativo **Galeria** e mantenha uma imagem, vídeo ou álbum pressionado para excluir e toque em **Excluir**.

## Usar a função Lixeira

As imagens e os vídeos que excluir serão armazenadas temporariamente na lixeira. Os arquivos serão apagados após um determinado período.

Para acessar arquivos na lixeira, abra o aplicativo **Galeria** e toque em **Menu** → **Lixeira**. Para restaurar os arquivos, toque em **Selecionar**, selecione os arquivos e toque em **Restaurar**.

## Bixby

A Bixby é uma interface do usuário que o ajuda a usar seu aparelho de uma forma mais prática. Você pode dizer o que quiser para a Bixby. A Bixby iniciará a função solicitada ou exibirá a informação desejada.

Visite o site [www.samsung.com/bixby](http://www.samsung.com/bixby) para mais informações.

 A Bixby está disponível apenas em alguns idiomas e algumas funções podem não estar disponíveis dependendo do seu país.

### Ativar a Bixby

Enquanto mantém pressionada a Tecla Lateral, diga o que deseja para a Bixby. Para usar essa função, abra o aplicativo **Config.** e toque em **Recursos avançados** → **Tecla Lateral** → **Manter pressionado** → **Bixby**.

Como alternativa, diga a frase de ativação “Hi, Bixby” ou “Bixby” e diga o que deseja.

### Definir uma frase de ativação

1 Abra o aplicativo **Config.** e toque em **Recursos avançados** → **Bixby** → **Registro de voz**.

2 Selecione a frase de ativação desejada sob **Ativação por voz**.

 Ao iniciar este aplicativo pela primeira vez ou reiniciá-lo após executar uma restauração de dados, siga as instruções na tela para completar a configuração inicial.

## Múltiplas janelas

Execute aplicativos ao mesmo tempo no modo tela dividida ou no modo exibição pop-up.

 Alguns aplicativos podem não suportar essa função.

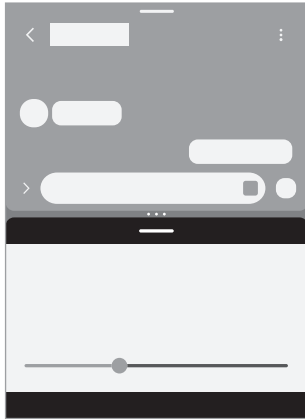

Tela dividida

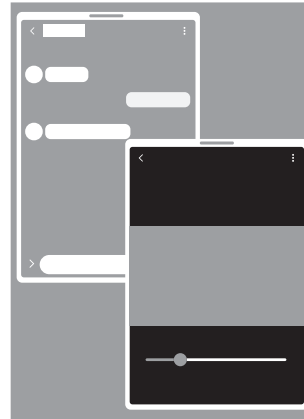

Exibição pop-up

### Iniciar Múltiplas janelas

- Botão recentes

Toque no Botão recentes (|||), toque no ícone do aplicativo, e toque em **Abrir na exibição em tela dividida** ou **Abrir na exibição pop-up**.

- Deslizar a tela

Abra o aplicativo **Config.**, toque em **Recursos avançados** → **Múltiplas janelas**, e toque na opção **Deslizar para tela dividida** ou **Deslizar para exibição pop-up** para ativar.

-  • Arraste os círculos (•••) entre as janelas dos aplicativos para ajustar o tamanho da janelas.
- Toque nos círculos (•••) entre as janelas dos aplicativos e toque em ☆. Os aplicativos que você está usando na tela dividida serão salvos como um par de aplicativos.
- Arraste a aba de múltiplas janelas (—) para um novo local para mover a janela do aplicativo.
- Ao tocar na aba de múltiplas janelas (—), os menus disponíveis aparecerão.

# Samsung Internet

Navegue na internet para pesquisar informações e marque suas páginas favoritas para acessá-las.

1 Abra o aplicativo **Internet**.

2 Insira o endereço da internet ou uma palavra-chave e toque em **Ir**.

Se a barra de ferramentas não aparecer, deslize para baixo um pouco na tela.

Para alternar entre abas, toque em  ou deslize para esquerda ou para a direita no campo de endereço.

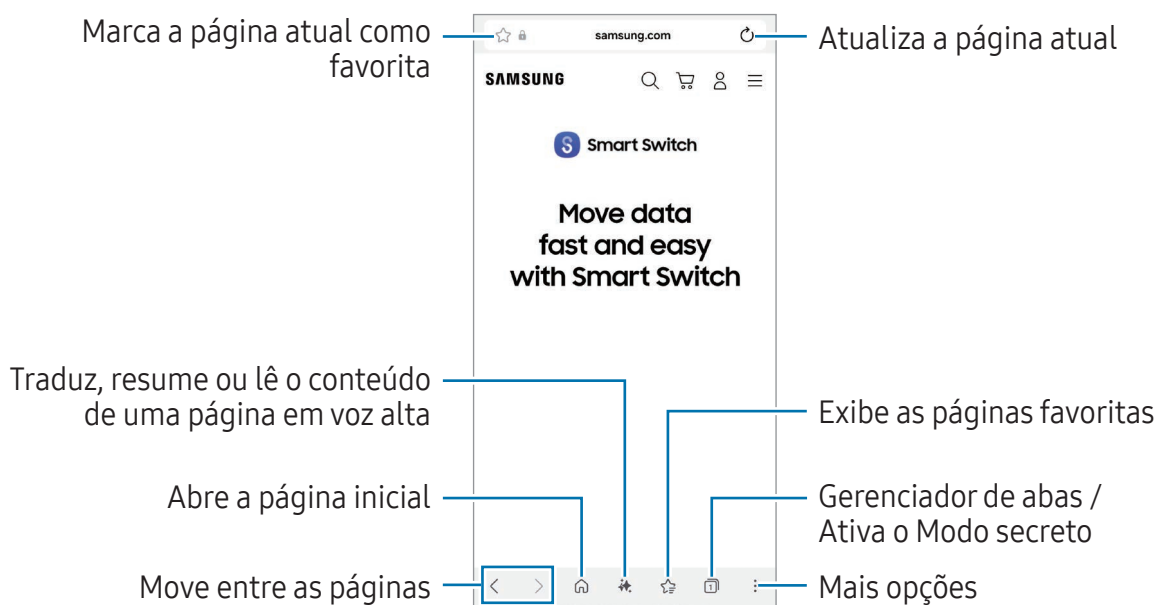



## Usar o Modo secreto

Se você definir uma senha para o Modo secreto, poderá impedir que outras pessoas acessem seu histórico de pesquisa, histórico de navegação, favoritos e páginas salvas.

1 Toque em  → .

2 Toque na opção **Bloquear o Modo secreto** para ativar, toque em **Iniciar** e defina uma senha para o Modo secreto.

No modo secreto, a cor das barras de ferramentas é alterada. Para desativar o Modo secreto, toque em  → .

# Samsung Wallet

## Introdução

Use várias funções convenientes no Samsung Wallet. Você pode fazer pagamentos, verificar sua identidade através de seus dados biométricos, verificar ingressos ou cartões de embarque e muito mais.

Você poderá verificar mais informações, tais como os cartões compatíveis com essa função no site [www.samsung.com/samsung-wallet](http://www.samsung.com/samsung-wallet).

Abra o aplicativo **Wallet** e selecione a função desejada.



- Este aplicativo pode estar indisponível dependendo do país.
- Algumas funções podem estar indisponíveis dependendo do país.

## Configurar o Samsung Wallet

Ao iniciar este aplicativo pela primeira vez ou reiniciá-lo após executar uma restauração de dados, siga as instruções na tela para completar a configuração inicial.

- 1 Abra o aplicativo **Wallet**.
- 2 Entre em sua Samsung account e leia e aceite os termos e condições.
- 3 Registre suas digitais e um PIN para usar nos pagamentos.  
Este PIN será utilizado para verificar várias ações no Samsung Wallet, como efetuar pagamentos e desbloquear o aplicativo.

## Usar o Samsung Pay

Registre cartões no Samsung Pay para fazer tanto pagamentos online quanto offline.



- Para efetuar pagamentos com o Samsung Pay, o aparelho poderá solicitar uma conexão a uma rede Wi-Fi ou a uma rede móvel dependendo de seu país.
- Esta função pode não estar disponível dependendo da operadora ou modelo.
- Os procedimentos para a configuração inicial e para o registro do cartão podem variar dependendo de sua operadora ou modelo.

## Registrar cartões

Abra o aplicativo **Wallet** e siga as instruções na tela para completar o registro de seu cartão.

## Efetuar pagamentos

- 1 Arraste para cima a imagem do cartão na parte inferior da tela. Como alternativa, abra o aplicativo **Wallet**. Em seguida, na lista de cartões, deslize para a esquerda ou para a direita e selecione um cartão para utilizar.
  - 2 Escaneie sua digital ou insira o PIN de pagamento definido.
  - 3 Toque a parte de trás de seu aparelho no leitor de cartão.  
Quando o leitor de cartão reconhecer as informações do cartão, o pagamento será processado.
-  Os pagamentos poderão não ser processados dependendo da sua conexão de rede.
  - O método de verificação de pagamento pode variar dependendo dos leitores de cartão.

## Cancelar pagamentos

Você pode cancelar pagamentos visitando o local onde os efetuou.

Na lista de cartões, deslize para a esquerda ou para a direita e selecione um cartão que utilizou. Siga as instruções na tela para completar o cancelamento do pagamento.

## Usar o Samsung Pass

Registre seus dados biométricos no Samsung Pass e verifique sua identidade ao usar serviços que exigem seu login ou informações pessoais.

## Usar ingressos

Adicione cartões de embarque e ingressos para cinemas, eventos esportivos e muito mais, para acessá-los e usá-los em um só lugar.

## Usar uma chave digital

Registre a chave digital do seu veículo em seu telefone para que você possa travar ou destravar a porta do veículo e dar a partida.

Comece registrando uma chave digital instalando o aplicativo de chave digital do seu veículo ou usando a mensagem de guia, como um e-mail ou mensagem de texto, enviada pelo fabricante do seu veículo. Em seguida, siga as instruções na tela de navegação do seu veículo e na tela da Samsung Wallet para concluir o registro.



- Esta função pode não estar disponível dependendo do país ou modelo.
- Para usar essa função, o veículo deve suportar a função de chave digital. Verifique com o fabricante do seu veículo para obter suporte de chave digital.
- A chave digital registrada só é salva no seu telefone e, se o telefone for substituído, a chave digital deve ser registrada novamente.
- Algumas funções podem estar indisponíveis dependendo do veículo. Verifique com o fabricante do seu veículo para mais informações.

## Usar a chave digital com a função NFC

Toque na área da antena NFC do aparelho com a chave digital registrada na porta do veículo. A porta vai destravar ou travar.

Após colocar o telefone na área de carregamento sem fio do veículo e a chave digital for autenticada, você pode dar a partida no veículo usando o botão Start/Stop. Se a chave digital não estiver autenticada, tente alterar ligeiramente a posição ou orientação do telefone.



- Para usar essa função, o telefone e o veículo devem suportar NFC.
- Para ativar o NFC no aparelho, selecione **Config.**, toque em **Conexões** → **NFC e Pagamentos sem contato** e toque na opção **Desativado** para ativar.
- Para descobrir a localização da área de carregamento sem fio e quais portas do seu veículo suportam NFC, consulte o manual do veículo.

## Usar uma chave digital com a função (UWB) (Galaxy S26 Ultra e Galaxy S26+)

A porta do veículo será destravada ao chegar perto do veículo com o seu telefone, e travará ao se afastar.

Depois que a chave digital é autenticada quando você entra no veículo, você pode dar a partida no veículo usando o botão Start/Stop.



- Para usar essa função, o telefone e o veículo devem suportar Bluetooth e UWB. Abra o aplicativo **Config.**, toque em **Conexões** e toque na opção **Bluetooth e Banda ultralarga (UWB)** para ativar.
- Se o veículo for compatível com as duas funções, você pode escolher qual usar. Consulte o manual do veículo para mais informações.
- A função UWB podem estar indisponível dependendo do país.
- O método de travar e destravar as portas podem variar dependendo do veículo. Verifique com o fabricante do seu veículo para mais informações.
- Usar esta função aumentará o consumo da bateria.

## Excluir a chave digital

Você pode excluir a chave digital registrada de seu aparelho.

Abra o aplicativo **Wallet**, toque na chave digital registrada e toque em  → **Excluir**.

## Samsung Health

O Samsung Health ajuda a gerenciar seu bem-estar e condicionamento físico. Defina metas de exercício, verifique seu progresso e monitore seu bem-estar e condicionamento físico. Você pode também comparar seus recordes de contagem de passos com outros usuários Samsung Health e acessar dicas de saúde.

Abra o aplicativo **Health**. Visite o site [www.samsung.com/samsunghealth](http://www.samsung.com/samsunghealth) para mais informações.

# Samsung Notes

## Introdução

Crie notas ao inserir um texto com o teclado ou ao escrever e desenhar na tela. Também é possível adicionar imagens e gravações de voz às suas notas.

 Algumas funções podem estar indisponíveis dependendo do modelo ou versão de software.

## Criar notas

1 Abra o aplicativo **Notes** e toque em  e crie uma nota.

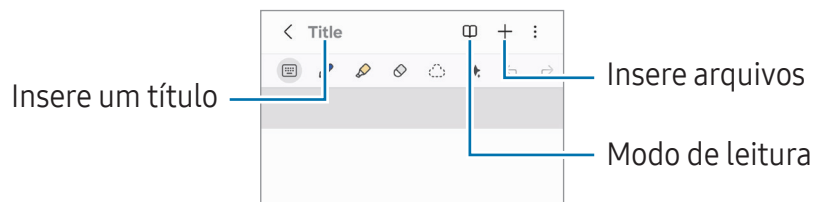

2 Ao terminar a nota, toque no Botão Voltar (<) para salvá-la. Se você deseja salvar a nota em outro formato de arquivo, toque em  → **Salvar como**.

## Excluir notas

Mantenha pressionada uma nota para excluir e toque em **Excluir**.

## Sincronizar notas

Você pode verificar e editar notas em todos os seus aparelhos conectados à mesma Samsung account.

Abra o aplicativo **Notes**, toque em  →  e toque na opção **Sincronizar com a Samsung Cloud** para ativar.

## Escrever notas à mão

Na tela de composição de nota, desenhe ou escreva à mão com sua própria caligrafia. Você pode inserir sua escrita à mão num tamanho maior se você aumentar a tela afastando dois dedos nela.

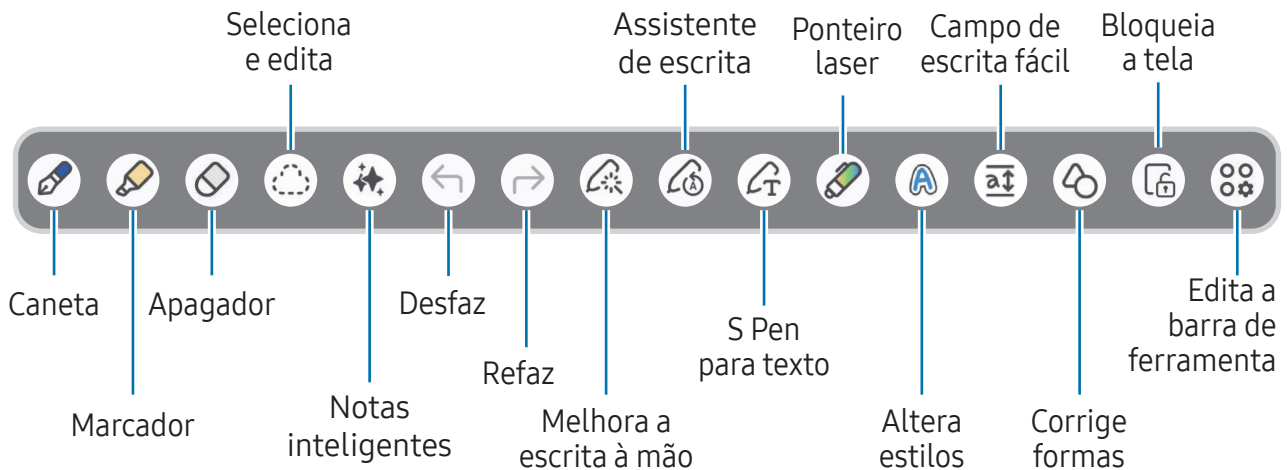

Se a entrada com o dedo não funcionar, toque em → **Ativar o desenho com o dedo.**

## Usar a borracha

Quando desejar apagar a escrita em uma nota, toque em e selecione a área para apagar. Como alternativa, selecione uma área enquanto mantém o Botão da S Pen pressionado.



Para alterar o tipo de borracha, toque em novamente.

- **Borracha de traço:** apaga a linha selecionada.
- **Borracha de área:** apaga somente a área selecionada. Você pode ajustar o tamanho do apagador ao deslizar a barra de ajuste de tamanho.

Mesmo com uma borracha reduzida, pode ser que não consiga apagar precisamente a parte desejada.

## Editar notas escritas à mão

Edite notas escritas à mão usando várias opções de edição, como cortar, mover ou redimensionar.

- 1 Quando houver uma anotação, toque em .  
Para alterar o formato da seleção, toque em  mais uma vez.
- 2 Toque ou desenhe uma linha ao redor para selecionar.
  - Para mover a entrada para outra posição, selecione a entrada e arraste para uma nova posição.
  - Para alterar o tamanho da seleção, toque na entrada e arraste o canto da moldura que aparece.
- 3 Edite a anotação usando as opções disponíveis.

## Alinhar escrita à mão ou converter para texto

Para alinhar sua escrita ou desenhos horizontalmente, toque em  → **Alinhar escrita à mão**.

Para substituir sua escrita à mão pelo texto convertido, toque em  → **Converter em texto**. Quando a tela de pré-visualização aparecer, toque em **Adicionar a** e selecione a opção desejada.

Se deseja substituir a sua escrita à mão por texto imediatamente, toque em  e escreva na tela com a S Pen.

## Alterar estilos

Você pode alterar o estilo de suas escritas à mão e de seus desenhos.

Após escrever ou desenhar na tela, toque duas vezes no ícone  e selecione uma cor ou espessura de linha desejada. Em seguida, toque no local onde deseja alterar o estilo.

## Usar o campo de escrita fácil

Na tela de composição de notas toque em . O campo de entrada será ampliado e aparecerá como campo de escrita fácil.

## Corrigir formas automaticamente

Toque em  e desenhe uma forma geométrica. A forma será corrigida.

## Gravar notas de voz

Faça uma gravação da sua voz enquanto cria uma nota, logo em seguida o conteúdo será sincronizado com a gravação.

Na tela de composição de notas, toque em **+** → **Gravação de voz** e grave uma nota.

Selecione a nota da lista e toque em **⏮** → **▶** para reproduzir. Em seguida, o conteúdo que você criou durante a gravação será exibido na tela junto com a gravação.

## Fixar uma nota na Tela inicial

Fixe uma nota na Tela inicial para verificá-la ou abrir e editá-la.

- 1 Abra o aplicativo **Notes**.
- 2 Selecione uma nota e toque em **⋮** → **Adicionar a** → **Tela inicial** → **Adicionar**.  
A nota será adicionada à Tela inicial.

## Recortar conteúdo

Você pode adicionar conteúdo, como um link da web ou uma imagem, para uma nota.

- 1 Quando houver um conteúdo que deseja recortar enquanto usa os aplicativos **Samsung Internet** ou **Galeria**, abra o aplicativo **Notes** no modo tela dividida ou exibição pop-up.  
Como alternativa, toque duas vezes na tela enquanto mantém pressionado o Botão da S Pen ou abra o painel Comando suspenso e toque em **Criar nota**.  
As opções que você pode usar aparecerão na parte inferior da tela de composição de nota.
- 2 Selecione a opção desejada.

## Samsung Members

O Samsung Members oferece serviços de suporte para consumidores, tais como diagnóstico do aparelho e permite que usuários enviem relatórios de erros. Você pode também compartilhar informações através da comunidade Galaxy ou acessar as últimas notícias e dicas. O Samsung Members poderá ajudar a solucionar problemas encontrados enquanto utiliza o aparelho.

Abra o aplicativo **Members**.

Se você tiver dúvidas ao usar outros aplicativos da Samsung, acesse o menu de configurações do aplicativo e selecione a opção **Fale conosco**.

- **Descobrir:** você pode obter informações oficiais da Samsung, como lançamentos de produtos Galaxy e informativos.
- **Comunidade:** você pode se comunicar com outros usuários Galaxy sobre diversos tópicos e compartilhar informações com eles.
- **Suporte:** você pode usar serviços de suporte ao cliente, como feedback ou diagnóstico por telefone, que podem ajudar a verificar se seu aparelho está funcionando corretamente.

 As funções disponíveis podem variar de acordo com a versão do software, a versão do aplicativo ou modelo.

## Samsung Kids

Você pode restringir o acesso de crianças a alguns aplicativos, definir os horários de uso delas e configurações para oferecer um ambiente divertido e seguro quando usarem o aparelho.

Abra o aplicativo **Config.** e toque em **Aplicativos** → **Samsung Kids** → **Abrir**. Ao iniciar esta função pela primeira vez ou após executar uma restauração de dados, siga as instruções na tela para completar a configuração.

Na tela do Samsung Kids, selecione os aplicativos desejados.

 Seu modo de bloqueio de tela definido ou o PIN criado será usado ao ativar a função **Controles parentais** ou ao fechar o Samsung Kids.

### Usar as funções do Controle parental

Você pode definir as configurações do Samsung Kids e verificar o histórico de uso.

Na tela inicial do Samsung Kids, toque em  → **Controles parentais** e insira o código de desbloqueio.

## Fechar o Samsung Kids

Para fechar o Samsung Kids, toque no Botão Voltar (<) ou toque em  → **Fechar o Samsung Kids** e insira seu código de desbloqueio.

## Samsung Global Goals

Os Objetivos Globais, que foram estabelecidos pela Assembleia Geral das Nações Unidas em 2015, consistem em objetivos que visam criar uma sociedade sustentável. Estes objetivos têm o poder de erradicar a pobreza, lutar contra a desigualdade e deter as mudanças climáticas.

Saiba mais sobre os objetivos globais e junte-se ao movimento para um futuro melhor com o Samsung Global Goals.

## Samsung Find

Você pode localizar seu aparelho mesmo que ele não esteja conectado a uma rede. Você também pode compartilhar sua localização com pessoas que definiu.

Abra o aplicativo **Find**.

## Samsung News

Obtenha os destaques e as últimas notícias de várias fontes. Você pode selecionar e seguir diversos tópicos e fontes que lhe interessam.

Inicie o Samsung News usando um dos seguintes métodos.

- Abra o aplicativo **News**.
- Deslize para a direita na Tela inicial. Se a tela do Samsung News não aparecer, abra o aplicativo **Config.** toque em **Tela inicial** → **Adic. pág. mídia à Tela inicial** → **Samsung News**. Como alternativa, mantenha pressionada uma área vazia da Tela inicial, deslize para a direita e toque em **Samsung News**.
- Toque no widget News na Tela inicial. Se o widget não estiver na Tela inicial, na tela do Samsung News, toque em  → **Configurações** → **Adicionar widget à Tela inicial** → **Adicionar**. Como alternativa, mantenha pressionada uma área vazia da Tela inicial, toque em **Widgets** → **News**, selecione um widget e toque em **Adicionar**.



As funções disponíveis podem variar de acordo com a versão do software, a versão do aplicativo ou modelo.

## Galaxy Store

Você pode comprar ou baixar vários aplicativos, jogos, temas ou serviços pagos.

Abra o aplicativo **Store**.

 As funções disponíveis podem variar de acordo com a versão do software, a versão do aplicativo ou modelo.

### Comprar ou baixar conteúdos

Navegue pelo conteúdo por categoria ou toque em (Q) para pesquisar com uma palavra-chave. Em seguida, compre ou baixe o conteúdo desejado.

### Gerenciar seus aplicativos e conteúdo

Na tela da Galaxy Store, toque em **Menu** → **Meus aplicativos**. Você pode verificar o conteúdo comprado ou baixado e reinstalar o conteúdo que foi excluído do seu aparelho.

Para verificar atualizações de seus aplicativos, toque em **Menu** → **Atualiz.** Se deseja atualizar, toque em (🔄) próximo aos aplicativos desejados ou toque em **Atualizar tudo** para atualizar todos de uma vez.

 Por padrão, as atualizações automáticas de aplicativos são configuradas para serem executadas apenas quando conectadas a uma rede Wi-Fi. Para alterar essas configurações, toque em **Menu** → (⚙️) → **Atualização automática de apps** e selecione uma opção.

### Adicionar métodos de pagamento ou verificar histórico de compras

Na tela da Galaxy Store, toque em **Menu** → **Métodos de pagamento** adicione um, como cartão crédito. Você pode usar o método de pagamento registrado para comprar conteúdos pagos na **Galaxy Store**.

Se deseja verificar o histórico de compras, toque em **Menu** → **Recibos**.

## Galaxy Wearable

Você pode gerenciar seus dispositivos vestíveis ao usar o aplicativo Galaxy Wearable. Ao conectar seu aparelho ao dispositivo vestível, você pode personalizar as configurações dos dispositivos vestíveis e seus aplicativos.

Abra o aplicativo **Wearable**.

Toque em **Iniciar** para conectar seu aparelho ao dispositivo vestível. Siga as instruções na tela para completar a configuração. Consulte o manual do dispositivo vestível para maiores informações sobre como conectar e utilizar com seu aparelho.

## PENUP (Galaxy S26 Ultra)

O PENUP é uma rede social para compartilhar artes desenhadas com a S Pen. Publique sua arte, verifique a arte de outros artistas e obtenha dicas úteis de desenho.

Abra o aplicativo **PENUP**.

## Calendário

Gerencie seus compromissos ao inserir os próximos eventos em seu calendário.

Abra o aplicativo **Calendário**, toque em **+** ou toque duas vezes em uma data. Se a data já possuir eventos ou tarefas salvas, toque na data e toque em **+**.

### Sincronizar eventos com suas contas

- 1 Abra o aplicativo **Config.**, toque em **Contas e backup** → **Gerenciar contas** e selecione uma conta para sincronizar.
- 2 Toque em **Sincronizar a conta** e toque na opção **Calendário** para ativar.

Para adicionar contas para sincronizar, abra o aplicativo **Calendário** e toque em **☰** → **Gerenciar calendários** → **⋮** → **Adicionar conta**. Em seguida, selecione uma conta para sincronizar e efetue o acesso.

## Reminder

Registre itens de tarefa como lembretes e receba notificações de acordo com a condição definida.

Abra o aplicativo **Config.** e toque em **Aplicativos** → **Reminder** → **Abrir**. A tela do Reminder aparecerá e o ícone do aplicativo () será adicionado na Tela de aplicativos.

-  Para receber notificações mais precisas, conecte-se a uma rede Wi-Fi ou móvel.
- Para usar lembretes de localização, a função GPS deve estar ligada. Lembretes de localização podem estar indisponíveis dependendo do modelo ou versão de software.





## Usar o Reminder

Abra o aplicativo **Reminder**.

- Para criar um lembrete, toque em **Adicionar lembrete**.
- Para concluir um lembrete, toque em  ou selecione um e toque em **Concluir**.
- Para restaurar, toque em **Concluído**, selecione um lembrete para restaurar e toque em **Restaurar**.
- Para excluir um lembrete, selecione um e toque em **Excluir**.

## Gravador de voz

Grave ou reproduza gravações de voz.

- Abra o aplicativo **Gravador de voz**.
- Toque em  para iniciar a gravação. Fale no microfone.
  - Toque em  para pausar a gravação.
  - Ao gravar notas de voz, toque em  para inserir um marcador.
- Toque em  para encerrar a gravação.
- Insira um título e toque em **Salvar**.

## Alterar o modo de gravação

Toque em  →  → **Modo de gravação** e selecione um modo.

- Normal:** este é o modo normal de gravação.
- Entrevista:** o som é registrado da parte superior e da parte inferior do aparelho em um alto volume enquanto o volume do som é reduzido pelos lados.

## Reproduzir gravações de voz selecionadas

Ao verificar gravações no modo Entrevista, é possível silenciar certas vozes na gravação.

- 1 Selecione uma nota de voz gravada no modo Entrevista.
- 2 Para silenciar certas vozes, toque em **ATIVADO** para a direção correspondente que o som deve ser silenciado.  
Mudará para **DESATIVADO** e o som será silenciado.

## Meus Arquivos

Acesse e gerencie vários arquivos armazenados no aparelho.

Abra o aplicativo **Meus Arquivos**.

Para verificar se há dados desnecessários e liberar espaço no armazenamento do aparelho, toque em **Gerenciar armazenamento**.

Para pesquisar por arquivos ou pastas, toque em **Pesquisar**.

## Relógio





Defina alarmes, verifique o horário atual em diversas cidades do mundo, cronometre um evento ou determine um tempo específico.

Abra o aplicativo **Relógio**.

## Calculadora

Realize cálculos aritméticos básicos ou científicos.

Abra o aplicativo **Calculadora**.

-  : acessa o histórico. Para limpar o histórico, toque em **Limpar histórico**. Para fechar o painel de histórico, toque em .
-  : altera para o conversor de unidades. Você pode converter vários valores, como área, comprimento ou temperatura, para outras unidades.
-  : altera para a calculadora científica.

## Clima

Você pode verificar as informações meteorológicas para sua localização atual ou locais específicos que você definir.



- Para obter as informações meteorológicas da sua localização atual, você deve ativar a função GPS e permitir que o aplicativo Clima colete e use sua localização atual.
- Para obter informações meteorológicas precisas, você deve permitir que o aplicativo Clima acesse sua localização.
- As funções disponíveis podem variar de acordo com a versão do software, a versão do aplicativo ou modelo.

### Iniciar o aplicativo Clima

Inicie o aplicativo Clima usando um dos seguintes métodos.

- Toque no widget **Clima** na Tela inicial. Se o widget não estiver na Tela inicial, mantenha pressionada uma área vazia da Tela inicial, toque em **Widgets** → **Clima**, selecione um widget e toque em **Adicionar**.
- Abra o aplicativo **Clima**. Se o ícone do aplicativo não estiver na tela, toque em **Pesquisar** na Tela de aplicativos, pesquise por **Clima** e abra o aplicativo. Se deseja adicionar o ícone do aplicativo na Tela de aplicativos, na tela do aplicativo Clima, toque no ícone (☰) → (⋮) → **Configurações** e toque na opção **Exibir Clima na Tela de aplicativos** para ativar.

### Usar as funções principais

- Para adicionar locais que deseja saber o clima, na tela do aplicativo Clima, toque em (Q).
- Para definir o local primário para exibir no widget, mantenha o widget pressionado e toque em **Configurações**. Em seguida, toque em **Alterar**, selecione o local e toque em **Salvar**.
- Para obter previsões personalizadas de acordo com padrão de sono, atividades e muito mais na tela do aplicativo Clima, toque em (☰) → (⋮) → **Configurações** e toque em **Serviço de personalização**.

## Gaming Hub

O Gaming Hub reúne todos os jogos baixados em um único lugar. Você pode explorar jogos populares de diferentes gêneros e verificar as últimas tendências. Você também pode jogar jogos sem instalá-los no seu aparelho através do Instant Plays.

Abra o aplicativo **Gaming Hub**.

 As funções disponíveis podem variar de acordo com a versão do software, a versão do aplicativo ou modelo.

### Jogar os jogos baixados

Os jogos baixados da **Play Store** e **Galaxy Store** serão automaticamente exibidos na tela do Gaming Hub. Também é possível baixar os jogos do Gaming Hub ao tocar no ícone (⏴) deles.

Na tela do Gaming Hub, selecione o jogo desejado.

Se o seus jogos não estiverem, toque em **Meus jogos** → (⋮) → **Adicionar jogos** ou  → **Adicionar jogos**.

Para adicionar aos favoritos os conteúdos que usa com frequência enquanto joga, como imagens ou aplicativos, na tela do Gaming Hub, toque em (⋮) → **Favoritos** → (+).

### Jogar no Instant Plays

Na tela do Gaming Hub, selecione um jogo do histórico com o ícone Instant Plays (⚡) ou um dos jogos instantâneos da lista.

### Verificar eventos

Na tela do Gaming Hub, toque em (🎁). Você pode verificar notificações sobre diversos eventos relacionados a jogos e benefícios exclusivos para usuários da Galaxy Store.



## Game Booster

Você pode jogar em um ambiente melhor com o Game Booster. Você pode usar o Game Booster enquanto joga.

Para abrir o painel Game Booster enquanto joga, toque em  na barra de navegação na parte inferior da tela. Se o ícone estiver oculto, deslize para cima a parte inferior da tela para exibi-la.

## Usar as opções do Game Booster

Abra o painel Game booster e use as seguintes opções. Também é possível verificar o status do sistema do aparelho no topo do painel Game Booster.

- **Desempenho:** foco direcionado para proporcionar alto desempenho ao jogar jogos. Se usar esse modo, seu aparelho pode aquecer devido ao aumento no consumo de bateria.
- **Equilibrado:** equilibra o desempenho e o tempo restante da bateria.
- **Econ. bateria:** economiza bateria enquanto joga.
- **Modo de jogo:** ativa o modo de jogo que você definiu.
- **Monitor do sistema:** exibe o monitor do sistema na tela.
- **Menu flutuante:** exibe o menu flutuante que contém atalhos para opções frequentemente usadas na tela. O menu flutuante aparecerá quando você fechar o painel Game Booster. Para editar os atalhos no menu, mantenha o menu flutuante pressionado.
- **Amplificador de toque:** aumente a sensibilidade de toque da tela para uma melhor reconhecimento de toque ao jogar.
- **Prot. contra toque:** bloqueia a tela enquanto está jogando. Para desbloquear a tela, arraste o ícone de bloquear para qualquer direção.
- **Capturar telas:** captura telas.
- **Gravar:** grava sua sessão de jogo. Para interromper a gravação, toque em (■).
- **Bloquear botões navegação:** oculta os botões na barra de navegação. Para reexibir os botões, toque no ícone (📵) na barra de navegação.
- **Bloq. Painel Edge:** oculta a aba do Painel Edge enquanto joga.
- **Bloq. brilho auto:** desativa os ajustes automáticos de brilho da tela enquanto joga.
- **Bloquear Bixby:** desativa a Bixby enquanto joga.
-  : edita as opções e a lista de aplicativos para usar na janela pop-up.
-  : define as configurações do Game Booster.



- As opções disponíveis podem variar de acordo com o jogo.
- O desempenho do jogo pode ser limitado para controlar a temperatura do aparelho se a temperatura elevar um certo nível.
- A eficiência da bateria pode variar conforme o jogo.

## Abrir aplicativos em pop-ups enquanto joga

Você pode abrir aplicativos em pop-ups enquanto joga.

Abra o painel Game Booster e selecione um aplicativo na lista.

## SmartThings

Controle e gerencie dispositivos inteligentes e produtos de Internet das Coisas (IoT).

Abra o aplicativo **SmartThings**. Para obter mais informações, toque em **Menu** → **Como usar**.





- **Início**: adicione e gerencie dispositivos, rotinas ou serviços usados com frequência.
- **Aparelhos**: adicione ou gerencie dispositivos.
- **Vida**: use vários serviços, como verificar o status do dispositivo ou uso de energia, e economize energia usando o modo de energia AI.
- **Rotinas**: adicione ou gerencie rotinas.
- **Menu**: verifique informações úteis, dispositivos suportados, como usar determinados recursos e muito mais.



- Os aparelhos que podem ser conectados podem variar dependendo do país. As funções disponíveis podem variar dependendo do aparelho conectado.
- Problemas ou defeitos dos próprios aparelhos conectados não são cobertos pela garantia. Se um problema ou defeito ocorrer no aparelho conectado, contate o fabricante do aparelho.



## Compartilhar conteúdo

Compartilhe conteúdos utilizando várias opções de compartilhamento. A seguir, um exemplo de compartilhamento de imagens.

- 1 Abra o aplicativo **Galeria**, selecione uma imagem.
  - 2 Toque em  e selecione um método de compartilhamento.
-  Taxas adicionais poderão ser cobradas ao compartilhar arquivos através da rede móvel.

### Quick Share

Compartilhe conteúdo com aparelhos próximos ou pessoas em seus contatos.

- 1 Abra o aplicativo **Galeria** e selecione uma imagem.
- 2 Na tela do outro aparelho, abra o aplicativo **Config.** e toque em **Aparelhos conectados** → **Quick Share** → **Quem pode compartilhar com você** → **Seus aparelhos, Contatos** ou **Todos** → **OK**.
- 3 Toque em  → **Quick Share** e selecione um aparelho para transferir a imagem.
  - Para compartilhar um link com um QR code, toque em **Código QR ou link** ou **QR code ou link** e escaneie o código.
  - Para compartilhar com contatos, toque em **Compartilhar com contatos**.
  - Para compartilhar um conteúdo criptografado, toque em  → **Ativar compart. privado**. O conteúdo compartilhado não pode ser salvo, copiado ou reenviado pelo destinatário.
- 4 Aceite o pedido de transferência de arquivo no outro aparelho.

### Definir quem pode encontrar seu aparelho

Defina quem está autorizado a encontrar e enviar conteúdo para o seu aparelho.

- 1 Abra o aplicativo **Config.**, toque em **Aparelhos conectados** → **Quick Share** → **Quem pode compartilhar com você**.
- 2 Selecione uma opção.
  - **Ninguém**: não permite que outros encontrem seu aparelho.
  - **Seus aparelhos**: outros aparelhos conectados à mesma Samsung account ou conta Google podem localizar seu telefone.
  - **Contatos**: permite apenas que usuários Samsung em seus contatos compartilhem com você.
  - **Todos**: permite que todos os aparelhos próximos compartilhem com você.

## Music Share

Você pode compartilhar seu alto-falante Bluetooth que já está conectado ao seu aparelho com outras pessoas ao usar o Music Share. Você também pode escutar a mesma música nos seus Galaxy Buds e nos Galaxy Buds de outra pessoa.

Essa função está disponível apenas em aparelhos compatíveis com a função Music Share.

### Compartilhar um alto-falante Bluetooth

No seu smartphone, abra o aplicativo **Config.**, toque em **Aparelhos conectados** → **Music Share** e toque na opção **Desativado** para ativar.

Siga as instruções na tela para compartilhar seu alto-falante Bluetooth.

### Ouvir música juntos com Galaxy Buds

Você pode reproduzir músicas no seu smartphone nos seus Buds e nos Buds de um(a) amigo(a).

Esta função é compatível somente nos Galaxy Buds.

- 1 Certifique-se de que cada smartphone e um par de Buds estão conectados.
- 2 No smartphone de um(a) amigo(a), abra o aplicativo **Config.**, toque em **Aparelhos conectados** e toque na opção **Music Share** para ativar.  
Você pode usar recursos adicionais, como definir com quem compartilhar seu aparelho, ao tocar em **Music Share**.
- 3 No seu smartphone, abra o painel de configurações rápidas e toque em **Saída de mídia**.
- 4 Selecione os Buds de um(a) amigo(a) na lista de aparelhos detectados.
- 5 No smartphone de um(a) amigo(a), aceite o pedido de conexão.  
Ao reproduzir música no seu smartphone, vocês poderão escutá-la juntos com Buds.

## Smart View

Verifique o conteúdo do seu aparelho em uma tela maior conectando-o em uma TV ou monitor integrado com a função espelhamento de tela.

1 Abra o painel de configurações rápidas e toque em **Smart View**.

2 Selecione um aparelho para espelhar a tela do seu.

 Ao reproduzir um vídeo com o Smart View, a resolução pode variar dependendo do modelo da TV.

## Transmitir aplicativos

Exiba o vídeo apenas na tela conectada enquanto você verifica mensagens particulares ou usa outros recursos do aparelho ao mesmo tempo.

Abra o aplicativo para transmitir um vídeo na tela conectada e toque em  → .

 Alguns aplicativos podem não suportar esta função.

## Samsung DeX

Ao usar esta função, você pode usar seu smartphone como um computador ao conectá-lo com uma tela externa, como TV ou monitor. Enquanto usa o Samsung DeX, você pode simultaneamente usar seu smartphone.

Visite o site [www.samsung.com/samsung-dex](http://www.samsung.com/samsung-dex) para mais informações.

-  • Ao iniciar ou encerrar o Samsung DeX, os aplicativos em execução podem ser fechados.
- Alguns aplicativos ou recursos podem não estar disponíveis ao usar o Samsung DeX.

## Conexões sem fio com telas externas

Em seu aparelho, abra o aplicativo **Config.** e toque em **Aparelhos conectados** → **Samsung DeX** → **Conectar sem fio**. Siga as instruções na tela para concluir a conexão. Algumas TVs ou monitores só serão detectados quando o modo de espelhamento de tela estiver ativado.

## Conexões com fio com telas externas

Você pode conectar seu smartphone com uma tela externa usando um Adaptador HDMI (USB tipo C para HDMI).

-  Use somente acessórios oficiais compatíveis com o Samsung DeX fabricados pela Samsung. Problemas de desempenho e mau funcionamento causados pelo uso de acessórios não aprovados oficialmente não são cobertos pela garantia.

## Controlar a tela do Samsung DeX

Use os métodos a seguir para controlar a tela do Samsung DeX em um monitor externo.

- Controlando com teclado e mouse externos

Você pode usar um teclado/mouse sem fio.

-  Você pode definir o ponteiro do mouse para percorrer do visor externo para a tela do smartphone. Abra o aplicativo **Config.**, selecione **Samsung DeX** → **Visor conectado** e toque na opção **Mover ponteiro p/ tela telefone** para ativar.

- Usando seu aparelho como touchpad

Em seu smartphone, toque em  na barra de navegação. Se definiu a barra de navegação para usar **Gestos de deslizamento**, abra o painel de notificações e toque em **Usar tel. como painel de toque**.

- Usando o teclado na tela

Ao digitar textos para enviar mensagens, criar notas ou executar outras tarefas, uma tela com teclado aparecerá automaticamente na tela do seu smartphone sem conectar um teclado externo.

## Aplicativos Google

O Google fornece aplicativos de entretenimento, rede social e negócios. Você precisará de uma conta Google para acessar alguns aplicativos.

Para saber mais informações do aplicativo, acesse o menu de ajuda de cada aplicativo.

- **Chrome:** pesquise informações e navegue por páginas da internet.
- **Gmail:** envie ou receba e-mails pelo serviço Gmail.
- **Maps:** encontre sua localização no mapa, pesquise o mapa mundial e acesse informações de localização para vários locais ao seu redor.
- **YT Music:** aproveite várias músicas e vídeos oferecidos pelo YouTube Music. Você pode também ouvir as coleções de músicas armazenadas em seu aparelho.
- **Google TV:** compre ou alugue filmes e programas de TV na **Play Store**.
- **Drive:** armazene seu conteúdo na nuvem, acesse de qualquer lugar e compartilhe os arquivos.
- **YouTube:** assista ou crie vídeos e compartilhe.
- **Fotos:** pesquise, gerencie e edite todas as suas fotos e vídeos de várias fontes em um único lugar.
- **Google:** pesquise por itens na internet ou em seu aparelho.
- **Meet:** faça uma videochamada ou crie ou entre em uma reunião.
- **Mensagens:** envie e receba mensagens em seu aparelho ou computador e compartilhe vários conteúdos, como imagens e vídeos.
- **Gemini:** converse com o Gemini para usar várias funções, como pesquisar informações, criar imagens customizadas ou escrever conteúdo.



Alguns aplicativos podem estar indisponíveis dependendo da sua operadora ou modelo.

# Configurações

Defina as configurações de aplicativos.

Na Tela de aplicativos, toque em **Config**. Como alternativa, abra o painel de configurações rápidas e toque em .

Para pesquisar por palavras-chave, toque em **Pesquisar**. Você pode também pesquisar por configurações selecionando um tópico.

## Conecte-se com seu Galaxy

Entre e gerencie sua Samsung account.

Na tela de configurações, toque em **Conecte-se com seu Galaxy**.

## Conexões

### Opções

Altere as configurações para várias conexões como função Wi-Fi e Bluetooth.

Na tela de configurações, toque em **Conexões**.

- **Wi-Fi:** ativa a função Wi-Fi para conectar à uma rede Wi-Fi e acessa a internet ou redes de outros aparelhos.
- **Bluetooth:** use o Bluetooth para trocar dados ou arquivos de mídia com outros aparelhos com Bluetooth ativado.
- **NFC e Pagamentos sem contato:** leia etiquetas NFC que contêm informações sobre produtos. Você pode também usar esta função para efetuar pagamentos e comprar passagens e ingressos ao baixar os aplicativos apropriados.
- **Banda ultralarga (UWB):** ativa ou desativa a função UWB.
- **Modo offline:** ative este modo para desabilitar todas as funções sem fio de seu aparelho. Você pode utilizar serviços que não utilizam a rede.
  - ❗ Siga as instruções fornecidas pela companhia aérea e as instruções da tripulação. Em casos em que for permitido o uso do aparelho, use-o sempre no Modo offline.
- **Gerenciador de chip:** ativa o seu chip e define as configurações.

- **Redes móveis:** define as configurações de sua conexão móvel.
- **Uso de dados:** mantém você informado sobre seus dados móveis utilizados e define seu limite de dados. Defina o aparelho para desativar automaticamente a conexão de dados móveis quando a quantidade de dados que você utiliza chegar ao limite definido.

Você pode ativar a função Protetor de dados para evitar que alguns aplicativos, que estão sendo executados em segundo plano, enviem ou recebam dados.

Você pode também definir aplicativos para usar somente Wi-Fi ou dados móveis ou as duas redes.

- **Roteador Wi-Fi e Ancoragem:** utiliza o aparelho como um roteador para compartilhar a conexão de dados móveis com outros aparelhos.



Cobranças adicionais podem ser geradas ao utilizar essa função.

- **Mais configurações de conexão:** define as configurações para controlar outras funções.



Algumas funções podem estar indisponíveis dependendo do modelo ou versão de software.

## Wi-Fi

Ative a função Wi-Fi para conectar a uma rede Wi-Fi e acesse a internet ou redes de outros aparelhos.

### Conectar a uma rede Wi-Fi

1 Na tela de configurações, toque em **Conexões** → **Wi-Fi** e toque na opção **Desativado** para ativar.

2 Selecione uma rede da lista de redes Wi-Fi.

As redes que aparecem com o ícone de um cadeado exigem senha.



- Após o aparelho se conectar a uma rede Wi-Fi, ele reconectará automaticamente toda vez que uma rede estiver disponível e sem solicitar uma senha. Para evitar que o aparelho conecte a rede automaticamente, toque em  ao lado da rede e toque na opção **Reconexão automática** para desativar.

- Se não conseguir conectar a uma rede Wi-Fi normalmente, reinicie a função Wi-Fi de seu aparelho ou de seu roteador.

## Wi-Fi Direct

O Wi-Fi Direct conecta dois aparelhos via Wi-Fi sem solicitar um ponto de acesso.

- 1 Na tela de configurações, toque em **Conexões** → **Wi-Fi** e toque na opção **Desativado** para ativar.
- 2 Toque em  → **Wi-Fi Direct**.  
Os aparelhos visíveis serão listados.  
Se o aparelho que deseja parear não estiver na lista, peça para que o dono dele ative a função Wi-Fi Direct.
- 3 Selecione um aparelho para conectar.  
O aparelho será conectado quando o outro aparelho aceitar o pedido de conexão Wi-Fi Direct.  
Para encerrar a conexão do aparelho, selecione o aparelho a ser desconectado da lista.



## Bluetooth

Utilize o Bluetooth para trocar dados ou arquivos de mídia com outros aparelhos.

### Precauções para o uso do Bluetooth

- A Samsung não se responsabiliza pela perda, interceptação ou mau uso de dados enviados ou recebidos via função Bluetooth.
- Certifique-se sempre de que compartilhou e recebeu dados com aparelhos que são confiáveis e propriamente seguros. Se houver obstáculos entre os aparelhos, a distância operacional poderá ser reduzida.
- Alguns aparelhos, especialmente aqueles que não foram testados ou aprovados pela Bluetooth SIG, podem ser incompatíveis com seu aparelho.
- Não utilize a função Bluetooth para propósitos ilegais (por exemplo, cópias piratas de arquivos ou escutas ilegais de conversas para fins comerciais). A Samsung não se responsabiliza pela repercussão do uso ilegal da função Bluetooth.

## Parear com outros aparelhos Bluetooth

- 1 Na tela de configurações, toque em **Conexões** → **Bluetooth** e toque na opção **Desativado** para ativar.  
Os aparelhos visíveis serão listados.
- 2 Selecione um aparelho para parear.  
Se o aparelho que deseja parear não estiver na lista, peça para que o dono dele ative a opção de visibilidade. Consulte o manual do usuário do outro aparelho.  
 Seu aparelho fica visível para outros enquanto a tela de configurações Bluetooth estiver aberta.
- 3 Aceite o pedido de conexão Bluetooth em seu aparelho para confirmar.  
Os aparelhos serão conectados quando o outro aceitar o pedido de conexão Bluetooth.  
Para desparear os aparelhos, toque em  ao lado do nome do aparelho e toque em **Desparear**.

## Enviar e receber dados

Muitos aplicativos suportam transferência de dados via Bluetooth. Você pode compartilhar dados como contatos ou arquivos de mídia com outros aparelhos Bluetooth. A seguir, um exemplo de envio de uma imagem para outro aparelho.

- 1 Abra o aplicativo **Galeria** e selecione uma imagem.
- 2 Toque em  → **Bluetooth** e selecione um aparelho para transferir a imagem.  
Se o aparelho que deseja parear não estiver na lista, peça para que o dono dele ative a opção de visibilidade.
- 3 Aceite o pedido de conexão Bluetooth no outro aparelho.

## NFC e Pagamentos sem contato

Você pode usar seu aparelho para ler etiquetas NFC que contêm informações sobre produtos. Você pode também usar esta função para efetuar pagamentos e comprar passagens e ingressos ao baixar os aplicativos apropriados.

-  O aparelho contém uma antena NFC integrada. Manuseie o aparelho com cuidado para evitar danos na antena NFC.

## Ler informações de etiquetas NFC

Utilize a função NFC para ler as informações do produto a partir de etiquetas NFC.

- 1 Na tela de configurações, toque em **Conexões** e toque na opção **NFC e Pagamentos sem contato** para ativar.
- 2 Posicione a área da antena NFC na parte de trás do seu aparelho próximo a uma etiqueta NFC.  
A informação da etiqueta aparecerá.

 Certifique-se de que a tela do aparelho esteja desbloqueada. Caso contrário, o aparelho não lerá etiquetas NFC e não receberá os dados.

## Fazer pagamentos com a função NFC

Antes de poder utilizar a função NFC para efetuar pagamentos, você deve se cadastrar em um serviço de pagamento móvel. Para se cadastrar ou obter detalhes sobre o serviço, contate sua operadora.

- 1 Na tela de configurações, toque em **Conexões** e toque na opção **NFC e Pagamentos sem contato**.
- 2 Toque a área da antena NFC na parte traseira de seu aparelho no leitor de cartão NFC.

Para definir um aplicativo de pagamento padrão, abra a tela de configurações e toque em **Conexões** → **NFC e Pagamentos sem contato** → **Aplicativo de carteira padrão** e selecione um aplicativo.

-  • A lista de serviços de pagamento pode não incluir todos os aplicativos de pagamento disponíveis.
- Se você atualizar o aplicativo de pagamento ou instalar um novo, os serviços de pagamento utilizados anteriormente podem não funcionar corretamente. Se esse for o caso, na tela de configurações, toque em **Conexões** → **NFC e Pagamentos sem contato** → **Aplicativo de carteira padrão** ou **Outros serviços NFC** e selecione outro aplicativo em vez do aplicativo atualizado ou recém-instalado. Como alternativa, desmarque o aplicativo selecionado.

## Protetor de dados

Reduza sua utilização de dados para evitar que alguns aplicativos, executados em segundo plano, enviem ou recebam dados.

Na tela de configurações, toque em **Conexões** → **Uso de dados** → **Protetor de dados** e toque na opção **Ativar agora** para ativar.

Quando a função Protetor de dados está ativada, o ícone  aparecerá na barra de status.

 Para selecionar os aplicativos que podem ser usados sem restrição de dados, toque em **Apps que podem usar dados** e selecione os aplicativos.

## Redes permitidas para aplicativos

Defina os aplicativos para usar sempre Wi-Fi ou dados móveis ou os dois.

Por exemplo, você pode definir o aparelho para usar apenas dados móveis para aplicativos que você deseja manter seguro ou streaming de aplicativos que podem ser desconectados. Mesmo se você não desativar a função Wi-Fi, os aplicativos serão iniciados usando os dados móveis.

Na tela de configurações, toque em **Conexões** → **Uso de dados** → **Redes permitidas para apps**. Toque o aplicativo desejado e selecione uma opção de rede.

 Cobranças adicionais poderão ocorrer ao usar esta função.

## Roteador Wi-Fi

Utilize o aparelho como um roteador móvel para compartilhar a conexão de dados móveis com outros aparelhos.

- 1 Na tela de configurações, toque em **Conexões** → **Roteador Wi-Fi e Ancoragem** → **Roteador Wi-Fi**.
- 2 Toque na opção **Desativado** para ativar.  
Você pode alterar o nome da rede, senha e muito mais.  
O ícone  aparecerá na barra de status.
- 3 Na tela do outro aparelho, pesquise pelo seu e o selecione da lista de redes Wi-Fi. Como alternativa, toque em **Código QR** ou **QR code** na tela do Roteador Wi-Fi e escaneie o QR code com o outro aparelho.

-  Se o roteador não for encontrado, em seu aparelho defina **Banda** para **2.4 GHz**, toque em **Avançado** e toque na opção **Rede oculta** para desativar.
- Ao ativar a função **Roteador automático**, você conseguirá compartilhar a conexão de dados móveis do seu aparelho com outros conectados à sua Samsung account.

## Mais configurações de conexão

Personalize as configurações para controlar outras funções.

Na tela de configurações, toque em **Conexões** → **Mais configurações de conexão**.

- Busca de aparelho próximo:** define o aparelho para buscar por aparelhos próximos para conectar.
- Impressão:** define as configurações para plugins de impressoras instaladas no aparelho. Você poderá pesquisar por impressoras disponíveis ou adicionar uma manualmente.
- VPN:** define redes virtuais (VPNs) em seu aparelho para conectar a uma rede privada escolar ou empresarial.
- DNS privado:** define o aparelho para usar a segurança avançada DNS privado.
- Ethernet:** ao conectar um Adaptador Ethernet, você pode usar uma rede com fios e definir configurações de rede.
- Atualização automática das configurações do sistema:** permita alterações de configuração automáticas para garantir que funções de conexão de rede funcionem conforme o esperado.

## Impressão

Defina as configurações para plugins de impressoras instaladas no aparelho. Você pode conectar o aparelho com uma impressora através da função Wi-Fi ou Wi-Fi Direct e imprimir imagens ou documentos.

-  Algumas impressoras podem não ser compatíveis com o aparelho.

## Adicionar plugins de impressoras

Adicione plugins para impressoras com as quais deseja conectar.

- Na tela de configurações, toque em **Conexões** → **Mais configurações de conexão** → **Impressão** → **Baixar plugin**.
- Selecione um plugin de impressora e instale.

### 3 Selecione o plugin da impressora instalada.

O aparelho pesquisa automaticamente por impressoras que estão conectadas na mesma rede Wi-Fi.

### 4 Selecione uma impressora para adicionar.

 Para adicionar impressoras manualmente, toque em  → **Adicionar impressora**.

## Imprimir conteúdo

Ao verificar conteúdos, como imagens ou documentos, acesse a lista de opções, toque em **Imprimir** → ▼ → **Todas as impressoras...** e selecione uma.

 Os métodos de impressão podem variar dependendo do tipo de conteúdo.

# Aparelhos conectados

Altere as configurações para aparelhos conectados.

Na tela de configurações, toque em **Aparelhos conectados**.

- **Quick Share:** altera as configurações do Quick Share.
- **Music Share:** altera as configurações do Music Share.
- **Transmissão de áudio:** transmita música, voz ou outros conteúdos de áudio do seu aparelho usando o padrão Auracast. Ao conectar dispositivos compatíveis com Bluetooth LE Audio, como alto-falantes, fones de ouvido ou aparelhos auditivos, poderá ouvir outras transmissões de áudio.
- **Alternar Buds automaticamente:** configure o Galaxy Buds para alternar entre seus smartphones ao realizar ou atender uma chamada, ao reproduzir uma música e muito mais. Você pode usar essa função apenas quando estiver registrado na mesma Samsung account que o outro aparelho e o que você está usando o seu Galaxy Buds.
- **Chamada e texto em outros aparelhos:** conecte seu tablet e smartphone para usar funções de chamadas e mensagens no tablet com o número de seu smartphone. Você deve registrar e acessar com a mesma Samsung account no tablet e no smartphone. Algumas funções de chamada e mensagem podem não estar disponíveis.
- **Continuar em outros aparelhos:** use os aplicativos e funções do seu aparelho em outros conectados à sua Samsung account.

- **Compartilhamento de câmera:** use a câmera do aparelho como webcam para um tablet ou Galaxy Book próximo. Para usar esta função, os dois aparelhos precisam estar na mesma Samsung account e ter Wi-Fi, Bluetooth e a função Compartilhar câmera ativada.
- **Compartilham. de armazenamento:** compartilhe os arquivos do seu aparelho com a sua TV Samsung ou o Galaxy Book. Para utilizar esta função, ambos os aparelhos devem estar conectados à mesma Samsung account e o Wi-Fi, Bluetooth e a função de compartilhamento de armazenamento ativadas.
- **Vincular ao Windows:** use aplicativos e verifique notificações do seu aparelho em um computador Windows. Uma conta Microsoft é necessária para usar esta função. Visite o site <https://aka.ms/setuptw> para mais detalhes.
- **Multicontrole:** use um mouse e um teclado conectado com um computador Samsung que suporta esta função em seu telefone.
- **Samsung DeX:** use as funções de seu smartphone em um ambiente com interface similar a de um computador.
- **Smart View:** verifique seu aparelho em uma tela maior conectando com uma TV ou monitor com a função espelhamento de tela disponível.
- **Galaxy Wearable:** ao conectar seu aparelho com um dispositivo vestível, você pode personalizar as configurações do dispositivo e aplicativos.
- **SmartThings:** controle e gerencie eletrodomésticos inteligentes e produtos IoT (Internet das Coisas).
- **Android Auto:** conecte seu aparelho com um veículo e controle algumas funções direto da tela do veículo.



Algumas funções podem estar indisponíveis dependendo do modelo.

## Galaxy AI

Use funções de inteligência avançada para auxiliar no uso do aparelho.

Na tela de configurações, toque em **Galaxy AI**.

## Modos e Rotinas

### Usar modos

Adicione um modo com base em sua atividade atual ou localização. As configurações do seu aparelho mudará para se adequar a sua atividade ou situação. Você pode ativar ou desativar o modo diretamente do painel de configurações rápidas.

### Adicionar modos

- 1 Na tela de configurações, toque em **Modos e Rotinas** → **Modos**.
- 2 Selecione um modo desejado ou toque em **Adicionar modo** para adicionar seus próprios.

### Executar modos

Os modos serão executados automaticamente quando suas condições forem detectadas. Você também pode executá-los manualmente tocando no botão sempre que quiser.

Para executar os modos manualmente, selecione o modo desejado e toque em **Ativar**.

Para desativar um modo em execução, toque no modo e toque em **Desativar**.

Como alternativa, abra o painel de configurações rápidas, toque em **Modos** e selecione um modo para ativar. Para desativar o modo, toque no botão do modo no painel de configurações rápidas.

### Usar rotinas

Automatize suas tarefas diárias repetitivas. Por exemplo, você pode alterar automaticamente as configurações de som dependendo de onde estiver, otimizar as configurações do seu aparelho para jogos e muito mais.

### Adicionar rotinas

- 1 Na tela de configurações, toque em **Modos e Rotinas** → **Rotinas**.
- 2 Toque em **+** e adicione suas próprias ou toque em **Descobrir** e selecione a rotina desejada.  
Se desejar definir as condições de execução para manual, toque em **Iniciar manualmente**. Esta opção aparecerá somente quando não houver condições de execução definidas.

## Executar rotinas

As rotinas automáticas serão executadas quando suas condições forem detectadas. Para rotinas que foram configuradas com condições de execução **Iniciar manualmente**, você pode executá-las manualmente ao tocar no botão sempre que desejar.

Para executar rotinas manualmente, toque em ▶ próximo a rotina desejada. Se deseja usar um widget, toque na rotina sob **Rotinas manuais** e toque em **Mais → Adicionar à Tela inicial → Adicionar**. A rotina será adicionada como widget à Tela inicial e poderá ser executada ao tocar no widget.

Para parar de executar rotinas, toque em >, toque na rotina sob **Em execução** e toque em **Parar**, ou toque no widget da rotina na Tela inicial.

## Sons e vibração

### Opções

Altere as configurações de vários sons no aparelho.

Na tela de configurações, toque em **Sons e vibração**.

- **Som/Vibrar/Silenciar**: define o aparelho para utilizar o Modo Som, Vibrar ou Silenciar.
- **Vibrar enquanto toca**: define o aparelho para vibrar e reproduzir o toque de chamada.
- **Silêncio temporário**: define o aparelho para usar o modo Silenciar por um certo período.
- **Toque**: altera o toque de chamada.
- **Som de notificação**: altera o som da notificação.
- **Som do sistema**: altera o som usado em certas funções, por exemplo, ao carregar o aparelho.
- **Volume**: ajuste o nível do volume do aparelho.
- **Vibração da chamada**: altere as configurações da vibração da chamada.
- **Vibração da notificação**: altere as configurações da vibração da notificação.
- **Vibração do sistema**: define o aparelho para emitir som ou vibrar para ações como ativar ou desativar a tela ou controlar o touch screen.
- **Intensidade da vibração**: ajusta a intensidade da vibração de notificação.

- **Qualidade sonora e efeitos:** ajusta as configurações da qualidade do som e dos efeitos.
- **Som do aplicativo separado:** define o aparelho para reproduzir mídia de um aplicativo específico separadamente em um outro aparelho de áudio.

 Algumas funções podem não estar disponíveis dependendo do modelo ou versão de software.

## Qualidade sonora e efeitos

Defina as configurações da qualidade do som e dos efeitos.

Na tela de configurações, toque em **Sons e vibração** → **Qualidade sonora e efeitos**.

- **Dolby Atmos:** seleciona o modo otimizado de som surround para vários tipos de áudio, como filmes, músicas e voz. Com o Dolby Atmos, você pode ter uma experiência de ouvir sons que fluem ao seu redor.
- **Equalizador:** altere o perfil de som e desfrute de um som otimizado.
- **Normalização de volume:** reduz as diferenças de volume entre diferentes conteúdos. O aparelho automaticamente aumentará o volume de um conteúdo de baixo volume.
- **Config. de som do aplicativo:** verifica e gerencia configurações de som otimizadas salvas para cada aplicativo de mídia. Para ajustar as configurações de som para cada aplicativo, abra o painel de configurações rápidas enquanto reproduz um conteúdo no aplicativo, mantenha a barra de ajuste pressionada e altere as configurações.  
As mesmas configurações serão aplicadas na próxima vez que usar o aplicativo.

- **Adapt sound:** define o melhor som para você.
- **Otimizador UHQ:** melhora a resolução de músicas e vídeos ao usar fones de ouvido com fio.

 Dependendo do modelo, você deve conectar fones de ouvido para usar algumas funções.

## Som do aplicativo separado

Defina o aparelho para reproduzir som de mídia de um aplicativo específico no alto-falante Bluetooth conectado ou no fone de ouvido separado do som de outros aplicativos.

Por exemplo, você pode ouvir o aplicativo de Navegação pelo alto-falante do seu aparelho enquanto ouve músicas reproduzidas pelo aplicativo de Música através do alto-falante Bluetooth do veículo.

- 1 Na tela de configurações, toque em **Sons e vibração** → **Som do aplicativo separado** e toque na opção **Ativar agora**.
- 2 Selecione um aplicativo para reproduzir sons de mídia separadamente e toque no Botão Voltar (<).
- 3 Selecione um aparelho para reproduzir o som do aplicativo de mídia selecionado.

## Notificações

Altere as configurações das notificações.

Na tela de configurações, toque em **Notificações**.

- **Notificações do aplicativo:** selecione os aplicativos que você permite receber notificações.
- **Estilo de pop-up de notificação:** selecione um estilo e defina as configurações.
- **Ocultar conteúdo quando bloqueado:** defina se deseja ocultar o conteúdo das notificações na Tela de bloqueio.
- **Classif. e filtrar notificações:** selecione um método para ordenar e filtrar notificações.
- **Notificações em destaque:** use o recurso de priorização de notificações importantes ou o resumo de notificações.
- **Barra de status:** define como exibir notificações e quando exibir a porcentagem restante da bateria na barra de status.
- **Tela de bloqueio:** defina como exibir notificações na Tela de bloqueio.
- **Não perturbar:** define o aparelho para silenciar sons de notificação, exceto para exceções permitidas.
- **Configurações avançadas:** define configurações avançadas para notificações.

# Visor

## Opções

Altere o visor e as configurações da Tela inicial.

Na tela de configurações, toque em **Visor**.

- **Claro / Escuro:** ativa ou desativa o Modo escuro.
- **Configurações do Modo escuro:** reduz o cansaço visual ao aplicar temas escuros enquanto usa o aparelho à noite ou em ambientes escuros. Você pode agendar um horário para ativar o modo escuro.  
 O tema escuro pode não ser aplicado em alguns aplicativos.
- **Brilho:** ajusta o brilho do visor.
- **Brilho adaptável:** define o aparelho para controlar seus ajustes de brilho e aplicá-los automaticamente em ambientes com condições de iluminação semelhante.
- **Brilho extra:** define a tela para ser mais brilhante que o brilho máximo. Esta função está disponível ao desativar a função **Brilho adaptável**.
- **Tela de privacidade:** limita a visibilidade da tela de ângulos laterais para proteger sua privacidade.
- **Suavidade do movimento:** altera a taxa de atualização da tela. Quando uma taxa maior é definida, a tela percorrerá mais suavemente.
- **Proteção para conforto ocular:** reduz o cansaço visual, limitando a quantidade de luz azul emitida pela tela. Você pode agendar um horário para a aplicação desta função.
- **Tom de cor adaptável:** ajusta as cores e o balanço de branco com base nas condições de iluminação ambiente para tornar as cores mais naturais em diferentes ambientes
- **Modo de tela:** altera o modo de tela para ajustar a cor e o contraste do visor.
- **Tamanho e estilo da fonte:** altera o tamanho e o estilo da fonte.
- **Zoom da tela:** altera as configurações do zoom da tela.
- **Resolução da tela:** altera a resolução da tela. Resoluções mais altas tornam o visor mais vívido, no entanto, elas consomem mais energia da bateria. Alguns aplicativos em execução podem fechar ao alterar a resolução.
- **Recorte da câmera:** define o aparelho para esconder o recorte da câmera frontal.

- **Duração da luz de fundo:** define o tempo de espera que o aparelho aguarda para desativar a luz de fundo.
- **Modo Fácil:** altera para o Modo Fácil para exibir ícones maiores e aplica um formato mais simples à Tela inicial.
- **Painéis Edge:** define as configurações da Tela Edge.
- **Barra de navegação:** altera as configurações da barra de navegação.
- **Proteção contra toque acidental:** define o aparelho para evitar que a tela ative em lugares escuros, como bolso da calça ou bolsas.
- **Sensibilidade do toque:** aumente a sensibilidade do toque na tela para usá-la com películas protetoras.
- **Exibir informações de carregamento:** define o aparelho para exibir a porcentagem restante da bateria e o tempo estimado até que ela esteja completamente carregada quando a tela estiver desligada.
- **Proteção de tela:** define se o aparelho deve ou não abrir uma proteção de tela quando estiver carregando.

 Algumas funções podem não estar disponíveis dependendo do modelo ou versão de software.

## Suavidade do movimento

A taxa de atualização é a quantidade de vezes que a tela é atualizada a cada segundo. Use uma alta taxa de atualização para evitar que a tela trave ao alternar entre as telas. A tela percorrerá mais suavemente. Ao selecionar a taxa de atualização padrão, você conseguirá usar a bateria por mais tempo.

- 1 Na tela de configurações, toque em **Visor** → **Suavidade do movimento**.
- 2 Selecione uma taxa.
  - **Adaptável:** obtenha animações suaves e percorra melhor a tela, ajustando automaticamente a taxa de atualização para uma maior.
  - **Padrão:** use esta taxa em situações normais para economizar bateria.

## Alterar o modo de tela ou ajustar a cor do visor

Altere o modo de tela ou ajuste a cor do visor de acordo com sua preferência.

### Alterar o modo de tela

Na tela de configurações, toque em **Visor** → **Modo de tela** e selecione o modo desejado.

- **Vívido:** esta função otimiza a gama de cores, saturação e nitidez de sua tela. Você pode também ajustar o balanço de cor do visor pelo valor da cor.
- **Natural:** esta função ajusta a tela para um tom natural.



- Você pode ajustar a cor do visor somente no modo **Vívido**.
- O modo **Vívido** pode não ser compatível com aplicativos de terceiros.

### Otimizar o balanço de cor em tela cheia

Otimize a cor do visor ao ajustar os tons de cores de sua preferência.

Na tela de configurações, toque em **Visor** → **Modo de tela** → **Vívido** e ajuste a barra de ajuste de cores sob **Balanço de branco**.

Ao arrastar a barra de ajuste de cores em direção a **Frio**, o tom da cor azul aumentará.

Ao arrastar a barra em direção a **Quente**, o tom da cor vermelha aumentará.

### Ajustar o tom da tela por valores de cores

Aumente ou diminua certos tons de cores ao ajustar os valores de Vermelho, Verde ou Azul individualmente.

- 1 Na tela de configurações, toque em **Visor** → **Modo de tela** → **Vívido**.
- 2 Toque em **Configurações avançadas**.
- 3 Ajuste a barra de cores **(R)** Vermelho, **(G)** Verde ou **(B)** Azul à sua preferência. O tom da tela será ajustado.  
Para ajustar o nível de vivacidade, arraste a barra sob **Vivacidade**.

## Bateria

Verifique a energia restante da bateria e o tempo de uso do aparelho. Para aparelhos com baixos níveis de bateria, conserve a energia da bateria ativando as funções de economia de energia.

Na tela de configurações, toque em **Bateria**.

- **Uso diário:** verifique o nível de bateria e histórico de uso.
  - **Economia de energia:** ative o modo de economia de energia para estender o tempo de uso da bateria.
  - **Limites de uso em segundo plano:** limite o uso da bateria para aplicativos que você não usa com frequência.
  - **Proteção da bateria:** limite a carga máxima a 85% para estender a vida útil da bateria.
  - **Informações da bateria:** verifique a informação da bateria.
  - **Configurações de carregamento:** defina as configurações de carregamento.
  - **Wireless PowerShare:** carregue outro aparelho com a bateria do seu.
  - **Escurecer tela automaticamente:** diminui o brilho da tela quando a energia restante da bateria diminuir um determinado nível.
-  • O tempo de uso restante mostra o tempo restante antes da bateria acabar. O tempo de uso restante pode variar dependendo das configurações do aparelho e das condições operacionais.
- Você pode não receber notificações de alguns aplicativos que usam o modo de economia de energia.

## Papel de parede e estilo

Altere as configurações do papel de parede para a Tela inicial e a Tela de bloqueio.

Na tela de configurações, toque em **Papel de parede e estilo**.

## Temas

Altere a tela do seu aparelho para o seu próprio estilo aplicando o tema desejado. Na tela de configurações, toque em **Temas**. A tela do Galaxy Themes aparecerá. Compre ou baixe temas, papéis de parede, ícones ou outros itens que desejar e aplique-os ao seu aparelho.

### Aplicar seus temas, papéis de parede ou ícones

Se deseja restaurar o estilo padrão ou um estilo que baixou anteriormente, na tela do Galaxy Themes, toque em **Menu** → **Meu conteúdo** e selecione a categoria desejada.

### Adicionar métodos de pagamento ou verificar histórico de compras

Na tela do Galaxy Themes, toque em **Menu** → **Métodos de pagamento** adicione um, como cartão de crédito. Você pode usar o método de pagamento registrado para comprar conteúdos pagos no Galaxy Themes.

Se deseja verificar o histórico de compras, toque em **Menu** → **Recibos**.

-  • As funções disponíveis podem variar de acordo com a versão do software, a versão do aplicativo ou modelo.
- Ao alterar o tema, alguns aplicativos serão encerrados e dados não salvos podem ser perdidos.

## Tela inicial

Defina configurações para a Tela inicial, como a aparência da tela.

Na tela de configurações, toque em **Tela inicial**.

## Tela de bloqueio e AOD

### Opções

Altere as configurações da Tela de bloqueio.

Na tela de configurações, toque em **Tela de bloqueio e AOD**.

- **Bloqueio de tela e biometria:** altera o modo de bloqueio de tela.
- **Desbloqueio extra:** define o aparelho para se auto desbloquear em locais confiáveis ou quando aparelhos são detectados.
- **Config. da tela de bloqueio:** altera as configurações da Tela de bloqueio para o modo de bloqueio selecionado.
- **Always On Display:** define o aparelho para exibir imagem ou informação enquanto a tela está desativada.
- **Now bar:** selecione itens para exibir na Tela de bloqueio.
- **Manter pressionado para editar:** define o aparelho para exibir as opções de edição ao manter pressionada uma área vazia na Tela de bloqueio.
- **Relógio de roaming:** altera o relógio para exibir na Tela de bloqueio o horário local e fuso horário quando em roaming.
- **Informações de contato:** define o aparelho para exibir informação de contato na Tela de bloqueio, como por exemplo, seu endereço de e-mail.
- **Exibir transição de desbloqueio:** define o aparelho para exibir um efeito de transição quando você desbloqueia a tela usando seus dados biométricos.
- **Sobre a Tela de bloqueio:** exibe a versão da Tela de bloqueio do aparelho.



- Algumas funções podem não estar disponíveis dependendo da operadora ou modelo.
- As opções disponíveis podem variar dependendo do modo de bloqueio de tela selecionado.

### Desbloqueio extra

Você pode definir o aparelho para se auto desbloquear e permanecer desbloqueado em locais confiáveis quando os aparelhos são detectados.

Por exemplo, se você definir sua casa como um local confiável, ao chegar nela o seu aparelho detectará sua localização e desbloqueará automaticamente.

Na tela de configurações, toque em **Tela de bloqueio e AOD** → **Desbloqueio extra** e siga as instruções na tela para completar a configuração.

-  • Essa função está disponível depois que um modo de bloqueio de tela for definido.
- Se o aparelho não for utilizado por quatro horas ou quando ele for ligado, a tela deve ser desbloqueada usando o Padrão, PIN, ou Senha definidos.

## Always On Display

Você pode verificar informações, como o relógio ou o calendário ou controlar a reprodução de música na tela quando ela estiver desativada.

Você pode também verificar novas notificações para novas mensagens ou chamadas perdidas.

Para definir o Always On Display para aparecer durante um tempo definido, na tela de configurações, toque em **Tela de bloqueio e AOD** → **Always On Display** → **Quando mostrar** e selecione o modo desejado.

-  O brilho do Always On Display pode alterar automaticamente dependendo das condições de luz.

## Abrir notificações no Always On Display

Ao receber uma mensagem, perder uma chamada ou receber notificações de aplicativos, ícones de notificação aparecerão. Toque duas vezes no ícone de notificação para verificar a sua notificação.

Para usar esta função, na tela de configurações, toque em **Notificações** → **Tela de bloqueio** e toque em **Cartões** sob **Estilo de notificação**.

-  Se a tela estiver bloqueada, você deve desbloqueá-la para verificar as notificações.

## Desativar a função Always On Display

Na tela de configurações, toque em **Tela de bloqueio e AOD** e toque na opção **Always On Display** para desativar.

# Segurança e privacidade

## Opções

Verifique o status de segurança e privacidade de seu aparelho e altere as configurações.

Na tela de configurações, toque em **Segurança e privacidade**.

- **Bloqueio de tela:** altere as configurações para o bloqueio de tela.
- **Segurança da conta:** altera as configurações de suas contas.
- **Proteção do aparelho perdido:** ativa ou desativa a função Buscar meu telefone. Visite o site [smarthingsfind.samsung.com](http://smarthingsfind.samsung.com) para rastrear e controlar seu aparelho perdido ou roubado. Também é possível verificar a localização dos dispositivos vestíveis conectados neste aparelho. Para evitar que outras pessoas acessem os aplicativos e dados do seu aparelho caso ele for roubado, configure a função **Proteção contra roubo**.
- **Segurança do app:** escaneie seus aplicativos e mantenha seu aparelho seguro de softwares maliciosos.
- **Atualizações:** verifique a versão do software do aparelho e verifique as atualizações.
- **Bloqueio de tela e biometria:** altera as configurações para a Tela de bloqueio e dados biométricos.
- **Bloqueador automático:** mantenha seu aparelho seguro bloqueando ameaças e outras atividades suspeitas.
- **Status segurança dos aparelhos:** verifique o status de segurança dos aparelhos registrados na sua Samsung account.
- **Mais configurações de segurança:** defina configurações de segurança adicionais.
- **Permissões usadas nas últimas 24 horas:** verifique o histórico de uso do aplicativo ou função.
- **Proteção de privac. na Internet:** verifique o histórico de proteção de privacidade na Internet e altere as configurações. Esta função é exibida ao utilizar o aplicativo Samsung Internet.
- **Controles e alertas:** controle o acesso as demais funções, como microfone e área de transferência.
- **Mais config. de privacidade:** defina as configurações de privacidade adicionais.



Algumas funções podem não estar disponíveis dependendo da operadora ou do modelo.

## Reconhecimento facial

Você pode definir o aparelho para desbloquear a tela ao reconhecer seu rosto.

-  • Se você utilizar seu rosto como modo de bloqueio de tela, ele não poderá ser usado para desbloquear a tela pela primeira vez ao ligar o aparelho. Para usar o aparelho, você deve desbloquear a tela usando um Padrão, PIN ou Senha definida ao registrar seu rosto. Tome cuidado para não esquecer seu Padrão, PIN ou Senha.
- Se alterar o modo de bloqueio de tela para **Deslizar** ou **Nenhum**, que não são seguros, todos os seus dados biométricos serão excluídos.

### Precauções para o uso do reconhecimento facial

Antes de usar o reconhecimento facial para desbloquear seu aparelho, tenha em mente as seguintes precauções.

- Seu aparelho pode ser desbloqueado por alguém que se pareça com você ou por algo que aparente a sua imagem.
- O Reconhecimento facial é menos seguro que os modos Padrão, PIN ou Senha.

### Para um melhor reconhecimento facial

Considerações ao usar reconhecimento facial:

- Ao fazer o registro, leve em consideração o uso de óculos, chapéus, máscaras, barba ou maquiagem pesada
- Certifique-se de que você está em uma área bem iluminada e que a lente da câmera está limpa ao registrar
- Para melhores resultados, certifique-se de que sua imagem não está desfocada

### Registrar seu rosto

Para um melhor registro do rosto, faça em lugares fechados e fora da luz solar direta.

- 1 Na tela de configurações, toque em **Segurança e privacidade** → **Bloqueio de tela e biometria** → **Reconhecimento facial**.
- 2 Defina um modo de bloqueio de tela.
- 3 Leia as instruções na tela e toque em **Continuar**.
- 4 Toque em **Registrar** e posicione seu rosto dentro da moldura na tela. A câmera escaneará seu rosto.



- Se o desbloqueio de tela com seu rosto não estiver funcionando devidamente, toque em **Remover registro facial** para remover o registro e registre seu rosto novamente.
- Para aumentar o reconhecimento facial, toque em **Adicionar aparência alternativa para melhorar o reconhecimento** e adicione uma aparência alternativa.

### Desbloquear a tela com o seu rosto

Você pode desbloquear a tela com o seu rosto em vez de usar um Padrão, PIN ou Senha.

- 1 Na tela de configurações, toque em **Segurança e privacidade** → **Bloqueio de tela e biometria**.
- 2 Desbloqueie a tela usando o modo de bloqueio de tela predefinido.
- 3 Toque em **Reconhecimento facial** e na opção **Desbloqueio facial** para ativar.
- 4 Na Tela de bloqueio, olhe para a tela.  
Quando seu rosto for reconhecido, você pode desbloquear a tela sem usar qualquer outro modo de desbloqueio. Se seu rosto não for reconhecido, use o modo de bloqueio de tela predefinido.

### Excluir dados do registro facial

Você pode excluir dados faciais que tenha registrado.

- 1 Na tela de configurações, toque em **Segurança e privacidade** → **Bloqueio de tela e biometria**.
- 2 Desbloqueie a tela usando o modo de bloqueio de tela predefinido.
- 3 Toque em **Reconhecimento facial** → **Remover registro facial** → **Remover**.  
Uma vez que o rosto registrado for excluído, todas as funções relacionadas a ele também serão desativadas.

## Impressões digitais

Para que o leitor de impressão digital funcione, suas digitais precisam ser registradas e armazenadas em seu aparelho.

-  • Esta função pode estar indisponível dependendo da sua operadora ou modelo.
- O leitor de impressão digital usa características únicas de cada impressão digital para aumentar a segurança de seu aparelho. A probabilidade do sensor do leitor de impressão digital confundir duas impressões digitais é muito pequena. Entretanto, em casos raros nos quais impressões digitais separadas forem muito semelhantes, o sensor poderá reconhecê-las como idênticas.
- Uma película protetora grossa pode afetar o desempenho. Se você usar um protetor de tela, verifique se ele é descrito como compatível com o Sensor de impressão digital na tela. (ex.: protetores de tela vendidos pela Samsung)
- Se você utilizar suas digitais como modo de bloqueio de tela, elas não poderão ser usadas para desbloquear a tela pela primeira vez ao ligar o aparelho. Para usar o aparelho, você deve desbloquear a tela usando um Padrão, PIN ou Senha definida ao registrar suas digitais. Tome cuidado para não esquecer seu Padrão, PIN ou Senha.
- Se a sua digital não for reconhecida, desbloqueie o aparelho usando o Padrão, o PIN ou a Senha que você definiu ao registrar a digital e registre novamente as suas digitais. Se o seu Padrão, PIN ou Senha for esquecido, você não conseguirá usar o aparelho sem restaurá-lo para o padrão de fábrica. A Samsung não se responsabiliza por qualquer perda de dados ou transtornos causados pelo esquecimento de códigos de desbloqueio.
- Se alterar o modo de bloqueio de tela para **Deslizar** ou **Nenhum**, que não são seguros, todos os seus dados biométricos serão excluídos.

### Para um melhor reconhecimento da impressão digital

Ao inserir suas digitais no aparelho, esteja ciente das seguintes condições que podem afetar o desempenho da função:

- O aparelho pode não reconhecer digitais afetadas por rugas ou cicatrizes.
- O aparelho pode não reconhecer as digitais de dedos pequenos ou finos.
- Para melhorar o desempenho do reconhecimento, registre as digitais dos dedos frequentemente usados para executar tarefas no aparelho.

- Seu aparelho possui um sensor de reconhecimento de impressões digitais incorporado na parte inferior ao centro da tela. Certifique-se de que o protetor de tela ou a tela na área do sensor de reconhecimento de digitais não seja arranhada ou danificada por objetos, como moedas, chaves, canetas e colares.
- Certifique-se de que a área do sensor de reconhecimento de digitais na parte inferior central da tela e seus dedos estão limpos e secos.
- Se você dobrar o dedo ou usar a ponta dele, o aparelho poderá não reconhecer as suas digitais. Pressione a tela para que a ponta do seu dedo espalhe sobre a superfície da área de reconhecimento de impressões digitais.

### Registrar as digitais

Na tela de configurações, toque em **Segurança e privacidade** → **Bloqueio de tela e biometria** → **Impressões digitais** e siga as instruções na tela para registrar sua digital. Após registrar você pode verificar se a sua impressão digital está registrada e o nome ao tocar em **Verificar digitais adicionadas**.

### Desbloquear a tela com as suas digitais

Você pode desbloquear a tela com a sua digital em vez de usar um Padrão, PIN ou Senha.

- 1 Na tela de configurações, toque em **Segurança e privacidade** → **Bloqueio de tela e biometria**.
- 2 Desbloqueie a tela usando o modo de bloqueio de tela predefinido.
- 3 Toque em **Impressões digitais** e toque na opção **Desbloquear com digitais** para ativar.
- 4 Na Tela de bloqueio, coloque seu dedo no sensor e escaneie sua digital.

### Reconhecer sua digital com a tela desativada

- 1 Na tela de configurações, toque em **Segurança e privacidade** → **Bloqueio de tela e biometria**.
- 2 Desbloqueie a tela usando o modo de bloqueio de tela predefinido.
- 3 Toque em **Impressões digitais** e toque na opção **Impressão digital sempre ativada** para ativar.  
Se você tocar em **Exibir ícone com a tela desligada**, poderá alterar quando mostrar o ícone de reconhecimento de impressão digital ou configurá-lo para não exibir o ícone.

## Remover as digitais

Você pode excluir as digitais registradas.

- 1 Na tela de configurações, toque em **Segurança e privacidade** → **Bloqueio de tela e biometria**.
- 2 Desbloqueie a tela usando o modo de bloqueio de tela predefinido.
- 3 Toque em **Impressões digitais** e selecione uma digital para excluir e toque em **Remover** → **Remover**.

## Wi-Fi seguro

O Wi-Fi seguro é um serviço que protege sua conexão de rede Wi-Fi. Ele criptografa os dados utilizando redes Wi-Fi e desabilita aplicativos de rastreamento e sites para que você possa usar as redes Wi-Fi com segurança. Por exemplo, ao utilizar uma rede Wi-Fi sem segurança em locais públicos, como cafeterias ou aeroportos, o Wi-Fi seguro é ativado automaticamente para que ninguém possa invadir suas informações de acesso ou monitorar sua atividade em aplicativos e sites.

Na tela de configurações, toque em **Segurança e privacidade** → **Mais configurações de segurança** → **Wi-Fi seguro** e siga as instruções na tela para completar a configuração. Ao tocar em **Atividade de proteção**, você poderá verificar o histórico de como e quando sua rede foi protegida pelo Wi-Fi seguro.

Quando o Wi-Fi seguro estiver ativado, o ícone  aparecerá na barra de status.

-  Utilizar essa função pode resultar em uma velocidade de rede Wi-Fi mais lenta.
- Esta função pode estar indisponível dependendo da rede Wi-Fi, da sua operadora ou modelo.

## Selecionar aplicativos para proteger usando o Wi-Fi seguro

Selecione os aplicativos para proteger usando o Wi-Fi seguro para que você possa proteger com segurança os dados como sua senha ou suas atividades em aplicativos, de ser acessado por outras pessoas.

Na tela de configurações, toque em **Segurança e privacidade** → **Mais configurações de segurança** → **Wi-Fi seguro** →  → **Configurações** → **Aplicativos protegidos** e deslize os seletores ao lado dos aplicativos que você deseja proteger usando o Wi-Fi seguro.

-  Alguns aplicativos podem não suportar essa função.

## Comprar um plano de proteção

Você possui um plano de proteção limitado gratuito para redes Wi-Fi todo mês. Você pode também comprar planos de proteção pagos e ter proteção ilimitada por um tempo determinado.



- 1 Na tela de configurações, toque em **Segurança e privacidade** → **Mais configurações de segurança** → **Wi-Fi seguro**.
- 2 Toque no plano de proteção atual → **Atualizar** e selecione o plano desejado.  
 Para determinados planos de proteção, você pode transferir o plano de proteção para outro aparelho registrado com sua Samsung account.
- 3 Siga as instruções na tela para concluir a compra.

## Pasta Segura



A Pasta Segura protege seu conteúdo particular e aplicativos, como fotos e contatos, de serem acessados por outras pessoas. Você pode manter seu conteúdo particular e aplicativos seguros mesmo quando o aparelho estiver desbloqueado.

-  A Pasta Segura é uma área separada e protegida. Os dados na Pasta Segura não podem ser transferidos para outros aparelhos através de modos de compartilhamento não aprovados como USB ou Wi-Fi Direct. Tentar personalizar o sistema operacional ou modificar o software pode fazer com que a Pasta Segura bloqueie e fique inacessível automaticamente. Antes de salvar dados na Pasta Segura, certifique-se de fazer o backup em outro local seguro.

## Configurar a Pasta Segura

- 1 Abra o aplicativo **Config.** e toque em **Segurança e privacidade** → **Mais configurações de segurança** → **Pasta Segura**.
- 2 Siga as instruções na tela para completar a configuração.  
Quando um pop-up questionar se deseja restaurar seu Tipo de bloqueio da Pasta Segura com sua Samsung Account aparecer, toque em **Permitir**. Se esquecer a sua senha, você pode restaurar usando sua Samsung Account. Se não ativar esta função, você não conseguirá restaurar o tipo de bloqueio quando esquecê-lo.  
Quando a configuração terminar, a Pasta Segura iniciará e o ícone do aplicativo Pasta Segura () será adicionado à Tela de aplicativos.  
 • Ao iniciar o aplicativo **Pasta Segura**, você deve desbloquear o aplicativo usando o seu modo de bloqueio predefinido.  
• Para alterar o nome ou ícone da Pasta Segura, toque em  → **Personalizar**.

## Configurar o bloqueio automático da Pasta Segura

- 1 Abra o aplicativo **Pasta Segura** e toque em  → **Configurações** → **Bloqueio automático da Pasta Segura**.
  - 2 Selecione uma opção de bloqueio.
-  Para bloquear manualmente sua Pasta Segura, toque em  → **Bloquear e sair**.

## Mover conteúdo para a Pasta Segura

Mova conteúdos como fotos e vídeos para a Pasta Segura. A seguir, um exemplo de como mover uma imagem do armazenamento padrão para a Pasta Segura.

- 1 Abra o aplicativo **Pasta Segura** e toque em  → **Adicionar arquivos**.
- 2 Toque em **Imagens**, marque as imagens para mover e toque em **Concluído**.
- 3 Toque em **Mover**.  
Os itens selecionados serão excluídos da pasta original e movidos para a Pasta Segura. Para copiar itens, toque em **Copiar**.

 O método para mover pode variar dependendo do tipo de conteúdo.

## Remover conteúdo da Pasta Segura

Remova conteúdos da Pasta Segura para o aplicativo correspondente no armazenamento padrão. A seguir, um exemplo de como mover uma imagem da Pasta Segura para o armazenamento padrão.

- 1 Abra o aplicativo **Pasta Segura** e toque em **Galeria**.
- 2 Selecione uma imagem e toque em  → **Remover da Pasta Segura**.  
Os itens selecionados serão movidos para a **Galeria** no armazenamento padrão.

## Adicionar aplicativos

Adicione um aplicativo para usar na Pasta Segura.

- 1 Abra o aplicativo **Pasta Segura** e toque em **+**.
- 2 Marque um ou mais aplicativos instalados no aparelho e toque em **Adicionar**.

## Remover aplicativos da Pasta Segura

Mantenha um aplicativo desejado pressionado e toque em **Desinstalar**.



## Adicionar conta



Adicione suas contas Samsung, Google ou outras para sincronizá-las com os aplicativos na Pasta Segura.

- 1 Abra o aplicativo **Pasta Segura**, toque em  → **Configurações** → **Gerenciar contas** → **Adicionar conta**.
- 2 Selecione um serviço de conta.
- 3 Siga as instruções na tela para completar a configuração da conta.

## Ocultar a Pasta Segura

Você pode criptografar a Pasta Segura e ocultar o atalho da Tela de aplicativos.

Abra o painel de configurações rápidas e toque em  → **Pasta Segura**  → **Ocultar**. Como alternativa, abra o aplicativo **Pasta Segura** e toque em  → **Ocultar a Pasta Segura** → **Ocultar a Pasta Segura**.

Se você deseja exibir a Pasta segura novamente, abra o painel de configurações rápidas e toque em  → **Pasta Segura**  e, em seguida, desbloqueie a Pasta Segura usando o método de bloqueio pré-definido.

## Desinstalar a Pasta Segura

Você pode desinstalar a Pasta Segura, incluindo o conteúdo e os aplicativos dela.

Abra o aplicativo **Pasta Segura** e toque em  → **Configurações** → **Mais configurações** → **Desinstalar**.

Para fazer o backup do conteúdo antes de desinstalar a Pasta Segura, marque a opção **Mover arquivos de mídia da Pasta Segura** e toque em **Desinstalar**. Para acessar os dados copiados da Pasta Segura, abra o aplicativo **Meus Arquivos** e toque em **Armazenamento interno** → **Download** → **Secure Folder**.

 As notas salvas no **Samsung Notes** não serão recuperadas.

## Samsung Pass

Verifique sua identidade com o Samsung Pass ao usar serviços que exigem seu login ou informações pessoais.

### Registrar o Samsung Pass

Na tela de configurações, toque em **Segurança e privacidade** → **Mais configurações de segurança** → **Senhas, chaves de acesso e preenchimento automático** → **Samsung Pass**. Siga as instruções na tela para completar a configuração.

### Salvar suas informações no Samsung Pass

Ao salvar informações pessoais ou de login de aplicativos ou sites no Samsung Pass, você pode inserir as informações automaticamente.

 Você pode salvar suas informações manualmente ou verificar e gerenciar as informações salvas no Samsung Pass.

### Salvar suas informações de entrada

Na página de login do aplicativo ou site, insira seu ID e senha e toque no botão de login. Quando uma janela pop-up perguntando se você deseja salvar as informações de login aparecer, toque em **Salvar**.

### Salvar suas informações pessoais

Na tela principal do Samsung Pass, selecione uma opção em **Informações privadas**, insira as informações e toque em **Salvar**.

### Inserir seus dados pessoais automaticamente

Você pode inserir automaticamente suas informações de login ou pessoais, como seu endereço ou informações de cartão de pagamento, salvas no Samsung Pass.

-  Este recurso pode não estar disponível em alguns aplicativos ou sites.
- O recurso de preenchimento automático de site está disponível apenas para sites que você acessa por meio do aplicativo Samsung Internet.

## Entrar usando chaves de acesso

Em aplicativos ou sites que oferecem suporte à entrada com uma chave de acesso, você pode entrar com uma chave de acesso salva no Samsung Pass em vez de um ID e senha.

- 1 No aplicativo ou site que você está usando, crie uma chave.  
O método de criação pode ser diferente dependendo do aplicativo ou site.
- 2 Quando aparecer um pop-up questionando se deseja salvar a chave de acesso, selecione Samsung Pass e siga as instruções na tela para salvar a chave.  
Agora você pode entrar com a chave salva no Samsung Pass.

## Local

Altere as configurações para permissões de informações de localização.

Na tela de configurações, toque em **Local**.

- **Permissões de aplicativo:** exibe a lista de aplicativos que tem permissão para acessar a localização do aparelho e editar as configurações de permissão.
- **Serviços de localização:** defina o aparelho para usar as funções Wi-Fi ou Bluetooth para melhorar a precisão de sua localização, mesmo quando estiverem desativados. Você também pode verificar os serviços de localização que seu aparelho está usando.
- **Acesso recente:** exibe quais aplicativos solicitaram sua informação de localização atual.

## Segurança e emergência

Gerencie seus dados médicos e contatos de emergência. Você também pode definir as configurações para funções de emergência, como alertas de emergência sem fio.

Na tela de configurações, toque em **Segurança e emergência**.

- **Informações médicas:** insira suas informações médicas.
- **Contatos de emergência:** insira seus contatos de emergência.
- **SOS de emergência:** define o aparelho para enviar mensagens de ajuda pressionando a Tecla Lateral várias vezes.
- **Compartilhamento de emergência:** defina o aparelho para enviar informações, como sua localização, nível da bateria, para seus contatos de emergência por um certo período.

- **Serviço de localização de emergência:** ative o serviço de localização de emergência.
- **Alertas de emergência sem fio:** altere as configurações para alertas de emergência sem fio.
- **Alertas de terremoto:** ative a função de alerta de terremoto.
- **Alerta de rastreador desconhecido:** você receberá uma notificação se um rastreador desconhecido for detectado acompanhando você.

 Algumas funções podem não estar disponíveis dependendo do modelo ou versão de software.

## Contas e backup

### Opções

Sincronize, faça backup ou restaure os dados do seu aparelho usando a Samsung Cloud. Você também pode entrar em contas, como sua Samsung account ou conta Google, ou transferir dados para ou de outros aparelhos através do Smart Switch.

Na tela de configurações, toque em **Contas e backup**.

- **Gerenciar contas:** adiciona suas contas Samsung, Google ou outras para sincronizá-las.
- **Samsung Cloud:** faça o backup dos seus dados e configurações e restaure os dados e configurações do aparelho anterior mesmo se você não possuí-lo.
- **Google Drive:** mantém suas informações pessoais, dados de aplicativos e configurações salvas em seu aparelho. Você pode fazer o backup de suas informações confidenciais. Você deve entrar em sua conta Google para fazer o backup dos dados.
- **Smart Switch:** abre o Smart Switch e transfere dados de seu aparelho anterior.

 Faça o backup dos dados regularmente para um local seguro como a Samsung Cloud ou para um computador, para que você possa restaurá-los se os dados estiverem corrompidos ou forem perdidos devido a uma restauração indesejada para o padrão de fábrica.

## Samsung Cloud

Faça o backup dos dados de seu aparelho com a Samsung Cloud e restaure-os posteriormente.

### Fazer backup de dados

Você pode fazer o backup dos dados do seu aparelho com a Samsung Cloud.

- 1 Na tela de configurações, toque em **Contas e backup** e toque em **Fazer backup dos dados** sob **Samsung Cloud**.
  - 2 Marque os itens que deseja fazer backup e toque em **Fazer Backup já**.
  - 3 Toque em **OK**.
-  Alguns dados podem não ser copiados. Para verificar quais dados farão o backup, na tela de configurações, toque em **Contas e backup** e toque em **Fazer backup dos dados** sob **Samsung Cloud**.
  - Para verificar os dados de backup para outros aparelhos na sua Samsung Cloud, na tela de configurações, toque em **Contas e backup** → **Restaurar dados** e selecione um aparelho desejado.

### Restaurar dados

Você pode restaurar seus dados de backup da Samsung Cloud para o seu aparelho.

- 1 Na tela de configurações, toque em **Contas e backup**.
- 2 Toque em **Restaurar dados** e selecione um aparelho desejado.
- 3 Marque os itens desejados para restaurar e toque em **Restaurar**.

## Serviços do Google

Define as configurações para algumas funções fornecidas pelo Google.



Na tela de configurações, toque em **Serviços do Google**.

# Recursos avançados

## Opções

Ative os recursos avançados e defina as configurações que as controlam.

Na tela de configurações, toque em **Recursos avançados**.

- **Bixby**: a Bixby é uma interface do usuário que o ajuda a usar o seu aparelho.
- **Labs**: use funções experimentais do aparelho.
- **S Pen**: altere as configurações para utilizar a S Pen. (Galaxy S26 Ultra)
- **Tecla Lateral**: selecione um aplicativo ou uma função para executar usando a Tecla Lateral.
- **Ativação por voz**: selecione quais assistentes de IA devem ser iniciados com sua VOZ.
- **Múltiplas janelas**: define como iniciar o Múltiplas janelas. Você também pode definir configurações para a multi janela.
- **Movimentos e gestos**: ativa a função de movimentos e gestos e personaliza as configurações.
- **Modo de operação com uma mão**: ativa o modo de operações com uma mão para sua conveniência ao utilizar o aparelho com uma mão.
- **Telas capturadas e gravações de tela**: altera as configurações para captura e gravação de tela.
- **Efeitos de vídeo**: definido para usar vários efeitos, como alterar a imagem de fundo enquanto usa a câmera em alguns aplicativos.  
 Esta função está disponível apenas em alguns aplicativos.
- **Brilho do vídeo**: melhora a qualidade da imagem de seus vídeos para aproveitar cores mais brilhantes e vívidas.  
 Esta função pode não estar disponível em alguns aplicativos.
- **Super HDR**: define o aparelho para ajustar a tela para exibir uma maior gama de cores e contrastes em fotos tiradas com aparelhos Galaxy.
- **Configurações de Game Booster**: define as configurações para Game Booster.
- **Galaxy Avatar**: crie avatares da forma que desejar e divirta-se usando eles em várias funções.

- **Dual Messenger:** instala o aplicativo secundário e usa duas contas separadas para o mesmo aplicativo de mensagens.

 Algumas funções podem não estar disponíveis, dependendo da sua operadora ou modelo.

## Movimentos e gestos

Ative a função de movimentos e gestos e personalize as configurações.

Na tela de configurações, toque em **Recursos avançados** → **Movimentos e gestos**.

- **Levantar para ativar:** define o aparelho para ativar a tela ao pegá-lo.
- **Tocar 2 vezes para ativar a tela:** define o aparelho para ativar a tela ao tocar duas vezes em qualquer lugar da tela enquanto ela estiver desativada.
- **Tocar 2 vezes para desativar a tela:** define o aparelho para desativar a tela ao tocar duas vezes em qualquer área vazia da Tela inicial ou Tela de bloqueio.
- **Alertar ao pegar o telefone:** define o aparelho para alertá-lo sobre chamadas perdidas ou novas mensagens ao pegar o aparelho.

 Esta função pode não funcionar adequadamente se a tela for ativada ou se o aparelho não estiver em uma superfície plana.



- **Silenciar com gestos:** define o aparelho para silenciar certos tipos de sons utilizando movimentos ou gestos.
- **Deslizar a lateral da mão para capturar:** define o aparelho para capturar uma imagem ao deslizar a lateral de sua mão para a esquerda ou para a direita sobre a tela. Você pode acessar as imagens capturadas na **Galeria**. Não é possível capturar a tela enquanto usa alguns aplicativos e funções.

 Agitação excessiva ou impactos no aparelho pode causar um comando não intencional para algumas funções que usam sensores.

## Efeitos de vídeo

Você pode usar várias funções, como alterar o fundo da imagem enquanto usa a câmera em certos aplicativos.

Enquanto usa a câmera em aplicativos que suportam esta função, abra o painel de configurações rápidas e toque em **Efeitos de vídeo**.

-  : redefine as configurações.
-  : seleciona ou adiciona cores no fundo da imagem ou imagens para usar.
- **Plano de fundo:** altera o desfoque do fundo da imagem.
- **Rosto** : aplique efeitos de beleza ao rosto.

- **Tom de cor:** ajusta a cor da tela e brilho.
- **Enquadramento auto..:** ativa ou desativa a função de enquadramento automático. Ao ativar essa função, o aparelho altera o ângulo de disparo e o zoom automaticamente reconhecendo e rastreando as pessoas.
- **Reações:** ativa ou desativa a função de reação. Para mais informações sobre o uso dela, toque em ⓘ.
- **Mostrar apenas eu:** exibe apenas seu rosto enquanto oculta os rostos dos outros. Você precisará registrar seu rosto na primeira vez que usar esta função. Toque em **Cadastrar** e registre seu rosto.
- **Iluminar:** torna as pessoas mais luminosas e nítidas mesmo em ambientes escuros.



- Algumas funções podem estar indisponíveis dependendo do modelo ou versão de software.
- Algumas funções estão disponíveis somente ao usar a câmera frontal.

## Galaxy Avatar

Crie avatares da forma que desejar e divirta-se usando eles em várias funções.

Na tela de configurações, toque em **Recursos avançados** → **Galaxy Avatar**.

Se adicionou o ícone do aplicativo na Tela de aplicativos, abra o aplicativo **Galaxy Avatar**.

### Criar um Galaxy Avatar

Abra o Galaxy Avatar, toque em + e siga as instruções na tela para criar um avatar.

### Usar stickers Galaxy Avatar

Ao criar avatares, stickers com expressões de avatar e ações serão criadas automaticamente. Você pode usar stickers avatar ao enviar mensagens ou em rede sociais.

Abra o Galaxy Avatar, toque em **Stickers Avatar**. Para criar seus próprios stickers, toque em + no topo da lista de stickers.

### Usar a Câmera Galaxy Avatar

Faça fotos e vídeos divertidos com avatares usando vários modos de disparo.

Abra o Galaxy Avatar e toque em **Câmera Avatar**. Selecione o avatar e o modo desejado, e em seguida, tire uma foto ou grave um vídeo.

## Dual Messenger

Instale o aplicativo secundário e use duas contas separadas para o mesmo aplicativo.

1 Na tela de configurações, toque em **Recursos avançados** → **Dual Messenger**.  
Os aplicativos compatíveis aparecerão.

2 Toque na opção do aplicativo para instalar o aplicativo secundário.  
O aplicativo secundário será instalado. O ícone do aplicativo secundário será exibido com este ícone .

-  • A função Dual Messenger pode estar indisponível dependendo do aplicativo.
- Algumas funções podem ser limitadas no aplicativo secundário.

## Desinstalar ou desativar o aplicativo secundário

1 Na tela de configurações, toque em **Recursos avançados** → **Dual Messenger**.

2 Deslize o seletor do aplicativo desejado e toque em **Desinstalar**.  
Todos os dados relacionados com o aplicativo secundário serão excluídos.

-  Se você desinstalar o aplicativo primário, o secundário também será excluído.

## Bem-estar digital e controles parentais

Verifique o histórico de uso do seu aparelho e utilize funções para impedir que ele interfira em sua vida. Você pode também definir o controle parental para seus filhos e gerenciar o uso digital deles.

Na tela de configurações, toque em **Bem-estar digital e controles parentais**.

- **Temporizadores de aplicativos:** limita o tempo de uso diário para cada aplicativo ao definir um temporizador. Quando o tempo expirar, o aplicativo será desativado e você não conseguirá usá-lo.
- **Meta de tempo de tela:** define metas de tempo de uso do seu aparelho no dia.
- **Monitor de direção:** ativa o monitor de direção para monitorar a quantidade de vezes que usa o aparelho enquanto dirige.
- **Monitor de caminhada:** ative esta função para monitorar a quantidade de tempo que usa o aparelho enquanto caminha.
- **Monitor de volume:** ativa o monitor de volume para proteger sua audição.

- **Restrições de conteúdo:** limita os sites que podem ser acessados ou define restrições de idade para aplicativos e jogos. Essa função está disponível apenas no aplicativo **Samsung Internet** e no aplicativo **Galaxy Store**.
- **Controles parentais:** gerencie o uso digital de seus filhos.

## Assistência do aparelho

Esta função fornece uma visão geral do status da bateria, armazenamento, memória e do sistema de segurança do seu aparelho. Você também pode otimizar o aparelho.

Na tela de configurações, toque em **Assistência do aparelho**.

- **Otimizar agora:** feche os aplicativos em segundo plano ou que estão usando uma quantidade anormal de bateria e procure por aplicativos com falhas e malware para otimizar seu aparelho.
- **Bateria:** verifique a energia restante da bateria e o tempo para usar o aparelho. Para aparelhos com baixos níveis de bateria, conserve a energia da bateria ativando as funções de economia de energia.
- **Armazenamento:** verifique o status do armazenamento usado e disponível e libere armazenamento excluindo arquivos desnecessários, como os arquivos na lixeira, arquivos não utilizados ou arquivos duplicados após verificá-los.
  -  A capacidade disponível real do armazenamento interno é menor do que a capacidade especificada porque o sistema operacional e os aplicativos padrão ocupam parte do armazenamento. A capacidade disponível pode alterar ao atualizar o aparelho.
  - Você pode verificar a capacidade disponível do armazenamento interno na seção Especificações do seu aparelho no site da Samsung.
- **Memória:** verifique o uso da memória ou toque em **Limpar** ou **Limpar agora** para liberar memória encerrando aplicativos em segundo plano.
- **Proteção do aplicativo:** verifique o seu aparelho contra malware e outras atividades suspeitas para se manter seguro.
- **Perfil de desempenho:** altere o perfil de desempenho considerando a velocidade de processamento, a vida útil da bateria e a eficiência de resfriamento do aparelho.
- **Otimização automática:** execute a otimização automática fechando aplicativos em segundo plano ou limpando a memória, para manter o aparelho sem problemas e em suas melhores condições.

Toque em **Reinício automático** para definir o aparelho para reiniciar automaticamente quando problemas de desempenho forem detectados ou em um momento definido.

- **Atualização de software:** atualize o software do seu aparelho através do serviço de firmware over-the-air (FOTA). Você também pode agendar atualizações de software.
- **Diagnóstico:** teste seu aparelho usando Samsung Members.
- **Modo de manutenção:** ative o Modo de manutenção para proteger sua privacidade enquanto outra pessoa estiver usando seu aparelho, por exemplo, ao enviá-lo para reparos.

## Aplicativos

Gerencie os aplicativos do aparelho e altere as suas configurações. Você pode verificar a informação de uso dos aplicativos, alterar suas notificações, definir permissões ou desativar aplicativos desnecessários.

Na tela de configurações, toque em **Aplicativos**.

## Gerenciamento geral

Defina as configurações do sistema ou restaure o aparelho.

Na tela de configurações, toque em **Gerenciamento geral**.

- **Idioma:** seleciona idiomas para o aparelho.
- **Idiomas do aplicativo:** seleciona o idioma que você deseja usar em cada aplicativo.
- **Pacotes de idiomas:** gerencie ou baixe pacotes de idiomas para entrada de voz, conversão de texto em voz e tradução.
- **Data e hora:** acessa e altera as configurações de como a hora e a data serão exibidas na tela de seu aparelho.
  - ✎ Se a bateria permanecer completamente descarregada, a data e a hora serão zeradas.
- **Configurações do Teclado Samsung:** define as configurações do Teclado Samsung.
- **Teclado:** selecione o teclado a ser usado como padrão e altere suas configurações.
- **Teclado físico:** define as configurações para um teclado físico.
- **Mouse:** define as configurações para um mouse ou externo.
- **Touchpad:** altere as configurações do touchpad externo.
- **Restaurar:** restaura as configurações de seu aparelho ou executa uma restauração para o padrão de fábrica.

- **Serviço de personalização:** define um serviço personalizado com base em seus interesses e como você usa o seu aparelho.
- **Fale conosco:** faça perguntas ou verifique as perguntas mais frequentes.

### Adicionar idiomas no aparelho

Você pode adicionar idiomas para usar em seu aparelho.

- 1 Na tela de configurações, toque em **Gerenciamento geral** → **Idioma** → **Adicionar o idioma**.
- 2 Selecione um idioma para adicionar.
- 3 Para definir o idioma selecionado como idioma padrão, toque em **Def. como padrão**. Para manter a configuração do idioma atual, toque em **Manter atual**.  
O idioma selecionado será adicionado em sua lista de idiomas. Se você alterar o idioma padrão, o idioma selecionado será adicionado ao topo da lista.

Para alterar o idioma padrão de sua lista de idiomas, selecione o idioma desejado e toque em **Aplicar**. Se o aplicativo não suportar o idioma padrão, o próximo idioma suportado na lista será usado.

## Acessibilidade

Altere várias configurações para melhorar a acessibilidade do aparelho.

Na tela de configurações, toque em **Acessibilidade**.

## Atualização de software

Atualize o software do seu aparelho através do serviço de atualização de firmware via internet (FOTA). Também é possível alterar a configuração de download automático.

Na tela de configurações, toque em **Atualização de software**. Toque em **Procurar atualizações** e verifique ou instale manualmente atualizações.

Para alterar a configuração de download automático, toque em (⋮) → **Download automático**.

-  Se atualizações de software emergenciais forem liberadas para a segurança do seu aparelho e para bloquear novos tipos de ameaças de segurança, elas serão instaladas automaticamente sem o seu consentimento.

## Informações de atualização de segurança

A Samsung Electronics oferece atualizações de segurança para reforçar a segurança de seu aparelho e proteger suas informações pessoais. Para atualizações de segurança para o seu modelo, visite o site [security.samsungmobile.com](https://security.samsungmobile.com).

 O site suporta somente alguns idiomas.

## Dicas e guia do usuário

Verifique as informações de ajuda para aprender como usar o aparelho e os aplicativos ou definir configurações importantes.

 Cobranças adicionais podem ser geradas ao acessar links que requerem conexão de rede.

Como alternativa, na Tela de aplicativos, toque em **Guia do usuário** ou **Samsung** → **Guia do usuário**.

## Sobre o telefone

Acesse as informações de seu aparelho.

Na tela de configurações, toque em **Sobre o telefone**.

Para alterar o nome do seu aparelho, toque em **Renomear**.

- **Informações de status:** exibe várias informações do aparelho como status do chip, endereço MAC do Wi-Fi e número de série.
- **Informações legais:** exibe informações legais relacionadas ao aparelho como Informações de segurança e Licença de código aberto.
- **Informações do software:** exibe as informações de software, como versão de Android e versão de firmware.
- **Informações da bateria:** verifique informações da bateria, como sua capacidade.

 Você pode verificar as informações sobre a bateria aqui. As informações disponíveis podem variar dependendo do país ou provedor de serviço.

# Avisos de uso



## Cuidados ao usar o aparelho

Por favor, leia este manual ao utilizar seu aparelho de forma a garantir um uso seguro e adequado.

- As descrições nesse manual são baseadas nas configurações de fábrica do aparelho.
- Alguns conteúdos podem estar diferentes em seu aparelho dependendo do país, provedor de serviços, especificações do modelo ou versão de software.
- O aparelho pode solicitar uma conexão com a rede Wi-Fi ou móvel ao usar alguns aplicativos e funções.
- Conteúdos (de alta qualidade) que requerem alto processamento e uso elevado da memória RAM afetarão o desempenho geral do aparelho. Aplicativos relacionados ao conteúdo podem não funcionar adequadamente dependendo das especificações do aparelho e do ambiente em que é utilizado.
- A Samsung não é responsável por problemas no funcionamento causados por aplicativos de qualquer outro fornecedor diferente da Samsung.
- A Samsung não é responsável por problemas no funcionamento ou incompatibilidades causadas pela alteração das configurações por parte do usuário no sistema operacional. Tentar personalizar o sistema operacional pode fazer com que seu aparelho ou aplicativos não funcionem de forma adequada.
- Softwares, sons, papéis de parede, imagens e outras mídias fornecidas com este aparelho estão licenciados para uso limitado. Extrair e utilizar estes materiais para comercialização ou outros propósitos são infrações à lei dos direitos autorais. Os usuários são inteiramente responsáveis pelo uso ilegal de mídia.
- Podem existir cobranças adicionais de acesso referentes à transmissão de dados, tais como mensagens, transferências e downloads, sincronização automática ou utilização de serviços de localização dependendo do seu plano de dados. Para grandes transferências de dados, é recomendável utilizar a função Wi-Fi.
- Aplicativos já instalados no aparelho estão sujeitos a atualizações e podem deixar de ser suportados sem aviso prévio.
- Alterar o sistema operacional do aparelho ou instalar softwares de fontes não oficiais pode resultar em mau funcionamento do aparelho e corrupção ou perda de dados. Essas ações são violações do seu contrato de licença Samsung e anularão sua garantia.

- Você pode observar a tela claramente mesmo sob a luz solar direta ao ajustar automaticamente o nível de contraste com base em seus arredores. Devido à natureza do produto, a exposição de gráficos por longos períodos pode resultar em imagens persistentes (desvanecendo na tela) ou efeito duplicado.
  - Recomenda-se não usar gráficos fixos em parte ou em toda a tela por longos períodos e desativá-la quando o aparelho não estiver sendo utilizado.
  - Você pode definir a tela para desativar automaticamente quando não estiver usando. Abra o aplicativo **Config.**, toque em **Visor** → **Duração da luz de fundo** e selecione o período que deseja que o aparelho aguarde antes de desativar a tela.
  - Para definir a tela para ajustar o brilho automaticamente com base em seus arredores, abra o aplicativo **Config.**, toque em **Visor** e toque na opção **Brilho adaptável** para ativar.
- O uso de transmissores ultra bandalarga (UWB) é proibido a bordo de aviões ou navios. Ao ativar o Modo Offline, a função UWB será desativada (Galaxy S26 Ultra e Galaxy S26+).
- O uso de aparelhos móveis em aviões ou navios pode estar sujeito a diretrizes e restrições federais e locais. Verifique com as autoridades apropriadas e siga sempre as instruções da tripulação sobre quando e como você pode usar seu aparelho.
- As larguras de banda suportadas pelo aparelho podem variar dependendo do país ou operadora.
- A disponibilidade da rede 5G pode variar dependendo do país, operadora e ambiente de uso.
- Seu aparelho contém ímãs. Mantenha-o distante de cartões de crédito, dispositivos médicos implantados e outros dispositivos que possam ser afetados por ímãs. No caso de dispositivos médicos, mantenha mais de 15cm distante de seu aparelho. Interrompa o uso se suspeitar de qualquer interferência com seu dispositivo médico e consulte seu médico ou fabricante do dispositivo.

## Ícones de instrução

-  **Aviso:** situações que podem prejudicar você ou terceiros.
-  **Atenção:** situações que podem danificar seu aparelho ou outro equipamento.
-  **Nota:** notas, dicas de uso ou informações adicionais.

## Notas sobre a embalagem e acessórios

Consulte o Guia rápido para saber o conteúdo da embalagem.

- Os itens fornecidos com seu aparelho e acessórios disponíveis podem variar dependendo de seu país e operadora.
- Os itens fornecidos são projetados apenas para o seu aparelho e podem não ser compatíveis com outros aparelhos.
- Aparências e especificações estão sujeitas a mudanças sem aviso prévio.
- Você pode comprar acessórios adicionais Samsung na loja de sua operadora. Certifique-se de que eles sejam compatíveis com seu aparelho antes de comprá-los.
- Recomenda-se o uso de acessórios aprovados pela Samsung. O uso de acessórios não aprovados pode resultar em problemas de desempenho ou falhas, que podem não estar cobertas pela garantia.
- A disponibilidade de todos os acessórios está sujeita a mudanças dependendo exclusivamente do fabricante. Para mais informações sobre os acessórios disponíveis, consulte o site da Samsung.
- Os fones de ouvido (USB tipo C) que suportam saída digital podem ser usados com o aparelho. No entanto, o aparelho pode não ser compatível com fones de ouvido que usam um método de saída de áudio diferente ou que foram feitos por fabricantes diferentes.

## Manter a resistência a água e poeira

Seu aparelho é resistente à água e poeira e atende as seguintes normas internacionais:

- Certificação IP68 de resistência a água: conforme as exigências da norma IEC 60529 e foi testado entre 15-35 °C, 86-106 kPa em água fresca, profundidade 1,5 m e tempo 30 minutos sem movimento.

Você deve acompanhar as seguintes diretrizes para manter a resistência à água e poeira de seu aparelho.

**⚠ Atenção, este produto não é à prova d'água e impermeável em qualquer situação, mas sim resistente à água conforme orientações e limitações de uso previstas neste manual, que devem ser observadas pelo usuário.**

- Não exponha o aparelho a água de piscina ou do mar.
- Se o aparelho for exposto a água suja ou outros líquidos, como água com sabão, óleo, perfume, protetor solar, higienizador de mãos, produtos químicos, como cosméticos, ou líquidos que incluam o álcool, limpe o aparelho com água fresca, com um pano macio e limpo e seque-o completamente antes de usá-lo para manter a resistência à água.
- Não exponha o aparelho à água com alta pressão. Um aumento repentino na pressão da água pode exceder o nível garantido de resistência à água.
- Em locais como sauna ou banho turco, o desempenho de resistência à água pode ser danificado devido a mudanças bruscas na temperatura.
- Se o aparelho for submetido a um impacto ou for danificado, sua resistência à água pode diminuir.

Se o aparelho for exposto à água, siga estas diretrizes:

- Limpe o aparelho com um pano macio e limpo, e seque-o completamente.
- Se o microfone ou alto-falante não estiver completamente seco, o som poderá não reproduzir claramente durante uma chamada.
- A tela e outras funções podem não operar corretamente se o aparelho for usado em água.
- Não conecte o carregador ou quaisquer acessórios até que o aparelho esteja completamente seco. O aparelho pode ser danificado se um acessório ou carregador for conectado quando o conector multifuncional ainda não estiver seco.

A resistência a água e poeira do seu aparelho Samsung Galaxy não é permanente e pode diminuir ao longo do tempo devido ao desgaste normal.

# Situações e soluções para o superaquecimento do aparelho

## Quando o aparelho aquecer enquanto carrega

O aparelho e o carregador podem aquecer enquanto carregam. Durante o carregamento sem fio ou carregamento rápido, o aparelho pode parecer mais quente ao manuseá-lo. Isso não afeta a vida útil dele ou seu desempenho e está na faixa normal de funcionamento. Se a bateria aquecer muito, a velocidade do carregamento pode diminuir ou o carregador pode interromper o carregamento.

### Quando o aparelho aquecer, siga esses passos:

- Desconecte o carregador do aparelho e feche quaisquer aplicativos em execução. Aguarde o aparelho resfriar e recomece a carregar.
- Se a parte inferior do aparelho aquecer, isso pode ser devido a um cabo USB danificado. Substitua o cabo USB por um novo. Recomenda-se o uso de um cabo USB aprovado pela Samsung.
- Ao utilizar o carregador sem fio, não coloque materiais estranhos como objetos metálicos, ímãs e cartões com tarja magnética entre o aparelho e o carregador sem fio.

 A função carregamento sem fio ou carregamento rápido está disponível apenas em modelos compatíveis.

## Quando o aparelho aquecer durante o uso

Ao utilizar funções ou aplicativos que requerem mais energia ou usá-los por longos períodos, seu aparelho pode aquecer temporariamente devido ao consumo elevado da bateria. Feche quaisquer aplicativos em execução e não use o aparelho por um tempo.

Confira os seguintes exemplos de situações em que o aparelho pode superaquecer:

- Durante a configuração inicial, após a compra ou ao restaurar os dados
- Ao baixar arquivos extensos
- Ao usar aplicativos que requerem mais energia ou usar aplicativos por longos períodos

- Ao jogar com resolução em alta qualidade por longos períodos
- Ao gravar vídeos por longos períodos
- Ao transmitir vídeos enquanto usa a configuração máxima de brilho
- Ao conectar em uma TV
- Ao executar multitarefas (ou executar vários aplicativos em segundo plano)
  - Ao usar a função Múltiplas janelas
  - Ao atualizar ou instalar aplicativos enquanto grava vídeos
  - Ao baixar arquivos extensos durante uma videochamada
  - Ao filmar enquanto usa um aplicativo de navegação
- Ao usar grandes quantidades de dados para sincronização com a nuvem, e-mail ou outras contas
- Ao usar um aplicativo de navegação em um veículo enquanto o aparelho é exposto à luz solar direta
- Ao usar a função Roteador Wi-Fi ou Ancoragem
- Ao usar o aparelho em áreas com sinal fraco ou sem recepção de sinal
- Ao carregar a bateria com um cabo USB danificado
- Quando o conector multifuncional do aparelho estiver danificado ou exposto a materiais estranhos como líquidos, poeira, pó metálico e grafite
- Quando você estiver em roaming

### **Quando o aparelho aquecer, siga esses passos:**

- Mantenha o aparelho atualizado com o software mais recente.
- Incompatibilidades entre os aplicativos em execução podem causar o aquecimento do aparelho. Reinicie o aparelho.
- Desative as funções Wi-Fi, GPS e Bluetooth quando não estiver utilizando.
- Feche os aplicativos que aumentam o consumo da bateria ou que estão sendo executados em segundo plano quando não estiverem em uso.
- Exclua arquivos desnecessários ou aplicativos não utilizados.
- Diminua o brilho da tela.
- Se o aparelho superaquecer por longos períodos, não o utilize por um tempo. Se continuar a superaquecer, contate um Centro de Serviços Samsung.

## Precauções para o superaquecimento do aparelho

Se você começar a se sentir desconfortável devido ao superaquecimento do aparelho, pare de utilizá-lo.

Quando o aparelho superaquece, as funções e o desempenho podem ser limitados ou o aparelho pode desligar para resfriar. Essa função está disponível somente em modelos compatíveis.

- Se o aparelho superaquecer, o brilho da tela, a taxa de atualização da tela e a velocidade de desempenho serão limitados para diminuir a temperatura do aparelho. Mesmo se o ícone indicador de carregamento da bateria aparecer, o carregamento pode ser lento. Quando o carregamento parar devido a um aumento na temperatura do aparelho, o ícone indicador de bateria piscará.
- Se o aparelho atingir uma determinada temperatura, uma mensagem de advertência aparecerá para evitar a falha do aparelho, irritações de pele e ferimentos e vazamento da bateria. Os aplicativos em execução serão encerrados e as demais funções de chamadas e outras funções serão limitadas, exceto chamadas de emergência, até o aparelho esfriar.
- Se a segunda mensagem aparecer devido a um aumento adicional da temperatura do aparelho, ele desligará. Não use o aparelho até que a temperatura dele diminua abaixo de um nível especificado. Se a segunda mensagem de aviso aparecer durante uma chamada de emergência, a chamada não será desligada por um desligamento forçado.

### **Faixa de temperatura de operação recomendada**

A temperatura de operação recomendada do aparelho está entre 0°C~35°C.

O uso do aparelho fora da faixa de temperatura recomendada pode danificá-lo ou reduzir a vida útil da bateria.

## Precauções para o ambiente de operação

Seu aparelho pode aquecer devido ao ambiente nas seguintes condições. Tenha cuidado para evitar que a vida útil da bateria encurte, danifique o aparelho ou cause um incêndio.

- Não utilize ou guarde seu aparelho em locais muito quentes ou muito frios.
- Não exponha o aparelho à luz solar direta por longos períodos.
- Não use ou guarde seu aparelho por muito tempo dentro de áreas muito quentes, tais como dentro de um carro no verão.
- Não coloque o aparelho em quaisquer áreas que possam superaquecer como objetos térmicos (tapete, colchão, cobertor etc.).
- Não utilize ou guarde seu aparelho próximo ou dentro de aquecedores, micro-ondas, equipamentos de cozinha ou reservatórios de alta pressão.
- Não use um cabo que esteja desencapado ou danificado e não use qualquer carregador ou bateria que estejam danificados ou com mau funcionamento.

# Complemento

## Acessibilidade

Melhore as funções de acessibilidade que tornam o aparelho mais fácil para o uso de pessoas que tenham deficiência visual, auditiva ou coordenação motora reduzida.

Abra o aplicativo **Config.** e toque em **Acessibilidade**. Para verificar funções recomendadas e as funções de acessibilidade que está usando, toque em **Recomendado para você**. Para desativar as funções em uso, toque em **Desativar**.

## Melhorias na visão

### Modo de exibição

Altere o modo de exibição.

Abra o aplicativo **Config.**, toque em **Acessibilidade** → **Melhorias na visão** e selecione o modo desejado sob **Modo de exibição**.

### Usar o tema de alto contraste

Aplique um tema claro que exhibe conteúdo de cor clara em um fundo escuro.

Abra o aplicativo **Config.**, toque em **Acessibilidade** → **Melhorias na visão** → **Tema de alto contraste**. Em seguida, selecione o tema desejado, toque na opção **Desativado** para ativar e toque em **Baixar** → **Aplicar**.

### Usar fontes de alto contraste

Ajuste a cor e traços de fontes para aumentar o contraste entre o texto e o fundo.

Abra o aplicativo **Config.**, toque em **Acessibilidade** → **Melhorias na visão** e toque na opção **Fontes de alto contraste** para ativar.

### Usar o teclado de alto contraste

Altere as cores do Teclado Samsung para aumentar o contraste entre texto e o fundo.

Abra o aplicativo **Config.**, toque em **Acessibilidade** → **Melhorias na visão** e toque na opção **Teclado de alto contraste** para ativar.

## Mostrar formas de botão

Exiba formatos de botão com fundos sombreados para destacá-los.

Abra o aplicativo **Config.**, toque em **Acessibilidade** → **Melhorias na visão** e toque na opção **Realçar botões** para ativar.

## Tornar os contornos mais claros

Exiba objetos em imagens e vídeos mais claramente com contornos fortes.

Selecione **Config.**, toque em **Acessibilidade** → **Melhorias na visão** → **Contorno Relumino** e toque na opção **Desativado** para ativar.

Para ajustar a espessura do contorno, arraste a barra de ajuste sob **Espessura do contorno**.

## Inverter as cores do visor

Melhore a visibilidade da tela para ajudar os usuários a reconhecer o texto na tela.

Abra o aplicativo **Config.**, toque em **Acessibilidade** → **Melhorias na visão** e toque na opção **Inversão de cores** para ativar.

## Correção de cor

Ajuste como as cores são exibidas na tela se você tiver dificuldade para distinguir cores. O aparelho muda para cores mais fáceis de reconhecer.

Abra o aplicativo **Config.**, toque em **Acessibilidade** → **Melhorias na visão** → **Correção de cor** e toque na opção **Desativado** para ativar. Selecione uma opção.

## Filtro colorido

Ajuste a cor da tela se você tem dificuldade em ler o texto.

Abra o aplicativo **Config.**, toque em **Acessibilidade** → **Melhorias na visão** → **Filtro colorido** e toque na opção **Desativado** para ativar. Selecione a cor desejada.

Para ajustar o nível de transparência, arraste a barra de ajuste sob **Opacidade**.

## Reduzir efeitos de animação na tela

Reduza os efeitos de animação se você for sensível a animações ou movimentos de tela.

Abra o aplicativo **Config.**, toque em **Acessibilidade** → **Melhorias na visão** e toque na opção **Reduzir animações** para ativar.

## Reduzir transparência e efeitos de desfoque

Reduza a transparência e efeitos de desfoque para tornar o conteúdo na tela mais visível.

Abra o aplicativo **Config.**, toque em **Acessibilidade** → **Melhorias na visão** e toque na opção **Reduzir transparência e desfoque** para ativar.

## Reduzir o brilho da tela

Reduza o brilho da tela abaixo da configuração mínima de brilho para uma experiência de visualização mais confortável.

Abra o aplicativo **Config.**, toque em **Acessibilidade** → **Melhorias na visão** e toque na opção **Redução de brilho extra** para ativar.

## Reduzir efeitos estroboscópicos

Reduza a intensidade de efeitos estroboscópicos nos vídeos ao reproduzi-los.

Abra o aplicativo **Config.**, toque em **Acessibilidade** → **Melhorias na visão**, e toque na opção **Diminuir efeito estroboscópico** para ativar.

## Ampliar a tela

Amplie a tela e aumente ou diminua o zoom em uma área específica.

Abra o aplicativo **Config.**, toque em **Acessibilidade** → **Melhorias na visão** → **Ampliação** → **Atalho de Ampliação** e toque na opção **Desativado** para ativar. Em seguida marque as ações para iniciar esta função.

- **Tocar no botão Acessibilidade:** amplie a tela ao tocar em .
- **Pressionar as teclas Lateral e Aumentar volume:** aumenta o zoom ao pressionar as teclas Lateral e Aumentar volume simultaneamente.
- **Manter pressionadas as teclas Aumentar/Diminuir volume por 3 segundos:** aumenta o zoom ao pressionar as teclas Aumentar e Diminuir volume simultaneamente por 3 segundos.
- **Tocar três vezes na tela:** amplia tocando na tela três vezes.

Você pode ampliar a tela onde desejar, usando a janela de ampliação. Para mover a janela de ampliação, arraste a borda da janela de ampliação.

Para explorar a tela, deslize dois dedos através da tela ampliada.

Para ajustar proporção do zoom, junte dois dedos na tela ampliada e afaste-os.



- Ao ampliar a tela inteira, o teclado e a barra de navegação na tela não são ampliados. Se deseja ampliar também o teclado e a barra de navegação, abra o aplicativo **Config.**, toque em **Acessibilidade** → **Melhorias na visão** → **Ampliação** e toque na opção **Ampliar o teclado ao digitar** para ativar.
- Quando esta função estiver ativada, o desempenho de alguns aplicativos pode ser afetado.

## Usar a lupa

Use a câmera como uma lupa para ampliar objetos.

Abra o aplicativo **Config.** e toque em **Acessibilidade** → **Melhorias na visão** → **Lupa** → **Atalho de Lupa** e toque na opção **Desativado** ativar. Em seguida, marque as ações para iniciar diretamente a função. Ao executar a ação, a câmera funcionará como uma lupa.

## Alterar a espessura do cursor

Selecione **Config.**, toque em **Acessibilidade** → **Melhorias na visão** → **Espessura do cursor**.

## Alterar o tamanho e a cor do ponteiro

Aumente o ponteiro ao usar um mouse externo ou touchpad. Você também pode alterar a cor do ponteiro.

Abra o aplicativo **Config.** e toque em **Acessibilidade** → **Melhorias na visão** → **Cor e tamanho do ponteiro**.

## Alterar fonte

Altere o tamanho e o estilo da fonte.

Abra o aplicativo **Config.** e toque em **Acessibilidade** → **Melhorias na visão** → **Tamanho e estilo da fonte**.

## Alterar o zoom da tela

Torne os itens na tela maiores ou menores.

Abra o aplicativo **Config.** e toque em **Acessibilidade** → **Melhorias na visão** → **Zoom da tela**.

## Ler entrada do teclado em voz alta

Defina o aparelho para ler em voz alta o que for digitado no teclado.

Abra o aplicativo **Config.**, toque em **Acessibilidade** → **Melhorias na visão** → **Ler entrada do teclado em voz alta**, toque na opção **Desativado** para ativar e selecione uma opção.

## Usar descrição de áudio

Defina o aparelho para reproduzir uma descrição de áudio ao assistir um vídeo que forneça descrições de áudio.

Abra o aplicativo **Config.**, toque em **Acessibilidade** → **Melhorias na visão** e toque na opção **Descrição de áudio** para ativar.

## Adicionar gravações de voz para etiquetas de voz

Você pode usar as etiquetas de voz para identificar objetos similares ou formas similares anexando etiquetas para eles. Você pode gravar e atribuir uma gravação de voz para uma etiqueta NFC. A gravação da voz iniciará ao posicionar o aparelho próximo da etiqueta.

 Ative a função NFC antes de usar essa função.

1 Abra o aplicativo **Config.** e toque em **Acessibilidade** → **Melhorias na visão** → **Etiqueta de voz**.

O gravador de voz abrirá.

2 Toque em  para iniciar a gravação. Fale no microfone.

3 Quando você terminar a gravação, toque em **OK** para encerrar.

4 Segure a parte traseira do seu aparelho sobre a etiqueta de voz.

A informação na gravação de voz será enviada para a etiqueta de voz.

## TalkBack (Retorno de voz)

### Ativar ou desativar o TalkBack

Ao ativar o TalkBack, o aparelho iniciará o retorno de voz. Ao tocar uma vez em uma função destacada, o aparelho lerá em voz alta o texto na tela. Ao tocar por duas vezes ativará a função.

Abra o aplicativo **Config.** e toque em **Acessibilidade** → **TalkBack** e toque na opção **Desativado** para ativar.

Para desativar o TalkBack, toque na opção **Ativado** e toque em qualquer lugar da tela duas vezes. Em seguida, toque em **Desativar** e dê um duplo toque em qualquer lugar da tela.

Para saber como usar o TalkBack, toque em **Configurações** → **Tutorial do TalkBack**.

 Algumas das funções não estão disponíveis enquanto estiver usando o TalkBack.

## Controlar a tela com gestos dos dedos

Você pode usar vários gestos para controlar a tela enquanto usa o TalkBack.

Para verificar e personalizar gestos com os dedos disponíveis, abra o aplicativo **Config.** e toque em **Acessibilidade** → **TalkBack** → **Configurações** → **Gestos**.

## Usar o menu de leitura

Ao usar o TalkBack, deslize para esquerda ou para direita com três dedos. O menu de leitura aparecerá e o aparelho lerá as opções em voz alta. Deslize para esquerda ou para direita com três dedos para percorrer as opções. Ao ouvir a opção desejada, deslize para cima ou para baixo para usar a opção ou ajustar as configurações. Por exemplo, ao ouvir **Velocidade da fala**, você pode ajustar a velocidade ao deslizar para cima ou para baixo.

## Adicionar e gerenciar etiquetas de imagens

Você pode atribuir etiquetas a imagens na tela. O aparelho lê em voz alta as etiquetas quando as imagens são selecionadas. Adicione etiquetas nas imagens que não possuem etiquetas deslizando para cima ou para baixo e depois para a direita. Então, toque em **Adicionar marcador** quando o menu do TalkBack aparecer.

Para gerenciar as etiquetas, abra o aplicativo **Config.** e toque em **Acessibilidade** → **TalkBack** → **Configurações** → **Configurações avançadas** → **Rótulos personalizados**.

## Definir as configurações do TalkBack

Defina as configurações do TalkBack para sua conveniência.

Abra o aplicativo **Config.** e toque em **Acessibilidade** → **TalkBack** → **Configurações**.

- **Novos recursos no TalkBack:** principais atualizações e alterações no TalkBack.
- **Leitura de texto:** altera as configurações para a função texto para voz quando o TalkBack está ativado, como velocidade e muito mais.
- **Verbosidade:** personaliza as configurações detalhadas para o retorno de voz.

- **Descrições de imagens e telas:** defina as configurações de descrição automática. Você pode ouvir descrições ao focar em uma imagem, ícone ou imagem que contém texto. Ao ativar a função **Descrições detalhadas da tela e de imagens**, você pode ouvir a tela detalhada ou descrição de imagens. Enquanto usa o TalkBack, deslize para cima ou para baixo e depois para a direita. Em seguida, toque em **Descrever imagem** ou **Descrever tela** quando os menus do TalkBack aparecerem.
- **Som e vibração:** define as configurações de som para o TalkBack.
- **Mudar o indicador de foco:** define o aparelho para engrossar a borda do indicador de foco que aparece quando você toca nos itens. Também é possível alterar a cor do indicador.
- **Mostrar saída de voz:** define o aparelho para exibir retorno de voz em texto na tela.
- **Gestos:** confira vários gestos de dedo para controlar a tela enquanto usa o TalkBack e personalize as configurações dos gestos.
- **Editar menus:** selecione qual menu TalkBack e menus de leitura utilizar.
- **Atalhos do teclado:** personalize os atalhos do teclado externo conectado.
- **Teclado na tela:** defina as configurações do teclado na tela.
- **Teclado em braille:** insira letras usando teclado em braille de 6 pontos.
- **Linha braille:** conecte um teclado braille e altere as configurações.
- **Configurações avançadas:** acesse mais configurações para o TalkBack.
- **Tutorial do TalkBack:** aprenda a usar o TalkBack.
- **Ajuda:** acessa o site do TalkBack.
- **Entrar em contato com o suporte à acessibilidade do Google:** acessa a página de suporte de acessibilidade do Google.

## Inserir um texto usando o teclado

Para exibir o teclado, toque o campo de entrada de texto e toque duas vezes em qualquer lugar da tela.

Quando você tocar no teclado com seu dedo, o aparelho lerá em voz alta os caracteres abaixo de seus dedos. Quando você ouvir o caractere desejado, levante seu dedo da tela para selecioná-lo. O caractere será inserido e o aparelho lerá o texto em voz alta.

## Inserir caracteres adicionais

Mantenha uma tecla pressionada no teclado para adicionar os demais caracteres disponíveis para esta tecla. Um pop-up aparece sob a tecla exibindo os caracteres disponíveis. Para selecionar um caractere, deslize seu dedo sobre o pop-up até ouvir o caractere desejado e solte.

## Melhorias de audição

### Transcrição instantânea

Defina o aparelho para capturar a fala usando o microfone e converter para texto na tela.

Abra o aplicativo **Config.**, toque em **Acessibilidade** → **Melhorias de audição** → **Transcrição instantânea** e toque na opção **Atalho de Transcrição instantânea** para ativar. Selecione as ações para iniciar a função. Execute as ações para transcrever a fala.

### Legenda instantânea

Defina o aparelho para detectar a voz e gerar legendas automaticamente ao reproduzir mídias como vídeos ou podcasts.

Abra o aplicativo **Config.**, toque em **Acessibilidade** → **Melhorias de audição** → **Legenda instantânea** e toque na opção **Usar Legenda instantânea** para ativar.

### Configurações para legendas

Abra o aplicativo **Config.**, toque em **Acessibilidade** → **Melhorias de audição** → **Preferência de legenda** e toque na opção **Exibir legendas** para ativar.

Selecione uma opção para definir as configurações da legenda.

### Configurar notificação por flash

Defina o aparelho para piscar o flash ou a tela quando um alarme tocar ou quando possuir notificações como chamadas ou novas mensagens.

Abra o aplicativo **Config.**, toque em **Acessibilidade** → **Melhorias de audição** → **Notificação de flash** e deslize os seletores próximos as opções que deseja ativar.

### Suporte para aparelhos auditivos

Defina o aparelho para melhorar a qualidade do som para operar melhor com aparelhos auditivos.

Abra o aplicativo **Config.**, toque em **Acessibilidade** → **Melhorias de audição** → **Suporte a aparelhos auditivos** e toque na opção **Compatib. com aparelho auditivo** para ativar.

## Notificações de sons

Defina o aparelho para detectar sons, como de detectores de fumaça, bebê chorando e muito mais. O aparelho vibrará ao detectar o som e o alerta será salvo como um registro.

 Enquanto essa função está ativada, o reconhecimento de voz pode não funcionar.

Abra o aplicativo **Config.** e toque em **Acessibilidade** → **Melhorias de audição** → **Notificações de sons** → **Abrir o Notificações de sons**. Siga as instruções na tela para ativar a função. Quando um som for detectado, o registro será exibido.

## Amplificar o som ambiente

Defina o aparelho para amplificar o som ao seu redor para ajudá-lo a ouvir melhor ao utilizar os fones de ouvido.

- 1 Abra o aplicativo **Config.**, toque em **Acessibilidade** → **Melhorias de audição** → **Amplificar o som ambiente** → **Atalho de Amplificar o som ambiente** e toque na opção **Desativado** para ativar.
- 2 Selecione as ações para iniciar a função diretamente.
- 3 Conecte os fones de ouvido no aparelho.
- 4 Execute a ação.

## Adapt sound

Otimize as configurações para encontrar a melhor qualidade de som e use para chamadas e reprodução de mídias.

Abra o aplicativo **Config.**, toque em **Acessibilidade** → **Melhorias de audição** → **Adapt sound**, toque na opção **Desativado** para ativar e defina as configurações de som.

## Silenciar todos os sons

Defina o aparelho para deixar todos os sons mudos como sons de mídia e a voz da outra pessoa durante uma chamada.

Abra o aplicativo **Config.**, toque em **Acessibilidade** → **Melhorias de audição** → **Silenciar todos os sons** e toque na opção **Desativado** para ativar.

## Áudio mono

A saída mono combina som estéreo em um sinal que é reproduzido através de todos os alto-falantes do fone de ouvido. Use isso se tiver dificuldades de audição ou se um único fone de ouvido for mais conveniente.

Abra o aplicativo **Config.**, toque em **Acessibilidade** → **Melhorias de audição** e toque na opção **Áudio mono** para ativar.

## Ajustar o balanço do som

Defina o aparelho para ajustar o balanço do som.

- 1 Abra o aplicativo **Config.** e toque em **Acessibilidade** → **Melhorias de audição**.
- 2 Deslize as barras de ajustes sob **Balanço de som da esq/dir** para a esquerda ou para a direita para ajustar o balanço de som.

## Interação e habilidade manual

### Seletor universal

Você pode controlar o touch screen ao conectar um seletor externo, tocar a tela, ou usar movimentos com a cabeça e gestos faciais.

- 1 Abra o aplicativo **Config.** e toque em **Acessibilidade** → **Interação e habilidade manual** → **Seletor universal**.
- 2 Leia as instruções na tela e toque em **Concluído**.
- 3 Toque na opção **Desativado** para ativar.
- 4 Se os seletores universais não estiverem registrados no aparelho, toque em **Adicionar seletor** e defina os seletores para controlar o aparelho.

 Para ativar a função, ao menos um seletor deve ser registrado no aparelho.

Para definir os seletores, toque na opção sob **Seletores**.

Para desativar essa função, pressione as teclas Lateral e Aumentar volume simultaneamente.

## Menu assistente

### Exibir o ícone de atalho do assistente

Defina o aparelho para exibir o ícone de atalho do assistente para acessar aplicativos, funções e configurações. Você pode controlar o aparelho ao tocar no ícone dos menus assistentes.

- 1 Abra o aplicativo **Config.** e toque em **Acessibilidade** → **Interação e habilidade manual** → **Menu assistente**.
- 2 Toque na opção **Desativado** para ativar.  
O ícone de atalho assistente aparece na parte inferior direita da Tela inicial.  
Para ajustar o nível de transparência do ícone de atalho, arraste a barra de ajuste sob **Transparência**.

### Acessar menus assistentes

O ícone de atalho assistente aparece como um ícone flutuante para acessar menus assistentes de qualquer tela.

Ao tocar um ícone de menu assistente, o ícone aumenta ligeiramente e o menu assistente aparece no ícone. Toque na seta à esquerda ou direita para mover para outros painéis ou deslize para cima ou para baixo para selecionar outros menus.

### Utilizar o menu assistente melhorado

Defina o aparelho para exibir menus assistentes melhorados para os aplicativos selecionados.

Abra o aplicativo **Config.**, toque em **Acessibilidade** → **Interação e habilidade manual** → **Menu assistente** → **Selecionar aplicativos para exibir menus contextuais** e toque nas opções que deseja ativar.

## Voice Access

Use esta função para controlar seu aparelho por voz.

Abra o aplicativo **Config.**, toque em **Acessibilidade** → **Interação e habilidade manual** → **Voice Access** e toque na opção **Desativado** para ativar.

## Atender ou encerrar chamadas

Altere o método para atender ou encerrar chamadas.

Abra o aplicativo **Config.**, toque em **Acessibilidade** → **Interação e habilidade manual** → **Atender/Encerrar chamadas** e toque na opção do modo desejado.

## Controle de interação

Ative o modo de controle de interação para limitar a reação do aparelho a comandos enquanto utiliza aplicativos.

- 1 Abra o aplicativo **Config.** e toque em **Acessibilidade** → **Interação e habilidade manual** → **Controle de interação**.
- 2 Toque na opção **Atalho de Controle de interação** para ativar.
- 3 Pressione as teclas Lateral e Aumentar volume simultaneamente enquanto utiliza um aplicativo.
- 4 Ajuste o tamanho do quadro ou desenhe uma linha ao redor da área a ser limitada.
- 5 Toque em **Concluído**.  
O aparelho exibe a área restrita. A área limitada não terá reação ao tocá-la e as teclas do aparelho serão bloqueadas. Entretanto, você pode desbloquear funções para as teclas Lateral, Volume e o teclado no modo Controle de interação.

Para desativar o controle de interação, mantenha pressionadas as teclas Lateral e Aumentar volume ao mesmo tempo.

Para definir o aparelho para bloquear a tela após desativar o modo de controle de interação, abra o aplicativo **Config.**, toque em **Acessibilidade** → **Interação e habilidade manual** → **Controle de interação** e toque na opção **Bloquear tela quando desativado** para ativar.

## Tempo para executar uma ação

Defina a quantidade de tempo para exibir pop-ups que pedem que você faça algumas ações, por exemplo, notificações ou controle do volume.

Abra o aplicativo **Config.** e toque em **Acessibilidade** → **Configurações avançadas** → **Tempo para executar uma ação** e selecione uma opção.

## Atraso do manter pressionado

Defina o tempo de reconhecimento ao manter a tela pressionada.

Abra o aplicativo **Config.**, toque em **Acessibilidade** → **Interação e habilidade manual** → **Atraso do manter pressionado** → **Def. atraso manter pressionado** e selecione uma opção.

## Duração do toque

Defina a duração que você deve tocar a tela para que o aparelho reconheça como um toque.

Abra o aplicativo **Config.**, toque em **Acessibilidade** → **Interação e habilidade manual** → **Duração do toque** → **Definir duração do toque** e defina o tempo.

## Ignorar toques repetidos

Defina o aparelho para reconhecer somente o primeiro toque dentro de um tempo definido ao tocá-lo repetidamente.

Abra o aplicativo **Config.**, toque em **Acessibilidade** → **Interação e habilidade manual** → **Ignorar toques repetidos** → **Definir intervalo para ignorar toques repetidos** e defina o tempo.

## Ação de controle

Defina o aparelho para selecionar um item automaticamente ao colocar o ponteiro do mouse sobre ele.

Abra o aplicativo **Config.**, toque em **Acessibilidade** → **Interação e habilidade manual** → **Ação de controle** e toque na opção **Desativado** para ativar.

Você pode personalizar as configurações selecionando as opções.

## Ações de cantos

Atribua ações para serem acionadas quando você mover o ponteiro do mouse para um dos cantos da tela.

Abra o aplicativo **Config.**, toque em **Acessibilidade** → **Interação e habilidade manual** → **Ações de cantos** e toque na opção **Desativado** para ativar. Em seguida, selecione uma opção sob **Ações de cantos** em seguida, selecione uma opção.

## Teclas de aderência

Defina uma tecla de aderência de um teclado externo como as teclas Shift, Ctrl ou Alt, para manterem-se pressionadas. Isso ajuda você a usar atalhos de teclado sem pressionar duas teclas ao mesmo tempo.

Abra o aplicativo **Config.**, toque em **Acessibilidade** → **Interação e habilidade manual** e toque na opção **Teclas de aderência** para ativar.

## Teclas lentas

Defina o tempo de reconhecimento ao pressionar uma tecla no teclado externo.

Abra o aplicativo **Config.**, toque em **Acessibilidade** → **Interação e habilidade manual** → **Teclas lentas**, toque na opção **Desativado** para ativar e defina o tempo.

## Teclas filtradoras

Defina o aparelho para reconhecer somente pela primeira vez que pressionar uma tecla dentro de um período definido ao pressioná-la repetidas vezes.

Abra o aplicativo **Config.**, toque em **Acessibilidade** → **Interação e habilidade manual** → **Teclas filtradoras**, toque na opção **Desativado** para ativar e defina o tempo.

## Teclas do mouse

Defina o tempo de reconhecimento ao pressionar uma tecla no teclado externo.

Abra o aplicativo **Config.**, toque em **Acessibilidade** → **Interação e habilidade manual** e toque na opção **Teclas do mouse** para ativar.

## Atalhos de acessibilidade

Defina o aparelho para abrir os menus de acessibilidade diretamente.

Abra o aplicativo **Config.** e toque em **Acessibilidade** → **Atalhos de acessibilidade**. Toque em **Botão Acessibilidade** → **Selecionar ações**, ou selecione **Botões do painel rápido**, **Teclas Lateral/Aumentar volume**, ou **Teclas Aumentar/Diminuir volume** e marque as funções de acessibilidade que deseja usar.

## Aplicativos instalados

Verifique os serviços de acessibilidade instalados no aparelho.

Abra o aplicativo **Config.** e toque em **Acessibilidade** → **Aplicativos instalados**

## Solução de problemas

Antes de contatar a Central de Atendimento Samsung, tente as seguintes soluções. Algumas situações podem não se aplicar ao seu aparelho.

Você também pode usar o Samsung Members para resolver qualquer problema que encontre enquanto usa o aparelho.

### Ao ligar seu aparelho ou enquanto o usa, a inserção de um dos seguintes códigos pode ser solicitada:

- Senha: quando a função de bloqueio do aparelho está ativada, você precisa inserir a senha que configurou para desbloqueá-lo.
- PIN: ao usar o aparelho pela primeira vez ou quando a solicitação de PIN está ativada, você precisa inserir o PIN fornecido com seu chip nano. Você pode desativar essa função. Na tela de configurações, toque em **Segurança e privacidade** → **Mais configurações de segurança** → **Segurança do chip**.
- PUK: seu chip nano bloqueia normalmente como resultado de inserir seu PIN incorretamente várias vezes. Você deve inserir o PUK fornecido pela sua operadora.
- PIN2: ao acessar um menu que requer o PIN2, precisa ser inserido o PIN2 fornecido com o chip nano. Para maiores detalhes, contate sua operadora.

### Seu aparelho exibe mensagens de erro de rede ou falha no serviço

- Quando você está em áreas com sinal fraco ou recepção fraca, você pode perder a recepção do sinal. Vá para outra área e tente novamente. Ao se mover, mensagens de erro podem aparecer repetidamente.
- Você pode não acessar algumas opções sem um plano de dados. Para maiores detalhes, contate sua operadora.

### Seu aparelho não liga

Quando a bateria estiver completamente descarregada, seu aparelho não ligará. Carregue a bateria completamente antes de ligar o aparelho.

## O touch screen responde lentamente ou indevidamente

- O reconhecimento por toque pode não funcionar corretamente nas seguintes situações:
  - Se você anexar um protetor de tela ou acessórios opcionais à tela.
  - Se você estiver usando luvas, se suas mãos não estiverem limpas enquanto toca na tela, ou se você tocar na tela com um objeto pontiagudo ou com a ponta dos dedos.
  - Em condições úmidas ou quando exposto à água.
- Reinicie seu aparelho para limpar erros temporários de software.
- Certifique-se que o seu aparelho está atualizado com a versão de software mais recente.
- Se a tela estiver arranhada ou danificada, leve seu aparelho para um Centro de Serviços Samsung.

## Seu aparelho trava ou possui problemas graves

Tente as seguintes soluções. Se o problema persistir, contate o Centro de Serviços Samsung.

### Reiniciar o aparelho

Se o seu aparelho travar ou interromper a funcionalidade, você precisará encerrar os aplicativos ou reiniciá-lo.

### Forçar reinício

Se o seu aparelho estiver travado e sem operação, mantenha as teclas Lateral e Diminuir volume pressionadas por mais de 7 segundos para reiniciá-lo.

### Restaurar o aparelho

Se estes métodos não resolverem seu problema, execute uma restauração para o padrão de fábrica.

Abra o aplicativo **Config.** e toque em **Gerenciamento geral** → **Restaurar** → **Restaurar dados de fábrica** → **Redefinir** → **Apagar tudo**. Antes de executar a restauração para o padrão de fábrica, lembre-se de fazer um backup de todos os dados importantes armazenados no aparelho.

## As chamadas recebidas não são conectadas

- Certifique-se de que acessou a rede de telefonia correta.
- Certifique-se de que não configurou a restrição de chamada para o número que está ligando.
- Certifique-se de que você não configurou a restrição de chamada para o número que está recebendo a chamada.

## As pessoas não conseguem ouvi-lo durante uma chamada

- Certifique-se de que você não está bloqueando o microfone.
- Certifique-se de que o microfone está próximo à sua boca.
- Se você estiver utilizando fones de ouvido, certifique-se de que ele está corretamente conectado.

## O som ecoa durante uma chamada

Ajuste o volume ao pressionar a Tecla Volume ou vá para outra área.

## A rede móvel ou a internet é desconectada muitas vezes ou a qualidade do áudio é ruim

- Certifique-se de que você não está bloqueando a antena interna do aparelho.
- Quando você está em áreas com sinal fraco ou recepção fraca, você pode perder a recepção do sinal. Você poderá ter problemas de conectividade devido a problemas com a estação rádio base da operadora. Vá para outra área e tente novamente.
- Quando utilizar o aparelho em movimento, os serviços de rede sem fio poderão ser desativados devido a problemas com a rede da operadora.

## A bateria não carrega corretamente (Em caso de utilizar carregadores Samsung)

- Certifique-se de que o carregador está conectado corretamente.
- Visite um Centro de Serviços Samsung para trocar a bateria. Traga o carregador e cabo USB que você está usando para um melhor suporte. Se o carregamento sem fio não estiver funcionando, traga o carregador sem fio também.
- Para carregadores não Samsung, contate o fabricante do carregador.

## A duração da bateria é menor do que nos primeiros dias de uso

- Quando você expõe a bateria a temperaturas muito baixas ou muito altas, a carga útil pode reduzir.
- O consumo de bateria aumenta quando você usa certas funções ou aplicativos como GPS, jogos ou internet.
- A bateria é consumível e a carga útil será menor ao longo do tempo.

## Mensagens de erro aparecem ao abrir a câmera

Seu aparelho deve possuir espaço de memória suficiente e energia de bateria para operar a câmera. Se você receber mensagens de erro ao abrir a câmera, tente o seguinte:

- Carregue a bateria.
- Deixe um espaço de memória livre ao transferir arquivos para o computador ou ao apagar arquivos de seu aparelho.
- Reinicie o aparelho.

Se os problemas com a câmera persistirem após tentar estas dicas, contate o Centro de Serviços Samsung.

## A qualidade da foto é pior que na tela da câmera

- A qualidade de suas fotos pode variar, dependendo dos arredores e das técnicas fotográficas utilizadas.
- Ao tirar fotos em áreas escuras, à noite ou em ambientes fechados, poderá ocorrer ruído na imagem ou as imagens poderão ficar fora de foco.

## Mensagens de erro aparecem ao abrir arquivos multimídia

Se você receber mensagens de erro ou os arquivos não reproduzirem ao tentar abri-los em seu aparelho, tente o seguinte:

- Deixe um espaço de memória livre ao transferir arquivos para o computador ou ao apagar arquivos de seu aparelho.
- Certifique-se de que o arquivo de música não é protegido por DRM (Gerenciamento de Direitos Digitais). Se o arquivo for protegido, certifique-se de que você possui a licença apropriada ou chave para reproduzi-lo.

- Certifique-se de que os formatos de arquivos sejam suportados pelo aparelho. Se um formato de arquivo não for suportado, tais como DivX ou AC3, instale um aplicativo que o suporte. Para confirmar os formatos de arquivos que seu aparelho suporta, visite o site [www.samsung.com.br](http://www.samsung.com.br).
- Seu aparelho suporta fotos e vídeos feitos por ele. Fotos e vídeos feitos por outros aparelhos podem não funcionar adequadamente.
- Seu aparelho suporta arquivos de multimídia que são autorizados pela rede da sua operadora ou provedores de serviços adicionais. Alguns conteúdos que circulam na internet, tais como toques de chamada, vídeos ou papéis de parede, podem não funcionar adequadamente.

### O Bluetooth não está funcionando bem

Se outro aparelho Bluetooth não é localizado, houver problemas na conexão ou falhas de desempenho, tente o seguinte:

- Certifique-se de que o aparelho que deseja se conectar está pronto para ser procurado ou conectado.
- Certifique-se de que seu aparelho e o outro aparelho Bluetooth estão dentro do alcance máximo do Bluetooth (10 m).
- Em seu aparelho, abra o aplicativo **Config.**, toque em **Conexões** e toque na opção **Bluetooth** para reativar.
- Em seu aparelho, abra o aplicativo **Config.** e toque em **Gerenciamento geral** → **Restaurar** → **Restaurar configurações de Wi-Fi e Bluetooth** → **Redefinir configurações** para redefinir as configurações de rede. Você poderá perder as informações registradas ao realizar a restauração.

Se estas dicas não resolverem o problema, contate um Centro de Serviços Samsung.

### A conexão não se estabelece quando você conecta o aparelho ao computador

- Certifique-se de que o cabo USB que está utilizando é compatível com seu aparelho.
- Certifique-se de que você possui os drivers apropriados instalados e atualizados em seu computador.

## **Seu aparelho não consegue encontrar sua posição atual**

Sinais GPS podem ser obstruídos em ambientes fechados. Defina o aparelho para usar a rede móvel ou Wi-Fi para encontrar sua localização atual nessas situações.

## **Os dados armazenados no aparelho foram perdidos**

Faça um backup de todos os dados importantes armazenados no aparelho. Caso contrário, você não poderá restaurá-los, se eles estiverem corrompidos ou perdidos. A Samsung não se responsabiliza pela perda de dados armazenados em seu aparelho.

## **Não há espaço suficiente no armazenamento do aparelho**

Exclua dados desnecessários como o cache usando a função Assistência do aparelho ou exclua manualmente aplicativos ou arquivos que não sejam utilizados para liberar espaço de armazenamento.

## **O Botão Início não aparece**

A barra de navegação, que contém o Botão Início, pode desaparecer enquanto utilizar certos tipos de aplicativos ou funções. Para acessar a barra de navegação, deslize a tela da parte inferior para o topo.

## **Você pode ouvir um som incomum ao agitar o aparelho**

Para aparelhos que possuem as funções de Estabilização óptica de imagem (OIS) ou Foco automático (AF) em suas câmeras, esse som pode ocorrer devido ao contato das peças internas relacionadas. Esse é um fenômeno normal, decorrente das características do aparelho.

## Direitos autorais

Direitos autorais © 2026 Samsung Electronics Co., Ltd.

Este manual está protegido pelas leis internacionais dos direitos autorais.

Parte alguma deste manual pode ser reproduzida, distribuída, traduzida ou transmitida de qualquer forma e em qualquer meio, seja eletrônico ou mecânico, incluindo fotocopiadora, gravação ou armazenamento em qualquer sistema de informação ou recuperação.

## Marcas registradas

- Samsung e o logo Samsung são marcas registradas da Samsung Electronics Co., Ltd.
- Bluetooth® é uma marca mundialmente registrada da Bluetooth SIG, Inc.
- Wi-Fi®, Wi-Fi Direct™, Wi-Fi CERTIFIED™ e o logo Wi-Fi são marcas registradas da Wi-Fi Alliance.
- Fabricado sob a licença da Dolby Laboratories. Dolby, Dolby Atmos e o símbolo duplo D são marcas registradas da Dolby Laboratories.
- Todas as outras marcas registradas e direitos autorais são de propriedade de seus respectivos proprietários.