

ຄູ່ມືຜູ້ໃຊ້

SM-S942B/DS
SM-S947B/DS
SM-S948B/DS

ສາລະບານ

ການເລີ່ມຕົ້ນ

- 5 ແຜນຜັງ ແລະ ພັງຄໍຊັນຂອງອຸປະກອນ
- 13 ການສາກແບັດເຕີຣີ
- 18 ແຜ່ນ Nano-SIM ແລະ eSIM
- 21 ການເປີດ ແລະ ປິດອຸປະກອນ
- 22 ການຕັ້ງທຳອິດ
- 22 ການໃຊ້ເຄືອຂ່າຍ
- 22 Samsung account
- 23 ການໂອນຂໍ້ມູນຈາກອຸປະກອນກ່ອນໜ້າຂອງທ່ານ (Smart Switch)
- 24 ການເຂົ້າໃຈໜ້າຈໍ
- 31 ແຜງການແຈ້ງເຕືອນ
- 32 ແຜງການຕັ້ງຄ່າຕ່ວນ
- 34 ການແຄັບເຈີໜ້າຈໍ ແລະ ການບັນທຶກໜ້າຈໍ
- 36 ການປ້ອນຂໍ້ຄວາມເຂົ້າ
- 38 ການແຍກຂໍ້ຄວາມ

ແອັບ ແລະ ຄຸນສົມບັດ

- 39 ການຕິດຕັ້ງ ຫຼື ການຖອນຕິດຕັ້ງແອັບ
- 40 Galaxy AI
- 50 S Pen (Galaxy S26 Ultra)
- 57 ໂທລະສັບ
- 61 ຜູ້ຕິດຕໍ່
- 64 ກ້ອງຖ່າຍຮູບ
- 79 ແກເລີຣີ
- 84 Bixby
- 85 ຫລາຍໜ້າຕ່າງ (ການໃຊ້ຫຼາຍແອັບພ້ອມກັນ)

- 86 Samsung Internet
- 87 Samsung Health
- 87 Samsung Notes
- 91 Samsung Members
- 91 Samsung Kids
- 92 Samsung Global Goals
- 92 Samsung TV Plus
- 92 Samsung Find
- 93 Samsung Shop
- 93 ຂ່າວຊຳຊຸງ
- 94 Galaxy Store
- 95 Galaxy Wearable
- 95 PENUP (Galaxy S26 Ultra)
- 96 ປະຕິບິນ
- 96 Reminder
- 97 ບັນທຶກສຽງ
- 98 ໄຟລ໌ຂອງຊ້ອຍ (ການກວດເບິ່ງ ແລະ ການຈັດການໄຟລ໌)
- 98 ໂມງ
- 98 ເຄື່ອງຄິດເລກ
- 99 ອາກາດ
- 100 Gaming Hub
- 101 Game Booster (ການກຳນົດຄ່າສະພາບແວດລ້ອມການຫຼິ້ນເກມຂອງທ່ານ)
- 103 SmartThings
- 104 ການແຊຣ໌ເນື້ອໃນ
- 105 Music Share

- 106 Smart View (ການສາຍພາບໃນໜ້າຈໍ TV)
- 107 Samsung DeX
- 109 ແອັບ Google

ຕັ້ງຄ່າ

- 110 ການແນະນຳ
- 110 ລົງຊື່ເຂົ້າໃຊ້ Galaxy ຂອງທ່ານ
- 110 ການເຊື່ອມຕໍ່
 - 112 Wi-Fi
 - 113 ບລູທູດ
 - 115 NFC ແລະ ການຊຳລະເງິນແບບບໍ່ສຳຜັດ
 - 116 ຕົວປະຢັດຂໍ້ມູນ
 - 116 ເຄືອຂ່າຍທີ່ອະນຸຍາດສຳລັບແອັບ
 - 116 ຮັອດສະບັອດມີຖື
 - 117 ການຕັ້ງຄ່າການແກ້ໄຂເພີ່ມເຕີມ
- 119 ອຸປະກອນທີ່ຖືກເຊື່ອມຕໍ່
- 120 Galaxy AI
- 120 ໂໝດ ແລະ ວຽກປະຈຳ
 - 120 ການໃຊ້ໂໝດ
 - 121 ການໃຊ້ວຽກປະຈຳ
- 122 ສຽງແລະການສົ່ງ
 - 123 ຄຸນນະພາບສຽງ ແລະແອັບເຝັກ
 - 123 ສຽງແອັບທີ່ແຍກຕ່າງຫາກ
- 124 ແຈ້ງເຕືອນ
- 124 ຈິສະແດງຜົນ
 - 126 ຄວາມຄ່ອງຕົວຂອງການເຄື່ອນໄຫວ
 - 126 ການປ່ຽນໂໝດໜ້າຈໍ ຫຼື ການປັບປ່ຽນສີຂອງຈິສະແດງຜົນ
- 127 ແບັດເຕີຣີ
- 128 ວອລເປເປີ ແລະ ຮູບແບບ
- 129 ຕີມ

- 129 ໜ້າຈໍຫຼັກ
- 130 ໜ້າຈໍລັອກ ແລະ AOD
- 131 ຂະຫຍາຍການປົດລັອກ
- 131 Always On Display (ການສະແດງຂໍ້ມູນເມື່ອໜ້າຈໍປົດຢູ່)
- 132 ຄວາມປອດໄພ ແລະ ຄວາມເປັນສ່ວນຕົວ
 - 133 ການຈົດຈຳໃບໜ້າ
 - 135 ການຈົດຈຳລາຍນິ້ວມື
 - 137 Wi-Fi ທີ່ປອດໄພ
 - 138 ໂຟລເດີທີ່ປອດໄພ
 - 141 Samsung Pass
- 142 ຈຸດທີ່ຕັ້ງ
- 143 ຄວາມປອດໄພ ແລະ ສຸກເສີນ
- 144 ບັນຊີ ແລະການແບັກອັບ
 - 144 Samsung Cloud
- 145 ການບໍລິການຂອງ Google
- 146 ຄຸນສົມບັດຂັ້ນສູງ
 - 147 ການເຄື່ອນໄຫວ ແລະທ່າທາງ
 - 148 ແອັບເຝັກວິດີໂອ
 - 148 Galaxy Avatar
 - 149 Dual Messenger
- 150 ການມີສຸຂະພາບດີແບບດິຈິຕອລ ແລະ ການຄວບຄຸມໂດຍຜູ້ປົກຄອງ
- 150 ການດູແລອຸປະກອນ
- 151 ແອັບ
- 152 ການຈັດການທົ່ວໄປ
- 153 ຄວາມສາມາດເຂົ້າໃຊ້
- 153 ອັບເດດຊອບແວ
- 154 ກ່ຽວກັບໂທລະສັບ

ແຈ້ງການການນໍາໃຊ້

- 155 ຂໍ້ຄວນລະວັງສໍາລັບການໃຊ້ອຸປະກອນ
- 158 ບັນທຶກກ່ຽວກັບເນື້ອໃນແພັກເກດ ແລະ ອຸປະກອນເສີມ
- 159 ການຮັກສາບໍ່ໃຫ້ຖືກນໍ້າແລະຝຸນ
- 160 ສະຖານະການ ແລະ ການແກ້ໄຂບັນຫາທີ່ມີຄວາມຮ້ອນເກີນໄປໃນອຸປະກອນ

ພາກຊ້ອນທ້າຍ

- 164 ຄວາມສາມາດເຂົ້າໃຊ້
- 179 ການແກ້ໄຂບັນຫາ

ການເລີ່ມຕົ້ນ

ແຜນຜັງ ແລະ ພັງຄ໌ຊັ້ນຂອງອຸປະກອນ

► Galaxy S26 Ultra:

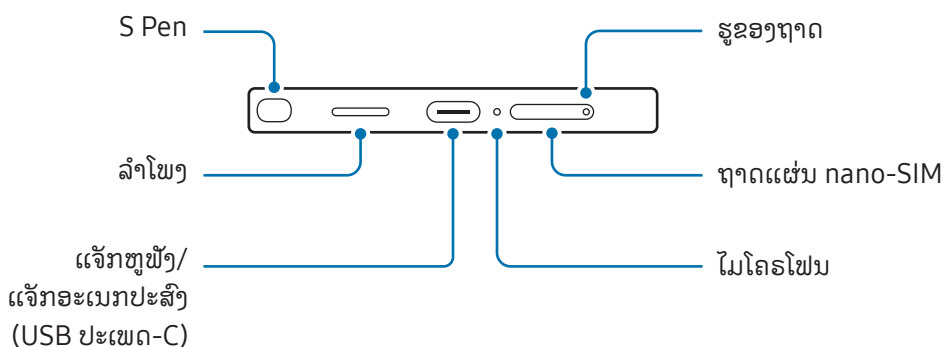
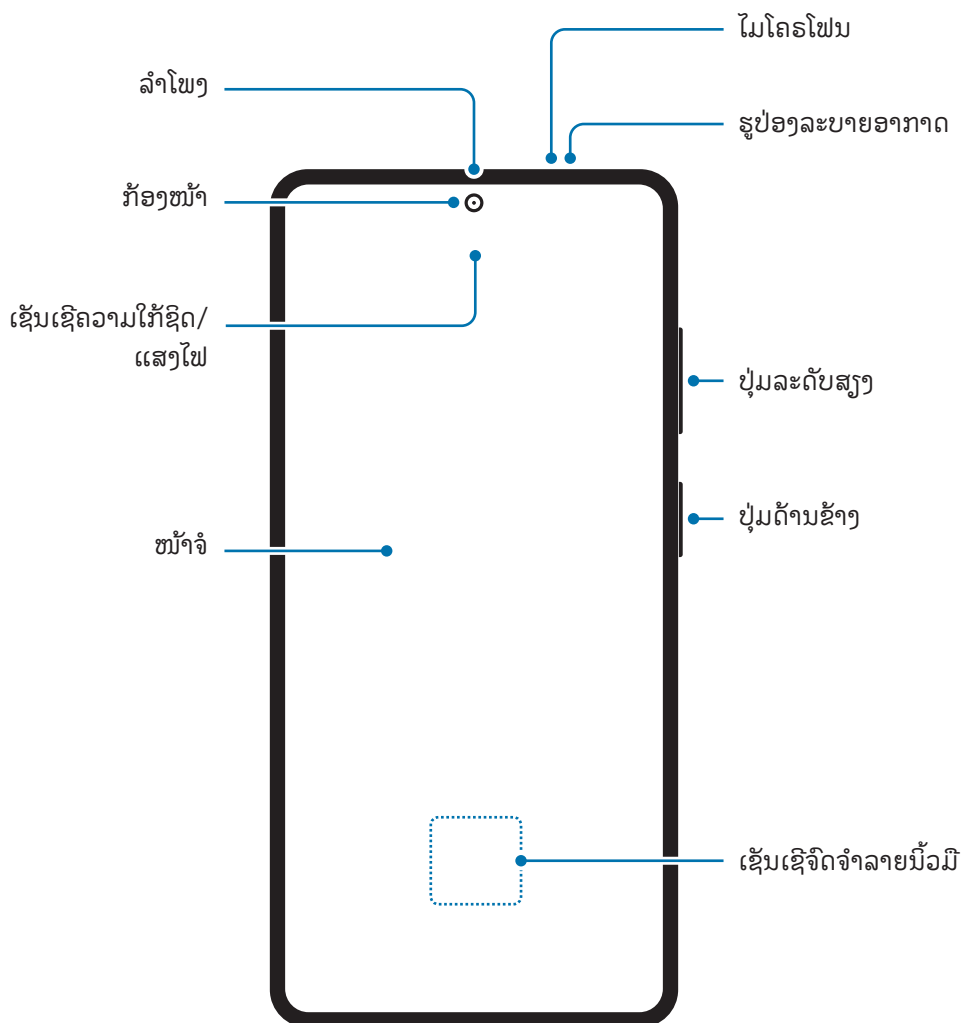

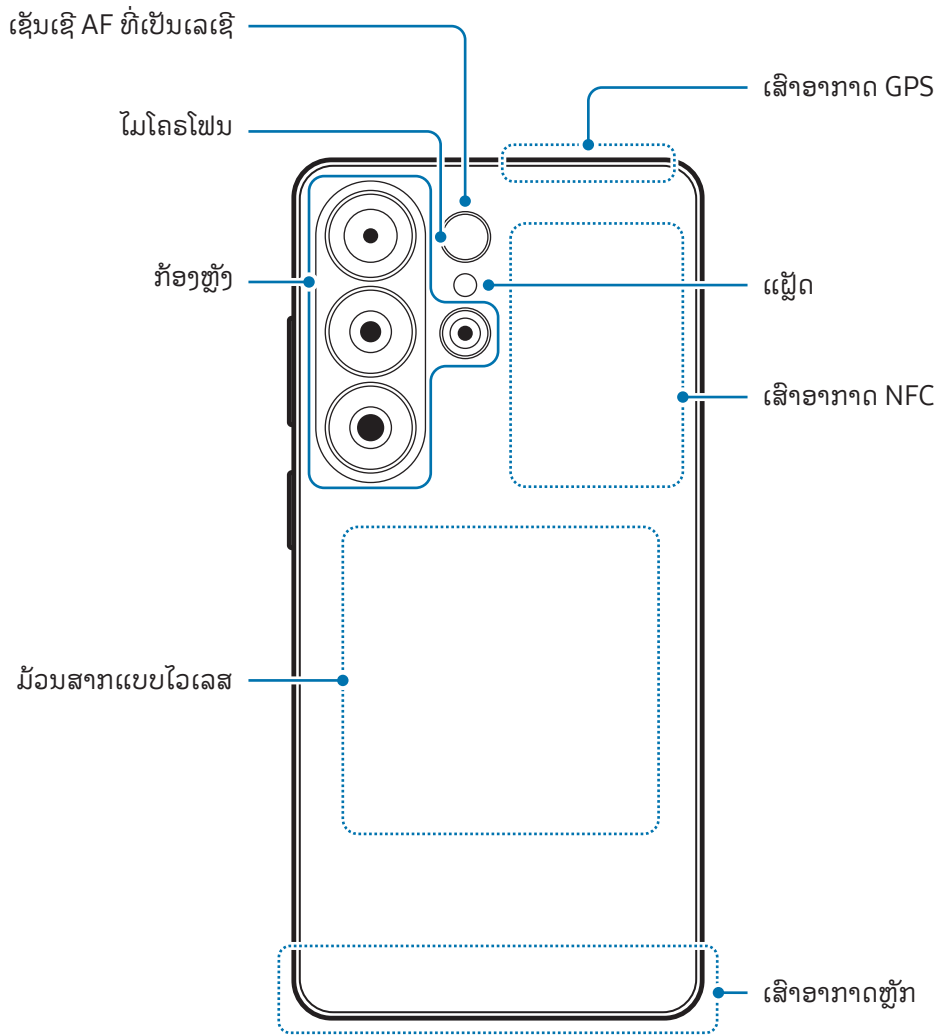

► Galaxy S26+:

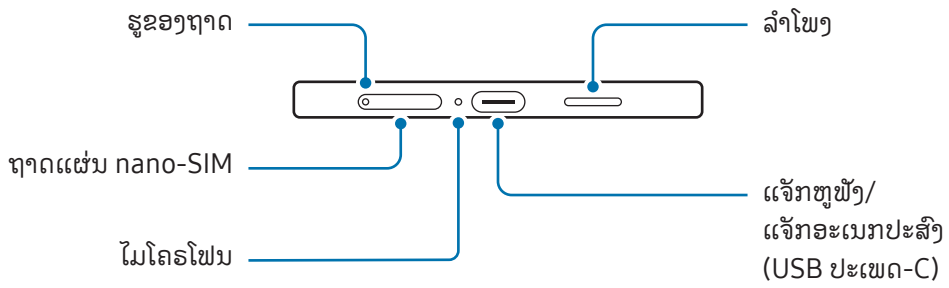
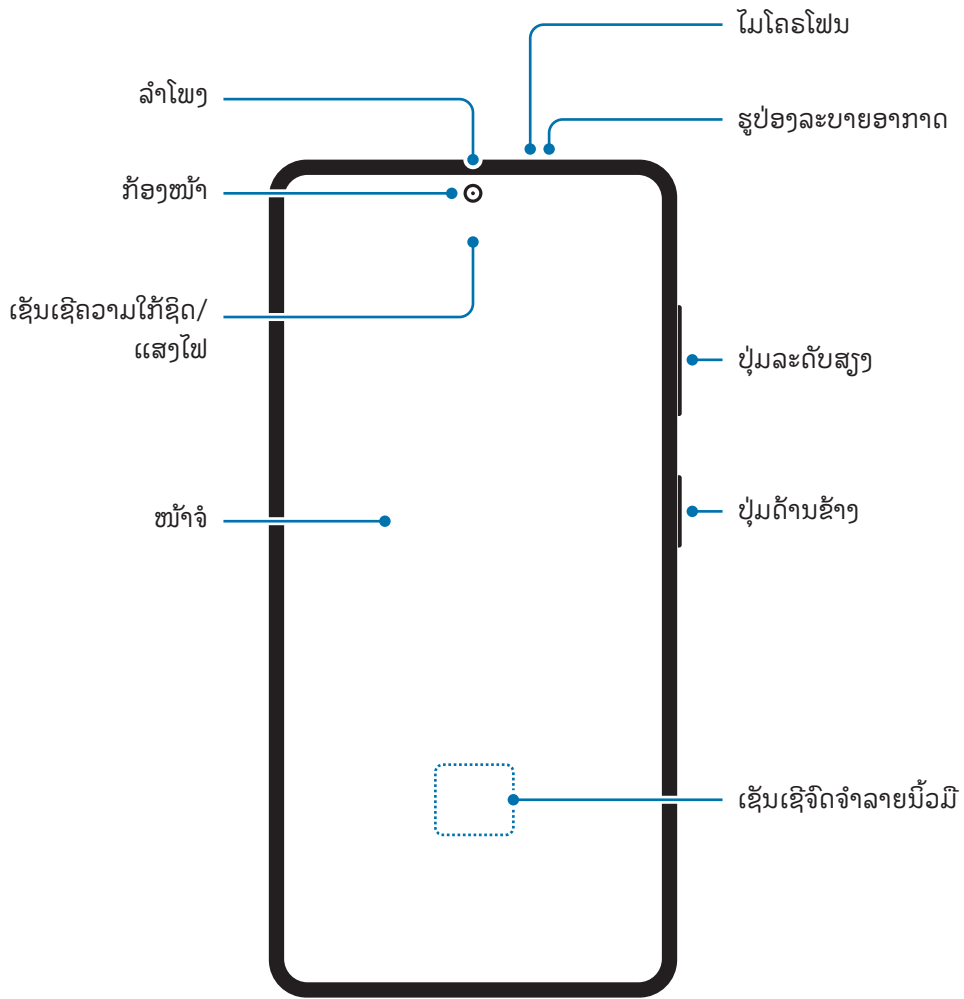

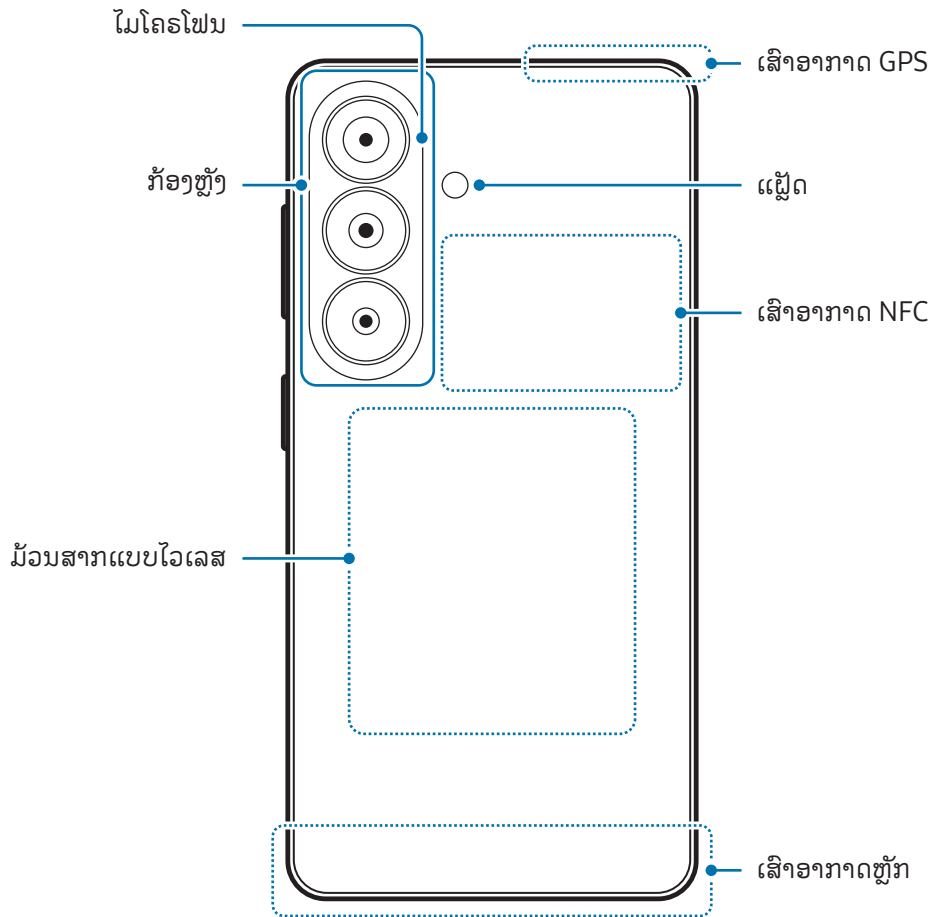

► Galaxy S26:

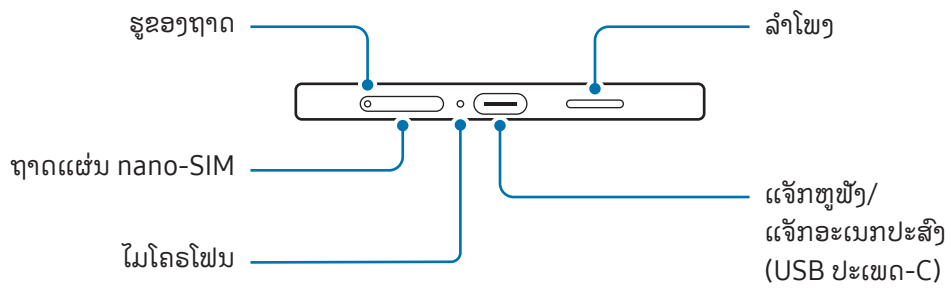
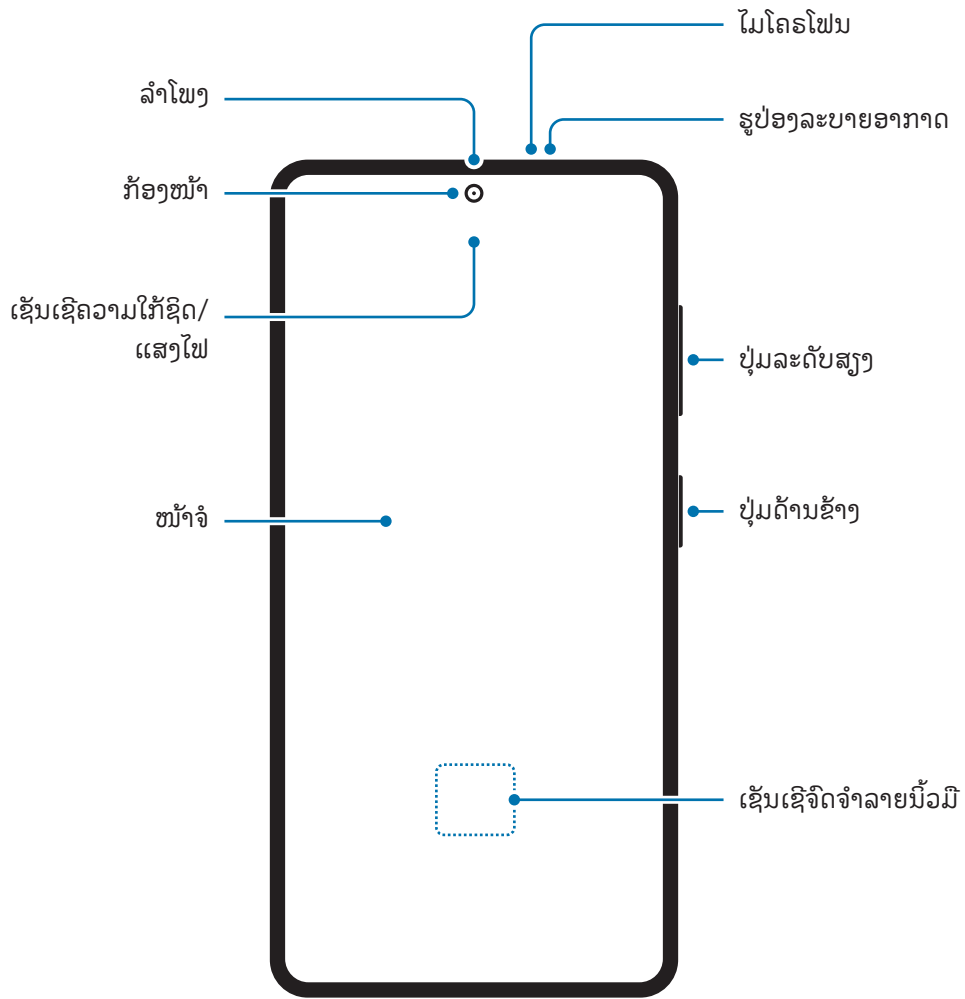

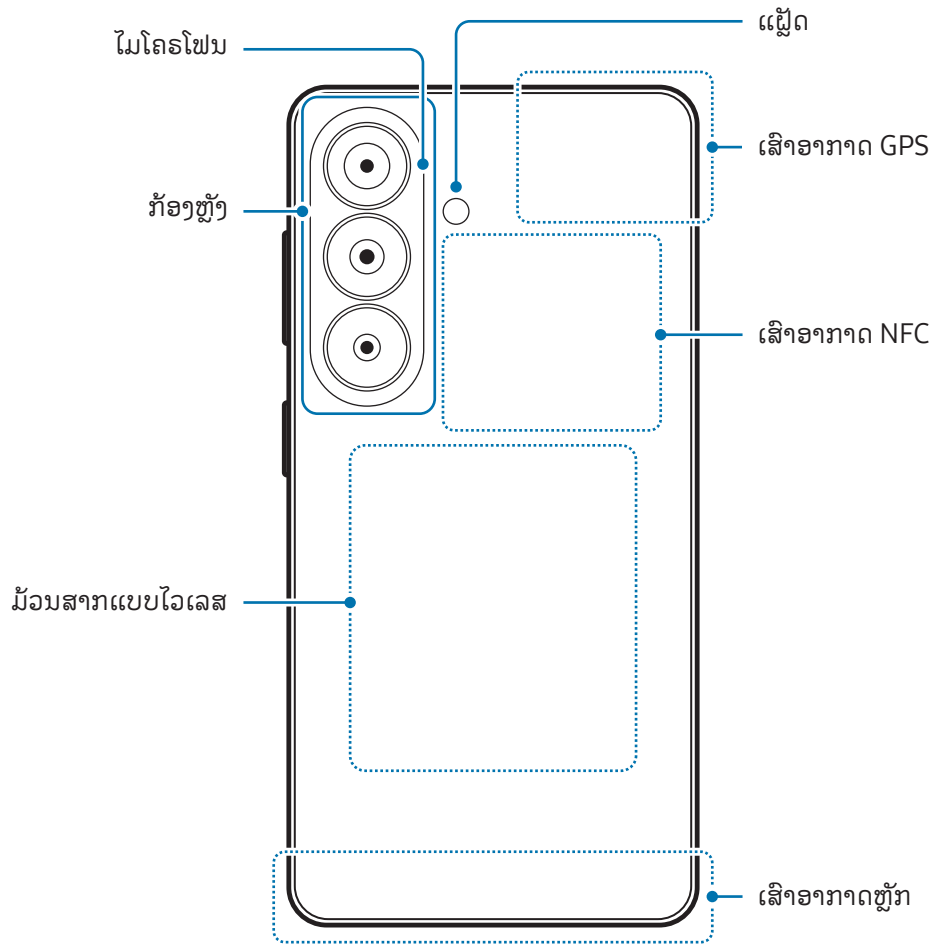



- ເມື່ອໃຊ້ລໍາໂພງ, ເຊັ່ນ ເມື່ອຫຼິ້ນໄຟລ໌ມິເດຍ ຫຼື ໃຊ້ລໍາໂພງໂທລະສັບ, ຢ່າວາງອຸປະກອນໃກ້ກັບຫູຂອງທ່ານ.
- ລະວັງຢ່າເປີດເລັ່ນສຳອາງຖ່າຍຮູບໄປຍັງແຫຼ່ງກຳເນີດແສງທີ່ແຮງ, ເຊັ່ນ ແສງແດດ ຫຼື ເລເຊີໂດຍກົງ. ຖ້າເລັ່ນສຳອາງຖ່າຍຮູບສຳຜັດກັບແຫຼ່ງກຳເນີດແສງທີ່ແຮງ, ເຊັ່ນ ແສງແດດໂດຍກົງ, ເຊັ່ນເຊີຮູບຂອງກ້ອງຖ່າຍຮູບອາດຈະເສຍຫາຍ. ເຊັ່ນເຊີຮູບທີ່ເສຍຫາຍຈະບໍ່ສາມາດແກ້ໄຂໄດ້ ແລະ ຈະເຮັດໃຫ້ເກີດມີຈຸດ ຫຼື ຈຸດເປື້ອນໃນຮູບ.
- ຢ່າໃຊ້ອຸປະກອນຖ້າຊັ້ນສ່ວນໃດໆແຕກ ຫຼື ເສຍຫາຍ, ເຊັ່ນ ຕົວເຄື່ອງທີ່ເປັນແກ້ວ ຫຼື ອະກຣິລິກ, ຍ້ອນວ່າອາດເຮັດໃຫ້ເກີດການບາດເຈັບໄດ້. ໃຊ້ຫຼັງຈາກມັນໄດ້ຮັບການສ້ອມແປງໂດຍສູນການບໍລິການຂອງຊຳຊຸງ ຫຼື ສູນການບໍລິການທີ່ໄດ້ຮັບອະນຸຍາດ.
- ຖ້າຂີ້ຝຸນ ຫຼື ວັດຖຸແປກປອມເຂົ້າໄປໃນໄມໂຄຣໂຟນ, ລໍາໂພງ ຫຼື ເຄື່ອງຮັບ ຫຼື ພາກສ່ວນເຫຼົ່ານີ້ຖືກປົກຄຸມ, ສຽງໃນອຸປະກອນອາດຈະງຽບ ຫຼື ຄຸນສົມບັດບາງຢ່າງອາດຈະໃຊ້ງານບໍ່ໄດ້. ຖ້າທ່ານພະຍາຍາມເອົາຂີ້ຝຸນ ຫຼື ວັດຖຸແປກປອມອອກດ້ວຍວັດຖຸມີຄິມ, ອຸປະກອນອາດຈະເສຍຫາຍ ແລະ ອາດຈະກະທົບຮູບລັກສະນະຂອງມັນ.



- ບັນຫາການເຊື່ອມຕໍ່ ແລະ ການໃຊ້ແບັດເຕີຣີຈົນໝົດອາດເກີດຂຶ້ນໃນສະຖານະການຕໍ່ໄປນີ້:
 - ຖ້າທ່ານຕິດສະຕິກເກີແມ່ເຫຼັກຢູ່ເທິງພື້ນທີ່ເສື້ອອາກາດຂອງອຸປະກອນ
 - ຖ້າທ່ານແນບຝາປິດອຸປະກອນທີ່ເຮັດດ້ວຍວັດສະດຸແມ່ເຫຼັກໃສ່ອຸປະກອນ
 - ຖ້າທ່ານອັດພື້ນທີ່ເສື້ອອາກາດຂອງອຸປະກອນດ້ວຍມືຂອງທ່ານ ຫຼື ວັດຖຸອື່ນໆ ໃນຂະນະທີ່ໃຊ້ບາງຄຸນສົມບັດ, ເຊັ່ນ ການໂທ ຫຼື ການເຊື່ອມຕໍ່ຂໍ້ມູນມິຖີ
- ຖ້າຮູປ່ອງລະບາຍອາກາດຖືກປົກປິດດ້ວຍອຸປະກອນເສີມ ເຊັ່ນ: ພິມກັນແຕກ ຫຼື ສະຕິກເກີ, ອາດເກີດມີສຽງລົບກວນທີ່ບໍ່ຕ້ອງການໃນລະຫວ່າງການໂທ ຫຼື ການຫຼິ້ນວິດີໂອຄົນ.
- ຫ້າມປົກປັ້ງພື້ນທີ່ເຊັ່ນເຊີຄວາມໃກ້ຊິດ/ແສງໄຟດ້ວຍອຸປະກອນເສີມ, ເຊັ່ນ ສະຕິກເກີ ຫຼື ຝາປິດ. ການເຮັດແບບນັ້ນອາດຈະເຮັດໃຫ້ເຊັ່ນເຊີໃຊ້ງານຜິດປົກກະຕິໄດ້.
- ແສງອາດຈະກະທົບຢູ່ເທິງສຸດຂອງອຸປະກອນໃນລະຫວ່າງການໂທ ຍ້ອນວ່າການໃຊ້ງານເຊັ່ນເຊີຄວາມໃກ້ຊິດ.

ປຸ່ມແຂງ

ປຸ່ມ	ພັງຄຳຊັ້ນ
ປຸ່ມດ້ານຂ້າງ	<ul style="list-style-type: none"> ເມື່ອອຸປະກອນປິດຢູ່, ກົດຄ້າງໄວ້ເພື່ອເປີດມັນ. ກົດເພື່ອເປີດ ຫຼື ລັອກໜ້າຈໍ. ກົດສອງຄັ້ງ ຫຼື ກົດຄ້າງໄວ້ ເພື່ອເປີດແອັບ ຫຼື ຄຸນສົມບັດທີ່ທ່ານຕ້ອງ.
ປຸ່ມດ້ານຂ້າງ + ປຸ່ມຫຼຸດລະດັບສຽງ	<ul style="list-style-type: none"> ກົດພ້ອມກັນເພື່ອແຄັບເຈີຮູບຖ່າຍໜ້າຈໍ. ກົດພ້ອມກັນຄ້າງໄວ້ເພື່ອປິດອຸປະກອນ.

ການຕັ້ງຄ່າປຸ່ມດ້ານຂ້າງ

ເລືອກແອັບ ຫຼື ຄຸນສົມບັດທີ່ຈະເປີດໃຊ້ໂດຍການກົດປຸ່ມດ້ານຂ້າງສອງຄັ້ງ ຫຼື ກົດປຸ່ມດ້ານຂ້າງຄ້າງໄວ້.

ເປີດ ຕັ້ງຄ່າ, ແຕະ ຄຸນສົມບັດຂັ້ນສູງ → ປຸ່ມດ້ານຂ້າງ ແລະ ຈາກນັ້ນເລືອກຕົວເລືອກທີ່ທ່ານຕ້ອງການ.

ປຸ່ມຊອບ

ເມື່ອທ່ານເປີດໜ້າຈໍ, ປຸ່ມຊອບຈະປະກົດຂຶ້ນຢູ່ລຸ່ມສຸດຂອງໜ້າຈໍ. ເບິ່ງ [ແຖບການກຳນົດທິດທາງ \(ປຸ່ມຊອບ\)](#) ສຳລັບຂໍ້ມູນເພີ່ມເຕີມ.

ການສາກແບັດເຕີຣີ

ສາກແບັດເຕີຣີກ່ອນໃຊ້ມັນເປັນຄັ້ງທຳອິດ ຫຼື ເມື່ອມັນບໍ່ໄດ້ໃຊ້ເປັນໄລຍະເວລາຍາວນານ.

ການສາກແບບໃຊ້ສາຍ

ເຊື່ອມຕໍ່ສາຍ USB ກັບຫົວສາກ USB ແລະ ສຽບສາຍເຂົ້າໃສ່ແຈ້ກອະເນກປະສົງຂອງອຸປະກອນເພື່ອສາກແບັດເຕີຣີ. ຫຼັງຈາກສາກເຕັມແລ້ວ, ຕັດເຊື່ອມຕໍ່ເຄື່ອງສາກຈາກອຸປະກອນ.

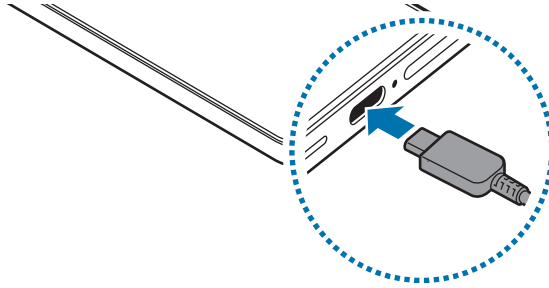

ການສາກແບບໄວເລສ

ອຸປະກອນມີມ້ວນສາກແບບໄວເລສພາຍໃນເຄື່ອງ. ທ່ານສາມາດສາກແບັດເຕີຣີໂດຍໃຊ້ເຄື່ອງສາກແບບໄວເລສ (ທີ່ຂາຍແບບແຍກກັນ).

ວາງເບື້ອງຫຼັງຂອງອຸປະກອນຢູ່ເທິງຈຸດໃຈກາງເຄື່ອງສາກແບບໄວເລສ ເພື່ອສາກແບັດເຕີຣີ. ຫຼັງຈາກສາກເຕັມແລ້ວ, ຕັດເຊື່ອມຕໍ່ອຸປະກອນຈາກເຄື່ອງສາກແບບໄວເລສ.

ເວລາການສາກທີ່ຄາດຄະເນໄວ້ຈະປະກົດຂຶ້ນໃນແຜງການແຈ້ງເຕືອນ. ເວລາໃນການສາກຕົວຈິງຖືວ່າອຸປະກອນບໍ່ໄດ້ໃຊ້ງານຢູ່ ແລະ ອາດແຕກຕ່າງກັນໄປຕາມເງື່ອນໄຂໃນການສາກ. ການສາກແບບໄວເລສອາດຈະໃຊ້ງານບໍ່ໄດ້ຢ່າງຄ່ອງຕົວ ຂຶ້ນຢູ່ກັບປະເພດຂອງອຸປະກອນເສີມ ຫຼື ຝາປັດ. ສຳລັບການສາກແບບໄວເລສທີ່ສະຖຽນ, ຂໍແນະນຳໃຫ້ແຍກຝາປັດ ຫຼື ອຸປະກອນເສີມອອກຈາກອຸປະກອນ.



ຂໍ້ຄວນລະວັງສໍາລັບການສາກແບບໄວເລສ

ຖ້າທ່ານບໍ່ປະຕິບັດຕາມຂໍ້ຄວນລະວັງ, ອຸປະກອນອາດຈະບໍ່ສາກຢ່າງຖືກຕ້ອງ ຫຼື ອາດຈະຮ້ອນເກີນໄປ ຫຼື ອຸປະກອນ ແລະ ກາດໃດໜຶ່ງອາດຈະໄດ້ຮັບຄວາມເສຍຫາຍ.

- ຢ່າວາງອຸປະກອນເທິງເຄື່ອງສາກແບບໄວເລສທີ່ມີປັດເຄຣດິດ ຫຼື ປັດປະຈຳຕົວທີ່ມີຄື້ນຄວາມຖີ່ວິທະຍຸ (RFID) (ເຊັ່ນ ປັດຂົນສົ່ງ ຫຼື ຄິກາດ) ທີ່ວາງລະຫວ່າງເບື້ອງຫຼັງຂອງອຸປະກອນ ແລະ ຝາປິດອຸປະກອນ.
- ຢ່າວາງອຸປະກອນເທິງເຄື່ອງສາກແບບໄວເລສ ເມື່ອວັດສະດຸທີ່ສາມາດເປັນສີ່ນໍາໄຟໜ້າ, ເຊັ່ນ ວັດຖຸທີ່ເປັນໂລຫະ ແລະ ແມ່ເຫຼັກ, ທີ່ຖືກວາງລະຫວ່າງອຸປະກອນ ແລະ ເຄື່ອງສາກແບບໄວເລສ.



- ຖ້າທ່ານໃຊ້ເຄື່ອງສາກແບບໄວເລສໃນພື້ນທີ່ທີ່ມີສັນຍານເຄືອຂ່າຍອ່ອນ, ທ່ານອາດຈະສູນເສຍການຮັບສັນຍານເຄືອຂ່າຍ.
- ຂໍແນະນຳໃຫ້ໃຊ້ເຄື່ອງສາກແບບໄວເລສທີ່ຜ່ານການຮັບຮອງຈາກຊຳຊຸງ. ການໃຊ້ເຄື່ອງສາກແບບໄວເລສອື່ນໆອາດເຮັດໃຫ້ເກີດການສາກທີ່ບໍ່ຖືກຕ້ອງ.

ການສາກເຂົ້າໄວ

ໃຊ້ເຄື່ອງສາກໄວພິເສດ ຫຼື ເຄື່ອງສາກໄວ. ເພື່ອໃຊ້ຄຸນສົມບັດການສາກແບບໄວເລສດ່ວນ, ໃຊ້ເຄື່ອງສາກ ແລະ ອົງປະກອບທີ່ຮອງຮັບຄຸນສົມບັດ.

ທ່ານສາມາດກວດເບິ່ງສະຖານະການເຊື່ອມຕໍ່ຂອງເຄື່ອງສາກໂດຍການເປີດ **ຕັ້ງຄ່າ** ແລະ ແຕະ **ແບັດເຕີຣີ**.



- ຖ້າການສາກດ່ວນໃຊ້ງານບໍ່ໄດ້, ເປີດ **ຕັ້ງຄ່າ**, ແຕະ **ແບັດເຕີຣີ** → **ການຕັ້ງຄ່າການສາກ** ແລະ ຈາກນັ້ນກວດເບິ່ງວ່າຄຸນສົມບັດທີ່ທ່ານຕ້ອງການຖືກເປີດຫຼືບໍ່. ນອກຈາກນີ້, ກວດເບິ່ງວ່າສາຍ USB ແລະ ຫົວສາກ USB ຖືກເຊື່ອມຕໍ່ຢ່າງຖືກຕ້ອງ.
- ທ່ານສາມາດສາກແບັດເຕີຣີໄດ້ໄວຂຶ້ນ ໃນຂະນະທີ່ອຸປະກອນ ຫຼື ໜ້າຈໍຂອງມັນປິດຢູ່.
- ຖ້າເຄື່ອງສາກແບບໄວເລສມີພັດລົມຢູ່ພາຍໃນ, ພັດລົມອາດຈະສົ່ງສຽງລົບກວນໃນລະຫວ່າງການສາກແບບໄວເລສດ່ວນ. ເພີ່ມວຽກປະຈຳເພື່ອຕັ້ງຄຸນສົມບັດການສາກແບບໄວເລສດ່ວນໃຫ້ປິດໂດຍອັດຕະໂນມັດຕາມເວລາທີ່ຕັ້ງໄວ້ກ່ອນໜ້າໂດຍໃຊ້ **ວຽກປະຈຳ**. ເມື່ອຄຸນສົມບັດການສາກແບບໄວເລສດ່ວນປິດລົງ, ສຽງພັດລົມເຄື່ອງສາກ ແລະ ແສງໄຟສັນຍານຈະຫຼຸດລົງ.

ການແຊຣ໌ໄຟແບບໄວເລສ

ທ່ານສາມາດສາກອຸປະກອນອື່ນກັບແບັດເຕີຣີໃນໂທລະສັບຂອງທ່ານ. ທ່ານຍັງຄົງສາມາດສາກອຸປະກອນອື່ນ ເຖິງແມ່ນວ່າໃນຂະນະທີ່ສາກໂທລະສັບຂອງທ່ານຢູ່. ຂຶ້ນຢູ່ກັບປະເພດຂອງອຸປະກອນເສີມ ຫຼື ຝາປົດທີ່ກຳລັງຖືກໃຊ້, ຄຸນສົມບັດການແຊຣ໌ໄຟແບບໄວເລສອາດຈະໃຊ້ງານຢ່າງບໍ່ຖືກຕ້ອງ. ຂໍແນະນຳໃຫ້ເອົາອຸປະກອນເສີມໃດໜຶ່ງ ຫຼື ຝາປົດທີ່ກຳລັງຖືກໃຊ້ຢູ່ນັ້ນອອກໄປກ່ອນໃຊ້ຄຸນສົມບັດນີ້.

1 ເປີດ ຕັ້ງຄ່າ, ແຕະ ແບັດເຕີຣີ → ການແຊຣ໌ໄຟແບບໄວເລສ ແລະ ຈາກນັ້ນ ແຕະສະວິດເພື່ອເປີດມັນ.

2 ວາງອຸປະກອນອື່ນເທິງໂທລະສັບຂອງທ່ານ, ໂດຍເອົາເບື້ອງໜຶ່ງຂອງພວກມັນແປະໃສ່ກັນ.

3 ເມື່ອທ່ານສຳເລັດການສາກ, ຕັດເຊື່ອມຕໍ່ອຸປະກອນອື່ນຈາກໂທລະສັບຂອງທ່ານ.

 ຫ້າມໃຊ້ຊຸດຫູໜັງໃນຂະນະທີ່ກຳລັງແຊຣ໌ໄຟ. ການເຮັດເຊັ່ນນັ້ນອາດຈະກະທົບຕໍ່ອຸປະກອນໃກ້ຄຽງ.



- ຈຸດທີ່ຕັ້ງຂອງມ້ວນສາກແບບໄວເລສອາດແຕກຕ່າງກັນໄປ ຂຶ້ນຢູ່ກັບອຸປະກອນຂອງທ່ານ. ບັບປຽນອຸປະກອນເພື່ອໃຫ້ມ້ວນສາກເຊື່ອມຕໍ່ຢ່າງຖືກຕ້ອງ.
- ບາງຄຸນສົມບັດບໍ່ມີຢູ່ໃນຂະນະທີ່ກຳລັງແຊຣ໌ໄຟ.
- ອຸປະກອນທີ່ຮອງຮັບຄຸນສົມບັດການສາກແບບໄວເລສເທົ່ານັ້ນສາມາດສາກໄດ້ໂດຍໃຊ້ຄຸນສົມບັດນີ້. ບາງອຸປະກອນອາດຈະສາກບໍ່ໄດ້. ເພື່ອກວດເບິ່ງອຸປະກອນທີ່ຮອງຮັບຄຸນສົມບັດການແຊຣ໌ໄຟແບບໄວເລສ, ເຂົ້າເບິ່ງເວັບໄຊທ໌ຂອງຊຳຊຸງ.
- ເພື່ອສາກຢ່າງຖືກຕ້ອງ, ຫ້າມຍ້າຍ ຫຼື ໃຊ້ອຸປະກອນທັງສອງໃນຂະນະທີ່ສາກຢູ່.
- ໄຟທີ່ສາກໃສ່ອຸປະກອນອື່ນອາດຈະໜ້ອຍກວ່າຈຳນວນທີ່ແຊຣ໌ໃສ່ມັນໂດຍໂທລະສັບຂອງທ່ານ.
- ຖ້າທ່ານສາກອຸປະກອນອື່ນໃນຂະນະທີ່ກຳລັງສາກໂທລະສັບຂອງທ່ານ, ຄວາມໄວການສາກອາດຈະຫຼຸດລົງ ຫຼື ອຸປະກອນອາດຈະບໍ່ສາກຢ່າງຖືກຕ້ອງ ຂຶ້ນຢູ່ກັບປະເພດເຄື່ອງສາກ.
- ຄວາມໄວ ຫຼື ປະສິດທິພາບການສາກອາດຈະແຕກຕ່າງກັນໄປ ຂຶ້ນຢູ່ກັບສະພາບ ຫຼື ສະພາບແວດລ້ອມອ້ອມຂ້າງຂອງໂທລະສັບ.

ການຕັ້ງຄ່າຂີດຈຳກັດການແຊຣ໌ໄຟ

ທ່ານສາມາດຕັ້ງອຸປະກອນໃຫ້ຢຸດການແຊຣ໌ໄຟເມື່ອໄຟແບັດເຕີຣີເຫຼືອຢູ່ຕໍ່າກວ່າລະດັບທີ່ກຳນົດໄວ້.



ເປີດ ຕັ້ງຄ່າ, ແຕະ ແບັດເຕີຣີ → ການແຊຣ໌ໄຟແບບໄວເລສ → ຂີດຈຳກັດແບັດເຕີຣີ ແລະ ຈາກນັ້ນ ຕັ້ງຂີດຈຳກັດ.

ການຫຼຸດການໃຊ້ແບັດເຕີຣີລົງ

ອຸປະກອນຂອງທ່ານໃຫ້ຕົວເລືອກຫຼາຍໆຢ່າງເພື່ອຊ່ວຍໃຫ້ທ່ານປະຢັດໄຟແບັດເຕີຣີ.

- ເພີ່ມປະສິດທິພາບອຸປະກອນໂດຍໃຊ້ຄຸນສົມບັດການດູແລອຸປະກອນ.
- ເມື່ອທ່ານບໍ່ໄດ້ໃຊ້ອຸປະກອນ, ປິດໜ້າຈໍໂດຍການກົດປຸ່ມດ້ານຂ້າງ.
- ເປີດໂໝດປະຢັດພະລັງງານ.
- ປິດແອັບທີ່ບໍ່ຈໍາເປັນ.
- ປິດຄຸນສົມບັດບລູທູດເມື່ອບໍ່ໄດ້ໃຊ້.
- ປິດການຊົງຄໍແອັບອັດຕະໂນມັດທີ່ຈໍາເປັນຕ້ອງຖືກຊົງຄໍ.
- ຫຼຸດເວລາແສງເບື້ອງຫຼັງລົງ.
- ຫຼຸດຄວາມແຈ້ງໜ້າຈໍລົງ.

ເຄັດລັບ ແລະ ຂໍ້ຄວນລະວັງໃນການສາກແບັດເຕີຣີ

-  ໃຊ້ແບັດເຕີຣີທີ່ຜ່ານການຮັບຮອງຈາກຊໍາຊຸງທີ່ອອກແບບມາສະເພາະສໍາລັບອຸປະກອນຂອງທ່ານເທົ່ານັ້ນ. ແບັດເຕີຣີທີ່ເຂົ້າກັນບໍ່ໄດ້ສາມາດເຮັດໃຫ້ໄດ້ຮັບບາດເຈັບສາຫັດ ຫຼື ເຮັດໃຫ້ອຸປະກອນຂອງທ່ານເສຍຫາຍໄດ້.
- ຂໍ້ແນະນຳໃຫ້ໃຊ້ເຄື່ອງສາກ ແລະ ສາຍທີ່ຜ່ານການຮັບຮອງຈາກຊໍາຊຸງທີ່ອອກແບບມາສະເພາະສໍາລັບອຸປະກອນຂອງທ່ານ. ການໃຊ້ເຄື່ອງສາກ ຫຼື ສາຍທີ່ເຂົ້າກັນບໍ່ໄດ້ອາດເຮັດໃຫ້ເກີດການບາດເຈັບ ຫຼື ເຮັດໃຫ້ອຸປະກອນເສຍຫາຍ.
-  ການເຊື່ອມຕໍ່ເຄື່ອງສາກແບບບໍ່ຖືກຕ້ອງອາດຈະເຮັດໃຫ້ເກີດຄວາມເສຍຫາຍຢ່າງຮ້າຍແຮງຕໍ່ອຸປະກອນ. ຄວາມເສຍຫາຍໃດໜຶ່ງທີ່ເກີດຈາກການໃຊ້ໃນທາງທີ່ຜິດຈະບໍ່ຖືກຄຸ້ມຄອງໂດຍການຮັບປະກັນ.
- ຂໍ້ແນະນຳໃຫ້ໃຊ້ສາຍ USB ປະເພດ-C ທີ່ມາພ້ອມກັບອຸປະກອນ. ການໃຊ້ສາຍໄມໂຄຣ USB ອາດເຮັດໃຫ້ເກີດຄວາມເສຍຫາຍກັບອຸປະກອນ.
- ຖ້າທ່ານສາກອຸປະກອນ ໃນຂະນະທີ່ເຈັກອະເນກປະສົງປຽກຢູ່, ອຸປະກອນອາດຈະໄດ້ຮັບຄວາມເສຍຫາຍ. ເຊັດເຈັກອະເນກປະສົງໃຫ້ແຫ້ງທັງໝົດ ກ່ອນສາກອຸປະກອນ.



- ເພື່ອປະຢັດພະລັງງານ, ຖອດເຄື່ອງສາກເມື່ອບໍ່ໄດ້ໃຊ້ງານ. ເຄື່ອງສາກບໍ່ມີປຸ່ມສະວິດໄຟ, ດັ່ງນັ້ນທ່ານຈະຕ້ອງຖອດເຄື່ອງສາກອອກຈາກປັກສຽບໄຟເມື່ອບໍ່ໄດ້ໃຊ້ ເພື່ອຫຼີກລ່ຽງການສິ້ນເບືອງພະລັງງານ. ເຄື່ອງສາກຄວນຈະຢູ່ໃກ້ກັບປັກສຽບໄຟ ແລະ ສາມາດເຂົ້າໃຊ້ໄດ້ຢ່າງງ່າຍດາຍໃນຂະນະທີ່ກຳລັງສາກ.
- ຂໍແນະນຳໃຫ້ ໃຊ້ເຄື່ອງສາກທີ່ໄດ້ຮັບການຮັບຮອງຈາກຊຳຊຸງທີ່ຮັບປະກັນປະສິດທິພາບການສາກ.
- ຖ້າແບັດເຕີຣີໝົດໄຟຮ້ອຍເປີເຊັນ, ຈະບໍ່ສາມາດເປີດອຸປະກອນໄດ້ທັນທີເມື່ອເຄື່ອງສາກຖືກເຊື່ອມຕໍ່. ປ່ອຍໃຫ້ແບັດເຕີຣີທີ່ໝົດໄຟນັ້ນສາກເປັນເວລາສອງສາມນາທີກ່ອນເປີດອຸປະກອນຂອງທ່ານ.
- ຖ້າທ່ານໃຊ້ຫຼາຍໆແອັບໃນເທື່ອດຽວ, ແອັບເຄືອຂ່າຍ ຫຼື ແອັບທີ່ຕ້ອງການການເຊື່ອມຕໍ່ກັບອຸປະກອນອື່ນ, ແບັດເຕີຣີຈະໝົດໄຟຢ່າງໄວວາ. ເພື່ອຫຼີກລ່ຽງການສູນເສຍໄຟໃນລະຫວ່າງການໂອນຂໍ້ມູນ, ໃຊ້ແອັບເຫຼົ່ານີ້ທຸກຄັ້ງຫຼັງຈາກສາກແບັດເຕີຣີເຕັມ.
- ການໃຊ້ແຫຼ່ງຈ່າຍໄຟອື່ນນອກເໜືອຈາກເຄື່ອງສາກ ເຊັ່ນ: ຄອມພິວເຕີ, ອາດສົ່ງຜົນໃຫ້ຄວາມໄວການສາກຊ້າລົງ ຍ້ອນວ່າກະແສໄຟຟ້າຫຼຸດລົງ.
- ອຸປະກອນສາມາດໃຊ້ໄດ້ໃນຂະນະທີ່ມັນກຳລັງສາກ, ແຕ່ມັນອາດຈະໃຊ້ເວລາດົນກວ່າເພື່ອສາກແບັດເຕີຣີໃຫ້ເຕັມ.
- ຖ້າອຸປະກອນຮັບການຈ່າຍໄຟທີ່ບໍ່ສະຖຽນໃນຂະນະທີ່ກຳລັງສາກ, ໜ້າຈໍອາດຈະໃຊ້ງານບໍ່ໄດ້. ຖ້າສິ່ງນີ້ເກີດຂຶ້ນ, ຖອດເຄື່ອງສາກຈາກອຸປະກອນ.
- ໃນຂະນະທີ່ກຳລັງສາກ, ອຸປະກອນ ແລະ ເຄື່ອງສາກອາດຈະຮ້ອນຂຶ້ນ. ນີ້ເປັນເລື່ອງປົກກະຕິ ແລະ ບໍ່ຄວນກະທົບຕໍ່ອາຍຸໃຊ້ງານ ແລະ ການປະຕິບັດງານຂອງອຸປະກອນ. ຖ້າແບັດເຕີຣີຮ້ອນຂຶ້ນກວ່າປົກກະຕິ, ເຄື່ອງສາກອາດຈະຢຸດສາກ.
- ຖ້າອຸປະກອນກຳລັງສາກຢ່າງບໍ່ຖືກຕ້ອງ, ນຳເອົາອຸປະກອນ ແລະ ເຄື່ອງສາກໄປຫາສູນບໍລິການຂອງຊຳຊຸງ ຫຼື ສູນບໍລິການທີ່ໄດ້ຮັບອະນຸຍາດ.

ແຜ່ນ Nano-SIM ແລະ eSIM

ແຊກແຜ່ນ nano-SIM ໃສ່ ຫຼື ດາວໂຫຼດ eSIM ທີ່ສະໜອງໃຫ້ໂດຍຜູ້ໃຫ້ການບໍລິການ.

ຄວາມແຕກຕ່າງຈາກແຜ່ນ nano-SIM ແທ້ແລະ eSIM ເປັນ SIM ດິຈິຕອລໃນຕົວ. ເພື່ອມີເບີໂທລະສັບສອງເບີ ຫຼື ຜູ້ໃຫ້ການບໍລິການສໍາລັບອຸປະກອນດຽວ, ແຊກແຜ່ນ nano-SIM ໃສ່ ຫຼື ດາວໂຫຼດ eSIM ອື່ນ.



- eSIM ອາດຈະບໍ່ມີຢູ່ ຂຶ້ນຢູ່ກັບພາກພື້ນ, ຜູ້ໃຫ້ບໍລິການ ຫຼື ລຸ້ນ.
- ການບໍລິການບາງຢ່າງທີ່ຕ້ອງການການເຊື່ອມຕໍ່ເຄືອຂ່າຍ ອາດຈະບໍ່ມີຢູ່ ຂຶ້ນຢູ່ກັບຜູ້ໃຫ້ບໍລິການ.
- ການໃຊ້ທັງແຜ່ນ nano-SIM ແລະ eSIM ຫຼື eSIM ສອງອັນອາດເຮັດໃຫ້ຄວາມໄວໃນການໂອນຂໍ້ມູນຊໍາລົງໃນບາງພື້ນທີ່.

ການແຊກແຜ່ນ nano-SIM ໃສ່

► Galaxy S26 Ultra:

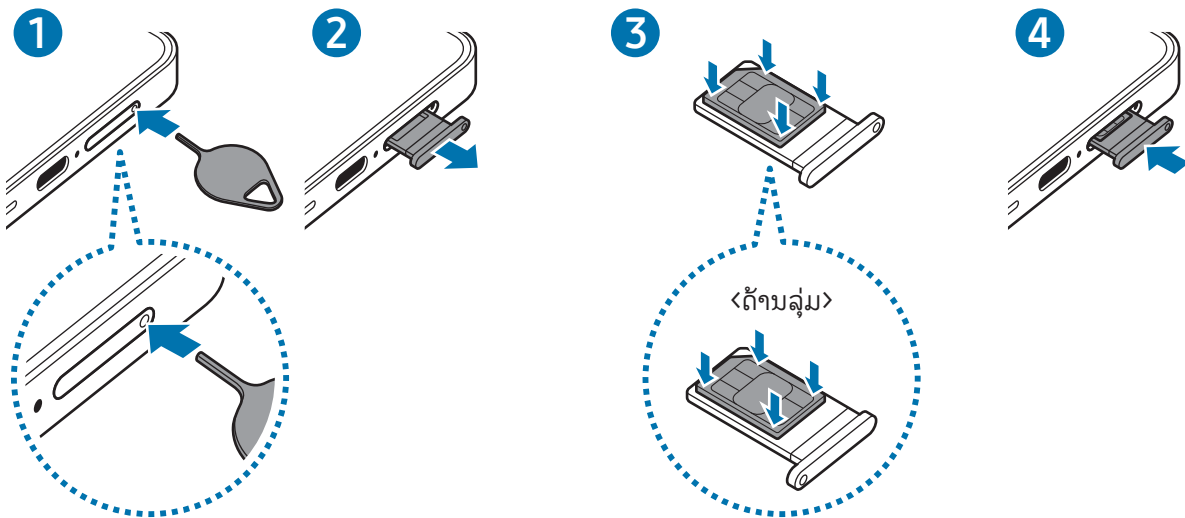

► Galaxy S26+, Galaxy S26:

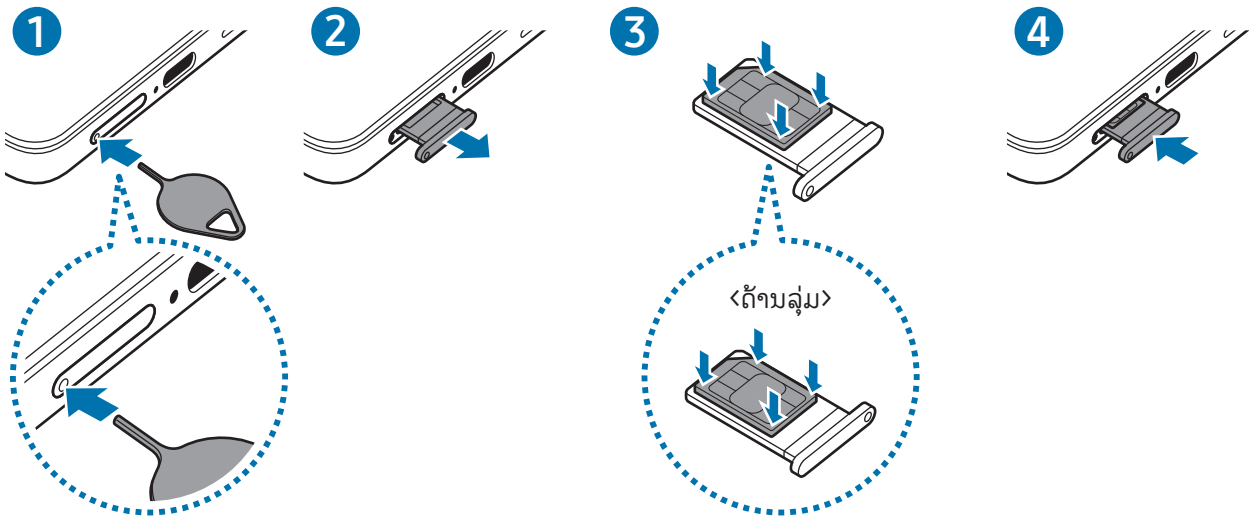

- 1 ສຽບໝູດຖອດຖາດຊິມໃສ່ຮູຖາດຊິມເພື່ອຖອດມັນອອກ.
- 2 ດຶງຖາດເບົາໆອອກຈາກຊ່ອງໃສ່ຖາດ.
- 3 ວາງແຜ່ນ nano-SIM ຢູ່ເທິງຖາດທີ່ມີຈຸດຕໍ່ສີຂອງຫັນໜ້າຂຶ້ນເທິງ ແລະ ຄ່ອຍໆກົດແຜ່ນ nano-SIM ລົງໃສ່ຖາດເພື່ອໃຫ້ມັນແໜ້ນ.
- 4 ສຽບຖາດກັບເຂົ້າໄປໃນຊ່ອງຖາດ.

- ❗ ສຽບໝູດຖອດຖາດຊິມໃສ່ ຮູຖາດ ເພື່ອເອົາຖາດອອກ.
- ໃຊ້ແຕ່ແຜ່ນ nano-SIM ເທົ່ານັ້ນ.
- ໃຊ້ຄວາມລະມັດລະວັງຢ່າໃຫ້ສູນເສຍ ຫຼື ປ່ອຍໃຫ້ຄົນອື່ນໃຊ້ແຜ່ນ nano-SIM. ຊ່າຊຸງບໍ່ຮັບຜິດຊອບຕໍ່ຄວາມເສຍຫາຍ ຫຼື ຄວາມປໍ້ສະດວກສະບາຍໃດໜຶ່ງທີ່ເກີດຈາກບັດທີ່ສູນເສຍ ຫຼື ຖືກລັກ.
- ກວດເບິ່ງໃຫ້ແນ່ໃຈວ່າໝູດຖອດຖາດຊິມຕັ້ງສາກກັບຮູ. ບໍ່ດັ່ງນັ້ນ, ອຸປະກອນອາດຈະເສຍຫາຍໄດ້.
- ຖ້າແຜ່ນບໍ່ຖືກໃສ່ລົງໃນຖາດຢ່າງແໜ້ນໜາ, ແຜ່ນ nano-SIM ອາດຈະອອກ ຫຼື ຕົກລົງຈາກຖາດ.
- ຖ້າທ່ານສຽບຖາດລົງໃນອຸປະກອນຂອງທ່ານໃນຂະນະທີ່ຖາດປຽກ, ອຸປະກອນຂອງທ່ານອາດຈະໄດ້ຮັບຄວາມເສຍຫາຍ. ເບິ່ງໃຫ້ແນ່ໃຈທຸກຄັ້ງວ່າຖາດແຫ້ງດີ.
- ສຽບຖາດລົງໃສ່ໃນຊ່ອງຖາດໃຫ້ແຈບດີເພື່ອປ້ອງກັນບໍ່ໃຫ້ຂອງແຫຼວເຂົ້າໄປໃນອຸປະກອນຂອງທ່ານ.

ການດາວໂຫຼດ eSIM

ເປີດ ຕັ້ງຄ່າ, ແຕະ ການເຊື່ອມຕໍ່ → ຕົວຈັດການ SIM → ເພີ່ມ eSIM ແລະ ຈາກນັ້ນ ປະຕິບັດຕາມຄໍາແນະນໍາເທິງໜ້າຈໍເພື່ອດາວໂຫຼດ eSIM.

ຖ້າທ່ານມີລະຫັດ QR ທີ່ສະໜອງໃຫ້ໂດຍຜູ້ໃຫ້ບໍລິການຂອງທ່ານ, ເປີດ ຕັ້ງຄ່າ, ແຕະ ການເຊື່ອມຕໍ່ → ຕົວຈັດການ SIM → ເພີ່ມ eSIM → ສະແກນລະຫັດ QR ແລະ ຈາກນັ້ນສະແກນລະຫັດ QR.

ຕົວຈັດການ SIM

ເປີດ ຕັ້ງຄ່າ ແລະ ແຕະ ການເຊື່ອມຕໍ່ → ຕົວຈັດການ SIM.

- **ແຜ່ນ SIM:** ເປີດໃຊ້ງານແຜ່ນ nano-SIM ເພື່ອໃຊ້ ແລະ ກໍານົດການຕັ້ງຄ່າແຜ່ນ nano-SIM ເອງ.
- **eSIM:** ດາວໂຫຼດ ຫຼື ເປີດໃຊ້ງານ eSIM.
- **SIM ທີ່ຕ້ອງການ:** ເລືອກເພື່ອໃຊ້ແຜ່ນ SIM ສະເພາະສໍາລັບຄຸນສົມບັດບາງຢ່າງ, ເຊັ່ນ ການໂທດ້ວຍສຽງ, ເມື່ອເປີດໃຊ້ງານສອງແຜ່ນຊິມ.
- **ການສັບປຽນຂໍ້ມູນ:** ຕັ້ງອຸປະກອນເພື່ອໃຊ້ແຜ່ນ SIM ອື່ນໆສໍາລັບການບໍລິການຂໍ້ມູນຖ້າບໍ່ສາມາດເຊື່ອມຕໍ່ແຜ່ນ SIM ທີ່ຕ້ອງການກັບເຄື່ອຂ່າຍ.
 ທ່ານອາດຈະມີຄ່າໃຊ້ຈ່າຍເພີ່ມເຕີມເມື່ອໃຊ້ຄຸນສົມບັດນີ້.
- **ການຕັ້ງຄ່າ SIM ເພີ່ມເຕີມ:** ກໍານົດການຕັ້ງຄ່າເພີ່ມເຕີມເອງ.
- **ຄວາມເປັນສ່ວນຕົວ:** ເຂົ້າໃຊ້ແຈ້ງການຄວາມເປັນສ່ວນຕົວ ແລະ ຂໍ້ກໍານົດ ແລະ ເງື່ອນໄຂ.

ການເປີດ ແລະ ປິດອຸປະກອນ

 ປະຕິບັດຕາມຄໍາເຕືອນ ແລະ ຄໍາແນະນຳທີ່ໂພສໄວ້ທັງໝົດຈາກບຸກຄົນທີ່ໄດ້ຮັບອະນຸຍາດໃນພື້ນທີ່ທີ່ມີການຈຳກັດການໃຊ້ອຸປະກອນໄວເລສ ເຊັ່ນ ເຮືອບິນ ແລະ ໂຮງໝໍ.

ການເປີດອຸປະກອນ

ກົດປຸ່ມດ້ານຂ້າງຄ້າງໄວ້ເປັນເວລາສອງສາມວິນາທີເພື່ອເປີດອຸປະກອນ.

ການປິດອຸປະກອນ

1 ເພື່ອປິດອຸປະກອນ, ກົດປຸ່ມດ້ານຂ້າງ ແລະ ປຸ່ມຫຼຸດລະດັບສຽງພ້ອມໆກັນຄ້າງໄວ້. ຫຼືວ່າ, ເປີດແຜງການຕັ້ງຄ່າດ່ວນ ແລະ ແຕະໄອຄອນປິດເຄື່ອງ (🔌).

2 ແຕະ ປິດເຄື່ອງ → ປິດເຄື່ອງ.
ເພື່ອປິດເປີດອຸປະກອນຄືນໃໝ່, ແຕະ ປິດເປີດໃໝ່ → ປິດເປີດໃໝ່.

 ຖ້າທ່ານຕ້ອງການຕັ້ງອຸປະກອນໃຫ້ປິດເຄື່ອງເມື່ອທ່ານກົດປຸ່ມດ້ານຂ້າງຄ້າງໄວ້, ແຕະ ການຕັ້ງຄ່າປຸ່ມດ້ານຂ້າງ → ກົດຄ້າງໄວ້ → ເມນູປິດ.

ການບັງຄັບໃຫ້ປິດເປີດຄືນໃໝ່

ຖ້າອຸປະກອນຂອງທ່ານຄ້າງ ແລະ ບໍ່ຕອບສະໜອງ, ກົດປຸ່ມດ້ານຂ້າງ ແລະ ປຸ່ມຫຼຸດລະດັບສຽງໃນເວລາດຽວກັນຄ້າງໄວ້ເປັນເວລາຫຼາຍກວ່າ 7 ວິນາທີ ເພື່ອປິດເປີດມັນຄືນໃໝ່.

ການໂທອອກສຸກເສີນ ແລະ ຂໍ້ມູນທາງການແພດ

ທ່ານສາມາດໂທອອກສຸກເສີນ ຫຼື ກວດເບິ່ງຂໍ້ມູນທາງການແພດທີ່ທ່ານບັນທຶກໄວ້ໄດ້.

ກົດປຸ່ມດ້ານຂ້າງ ແລະ ປຸ່ມຫຼຸດລະດັບສຽງພ້ອມໆກັນຄ້າງໄວ ແລະ ຈາກນັ້ນແຕະ ໂທສຸກເສີນ ຫຼື ຂໍ້ມູນທາງການແພດ. ຫຼືວ່າ, ເປີດແຜງການຕັ້ງຄ່າດ່ວນ ແລະ ແຕະໄອຄອນປິດເຄື່ອງ (🔌) → ໂທສຸກເສີນ ຫຼື ຂໍ້ມູນທາງການແພດ.

 ເພື່ອຈັດການຂໍ້ມູນທາງການແພດ ແລະ ຜູ້ຕິດຕໍ່ສຸກເສີນຂອງທ່ານ, ເປີດ ຕັ້ງຄ່າ ແລະ ແຕະ ຄວາມປອດໄພ ແລະ ສຸກເສີນ.

ການຕັ້ງທຳອິດ

ເມື່ອທ່ານເປີດອຸປະກອນຂອງທ່ານເປັນຄັ້ງທຳອິດ ຫຼື ຫຼັງຈາກດຳເນີນການຕັ້ງຂໍ້ມູນຄືນໃໝ່, ປະຕິບັດຕາມຄຳແນະນຳ ໃນໜ້າຈໍ ເພື່ອຕັ້ງອຸປະກອນຂອງທ່ານ.



ຖ້າທ່ານບໍ່ເຊື່ອມຕໍ່ກັບເຄືອຂ່າຍ Wi-Fi, ທ່ານອາດຈະບໍ່ສາມາດຕັ້ງຄ່າຄຸນສົມບັດຂອງອຸປະກອນບາງຢ່າງໃນລະຫວ່າງຕັ້ງຄ່າທຳອິດ.

ການໃຊ້ເຄືອຂ່າຍ

ທ່ານສາມາດໃຊ້ເຄືອຂ່າຍ, ເຊັ່ນ ເຄືອຂ່າຍ Wi-Fi, ບລູທູດ, NFC ຫຼື ມີຖືໄດ້.

ເປີດ ຕັ້ງຄ່າ, ແຕະ ການເຊື່ອມຕໍ່ ແລະ ຈາກນັ້ນແຕະສະວິດຂອງເຄືອຂ່າຍທີ່ຕ້ອງການເພື່ອເປີດມັນ.

ສຳລັບເຄືອຂ່າຍມີຖື, ແຕະ ການນຳໃຊ້ຂໍ້ມູນ ແລະ ແຕະສະວິດ ຂໍ້ມູນ ມີຖື ເພື່ອເປີດມັນ.

ເມື່ອບໍ່ໄດ້ໃຊ້ເຄືອຂ່າຍ, ແຕະສະວິດປິດມັນ.



ບາງຄຸນສົມບັດອາດຈະບໍ່ມີຢູ່ ຂຶ້ນຢູ່ກັບລຸ້ນ.

Samsung account

ການໃຊ້ Samsung account, ທ່ານສາມາດໃຊ້ການບໍລິການຕ່າງໆຂອງຊຳຊຸງທີ່ສະໜອງໃຫ້ຜ່ານອຸປະກອນມີຖື, TV ແລະ ເວັບໄຊທ໌ຂອງຊຳຊຸງ.

ເພື່ອກວດເບິ່ງລາຍຊື່ການບໍລິການທີ່ສາມາດໃຊ້ໄດ້ກັບ Samsung account ຂອງທ່ານ, ເຂົ້າເບິ່ງ account.samsung.com.

1 ເປີດ ຕັ້ງຄ່າ ແລະ ແຕະ ລົງຊື່ເຂົ້າໃຊ້ Galaxy ຂອງທ່ານ.

ຫຼືວ່າ, ເປີດ ຕັ້ງຄ່າ ແລະ ແຕະ ບັນຊີ ແລະ ການແບັກອັບ → ຈັດການບັນຊີ → ເພີ່ມບັນຊີ → Samsung account.

2 ລົງຊື່ເຂົ້າໃຊ້ Samsung account ຂອງທ່ານ. ຖ້າທ່ານບໍ່ມີ Samsung account, ແຕະ ລົມລະຫັດຜ່ານ ຫຼື ບໍ່ມີບັນຊີບໍ່? → ສ້າງບັນຊີ.

ການຊອກຫາ ID ຂອງທ່ານ ແລະ ການຕັ້ງລະຫັດຜ່ານຂອງທ່ານຄືນໃໝ່

ຖ້າທ່ານລືມ ID Samsung account ຫຼື ລະຫັດຜ່ານຂອງທ່ານ, ແຕະ ລືມລະຫັດຜ່ານ ຫຼື ບໍ່ມີບັນຊີບໍ? → ລືມ ID ຫຼື ລືມລະຫັດຜ່ານ ໃນໜ້າຈໍລົງຊື່ເຂົ້າໃຊ້ Samsung account. ທ່ານສາມາດຊອກຫາ ID ຂອງທ່ານ ຫຼື ຕັ້ງລະຫັດຜ່ານຂອງທ່ານຄືນໃໝ່ຫຼັງຈາກທ່ານປ້ອນຂໍ້ມູນທີ່ຈໍາເປັນເຂົ້າ.

ລົງຊື່ອອກລະບົບ Samsung account ຂອງທ່ານ

ເມື່ອທ່ານລົງຊື່ອອກລະບົບ Samsung account ຂອງທ່ານ, ຂໍ້ມູນຂອງທ່ານ, ເຊັ່ນ ລາຍຊື່ຕິດຕໍ່ ຫຼື ເຫດການ, ຍັງຈະຖືກເອົາອອກຈາກອຸປະກອນຂອງທ່ານອີກດ້ວຍ.

- 1 ເປີດ ຕັ້ງຄ່າ ແລະ ແຕະ ບັນຊີ ແລະການແບັກອັບ → ຈັດການບັນຊີ.
- 2 ແຕະ Samsung account → ໂປຣໄຟລ໌ຂອງຂ້ອຍ ແລະ ແຕະ ອອກຈາກລະບົບ ຢູ່ລຸ່ມສຸດຂອງໜ້າຈໍ.
- 3 ແຕະ ອອກຈາກລະບົບ → ຍືນຍັນ.
- 4 ປ້ອນລະຫັດຜ່ານ Samsung account ຂອງທ່ານເຂົ້າ ແລະ ແຕະ ຕົກລົງ.

ການໂອນຂໍ້ມູນຈາກອຸປະກອນກ່ອນໜ້າຂອງທ່ານ (Smart Switch)

ໂອນຂໍ້ມູນຈາກອຸປະກອນກ່ອນໜ້າຂອງທ່ານດ້ວຍສາຍ USB ຫຼື ແບບໄວເລສ. ນອກຈາກນີ້ ທ່ານຍັງສາມາດໂອນຂໍ້ມູນຈາກປ່ອນເກັບຂໍ້ມູນພາຍນອກ ຫຼື ຄອມພິວເຕີ.

ເປີດ ຕັ້ງຄ່າ, ແຕະ ບັນຊີ ແລະການແບັກອັບ → ໂອນຂໍ້ມູນສໍາລັບການຕັ້ງອຸປະກອນ ແລະ ຈາກນັ້ນ ປະຕິບັດຕາມຄໍາແນະນໍາເທິງໜ້າຈໍເພື່ອໂອນຂໍ້ມູນ.

ເຂົ້າເບິ່ງ www.samsung.com/smartswitch ສໍາລັບລາຍລະອຽດ ແລະ ຂໍ້ຈໍາກັດຕ່າງໆ.

- ເພື່ອໂອນຂໍ້ມູນໂດຍໃຊ້ປ່ອນເກັບຂໍ້ມູນພາຍນອກ, ແຕະໄອຄອນ ປ່ອນເກັບຂໍ້ມູນພາຍນອກ (☐).
 - ເພື່ອກວດເບິ່ງຂໍ້ມູນທີ່ໄດ້ຖືກໂອນ, ແຕະໄອຄອນຕົວເລືອກເພີ່ມເຕີມ (⋮) → ຜົນການໂອນ.
-  • ຄຸນສົມບັດນີ້ອາດຈະບໍ່ຮອງຮັບໃນອຸປະກອນ ຫຼື ຄອມພິວເຕີບາງເຄື່ອງ.
- ຊໍາຊຸງໃຊ້ລິຂະສິດຢ່າງຈິງຈັງ. ໂອນເນື້ອໃນທີ່ເປັນຂອງທ່ານເອງ ຫຼື ທີ່ມີສິດໃນການໂອນເທົ່ານັ້ນ.

ການເຂົ້າໃຈໜ້າຈໍ

ການຄວບຄຸມໜ້າຈໍ

- ການແຕະ: ແຕະໜ້າຈໍ.
 - ການສໍາຜັດຄ້າງໄວ້: ສໍາຜັດໜ້າຈໍຄ້າງໄວ້ເປັນເວລາປະມານ 2 ວິນາທີ.
 - ການລາກ: ສໍາຜັດລາຍການຄ້າງໄວ້ ແລະ ລາກມັນໃສ່ຕໍາແໜ່ງເປົ້າໝາຍ.
 - ການແຕະສອງຄັ້ງ: ແຕະໜ້າຈໍສອງຄັ້ງ.
 - ການຮູດ: ຮູດຂຶ້ນເທິງ, ລົງລຸ່ມ, ໄປຊ້າຍ ຫຼື ໄປຂວາ.
 - ການຍະອອກ ແລະ ການຢັບເຂົ້າ: ຍະຂະຫຍາຍດ້ວຍມືສອງນິ້ວ ຫຼື ຢັບໜ້າຈໍ.
-  • ຢ່າປ່ອຍໃຫ້ໜ້າຈໍໄປສໍາຜັດກັບອຸປະກອນໄຟຟ້າອື່ນ. ການປ່ອຍກະແສໄຟຟ້າສະຖິດສາມາດເຮັດໃຫ້ໜ້າຈໍໃຊ້ງານຜິດປົກກະຕິ.
- ເພື່ອຫຼີກເວັ້ນບໍ່ໃຫ້ເກີດຄວາມເສຍຫາຍກັບໜ້າຈໍ, ຢ່າແຕະມັນດ້ວຍສິ່ງໃດສິ່ງໜຶ່ງທີ່ຄົມ ຫຼື ໃຊ້ປາຍນິ້ວ ຫຼື ວັດຖຸອື່ນໆກົດມັນຫຼາຍເກີນໄປ.
 - ຂໍແນະນຳບໍ່ໃຫ້ໃຊ້ກຣາຟິກແບບຄົງທີ່ໃນສ່ວນໃດສ່ວນໜຶ່ງ ຫຼື ທັງໝົດຂອງໜ້າຈໍເປັນໄລຍະເວລາງານ. ການເຮັດເຊັ່ນນັ້ນອາດເຮັດໃຫ້ເກີດພາບຊ້ອນ (ໜ້າຈໍໄໝ້) ຫຼື ເງົາມິດໄດ້.

 ອຸປະກອນອາດບໍ່ຈົດຈໍາການປ້ອນຂໍ້ມູນແບບສໍາຜັດທີ່ຢູ່ໃກ້ກັບຂອບໜ້າຈໍ, ເຊິ່ງຢູ່ນອກພື້ນທີ່ປ້ອນຂໍ້ມູນແບບສໍາຜັດ.

ແຖບການກຳນົດທິດທາງ (ປຸ່ມຊອບ)

ເມື່ອທ່ານເປີດໜ້າຈໍ, ປຸ່ມຊອບຈະປະກົດຂຶ້ນເທິງແຖບການກຳນົດທິດທາງທີ່ຢູ່ລຸ່ມສຸດຂອງໜ້າຈໍ. ປຸ່ມຊອບຖືກຕັ້ງເປັນປຸ່ມຫຼ້າສຸດ, ປຸ່ມໂຮມ ແລະ ປຸ່ມກັບຄືນຕາມມາດຕະຖານ. ພັງຄໍຊັ້ນຂອງປຸ່ມຕ່າງໆສາມາດປ່ຽນແປງໄດ້ຕາມເອັບທີ່ກຳລັງໃຊ້ງານຢູ່ໃນຂະນະນີ້ ຫຼື ສະພາບແວດລ້ອມການນຳໃຊ້.

ປຸ່ມ	ພັງຄໍຊັ້ນ
ຫຼ້າສຸດ ()	ແຕະເພື່ອເປີດລາຍການເອັບຫຼ້າສຸດ.
ໜ້າຫຼັກ (○)	<ul style="list-style-type: none"> • ແຕະເພື່ອກັບຄືນຫາໜ້າຈໍຫຼັກ. • ສໍາຜັດຄ້າງໄວ້ເພື່ອເປີດໃຊ້ ແຕ້ມວົງມົນເພື່ອຊອກຫາ. ແຕະ ຫຼື ແຕ້ມວົງມົນອ້ອມຮອບຮູບ ຫຼື ຂໍ້ຄວາມ.
ກັບຄືນ (<)	ແຕະເພື່ອກັບຄືນຫາໜ້າຈໍກ່ອນໜ້າ.

ການເຊື່ອງແຖບການກຳນົດທົດທາງ

ກວດເບິ່ງໄຟລ໌ ຫຼື ໃຊ້ແອັບໃນໜ້າຈໍທີ່ກວ້າງຂຶ້ນໂດຍການເຊື່ອງແຖບການກຳນົດທົດທາງ.

ເປີດ ຕັ້ງຄ່າ ແລະ ແຕະ ຈໍສະແດງຜົນ → ແຖບການກຳນົດທົດທາງ → ທ່າທາງການຮູດ.

ໜ້າຈໍຫຼັກ ແລະ ໜ້າຈໍແອັບ

ໜ້າຈໍຫຼັກເປັນຈຸດເລີ່ມຕົ້ນສຳລັບການເຂົ້າໃຊ້ຄຸນສົມບັດທັງໝົດຂອງອຸປະກອນ. ມັນສະແດງວິດເຈັດ, ທາງລັດໃສ່ແອັບ ແລະ ອື່ນໆ.

ໜ້າຈໍແອັບສະແດງໄອຄອນສຳລັບແອັບທັງໝົດ, ລວມທັງແອັບທີ່ຕິດຕັ້ງໃໝ່ໆ.

ການສັບປຸງລະຫວ່າງໜ້າຈໍຫຼັກ ແລະ ໜ້າຈໍແອັບ

ໃນໜ້າຈໍຫຼັກ, ຮູດຂຶ້ນເທິງເພື່ອເປີດໜ້າຈໍແອັບ.

ເພື່ອກັບຄືນຫາໜ້າຈໍຫຼັກ, ຮູດຂຶ້ນເທິງ ຫຼື ລົງລຸ່ມໃນໜ້າຈໍແອັບ. ຫຼືວ່າ ແຕະປຸ່ມໂຮມ (○) ຫຼື ປຸ່ມກັບຄືນ (<).

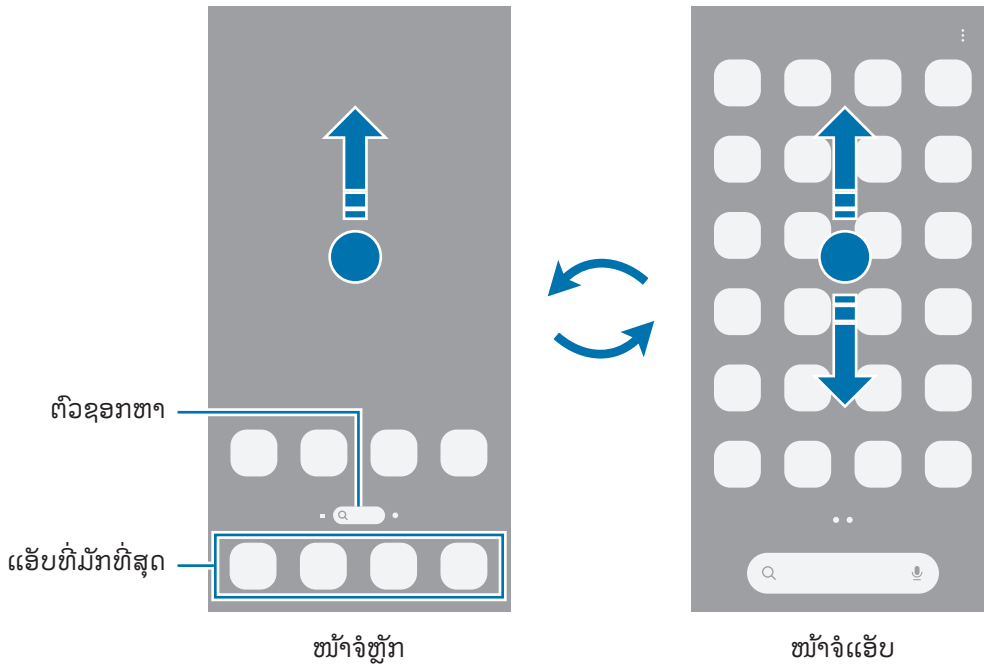

ຖ້າທ່ານເພີ່ມປຸ່ມແອັບໃນໜ້າຈໍຫຼັກ, ທ່ານສາມາດເປີດໜ້າຈໍແອັບໂດຍການແຕະປຸ່ມ. ໃນໜ້າຈໍຫຼັກ, ສຳຜັດພື້ນທີ່ວ່າງເປົ່າຄ້າງໄວ້, ແຕະ ການຕັ້ງຄ່າ ແລະ ຈາກນັ້ນແຕະສະວິດ ສະແດງປຸ່ມໜ້າຈໍແອັບໃນໜ້າຈໍຫຼັກ ເພື່ອເປີດມັນ. ປຸ່ມແອັບ (⋮) ຈະຖືກເພີ່ມຢູ່ລຸ່ມສຸດຂອງໜ້າຈໍຫຼັກ.

ການແກ້ໄຂໜ້າຈໍຫຼັກ

ໃນໜ້າຈໍຫຼັກ, ສໍາຜັດພື້ນທີ່ວ່າງເປົ່າຄ້າງໄວ້ ຫຼື ຢືບນິ້ວມືຂອງທ່ານເຂົ້າກັນເພື່ອເຂົ້າໃຊ້ຕົວເລືອກການແກ້ໄຂ. ທ່ານສາມາດຕັ້ງວອລເປເປີ, ເພີ່ມວິດເຈັດ ແລະ ອື່ນໆ.

- **ວອລເປເປີ ແລະ ຮູບແບບ:** ປ່ຽນການຕັ້ງຄ່າວອລເປເປີສໍາລັບໜ້າຈໍຫຼັກ ແລະ ໜ້າຈໍທີ່ຖືກລັອກ.
- **ຕົມ:** ປ່ຽນຕົມຂອງອຸປະກອນ. ອົງປະກອບທີ່ເປັນພາບຂອງໜ້າຜູ້ ໃຊ້ງານ, ເຊັ່ນ ສີ, ໄອຄອນ ແລະ ວອລເປເປີ, ຈະປ່ຽນ ຂຶ້ນຢູ່ກັບຕົມທີ່ເລືອກໄວ້.
- **ວິດເຈັດ:** ວິດເຈັດເປັນແອັບນັ້ນອຍໆທີ່ເປີດໃຊ້ຄຸນສົມບັດແອັບສະເພາະ ເພື່ອໃຫ້ຂໍ້ມູນ ແລະ ການເຂົ້າໃຊ້ທີ່ສະດວກສະບາຍໃນໜ້າຈໍຫຼັກຂອງທ່ານ. ເລືອກວິດເຈັດ ແລະ ແຕະ **ເພີ່ມ**. ວິດເຈັດຈະຖືກເພີ່ມໃນໜ້າຈໍຫຼັກ.
- **ການຕັ້ງຄ່າ:** ກໍານົດການຕັ້ງຄ່າສໍາລັບໜ້າຈໍຫຼັກ, ເຊັ່ນ ແຜນຜັງໜ້າຈໍ.

ນອກຈາກນີ້ ທ່ານຍັງສາມາດເພີ່ມ, ລຶບ ຫຼື ຈັດລຽງແຜງໜ້າຈໍຫຼັກຄືນໃໝ່.

- **ການເພີ່ມແຜງ:** ຮູດໄປຊ້າຍ ແລະ ຈາກນັ້ນ ແຕະໄອຄອນເພີ່ມໜ້າ (+).
- **ການຍ້າຍແຜງ:** ລາກການສະແດງຕົວຢ່າງແຜງໄປຍັງຈຸດທີ່ຕັ້ງໃໝ່.
- **ການລຶບແຜງ:** ແຕະໄອຄອນເອົາອອກ (ຫຼີ) ໃນແຜງ.

ການສະແດງແອັບທັງໝົດໃນໜ້າຈໍຫຼັກ

ໂດຍບໍ່ຕ້ອງໃຊ້ໜ້າຈໍແອັບທີ່ແຍກກັນ, ທ່ານສາມາດຕັ້ງອຸປະກອນເພື່ອສະແດງແອັບທັງໝົດໃນໜ້າຈໍຫຼັກ. ໃນໜ້າຈໍຫຼັກ, ສໍາຜັດພື້ນທີ່ວ່າງເປົ່າຄ້າງໄວ້ ແຕະ **ການຕັ້ງຄ່າ** → **ແຜນຜັງໜ້າຈໍຫຼັກ** → **ໜ້າຈໍຫຼັກເທົ່ານັ້ນ** → **ນໍາໃຊ້**.

ການເປີດໃຊ້ Finder

ຊອກຫາແອັບ ຫຼື ເນື້ອໃນ.

- 1 ໃນໜ້າຈໍຫຼັກ, ແຕະ **Finder**.
- 2 ປ້ອນຄໍາສໍາຄັນເຂົ້າ.
ຖ້າທ່ານແຕະໄອຄອນຊອກຫາ (Q) ໃນຄິບອດ, ທ່ານສາມາດຊອກຫາເນື້ອໃນເພີ່ມເຕີມໄດ້.

ການຍ້າຍລາຍການ

ລາກລາຍການໄປຍັງຈຸດທີ່ຕັ້ງໃໝ່. ເພື່ອຍ້າຍລາຍການໃສ່ແຜງອື່ນ, ລາກມັນໃສ່ດ້ານຂ້າງຂອງໜ້າຈໍ. ຖ້າທ່ານສໍາຜັດລາຍການຄ້າງໄວ້ ແລະ ແຕະ **ເລືອກ**, ທ່ານສາມາດເລືອກໄດ້ຫຼາຍລາຍການ ແລະ ຍ້າຍພວກມັນພ້ອມກັນໃນຄັ້ງດຽວ.

ເພື່ອເພີ່ມທາງລັດໃສ່ແອັບໃນໜ້າຈໍຫຼັກ, ສໍາຜັດລາຍການໃນໜ້າຈໍແອັບຄ້າງໄວ້ ແລະ ຈາກນັ້ນແຕະ **ເພີ່ມໃສ່ໜ້າຫຼັກ**. ທາງລັດຫາແອັບຈະຖືກເພີ່ມໃນໜ້າຈໍຫຼັກ.

ນອກຈາກນີ້ ທ່ານຍັງສາມາດຍ້າຍແອັບທີ່ໃຊ້ເລື້ອຍໆໃສ່ພື້ນທີ່ທາງລັດທີ່ຢູ່ເບື້ອງລຸ່ມສຸດຂອງໜ້າຈໍຫຼັກ.

ການສ້າງໂຟລເດີ

ໃນໜ້າຈໍຫຼັກ ຫຼື ໜ້າຈໍແອັບ, ລາກແອັບຜ່ານແອັບອື່ນ.

ໂຟລເດີໃໝ່ທີ່ມີແອັບທີ່ເລືອກໄວ້ຈະຖືກສ້າງ. ແຕະ **ຊື່ໂຟລເດີ** ແລະ ປ້ອນຊື່ໂຟລເດີເຂົ້າ.

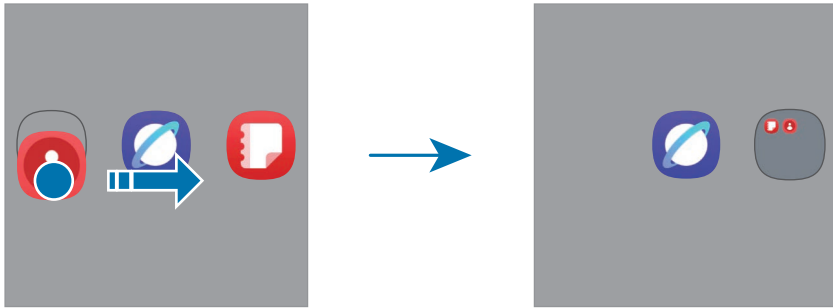

- ການເພີ່ມແອັບເພີ່ມເຕີມ

ແຕະໄອຄອນເພີ່ມແອັບ (+) ໃນໂຟລເດີ. ໝາຍຕົກແອັບທີ່ຈະເພີ່ມ ແລະ ແຕະ **ສໍາເລັດແລ້ວ**. ນອກຈາກນີ້ ທ່ານຍັງສາມາດເພີ່ມແອັບໂດຍການລາກມັນໃສ່ໂຟລເດີ.

- ການຍ້າຍແອັບອອກຈາກໂຟລເດີ

ລາກແອັບໄປຍັງຈຸດທີ່ຕັ້ງໃໝ່.

- ການລຶບໂຟລເດີ

ສໍາຜັດໂຟລເດີຄ້າງໄວ້ ແລະ ຈາກນັ້ນແຕະ **ລຶບ**. ໂຟລເດີຈະຖືກລຶບເທົ່ານັ້ນ. ແອັບຂອງໂຟລເດີຈະຖືກຍ້າຍໃສ່ໜ້າຈໍແອັບ.

ຂອບແຜງ

ທ່ານສາມາດເຂົ້າໃຊ້ແອັບ ແລະ ຄຸນສົມບັດທີ່ມັກຂອງທ່ານໄດ້ຈາກຂອບແຜງ.

ລາກດ້າມຈັບຂອບແຜງໄປຫາຈຸດໃຈກາງຂອງໜ້າຈໍ.

ຖ້າບໍ່ເຫັນດ້າມຈັບຂອບແຜງ, ເປີດ ຕັ້ງຄ່າ, ແຕະ ຈໍສະແດງຜົນ ແລະຈາກນັ້ນແຕະສະວິດ **ຂອບແຜງ** ເພື່ອເປີດມັນ.

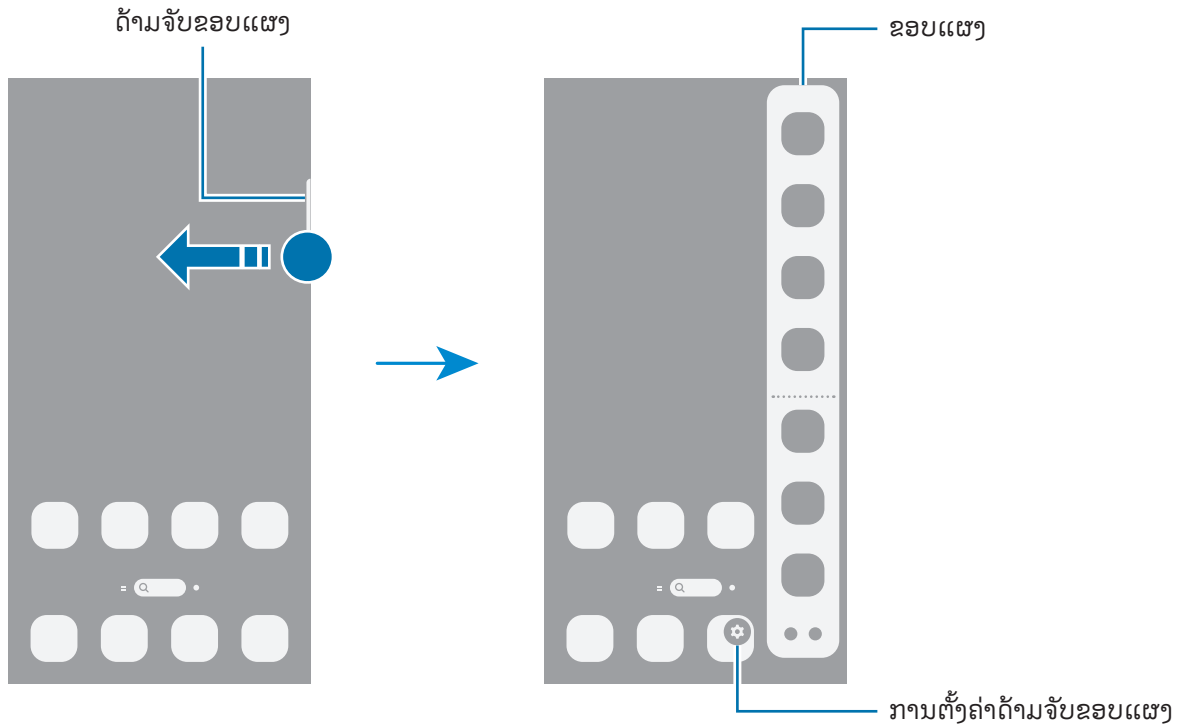

ໜ້າຈໍລັອກ

ການກົດປຸ່ມດ້ານຂ້າງຈະປິດໜ້າຈໍ ແລະ ລັອກມັນ. ນອກຈາກນີ້, ໜ້າຈໍຈະປິດ ແລະ ຈະລັອກໂດຍອັດຕະໂນມັດ ຖ້າອຸປະກອນບໍ່ໄດ້ໃຊ້ ເປັນໄລຍະເວລາທີ່ກຳນົດໄວ້.

ເພື່ອປົດລັອກໜ້າຈໍ, ຮູດໃນທິດທາງໃດໜຶ່ງຍົກເວັ້ນຮູດລົງເມື່ອໜ້າຈໍເປີດ.

ຖ້າໜ້າຈໍປິດ ຫຼື ຢູ່ໃນໂໝດ Always On Display, ໃຫ້ກົດປຸ່ມດ້ານຂ້າງ ຫຼື ແຕະໜ້າຈໍສອງຄັ້ງ. ສໍາລັບຂໍ້ມູນເພີ່ມເຕີມ ກ່ຽວກັບ Always On Display, ເບິ່ງທີ່ [Always On Display](#).

ການແກ້ໄຂທາງລັດ

ທ່ານສາມາດປ່ຽນທາງລັດຢູ່ດ້ານລຸ່ມສຸດຂອງໜ້າຈໍລັອກໄປທີ່ແອັບອິນ ຫຼື ຄຸນສົມບັດອື່ນທີ່ທ່ານຕ້ອງການ.

ສໍາຜັດໜ້າຈໍລັອກຄ້າງໄວ້, ແຕະໄອຄອນທາງລັດ, ເລືອກແອັບ ຫຼື ຄຸນສົມບັດທີ່ທ່ານຕ້ອງການ ແລະ ແຕະ ສໍາເລັດ.

ການປ່ຽນວິທີລັອກໜ້າຈໍ





ເພື່ອປ່ຽນວິທີລັອກໜ້າຈໍ, ເປີດ ຕັ້ງຄ່າ, ແຕະ ໜ້າຈໍລັອກ ແລະ AOD → ລັອກໜ້າຈໍ ແລະ ໄບໂອແມັດທຣີກ ແລະ ຈາກນັ້ນເລືອກວິທີ.















ເມື່ອທ່ານຕັ້ງຮູບແບບ, PIN, ລະຫັດຜ່ານ ຫຼື ຂໍ້ມູນໄບໂອແມັດທຣີກຂອງທ່ານສໍາລັບວິທີການລັອກໜ້າຈໍ, ທ່ານສາມາດປົກປ້ອງຂໍ້ມູນສ່ວນຕົວຂອງທ່ານໂດຍການປ້ອງກັນບໍ່ໃຫ້ຄົນອື່ນເຂົ້າໃຊ້ອຸປະກອນຂອງທ່ານ. ຫຼັງຈາກຕັ້ງຄ່າວິທີການລັອກໜ້າຈໍແລ້ວ, ອຸປະກອນຈະຕ້ອງການລະຫັດປົດລັອກ ເມື່ອເວລາປົດລັອກມັນ.

 ທ່ານສາມາດຕັ້ງອຸປະກອນຂອງທ່ານເພື່ອດໍາເນີນການຕັ້ງຂໍ້ມູນໂຮງງານຄືນໃໝ່ ຖ້າທ່ານປ້ອນລະຫັດປົດລັອກເຂົ້າຢ່າງບໍ່ຖືກຕ້ອງຫຼາຍຄັ້ງຕິດຕໍ່ກັນ ແລະ ຮອດຂີດຈໍາກັດຄວາມພະຍາຍາມ. ເປີດ ຕັ້ງຄ່າ, ແຕະ ໜ້າຈໍລັອກ ແລະ AOD → ການຕັ້ງຄ່າລັອກທີ່ປອດໄພ, ປົດລັອກໜ້າຈໍໂດຍໃຊ້ວິທີການລັອກທີ່ຕັ້ງຄ່າມາກ່ອນ ແລະ ຈາກນັ້ນແຕະສະວິດ ຕັ້ງຄ່າຂອງໂຮງງານຄືນໃໝ່ອັດຕະໂນມັດ ເພື່ອເປີດມັນ.

ໄອຄອນຕົວຊີ້ບອກ

ໄອຄອນຕົວຊີ້ບອກຈະປະກົດຂຶ້ນໃນແຖບສະຖານະຢູ່ເບື້ອງເທິງສຸດຂອງໜ້າຈໍ. ໄອຄອນທີ່ລະບຸໄວ້ໃນຕາຕະລາງເປັນແບບທີ່ພົບຫຼາຍທີ່ສຸດ.

ໄອຄອນ	ຄວາມໝາຍ
•	ການແຈ້ງເຕືອນໃໝ່
	ບໍ່ມີສັນຍານ
	ຄວາມແຮງສັນຍານ
	ໂຣມມິງ (ຢູ່ນອກພື້ນທີ່ການບໍລິການປົກກະຕິ)
	ເຊື່ອມຕໍ່ເຄືອຂ່າຍ GPRS ແລ້ວ
	ເຊື່ອມຕໍ່ເຄືອຂ່າຍ EDGE ແລ້ວ

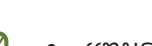
ໂອຄອນ	ຄວາມໝາຍ
	ເຊື່ອມຕໍ່ເຄືອຂ່າຍ UMTS ແລ້ວ
	ເຊື່ອມຕໍ່ເຄືອຂ່າຍ HSDPA ແລ້ວ
	ເຊື່ອມຕໍ່ເຄືອຂ່າຍ HSPA+ ແລ້ວ
	ເຊື່ອມຕໍ່ເຄືອຂ່າຍ LTE ແລ້ວ
	ເຊື່ອມຕໍ່ເຄືອຂ່າຍ 5G ແລ້ວ
	ເຄືອຂ່າຍ LTE ທີ່ເຊື່ອມຕໍ່ໃນເຄືອຂ່າຍ LTE ທີ່ລວມມີເຄືອຂ່າຍ 5G
	ເຊື່ອມຕໍ່ Wi-Fi ແລ້ວ
	ເປີດຄຸນສົມບັດບລູທູດແລ້ວ
	ການບໍລິການຈຸດທີ່ຕັ້ງຖືກໃຊ້ຢູ່
	ການໂທດໍາເນີນຢູ່
	ສາຍບໍ່ໄດ້ຮັບ
	ເປີດໂມງປຸກແລ້ວ
	ໂໝດປິດສຽງ/ໂໝດສັ່ນ
	ເປີດໂໝດເຮືອບິນແລ້ວ
	ເກີດຂໍ້ຂັດຂ້ອງຂຶ້ນ ຫຼື ຕ້ອງໄດ້ລະມັດລະວັງ
	ການສາກແບັດເຕີຣີ/ລະດັບໄຟແບັດເຕີຣີ



- ແຖບສະຖານະອາດຈະບໍ່ປະກົດຂຶ້ນໃນເບື້ອງເທິງສຸດຂອງໜ້າຈໍໃນບາງແອັບ. ເພື່ອສະແດງແຖບສະຖານະ, ລາກລົງຈາກເບື້ອງເທິງສຸດຂອງໜ້າຈໍ.
- ໂອຄອນຕົວຊີ້ບອກບາງອັນປະກົດຂຶ້ນເມື່ອທ່ານເປີດແຜງການແຈ້ງເຕືອນເທົ່ານັ້ນ.
- ການແຈ້ງເຕືອນບາງລາຍການຈະຖືກສະແດງຂຶ້ນເປັນຈຸດ.
- ໂອຄອນຕົວຊີ້ບອກອາດຈະປະກົດຂຶ້ນແບບຕ່າງກັນ ຂຶ້ນຢູ່ກັບຜູ້ໃຫ້ບໍລິການ ຫຼື ລຸ້ນ.

ແຜງການແຈ້ງເຕືອນ

ເມື່ອທ່ານຮັບການແຈ້ງເຕືອນໃໝ່, ໄອຄອນຕົວຊີ້ບອກຈະປະກົດເທິງແຖບສະຖານະ. ເປີດແຜງການແຈ້ງເຕືອນເພື່ອກວດເບິ່ງລາຍລະອຽດ.

ເພື່ອເປີດແຜງການແຈ້ງເຕືອນ, ຮູດລົງລຸ່ມຈາກເທິງສຸດຂອງໜ້າຈໍ, ຍົກເວັ້ນສໍາລັບດ້ານຂວາ. ເພື່ອປິດແຜງການແຈ້ງເຕືອນ, ຮູດຂຶ້ນເທິງໃນໜ້າຈໍ.

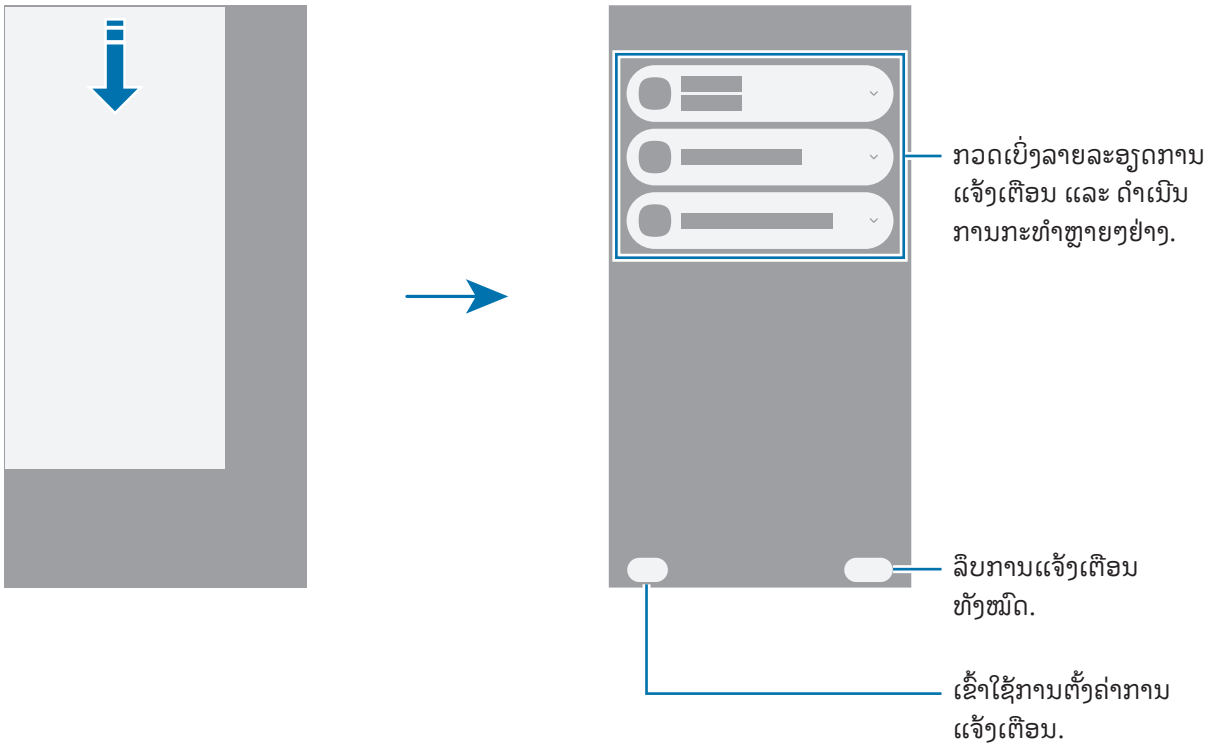

ແຜງການຕັ້ງຄ່າດ່ວນ

ທ່ານສາມາດເປີດ ຫຼື ປິດຄຸນສົມບັດສະເພາະ, ເຊັ່ນ ຄຸນສົມບັດ Wi-Fi ຫຼື ບລູທູດ, ໂດຍແຕະແຕ່ລະປຸ່ມ.

ເພື່ອເປີດແຜງການຕັ້ງຄ່າດ່ວນ, ຮູດລົງລຸ່ມຈາກດ້ານຂວາເທິງສຸດຂອງໜ້າຈໍ. ເພື່ອປິດແຜງການຕັ້ງຄ່າດ່ວນ, ຮູດຂຶ້ນເທິງໃນໜ້າຈໍ.

ເພື່ອເຂົ້າໃຊ້ການຕັ້ງຄ່າທີ່ລະອຽດເພີ່ມເຕີມ, ສໍາຜັດປຸ່ມຄ້າງໄວ້. ເພື່ອແກ້ໄຂປຸ່ມ, ແຕະໄອຄອນແກ້ໄຂ (✎) → ແກ້ໄຂ.

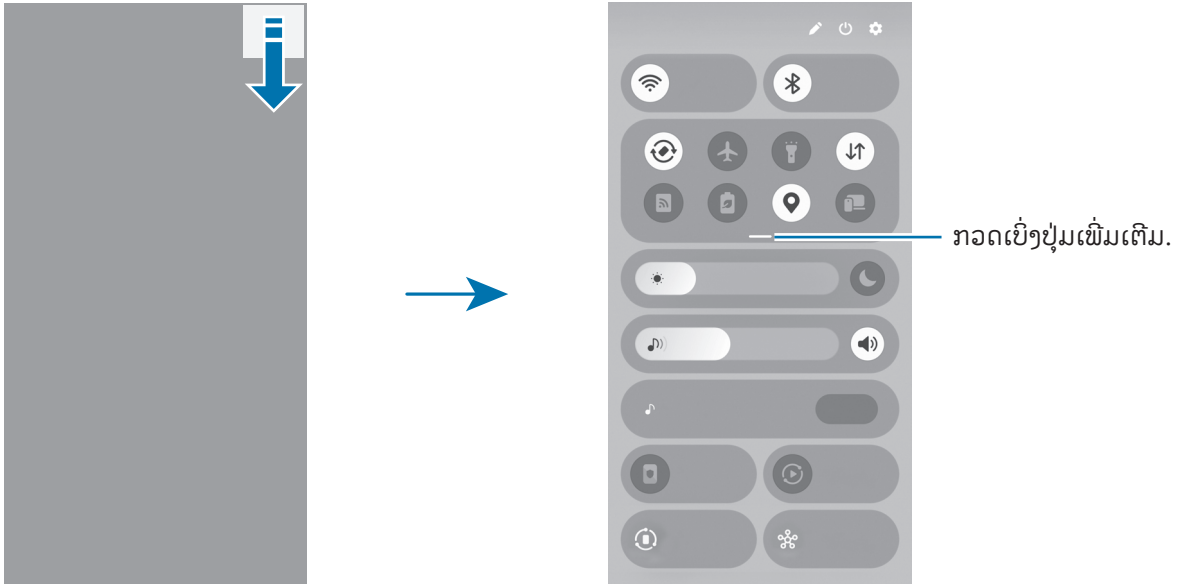

 ຮູບນີ້ອາດແຕກຕ່າງກັນໄປ ຂຶ້ນຢູ່ກັບພາກພື້ນ ຫຼື ລຸ້ນ.

ການຄວບຄຸມການຫຼິ້ນຄືນມີເດຍ

ຄວບຄຸມມີເດຍໃນໂທລະສັບຂອງທ່ານ ແລະ ອຸປະກອນໃກ້ຄຽງທີ່ຖືກເຊື່ອມຕໍ່ໃນແຜງການຕັ້ງຄ່າດ່ວນ.

- 1 ເປີດແຜງການຕັ້ງຄ່າດ່ວນ ແລະ ແຕະ ການສົ່ງອອກມີເດຍ.
- 2 ແຕະໄອຄອນໃນຕົວຄວບຄຸມ ເພື່ອຄວບຄຸມການຫຼິ້ນຄືນ.

ການຄວບຄຸມອຸປະກອນໃກ້ຄຽງ

ຄວບຄຸມອຸປະກອນທີ່ເຊື່ອມຕໍ່ຢູ່ໃກ້ຄຽງ ຫຼື ເຊື່ອມຕໍ່ອຸປະກອນຢູ່ໃກ້ຄຽງອື່ນໆໃນແຜງການຕັ້ງຄ່າຕ່ວນ.

1 ເປີດແຜງການຕັ້ງຄ່າຕ່ວນ ແລະ ແຕະ **ອຸປະກອນໃກ້ຄຽງ**.

ອຸປະກອນທີ່ເຊື່ອມຕໍ່ຢູ່ໃກ້ຄຽງຈະປະກົດຂຶ້ນພ້ອມເລີ້ນທີ່ເຊື່ອມຕໍ່ພວກມັນກັບວົງມົນອ້ອມຮອບໂທລະສັບຂອງທ່ານ.

2 ເລືອກອຸປະກອນທີ່ຢູ່ໃກ້ຄຽງເພື່ອຄວບຄຸມມັນ.

- ເພື່ອເຊື່ອມຕໍ່ອຸປະກອນໃກ້ຄຽງອື່ນໆ, ລາກອຸປະກອນຈາກແຜງຢູ່ລຸ່ມສູດຂອງໜ້າຈໍໄປຍັງວົງມົນ.
- ເພື່ອສິ້ນສຸດການເຊື່ອມຕໍ່, ລາກອຸປະກອນໄປຍັງແຜງຢູ່ລຸ່ມສູດຂອງໜ້າຈໍ ແລະ ແຕະ **ຕັດເຊື່ອມຕໍ່**.

ການຄວບຄຸມອຸປະກອນທີ່ໃຊ້ເລື້ອຍໆ

ຄວບຄຸມອຸປະກອນທີ່ເຊື່ອມຕໍ່ກັບແອັບຄວບຄຸມອຸປະກອນ, ເຊັ່ນ SmartThings ແລະ ວຽກປະຈຳແບບກຳນົດເອງໃນແຜງການຕັ້ງຄ່າຕ່ວນ.

1 ເປີດແຜງການຕັ້ງຄ່າຕ່ວນ ແລະ ແຕະ **SmartThings**.

2 ແຕະສະວິດຖັດໄປຈາກແອັບທີ່ທ່ານຕ້ອງການເປີດ ແລະ ແຕະ **ເລີ່ມຕົ້ນ**.

ອຸປະກອນທີ່ເຊື່ອມຕໍ່ ແລະ ວຽກປະຈຳແບບກຳນົດເອງຈະປະກົດຂຶ້ນ.

3 ເລືອກອຸປະກອນເພື່ອຄວບຄຸມມັນ ຫຼື ເລືອກວຽກປະຈຳແບບກຳນົດເອງທີ່ຈະເປີດໃຊ້ມັນ.

ການແຄັບເຈີໜ້າຈໍ ແລະ ການປັນທິກໜ້າຈໍ

ການແຄັບເຈີໜ້າຈໍ

ແຄັບເຈີຮູບຖ່າຍໜ້າຈໍໃນຂະນະທີ່ໃຊ້ອຸປະກອນ ແລະ ຊຽນຢູ່ເທິງ, ແຕ້ມຢູ່ເທິງ ຫຼື ແຊຣ໌ໜ້າຈໍທີ່ຖືກແຄັບເຈີ. ທ່ານສາມາດແຄັບເຈີໜ້າຈໍປະຈຸບັນ ແລະ ພື້ນທີ່ທີ່ສາມາດເລື່ອນໄດ້.



ວິທີການແຄັບເຈີຮູບຖ່າຍໜ້າຈໍ



ໃຊ້ວິທີດັ່ງຕໍ່ໄປນີ້ເພື່ອແຄັບເຈີຮູບຖ່າຍໜ້າຈໍ. ທ່ານສາມາດກວດເບິ່ງຮູບຖ່າຍໜ້າຈໍທີ່ຖືກແຄັບເຈີໃນ **ແກເລີຣີ**.

- ປຸ່ມເພື່ອຈັບພາບ
ກົດປຸ່ມດ້ານຂ້າງ ແລະ ປຸ່ມຫຼຸດລະດັບສຽງພ້ອມກັນ.
- ຮູດເພື່ອຈັບພາບ
ດ້ວຍຂອບມືຂອງທ່ານ, ຮູດມືຂອງທ່ານໄປທາງຊ້າຍ ຫຼື ຂວາຜ່ານໜ້າຈໍ.
ຖ້າການແຄັບເຈີຮູບຖ່າຍໜ້າຈໍດ້ວຍການຮູດບໍ່ຖືກເປີດ, ເປີດ ຕັ້ງຄ່າ, ແຕະ ຄຸນສົມບັດຂັ້ນສູງ → ການເຄື່ອນໄຫວ ແລະ ທ່າທາງ ແລະ ຈາກນັ້ນແຕະສະວິດ ໃຊ້ຝາມີປັດເພື່ອແຄັບເຈີ ເພື່ອເປີດມັນ.

 ມັນເປັນໄປບໍ່ໄດ້ທີ່ຈະແຄັບເຈີຮູບຖ່າຍໜ້າຈໍ ໃນຂະນະທີ່ໃຊ້ແອັບ ແລະ ຄຸນສົມບັດບາງອັນ.

ຫຼັງຈາກແຄັບເຈີຮູບຖ່າຍໜ້າຈໍ, ໃຊ້ຕົວເລືອກດັ່ງຕໍ່ໄປນີ້ໃນແຖບເຄື່ອງມືທີ່ຢູ່ລຸ່ມສຸດຂອງໜ້າຈໍ:





-  : ແຄັບເຈີເນື້ອໃນປະຈຸບັນ ແລະ ເນື້ອໃນທີ່ເຊື່ອງໄວ້ໃນໜ້າທີ່ຍາວເກີນ, ເຊັ່ນ ໜ້າເວັບ. ເມື່ອທ່ານແຕະໄອຄອນແຈັບເຈີແບບເລື່ອນ () , ໜ້າຈໍຈະເລື່ອນລົງໂດຍອັດຕະໂນມັດ ແລະ ເນື້ອໃນອື່ນໆຈະຖືກແຈັບເຈີ.
-  : ຊຽນ ຫຼື ແຕ້ມໃນຮູບຖ່າຍໜ້າຈໍ ຫຼື ຕັດສ່ວນໜຶ່ງອອກຈາກຮູບຖ່າຍໜ້າຈໍ. ທ່ານສາມາດກວດເບິ່ງພື້ນທີ່ທີ່ຕັດໃນ **ແກເລີຣີ**.
- **#** : ເພີ່ມແທັກໃສ່ຮູບຖ່າຍໜ້າຈໍ. ເພື່ອຊອກຫາຮູບຖ່າຍໜ້າຈໍຕາມແທັກ, ເປີດແອັບ **ແກເລີຣີ** ແລະ ແຕະໄອຄອນຊອກຫາ (Q). ທ່ານສາມາດເຂົ້າໃຊ້ລາຍການແທັກ ແລະ ຊອກຫາຮູບຖ່າຍໜ້າຈໍທີ່ທ່ານຕ້ອງການ.

- : ແຊຣ໌ຮູບຖ່າຍໜ້າຈໍກັບຄືນອື່ນໆ.
- : ເລືອກພື້ນທີ່ ແລະ ດຳເນີນການກະທຳ, ເຊັ່ນ ການແຊຣ໌ ຫຼື ການບັນທຶກ. ແຕະ ຫຼື ແຕ້ມວົງມົນອ້ອມຮອບເນື້ອໃນທີ່ທ່ານຕ້ອງການເລືອກ. ຈາກນັ້ນ, ເລືອກຕົວເລືອກເພື່ອໃຊ້ກັບພື້ນທີ່ທີ່ເລືອກໄວ້.

 ຖ້າຕົວເລືອກບໍ່ປະກົດຂຶ້ນເທິງໜ້າຈໍທີ່ຖືກແຄ້ບເຈີ, ເປີດ ຕັ້ງຄ່າ, ແຕະ ຄຸນສົມບັດຂັ້ນສູງ → ຮູບໜ້າຈໍ ແລະ ການບັນທຶກໜ້າຈໍ ແລະ ຈາກນັ້ນແຕະສະວິດ ສະແດງແຖບເຄື່ອງມືຫຼັງຈາກແຄ້ບເຈີ ເພື່ອເປີດມັນ.

ການບັນທຶກໜ້າຈໍ

ບັນທຶກໜ້າຈໍໃນຂະນະທີ່ໃຊ້ອຸປະກອນຂອງທ່ານ.

- 1 ເປີດແຜງການຕັ້ງຄ່າດ່ວນ, ແຕະໄອຄອນຂະຫຍາຍ (—) ແລະ ຈາກນັ້ນ ແຕະ ເຄື່ອງບັນທຶກໜ້າຈໍ ().
- 2 ກຳນົດການຕັ້ງຄ່າເອງ ແລະ ແຕະ ເລີ່ມຕົ້ນການບັນທຶກ. ຫຼັງຈາກນັບຖອຍຫຼັງ, ການບັນທຶກຈະເລີ່ມຕົ້ນ.
 - ເພື່ອຂຽນ ຫຼື ແຕ້ມຢູ່ເທິງໜ້າຈໍ, ແຕະໄອຄອນແຕ້ມ (.
 - ເພື່ອສະແດງຕົວຊີ້ S Pen ໃນໜ້າຈໍ, ແຕະໄອຄອນຕົວຊີ້ (). ທ່ານສາມາດໃຊ້ຄຸນສົມບັດນີ້ເມື່ອກວດພົບ S Pen ຈາກອຸປະກອນເທົ່ານັ້ນ. (Galaxy S26 Ultra)
 - ເພື່ອບັນທຶກໜ້າຈໍດ້ວຍການຊ້ອນທັບວິດີໂອຂອງຕົນເອງ, ແຕະໄອຄອນວິດີໂອເຊລພີ (.
- 3 ເມື່ອທ່ານບັນທຶກວິດີໂອສຳເລັດແລ້ວ, ແຕະໄອຄອນຢຸດ (). ທ່ານສາມາດກວດເບິ່ງວິດີໂອໃນ ແກເລີຣີ.

 ເພື່ອປ່ຽນການຕັ້ງຄ່າເຄື່ອງບັນທຶກໜ້າຈໍ, ເປີດ ຕັ້ງຄ່າ ແລະ ແຕະ ຄຸນສົມບັດຂັ້ນສູງ → ຮູບໜ້າຈໍ ແລະ ການບັນທຶກໜ້າຈໍ.

ການປ້ອນຂໍ້ຄວາມເຂົ້າ

ແຜນຜັງຄົບອດ

ຄົບອດຈະປະກົດຂຶ້ນໂດຍອັດຕະໂນມັດເມື່ອທ່ານປ້ອນຂໍ້ຄວາມເຂົ້າ.



 ການປ້ອນຂໍ້ຄວາມບໍ່ຖືກຮອງຮັບໃນບາງພາສາ. ເພື່ອປ້ອນຂໍ້ຄວາມ, ທ່ານຈະຕ້ອງປ່ຽນພາສາທີ່ໃຊ້ປ້ອນຂໍ້ມູນເປັນໜຶ່ງໃນພາສາທີ່ຖືກຮອງຮັບ.

ການປ່ຽນແປງພາສາທີ່ໃຊ້ປ້ອນຂໍ້ມູນ

ແຕະໄອຄອນການຕັ້ງຄ່າ (⚙️) → ພາສາແລະການພິມ → ຈັດການພາສາທີ່ໃຊ້ປ້ອນຂໍ້ມູນ ແລະ ເລືອກພາສາທີ່ຈະໃຊ້. ເມື່ອທ່ານເລືອກສອງພາສາຂຶ້ນໄປ, ທ່ານສາມາດສັບປ່ຽນພາສາທີ່ໃຊ້ປ້ອນຂໍ້ມູນໄດ້ໂດຍການແຕະໄອຄອນປ່ຽນພາສາ (🌐).



ເພື່ອປ່ຽນປະເພດຄົບອດ, ແຕະໄອຄອນການຕັ້ງຄ່າ (⚙️) → ພາສາແລະການພິມ, ເລືອກພາສາ ແລະ ຈາກນັ້ນເລືອກປະເພດຄົບອດທີ່ທ່ານຕ້ອງການ.

 ໃນຄົບອດ 3 x 4, ປຸ່ມໜຶ່ງມີສາມ ຫຼື ລີ່ຕົວອັກສອນ. ເພື່ອປ້ອນຕົວອັກສອນເຂົ້າ, ແຕະປຸ່ມທີ່ກ່ຽວຂ້ອງຂ້າງຫຼາຍເທື່ອຈົນກວ່າຕົວອັກສອນທີ່ຕ້ອງການຈະປະກົດຂຶ້ນ.

ການໃຊ້ປຸ່ມວິທີການປ້ອນຂໍ້ມູນ

ທ່ານສາມາດປ່ຽນວິທີການປ້ອນຂໍ້ຄວາມດ້ວຍການແຕະປຸ່ມວິທີການປ້ອນຂໍ້ມູນໃນແຖບການກຳນົດທົດທາງ.

ເພື່ອປ່ຽນປຸ່ມວິທີການປ້ອນຂໍ້ມູນໃນແຖບການກຳນົດທົດທາງ, ສຳຜັດປຸ່ມວິທີການປ້ອນຂໍ້ມູນຄ້າງໄວ້ ແລະ ເລືອກຕົວເລືອກທີ່ທ່ານຕ້ອງການ.

-  : ປ້ອນຂໍ້ຄວາມດ້ວຍສຽງ.
-  : ການປ່ຽນຄົບອດ.

 ຖ້າປຸ່ມວິທີການປ້ອນຂໍ້ມູນບໍ່ປະກົດໃນແຖບການກຳນົດທົດທາງ, ເປີດ ຕັ້ງຄ່າ, ແຕະ ການຈັດການທົ່ວໄປ → ຄົບອດ ແລະ ຈາກນັ້ນແຕະສະວິດ ສະແດງປຸ່ມວິທີປ້ອນຂໍ້ມູນໃນແຖບການກຳນົດທົດທາງ ເພື່ອເປີດມັນ.

ພັງຄ໌ຊັນຄິບອດເພີມເຕີມ

- ✦ : ປ່ຽນຮູບແບບການຂຽນ, ຮັບຄຳແນະນຳໃນການສະກົດຄຳ ແລະ ໄວຍະກອນ, ສ້າງຂໍ້ຄວາມໃນຫົວຂໍ້ທີ່ທ່ານຕ້ອງການອະທິບາຍ ແລະ ອື່ນໆໄດ້ໂດຍອັດຕະໂນມັດ.
- 😊 : ປ້ອນຮູບປະຈຳຕົວ, ສະຕິກເກີ ແລະ ອື່ນໆເຂົ້າ. ນອກຈາກນີ້ທ່ານຍັງສາມາດປ້ອນຮູບປະຈຳຕົວຂອງທ່ານທີ່ຄ້າຍຄືກັນກັບທ່ານໄດ້. ເບິ່ງ [ການໃຊ້ສະຕິກເກີ Galaxy Avatar](#) ສຳລັບຂໍ້ມູນເພີມເຕີມ.
- 👤 : ແປຂໍ້ຄວາມ ແລະ ປ້ອນມັນເຂົ້າ.
- 🗑️ : ເພີມລາຍການຈາກຄລິບອດ.
- ⚙️ : ປ່ຽນການຕັ້ງຄ່າຄິບອດ.

ແຕະໂອຄອນຂະຫຍາຍແຖບເຄື່ອງມື (●●●) ເພື່ອໃຊ້ພັງຄ໌ຊັນຄິບອດເພີມເຕີມ.

- 🔍 : ສັບປ່ຽນເປັນໂໝດການຂຽນດ້ວຍມື.
- 📄 : ສັບປ່ຽນໂໝດການດຳເນີນການດ້ວຍມືຂ້າງດຽວ.
- 📄 : ປ່ຽນໂໝດຄິບອດ.
- ✦ : ແກ້ໄຂລາຍການພັງຄ໌ຊັນຄິບອດ.

📝 ບາງຄຸນສົມບັດອາດຈະບໍ່ມີຢູ່ ຂຶ້ນຢູ່ກັບຜູ້ໃຫ້ບໍລິການ ຫຼື ລຸ້ນ.

ການກັອບປີ້ ແລະ ການວາງ

- 1 ສຳຜັດເທິງຂໍ້ຄວາມຄ້າງໄວ້.
- 2 ລາກໂອຄອນການເລືອກຂໍ້ຄວາມເບື້ອງຊ້າຍ (●) ຫຼື ໂອຄອນການເລືອກຂໍ້ຄວາມເບື້ອງຂວາ (●) ເພື່ອເລືອກຂໍ້ຄວາມທີ່ຕ້ອງການ ຫຼື ແຕະ **ເລືອກທັງໝົດ** ເພື່ອເລືອກຂໍ້ຄວາມທັງໝົດ.
- 3 ແຕະ **ອັດສຳເນົາ** ຫຼື **ຕັດ**.
ຂໍ້ຄວາມທີ່ເລືອກໄວ້ຈະຖືກກັອບປີ້ໃສ່ຄລິບອດ.
- 4 ສຳຜັດປ່ອນທີ່ຂໍ້ຄວາມຈະຖືກແຊກໃສ່ຄ້າງໄວ້ ແລະ ແຕະ **ແປະ**.

ການແຍກຂໍ້ຄວາມ

ໃນຂະນະທີ່ໃຊ້ບາງເອັບ, ເຊັ່ນ ເອັບ ແກເລີຣີ ຫຼື ກ້ອງຖ່າຍຮູບ, ທ່ານສາມາດແຍກຂໍ້ຄວາມຈາກຮູບ ແລະ ໃຊ້ຕົວເລືອກ, ເຊັ່ນ ການສໍາເນົາ ຫຼື ການແຊຣ໌ມັນ. ການກະທໍາຕໍ່ໄປນີ້ເປັນຕົວຢ່າງຂອງການແຍກຂໍ້ຄວາມໃນເອັບ ແກເລີຣີ.

- 1 ໃນຂະນະທີ່ກວດເບິ່ງຮູບໃນເອັບ ແກເລີຣີ, ແຕະໄອຄອນແຍກຂໍ້ຄວາມ (🗂️).
ໄອຄອນແຍກຂໍ້ຄວາມ (🗂️) ປະກົດຂຶ້ນເມື່ອມີຂໍ້ຄວາມທີ່ຈະແຍກເທົ່ານັ້ນ.
- 2 ເລືອກພື້ນທີ່ຢາກແຍກຂໍ້ຄວາມ.
- 3 ເລືອກຕົວເລືອກທີ່ທ່ານຕ້ອງການ.

ແອັບ ແລະ ຄຸນສົມບັດ

ການຕິດຕັ້ງ ຫຼື ການຖອນຕິດຕັ້ງແອັບ

Galaxy Store

ຊື່ ແລະ ດາວໂຫຼດແອັບ. ທ່ານສາມາດດາວໂຫຼດແອັບທີ່ເຮັດເປັນພິເສດສໍາລັບອຸປະກອນ Samsung Galaxy.

ເປີດແອັບ **Store**. ກວດຫາແອັບຕາມໝວດໝູ່ ຫຼື ແຕະໄອຄອນຊອກຫາ (Q) ເພື່ອຊອກຫາຄໍາສໍາຄັນ.



- ແອັບນີ້ອາດຈະບໍ່ມີຢູ່ ຂັ້ນຢູ່ກັບຜູ້ໃຫ້ບໍລິການ ຫຼື ລຸ້ນ.
- ເພື່ອປ່ຽນການຕັ້ງຄ່າການອັບເດດອັດຕະໂນມັດ, ແຕະ **ເມນູ** → ໄອຄອນການຕັ້ງຄ່າ (ໄຊ້) → **ອັບເດດແອັບອັດຕະໂນມັດ** ແລະ ຈາກນັ້ນເລືອກຕົວເລືອກ.

Play Store

ຊື່ ແລະ ດາວໂຫຼດແອັບ.

ເປີດແອັບ **Play Store**. ທ່ານອາດຈະຕາມໝວດ ຫຼື ຊອກຫາແອັບຕາມຄໍາສໍາຄັນ.



- ເພື່ອປ່ຽນການຕັ້ງຄ່າການອັບເດດອັດຕະໂນມັດ, ແຕະໄອຄອນບັນຊີຂອງທ່ານ, ແຕະ **ການຕັ້ງຄ່າ** → **ການຕັ້ງຄ່າເຄືອຂ່າຍ** → **ອັບເດດແອັບໂດຍອັດຕະໂນມັດ** ແລະຈາກນັ້ນເລືອກຕົວເລືອກ.

ການຈັດການແອັບ

ການຖອນຕິດຕັ້ງ ຫຼື ການປິດໃຊ້ງານແອັບ

ສໍາຜັດແອັບຄ້າງໄວ້ ແລະ ເລືອກຕົວເລືອກ.

- **ຖອນຕິດຕັ້ງ:** ຖອນຕິດຕັ້ງແອັບທີ່ດາວໂຫຼດໄວ້.
- **ປິດໃຊ້ງານ:** ປິດໃຊ້ງານແອັບມາດຕະຖານທີ່ເລືອກໄວ້ທີ່ບໍ່ສາມາດຖອນຕິດຕັ້ງຈາກອຸປະກອນໄດ້.



- ບາງແອັບອາດຈະບໍ່ຮອງຮັບຄຸນສົມບັດນີ້.

ການເປີດໃຊ້ງານແອັບ

ເປີດ ຕັ້ງຄ່າ, ແຕະ ແອັບ → ໄອຄອນຈັດລຽງ (≡) → ປິດໃຊ້ງານແລ້ວ → ຕົກລົງ, ເລືອກແອັບ ແລະ ຈາກນັ້ນ ແຕະ ເປີດໃຊ້ງານ.

ການຕັ້ງຄ່າການອະນຸຍາດແອັບ

ສໍາລັບບາງແອັບເພື່ອດໍາເນີນການຢ່າງຖືກຕ້ອງ, ພວກມັນອາດຈະຕ້ອງການການອະນຸຍາດເພື່ອເຂົ້າໃຊ້ ຫຼື ໃຊ້ຂໍ້ມູນໃນອຸປະກອນຂອງທ່ານ.

ເພື່ອເຂົ້າເຖິງການຕັ້ງຄ່າການອະນຸຍາດແອັບຂອງທ່ານ, ເປີດ ຕັ້ງຄ່າ ແລະ ແຕະ ແອັບ. ເລືອກແອັບ ແລະ ແຕະ ການອະນຸຍາດ. ທ່ານສາມາດກວດເບິ່ງລາຍການການອະນຸຍາດຂອງແອັບ ແລະ ປຸງການອະນຸຍາດຂອງມັນ.

ເພື່ອກວດເບິ່ງ ຫຼື ປຸງການຕັ້ງຄ່າການອະນຸຍາດແອັບຕາມໝວດການອະນຸຍາດ, ເປີດ ຕັ້ງຄ່າ ແລະ ແຕະ ແອັບ → ຕົວເລືອກ ເພີ່ມເຕີມ (⋮) → ຕົວຈັດການການອະນຸຍາດ. ເລືອກລາຍການ ແລະ ເລືອກແອັບ.

 ຖ້າທ່ານບໍ່ໃຫ້ການອະນຸຍາດກັບແອັບ, ຄຸນສົມບັດພື້ນຖານຂອງແອັບອາດຈະໃຊ້ງານໄດ້ຢ່າງບໍ່ຖືກຕ້ອງ.

Galaxy AI

ການແນະນຳ

ໃຊ້ຄຸນສົມບັດຄວາມອັດສະລິຍະຂັ້ນສູງເພື່ອຊ່ວຍທ່ານໃຊ້ອຸປະກອນຂອງທ່ານ.

-  ບາງຄຸນສົມບັດອາດຈະບໍ່ມີຢູ່ ຂັ້ນຢູ່ກັບພື້ນທີ່, ຜູ້ໃຫ້ບໍລິການ ຫຼື ລຸ້ນ.
- ຖ້າທ່ານຕ້ອງການໃຫ້ປະມວນຜົນຂໍ້ມູນພາຍໃນອຸປະກອນຂອງທ່ານເທົ່ານັ້ນ ເພື່ອເພີ່ມການປ້ອງກັນຂໍ້ມູນສ່ວນຕົວຂອງທ່ານ, ໃຫ້ເປີດ ຕັ້ງຄ່າ, ແຕະ Galaxy AI ແລະ ຈາກນັ້ນ ແຕະສະວິດ ປະມວນຜົນຂໍ້ມູນໃນອຸປະກອນເທົ່ານັ້ນ ເພື່ອເປີດມັນ. ຄຸນສົມບັດບາງຢ່າງຈຳເປັນຕ້ອງໄດ້ປະມວນຜົນທາງອອນລາຍສໍາລັບຜົນໄດ້ຮັບ ແລະ ການປະມວນຜົນຂໍ້ມູນທີ່ດີຂຶ້ນ.

ການປັບປຸງການສື່ສານຂອງທ່ານ

ການແປການໂທລະສັບໃນເວລາຈິງ (ຕົວຊ່ວຍການໂທ)

ຮັບການແປທັນທີເປັນພາສາທີ່ທ່ານເລືອກລະຫວ່າງການໂທດ້ວຍສຽງ.

ເພື່ອໃຊ້ຄຸນສົມບັດນີ້, ເປີດແອັບ **ໂທລະສັບ**, ແຕະໄອຄອນຕົວເລືອກເພີ່ມເຕີມ (⋮) → ການຕັ້ງຄ່າ → ແປພາສາແບບສົດ, ແຕະສະວິດເພື່ອເປີດມັນ ແລະ ຈາກນັ້ນ ເລືອກພາສາທີ່ຈະໃຊ້.

ເມື່ອໂທອອກ ຫຼື ຮັບສາຍໂທດ້ວຍສຽງ, ແຕະໄອຄອນຕົວຊ່ວຍ (🗣️) ຫຼື **ຕົວຊ່ວຍການໂທ** → ແປພາສາແບບສົດ. ເພື່ອຢຸດການແປ, ແຕະໄອຄອນຢຸດແປພາສາ (⏏).

ເພື່ອປ່ຽນການຕັ້ງຄ່າເພີ່ມເຕີມ, ເປີດແອັບ **ໂທລະສັບ** ແລະ ແຕະໄອຄອນຕົວເລືອກເພີ່ມເຕີມ (⋮) → ການຕັ້ງຄ່າ → ແປພາສາແບບສົດ.

ການແປຂໍ້ຄວາມໃນແອັບຂໍ້ຄວາມ (ຕົວຊ່ວຍການຂຽນ)

ທ່ານສາມາດແປຂໍ້ຄວາມຕົວອັກສອນໄດ້ໃນແອັບຂໍ້ຄວາມ.

- 1 ໃນຂະນະທີ່ກຳລັງກວດເບິ່ງ ຫຼື ຂຽນຂໍ້ຄວາມ, ແຕະໄອຄອນຕົວຊ່ວຍ (↔️) ໃນຄືບອດຊຳຊຸງ ແລະ ແຕະ **ການແປແຊັດ**.
- 2 ເລືອກພາສາໃນແຜງເຄື່ອງແປຢູ່ເທິງສຸດຂອງໜ້າຈໍ.
ການແປພາສາຈະຖືກສະແດງຂຶ້ນຢູ່ກ້ອງແຕ່ລະຂໍ້ຄວາມ.

ການໃຊ້ເຄື່ອງມືການຂຽນ (ຕົວຊ່ວຍການຂຽນ)

ທ່ານສາມາດປ່ຽນຮູບແບບການຂຽນ, ຮັບຄຳແນະນຳໃນການສະກົດຄຳ ແລະ ໄວຍະກອນ, ສ້າງຂໍ້ຄວາມໃນຫົວຂໍ້ທີ່ທ່ານຕ້ອງການອະທິບາຍ ແລະ ອື່ນໆໄດ້ໂດຍອັດຕະໂນມັດ.

ໃນຂະນະທີ່ກຳລັງແຕ່ງຂໍ້ຄວາມຢູ່, ແຕະໄອຄອນຕົວຊ່ວຍ (↔️) ໃນຄືບອດຊຳຊຸງ ແລະ ເລືອກຕົວເລືອກທີ່ທ່ານຕ້ອງການ.

- **ການສະກົດຄຳ ແລະ ໄວຍະກອນ:** ຮັບເອົາຄຳແນະນຳການສະກົດຄຳ ແລະ ໄວຍະກອນ.
- **ຮູບແບບການຂຽນ:** ປ່ຽນຮູບແບບການຂຽນ.
- **ສະຫຼຸບ:** ສະຫຼຸບຂໍ້ຄວາມ.
- **ຈຸດບູລເລັດ:** ຈັດລະບຽບເນື້ອໃນເປັນຫົວຂໍ້ຢ່ອຍ ແລະ ເພີ່ມຈຸດຫົວຂໍ້ຢ່ອຍ.
- **ຕາຕະລາງ:** ຈັດລະບຽບຂໍ້ຄວາມລົງໃສ່ຕາຕະລາງ.
- **ຜູ້ຂຽນ:** ເມື່ອທ່ານປ້ອນຫົວຂໍ້ທີ່ທ່ານຕ້ອງການໃຫ້ອຸປະກອນຂຽນກ່ຽວກັບ, ອຸປະກອນຈະແຕ່ງປະໂຫຍກໃນຮູບແບບໃດກໍ່ຕາມທີ່ທ່ານເລືອກ.

ການແປການສົນທະນາ (ລ່າມແປພາສາ)

ຮັບເອົາການແປສົດກ່ຽວກັບການສົນທະນາຂອງທ່ານ ແລະ ສົ່ງອອກເປັນຄຳເວົ້າ ຫຼື ຂໍ້ຄວາມ.

- 1 ລາກດ້າມຈັບຂອບແຜງໄປຫາຈຸດໃຈກາງຂອງໜ້າຈໍ ແລະ ແຕະ ລ່າມແປພາສາ.
- 2 ເລືອກພາສາຂອງທ່ານ ແລະ ພາສາຂອງພາກສ່ວນອື່ນໆ.
ຖ້າພາສາທີ່ທ່ານຕ້ອງການບໍ່ຢູ່ໃນລາຍການ, ແຕະ **ເພີ່ມພາສາ** ແລະ ດາວໂຫຼດຊຸດພາສາ.
- 3 ແຕະໄອຄອນໄມໂຄຣໂຟນ (🔊) ແລະ ເລີ່ມຕົ້ນການສົນທະນາ.

ການໃຊ້ການແປດ້ວຍສຽງ (ລ່າມແປພາສາ)

ຮັບເອົາການແປພາສາແບບສົດກ່ຽວກັບການບັນລະຍາຍ, ການປະຊຸມ ແລະ ອື່ນໆ.

- 1 ລາກດ້າມຈັບຂອບແຜງໄປຫາຈຸດໃຈກາງຂອງໜ້າຈໍ ແລະ ແຕະ ລ່າມແປພາສາ.
- 2 ແຕະໄອຄອນແຖບການກຳນົດທິດທາງ (≡) → ໂໝດການພັງ.
- 3 ເລືອກພາສາໃນແຜງເຄື່ອງແປຢູ່ເທິງສຸດຂອງໜ້າຈໍ.
- 4 ແຕະໄອຄອນໄມໂຄຣໂຟນ (🔊) ແລະ ເລີ່ມຕົ້ນການແປ.

ບົດປ່ອຍປະສິດທິພາບການເຮັດວຽກຂອງທ່ານ

ການໃຊ້ຄຸນສົມບັດຕົວຊ່ວຍບັນທຶກ (Samsung Notes)

ບັນທຶກທີ່ມີການຈັດຮູບແບບ ຫຼື ສະຫຼຸບອັດຕະໂນມັດ, ແກ້ໄຂຂໍ້ຜິດພາດຂອງການສະກົດຄຳ ຫຼື ແປບັນທຶກ. ນອກຈາກນີ້ ທ່ານຍັງສາມາດສ້າງສິລະປະໃໝ່ຈາກການແຕ້ມຂອງທ່ານໂດຍໃຊ້ຄຸນສົມບັດສະຕູດິໂອແບບສ້າງສັນ.

ເປີດແອັບ **Notes**, ສ້າງບັນທຶກ, ແຕະໄອຄອນຕົວຊ່ວຍ (✎) ໃນເຄື່ອງມືແຕ້ມ ແລະ ຈາກນັ້ນ ເລືອກຕົວເລືອກທີ່ທ່ານຕ້ອງການ.

ການແປງການບັນທຶກສຽງເປັນຂໍ້ຄວາມ (Samsung Notes)

ທ່ານສາມາດແປງການບັນທຶກສຽງທີ່ທ່ານແຊກໃສ່ໃນບັນທຶກໃນແອັບ **Samsung Notes** ໃຫ້ເປັນຂໍ້ຄວາມໄດ້.

ເປີດແອັບ **Notes**, ເລືອກບັນທຶກທີ່ລວມມີການບັນທຶກສຽງ, ແຕະໄອຄອນຕົວຊ່ວຍ (✎) ໃນແຖບເຄື່ອງມື ແລະ ຈາກນັ້ນ ແຕະ **ຖອດສຽງ**.

ການສະຫຼຸບ ແລະ ການແປງການບັນທຶກສຽງ (ບັນທຶກສຽງ)

ແປງການບັນທຶກສຽງໄປເປັນຂໍ້ຄວາມໜ້າຈໍ ແລະ ກວດເບິ່ງການສະຫຼຸບ. ນອກຈາກນັ້ນ, ທ່ານຍັງສາມາດແປຂໍ້ຄວາມທີ່ແປງແລ້ວ ໄປເປັນພາສາອື່ນໄດ້.

- 1 ເປີດແອັບ ບັນທຶກສຽງ.
- 2 ເລືອກການບັນທຶກສຽງ.
- 3 ແຕະໄອຄອນຕົວຊ່ວຍ (↗) → ຖອດສຽງ.
 - ເພື່ອກວດເບິ່ງຄໍາສໍາຄັນ ແລະ ການສະຫຼຸບ, ແຕະໄອຄອນຕົວຊ່ວຍ (↗) → ສະຫຼຸບ.
 - ເພື່ອແປຂໍ້ຄວາມທີ່ແປງ, ແຕະໄອຄອນຕົວຊ່ວຍ (↗) → ແປພາສາ, ເລືອກພາສາ ແລະ ຈາກນັ້ນແຕະ ແປພາສາ.
 - ເພື່ອແກ້ໄຂຂໍ້ຄວາມທີ່ແປງ, ແຕະໄອຄອນຕົວເລືອກເພີ່ມເຕີມ (⋮) → ແກ້ໄຂຂໍ້ຄວາມຖອດສຽງ.

ການສະຫຼຸບ ແລະ ການແປງການບັນທຶກການໂທເປັນຂໍ້ຄວາມ (ຄວາມຊ່ວຍເຫຼືອໃນການຖອດຂໍ້ຄວາມ)

ທ່ານສາມາດບັນທຶກການໂທ ແລະ ແປງການໂທທີ່ບັນທຶກເປັນການຖອດສຽງຂໍ້ຄວາມ ແລະ ສະຫຼຸບມັນ.

- 1 ເປີດແອັບ ໂທລະສັບ, ແຕະໄອຄອນຕົວເລືອກເພີ່ມເຕີມ (⋮) → ການຕັ້ງຄ່າ → ບັນທຶກການໂທ → ຄວາມຊ່ວຍເຫຼືອໃນການຖອດຂໍ້ຄວາມ ແລະ ຈາກນັ້ນ ແຕະສະວິດ ຖອດຂໍ້ຄວາມອັດຕະໂນມັດ ໄດ້ບັນທຶກການໂທ ແລະ ຂໍ້ຄວາມສຽງໂດຍກົງ ເພື່ອເປີດມັນ.
- 2 ແຕະ ພາສາການຖອດສຽງ ແລະ ເລືອກພາສາເພື່ອໃຊ້.
- 3 ໃນລະຫວ່າງການໂທດ້ວຍສຽງ, ແຕະ ເພີ່ມເຕີມ → ບັນທຶກ ເພື່ອບັນທຶກການສົນທະນາ.
- 4 ເປີດແອັບ ໂທລະສັບ, ແຕະ ຫຼັກສູດ ແລະ ຈາກນັ້ນ ເລືອກການໂທທີ່ບັນທຶກພ້ອມການຖອດສຽງ. ໄອຄອນການບັນທຶກການໂທ (📞) ຈະຖືກສະແດງຂຶ້ນຖ້າໄປຈາກການໂທພ້ອມການບັນທຶກ.
- 5 ແຕະການຖອດຂໍ້ຄວາມທີ່ແປງແລ້ວ. ເພື່ອສະຫຼຸບການຖອດສຽງ, ແຕະ ສະຫຼຸບ.

ການແປ ຫຼື ການສະຫຼຸບໜ້າເວັບ (ຕົວຊ່ວຍການທ່ອງເບິ່ງ)

ຮັບເອົາການສະຫຼຸບແບບງ່າຍໆຂອງຂໍ້ຄວາມຈາກໜ້າເວັບພ້ອມກັບການແປພາສາແບບເຕັມ. ນອກຈາກນີ້ ທ່ານຍັງສາມາດຕັ້ງອຸປະກອນໃຫ້ອ່ານໄລຍະຂອງໜ້າເວັບດັ່ງໆ.

ເປີດແອັບ ອິນເຕີເນັດ, ແຕະໄອຄອນຕົວຊ່ວຍ (↗) ແລະ ຈາກນັ້ນ ເລືອກຕົວເລືອກທີ່ທ່ານຕ້ອງການ.

ການແປຂໍ້ຄວາມໂດຍໃຊ້ກ້ອງຖ່າຍຮູບ (ກ້ອງຖ່າຍຮູບ)

ທ່ານສາມາດແປຂໍ້ຄວາມໂດຍໃຊ້ກ້ອງຖ່າຍຮູບໄດ້.

- 1 ເປີດເອັບ ກ້ອງຖ່າຍຮູບ ແລະ ແຕະ ຮູບຖ່າຍ ໃນລາຍການໂໝດຖ່າຍຮູບ.
- 2 ຫັນກ້ອງຖ່າຍຮູບໄປທີ່ວັດຖຸ ແລະ ແຕະໄອຄອນສະແກນເອກະສານ ແລະ ຂໍ້ຄວາມ (📄).
ໄອຄອນສະແກນເອກະສານ ແລະ ຂໍ້ຄວາມ (📄) ຈະປະກົດຂຶ້ນເມື່ອກວດພົບເອກະສານ ຫຼື ຂໍ້ຄວາມເທົ່ານັ້ນ.
- 3 ແຕະໄອຄອນແປພາສາ (🗣️).
ຂໍ້ຄວາມຈະຖືກແປເປັນພາສາອຸປະກອນປະຈຸບັນ.

ແຕ້ມວົງມົນເພື່ອຊອກຫາ

ຊອກຫາຂໍ້ມູນກ່ຽວກັບສ່ວນທີ່ຕ້ອງການຂອງຮູບ ຫຼື ຂໍ້ຄວາມໃນໜ້າຈໍ.

ສຳຜັດປຸ່ມໂຮມຄ້າງໄວ້ (🔍) ແລະ ແຕະ ຫຼື ແຕ້ມວົງມົນອ້ອມຮອບຮູບ ຫຼື ຂໍ້ຄວາມ.

ການສ້າງຮູບ ແລະ ວິດີໂອທີ່ສວຍງາມ

ການເອົາຜູ້ຄົນ ຫຼື ວັດຖຸອອກຈາກຮູບ (ແກເລີຣີ)

ແກ້ໄຂຮູບໂດຍການເອົາຜູ້ຄົນ ຫຼື ວັດຖຸອອກຈາກພວກມັນ ແລະ ຈາກນັ້ນ ສ້າງພື້ນຫຼັງໃໝ່ເພື່ອເຕັມເຕັມໃນສ່ວນທີ່ຂາດຫາຍໄປ.

- 1 ເປີດເອັບ ແກເລີຣີ ແລະ ເລືອກຮູບ.
- 2 ແຕະໄອຄອນຕົວຊ່ວຍ (🪄) → ຢາງລຶບ AI.
- 3 ແຕະ ຫຼື ແຕ້ມອ້ອມແອ້ມສິ່ງໃດໜຶ່ງທີ່ທ່ານຕ້ອງການເອົາອອກ.
- 4 ແຕະ ລຶບ.
- 5 ແຕະ ບັນທຶກກັອບປີ້ ເພື່ອບັນທຶກຮູບພາບ.
ຖ້າທ່ານຕ້ອງການໃຊ້ຄຸນສົມບັດຕົວຊ່ວຍຮູບຖ່າຍເພີ່ມເຕີມ, ແຕະ ສືບຕໍ່ແກ້ໄຂ.



ການຍ້າຍຜູ້ຄົນ ຫຼື ວັດຖຸໃນຮູບ (ແກເລີຣີ)

ແກ້ໄຂຮູບໂດຍການຍ້າຍ, ການເອົາຜູ້ຄົນ ຫຼື ວັດຖຸໃນຮູບອອກ ແລະ ຈາກນັ້ນ ສ້າງພື້ນຫຼັງໃໝ່ເພື່ອເຕັມເຕັມໃນສ່ວນທີ່ຂາດຫາຍໄປ.

- 1 ເປີດເອັບ ແກເລີຣີ ແລະ ເລືອກຮູບ.
- 2 ແຕະໄອຄອນຕົວຊ່ວຍ (↔) → ຍ້າຍ.
- 3 ແຕະ ຫຼື ແຕ້ມອ້ອມແອ້ມສິ່ງໃດໜຶ່ງທີ່ທ່ານຕ້ອງການຍ້າຍ.
ຖ້າທ່ານຕ້ອງການປັບຄວາມອ່ຽງ, ໃຫ້ລາກແຖບການປັບຄວາມອ່ຽງ.
- 4 ສຳຜັດພື້ນທີ່ທີ່ເລືອກໄວ້ຄ້າງໄວ້ ແລະ ລາກມັນໄປບ່ອນທີ່ທ່ານຕ້ອງການ.
- 5 ແຕະ ສ້າງ.
- 6 ແຕະ ບັນທຶກກັອບປີ້ ເພື່ອບັນທຶກຮູບພາບ.
ຖ້າທ່ານຕ້ອງການໃຊ້ຄຸນສົມບັດຕົວຊ່ວຍຮູບຖ່າຍເພີ່ມເຕີມ, ແຕະ ສືບຕໍ່ແກ້ໄຂ.

ການເພີ່ມວັດຖຸໃສ່ຮູບ (ແກເລີຣີ)

ທ່ານສາມາດເພີ່ມວັດຖຸໃສ່ຮູບໂດຍການແຕ້ມ ຫຼື ອະທິບາຍສິ່ງທີ່ທ່ານຕ້ອງການ. ນອກຈາກນີ້ ທ່ານຍັງສາມາດເພີ່ມວັດຖຸຈາກຮູບອື່ນໆໂດຍການແຍກພວກມັນຈາກຮູບຕ່າງໆ.

- 1 ເປີດເອັບ ແກເລີຣີ ແລະ ເລືອກຮູບ.
- 2 ແຕະໄອຄອນຕົວຊ່ວຍ (↔) → ສ້າງ.
- 3 ເລືອກຕົວເລືອກທີ່ທ່ານຕ້ອງການ.
 - ອະທິບາຍສິ່ງທີ່ຈະປ່ຽນແປງ: ອະທິບາຍສິ່ງທີ່ທ່ານຕ້ອງການປ່ຽນເປັນຂໍ້ຄວາມ. ນອກຈາກນີ້ທ່ານຍັງສາມາດເລືອກຈຸດທີ່ຈະເພີ່ມວັດຖຸໄດ້ ໂດຍການແຕ້ມເທິງໜ້າຈໍກ່ອນທີ່ຈະອະທິບາຍວັດຖຸເປັນຂໍ້ຄວາມ.
 -  : ເລືອກຮູບທີ່ທ່ານຕ້ອງການແຍກວັດຖຸອອກ. ຖ້າທ່ານຕ້ອງການເພີ່ມວັດຖຸເພີ່ມເຕີມພ້ອມກັບວັດຖຸທີ່ແຍກອອກ, ແຕະ ອະທິບາຍວິທີການປະສົມຮູບ ແລະ ອະທິບາຍສິ່ງທີ່ທ່ານຕ້ອງການທີ່ຈະເພີ່ມ.
 -  : ແຕ້ມເທິງໜ້າຈໍ.
- 4 ແຕະ ສ້າງ.
- 5 ແຕະ ບັນທຶກກັອບປີ້ ເພື່ອບັນທຶກຮູບພາບ.
ຖ້າທ່ານຕ້ອງການໃຊ້ຄຸນສົມບັດຕົວຊ່ວຍຮູບຖ່າຍເພີ່ມເຕີມ, ແຕະ ສືບຕໍ່ແກ້ໄຂ.

ການປ່ຽນຮູບແບບຮູບ (ແກເລີຣີ)

ທ່ານສາມາດປ່ຽນຮູບແບບຮູບໄດ້.

- 1 ເປີດເອັບ ແກເລີຣີ ແລະ ເລືອກຮູບ.
- 2 ແຕະໄອຄອນຕົວຊ່ວຍ (✦) → ຮູບແບບ.
 ຖ້າທ່ານກຳລັງເລືອກຮູບຂອງຜູ້ຄົນ ຫຼື ສັດລ້ຽງ (ແມວ ແລະ ໝາ), ແຕະໄອຄອນຕົວຊ່ວຍ (✦) → ຮູບແບບ → ຮູບ
 ຖ່າຍ ຫຼື ຮູບເຄິ່ງຕົວ.
 - ຮູບຖ່າຍ: ປ່ຽນຮູບແບບໂດຍລວມຂອງຮູບ.
 - ຮູບເຄິ່ງຕົວ: ເລືອກຄົນ ຫຼື ສັດລ້ຽງຈາກຮູບ ແລະ ປ່ຽນຮູບແບບ.
- 3 ເລືອກຮູບແບບທີ່ທ່ານຕ້ອງການ ແລະ ແຕະ ສ້າງ.
- 4 ແຕະ ບັນທຶກກັອບບີ້ ເພື່ອບັນທຶກຮູບພາບ.
 ຖ້າທ່ານຕ້ອງການໃຊ້ຄຸນສົມບັດຕົວຊ່ວຍຮູບຖ່າຍເພີ່ມເຕີມ, ແຕະ ສືບຕໍ່ແກ້ໄຂ.

ການສ້າງຮູບແບບສາມມິຕິ (ແກເລີຣີ)

ທ່ານສາມາດນຳໃຊ້ເອັບເຝິກສາມມິຕິເປັນຮູບ.

- 1 ເປີດເອັບ ແກເລີຣີ ແລະ ເລືອກຮູບ.
- 2 ຮູດຂຶ້ນເທິງໃນໜ້າຈໍ ແລະ ແຕະ ເອັບເຝິກສົດ.
- 3 ແຕະໄອຄອນນຳໃຊ້ (✓) ເພື່ອນຳໃຊ້ເອັບເຝິກ.

ການໃຊ້ຄຸນສົມບັດການເຄື່ອນໄຫວຊ້າທັນທີ (ແກເລີຣີ)

ທ່ານສາມາດຫຼິ້ນສ່ວນວິດີໂອທີ່ເລືອກໃນແບບການເຄື່ອນໄຫວຊ້າ ແລະ ກວດເບິ່ງລາຍລະອຽດເພີ່ມເຕີມໂດຍການສຳຜັດສ່ວນນັ້ນ ຄ້າງໄວ້.

- 1 ເປີດເອັບ ແກເລີຣີ ແລະ ເລືອກວິດີໂອທີ່ຈະຫຼິ້ນ.
- 2 ໃນຂະນະທີ່ຫຼິ້ນວິດີໂອ, ສຳຜັດໜ້າຈໍຄ້າງໄວ້.

 ຄຸນສົມບັດນີ້ອາດຈະບໍ່ມີຢູ່ ຂຶ້ນຢູ່ກັບໄຟລ໌.

ການໃຊ້ຄຸນສົມບັດສະຕູດິໂອແບບສ້າງສັນ

ສ້າງສິລະປະໃໝ່ຈາກການແຕ້ມຂອງທ່ານ, ຄຳອະທິບາຍຂໍ້ຄວາມ ຫຼື ຮູບທີ່ທ່ານເລືອກ. ນອກຈາກນີ້ທ່ານຍັງສາມາດສ້າງສະຕິກເກີ, ການເຊີນ ແລະ ອື່ນໆໂດຍໃຊ້ສະຕູດິໂອອອກແບບ.



1 ລາກດ້າມຈັບຂອບແຜງໄປຫາຈຸດໃຈກາງຂອງໜ້າຈໍ ແລະ ແຕະ **ສະຕູດິໂອສ້າງສັນ**.

ຫຼືວ່າ, ແຕະ **ສະຕູດິໂອສ້າງສັນ** ໃນແຜງສ້າງງານໂດຍບໍ່ສຳຜັດ. (Galaxy S26 Ultra)

2 ແຕະໄອຄອນສ້າງ ()

ນອກຈາກນີ້ທ່ານຍັງສາມາດສ້າງຜົນງານສິລະປະໂດຍການເລືອກລາຍການຈາກ **ສະຕູດິໂອອອກແບບ**.

3 ເລືອກຕົວເລືອກທີ່ທ່ານຕ້ອງການ.

-  : ແຕ້ມເທິງໜ້າຈໍ.
-  : ເລືອກຮູບທີ່ທ່ານຕ້ອງການ.
-  : ເລືອກຮູບແບບທີ່ທ່ານຕ້ອງການ.
- **ອະທິບາຍສິ່ງທີ່ທ່ານຕ້ອງການສ້າງ**: ອະທິບາຍສິ່ງທີ່ທ່ານຕ້ອງການສ້າງເປັນຂໍ້ຄວາມ.

4 ແຕະ **ສ້າງ**.

5 ແຕະໄອຄອນບັນທຶກ () → **ບັນທຶກໄວ້ຢູ່ໃນແກເລີຣີ** ເພື່ອບັນທຶກຮູບ.

- ເພື່ອບັນທຶກຮູບເປັນສະຕິກເກີ, ແຕະ **ບັນທຶກເປັນສະຕິກເກີ**. ທ່ານສາມາດໃຊ້ສະຕິກເກີໃນຄົບອດຊຳຊູງ.
- ເພື່ອຕັ້ງຮູບເປັນວອລເປເປີ, ແຕະ **ຕັ້ງເປັນວອລເປເປີ**.

ການໃຊ້ຄຸນສົມບັດການເລືອກດ້ວຍ AI

ເລືອກພື້ນທີ່ໃນໜ້າຈໍ ແລະ ໃຊ້ຄຸນສົມບັດອັດສະລິຍະຕ່າງໆ.

1 ສຳຜັດດ້າມຈັບຂອບແຜງຄ້າງໄວ້ເພື່ອເປີດໃຊ້ **ເລືອກດ້ວຍ AI**.

ຫຼືວ່າ, ແຕະ **ເລືອກດ້ວຍ AI** ໃນແຜງສ້າງງານໂດຍບໍ່ສຳຜັດ. (Galaxy S26 Ultra)

2 ແຕະ ຫຼື ແຕ້ມວົງມົນອ້ອມຮອບເນື້ອໃນທີ່ທ່ານຕ້ອງການເລືອກ.

3 ເລືອກຕົວເລືອກເພື່ອໃຊ້ກັບພື້ນທີ່ທີ່ເລືອກໄວ້.

ແກ້ໄຂສຽງໃນວິດີໂອ (ຕົວລຶບສຽງ)

ກຳຈັດສຽງລົບກວນໃນວິດີໂອໂດຍການປັບລະດັບສຽງ, ສຽງລົບ ແລະ ສຽງອື່ນໆ.

- 1 ເປີດແອັບ **ເກເລີຣີ** ແລະ ເລືອກວິດີໂອທີ່ຈະແກ້ໄຂ.
- 2 ແຕະໄອຄອນແກ້ໄຂ (🔊) → ໄອຄອນຕົວລຶບສຽງ (🔇) → ຕົວລຶບສຽງ.
- 3 ເລືອກປະເພດສຽງ ແລະ ແຕະ **ປິດສຽງ** ເພື່ອປິດສຽງ ຫຼື ລາກແຖບປັບປ່ຽນເພື່ອປັບປ່ຽນລະດັບສຽງ.
- 4 ແຕະ **ນຳໃຊ້ການແກ້ໄຂ** → **ບັນທຶກກັອບບີ້** ເພື່ອບັນທຶກວິດີໂອ.

ການສ້າງວອລເປເບີຂອງທ່ານເອງ

ສ້າງວອລເປເບີໂດຍການເລືອກໝວດໝູ່ ແລະ ຄຳສຳຄັນ ຫຼື ປ່ຽນວອລເປເບີໜ້າຈໍລັອກໂດຍອັດຕະໂນມັດຕາມເວລາ ແລະ ສະພາບອາກາດ. ນອກຈາກນີ້ ທ່ານຍັງສາມາດສ້າງວອລເປເບີໂດຍໃຊ້ຄຸນສົມບັດສະຕູດີໂອເບບສ້າງສັນໄດ້.

- 1 ເປີດ **ຕັ້ງຄ່າ** ແລະ ແຕະ **ວອລເປເບີ ແລະ ຮູບແບບ**.
- 2 ແຕະ **ປ່ຽນວອລເປເບີ** → **ສ້າງດ້ວຍ AI** ແລະ ເລືອກຕົວເລືອກທີ່ທ່ານຕ້ອງການ.
 - **ທີ່ສ້າງ:** ສ້າງວອລເປເບີໃໝ່ດ້ວຍໝວດໝູ່ ແລະ ຄຳສຳຄັນທີ່ທ່ານເລືອກ.
 - **ສະຕູດີໂອສ້າງສັນ:** ສ້າງວອລເປເບີໃໝ່ຈາກການແຕ້ມ, ຄຳອະທິບາຍຂໍ້ຄວາມ ຫຼື ຮູບທີ່ທ່ານເລືອກ.
 - **ສະພາບອາກາດ:** ປ່ຽນວອລເປເບີໜ້າຈໍລັອກໂດຍອັດຕະໂນມັດຕາມສະພາບອາກາດ ແລະ ເວລາ.

ການສ້າງບັດໂປຣໄຟລ໌ໃໝ່ (ຜູ້ຕິດຕໍ່)

ທ່ານສາມາດປ່ຽນບັດໂປຣໄຟລ໌ຂອງທ່ານໂດຍການສ້າງຮູບເຄິ່ງຕົວໃໝ່.

- 1 ເປີດແອັບ **ຜູ້ຕິດຕໍ່** ແລະ ແຕະໂປຣໄຟລ໌ຂອງທ່ານ.
- 2 ແຕະບັດໂປຣໄຟລ໌ຂອງທ່ານ ແລະ ແຕະ **ແກ້ໄຂ** → **ຮູບ**.
- 3 ເລືອກຮູບເຄິ່ງຕົວທີ່ທ່ານຕ້ອງການ ແລະ ແຕະ **ຮູບແບບ** → **ຮູບຖ່າຍ** ຫຼື **ຮູບເຄິ່ງຕົວ**.
- 4 ເລືອກຮູບແບບທີ່ທ່ານຕ້ອງການ ແລະ ແຕະ **ສ້າງ**.
- 5 ແຕະ **ນຳໃຊ້** → **ສຳເລັດ**.

ການສ້າງຂໍ້ມູນເຈາະເລິກທີ່ເຮັດເປັນສ່ວນຕົວ

Now brief

ຮັບເອົາການສະຫຼຸບຫຍໍ້ທີ່ສ້າງໂດຍ AI ຕາມຄວາມສົນໃຈຂອງທ່ານ.

ລາກດ້າມຈັບຂອບແຜງໄປຫາຈຸດໃຈກາງຂອງໜ້າຈໍ ແລະ ແຕະ **Now brief**.

ເພື່ອກຳນົດການຕັ້ງຄ່າ Now brief ເອງ, ແຕະໄອຄອນການຕັ້ງຄ່າ (🔘).

Now nudge

AI ນຳສະເໜີຂໍ້ມູນ ແລະ ຄຸນສົມບັດທີ່ມີປະໂຫຍດຕາມສິ່ງທີ່ປະກົດຢູ່ເທິງໜ້າຈໍຂອງທ່ານ. ຕົວຢ່າງ, ມັນອາດແນະນຳໃຫ້ກວດເບິ່ງຈຸດທີ່ຕັ້ງທີ່ກ່າວເຖິງໃນຂໍ້ຄວາມ.

ເປີດ ຕັ້ງຄ່າ, ແຕະ **Galaxy AI** → **Now nudge** ແລະ ຈາກນັ້ນ ແຕະສະວິດເພື່ອເປີດມັນ.

ໄຮໄລ້ການແຈ້ງເຕືອນ

ທ່ານສາມາດຕັ້ງອຸປະກອນໃຫ້ສະແດງການແຈ້ງເຕືອນທີ່ສຳຄັນຢູ່ເທິງການແຈ້ງເຕືອນອື່ນໆເພື່ອຮັບປະກັນວ່າທ່ານຈະບໍ່ພາດພວກມັນ. ນອກຈາກນີ້ທ່ານຍັງສາມາດຕັ້ງມັນເພື່ອສະແດງການສະຫຼຸບສິ່ງຂອງການແຈ້ງເຕືອນຈາກການສົນທະນາໄດ້.

ເປີດ ຕັ້ງຄ່າ, ແຕະ **Galaxy AI** → **ໄຮໄລ້ການແຈ້ງເຕືອນ**, ເລືອກຕົວເລືອກທີ່ທ່ານຕ້ອງການ ແລະ ຈາກນັ້ນ ແຕະສະວິດເພື່ອເປີດມັນ.

S Pen (Galaxy S26 Ultra)

ການໃຊ້ S Pen

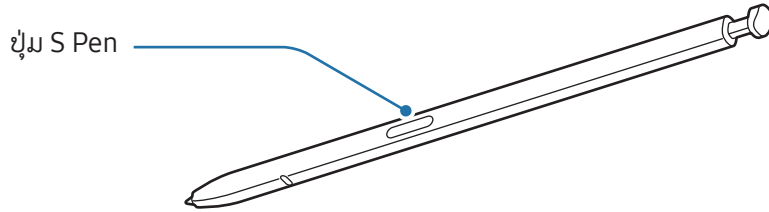

- ❗ ຢ່າງໍ່ ຫຼື ໃຊ້ແຮງດັນຫຼາຍເກີນໄປກັບ S Pen ໃນຂະນະທີ່ໃຊ້ມັນ. S Pen ອາດຈະເສຍຫາຍ ຫຼື ປາຍປາກກາອາດຈະປ່ຽນຮູບໄດ້.
- ຢ່າກົດເທິງໜ້າຈໍເນັ້ນໄວ້ດ້ວຍ S Pen. ປາຍປາກກາອາດຈະປ່ຽນຮູບໄດ້.
- ✍ ຖ້າມີແມ່ເຫຼັກຢູ່ໃກ້ອຸປະກອນ, ການກະທຳບາງຢ່າງຂອງ S Pen, ເຊັ່ນ ການແຕະໜ້າຈໍ, ອາດຈະໃຊ້ງານບໍ່ໄດ້.
- ຖ້າທ່ານໃຊ້ S Pen ໃນມຸມທີ່ຄົມຊັດເທິງໜ້າຈໍ, ອຸປະກອນອາດຈະບໍ່ຈົດຈຳການກະທຳຂອງ S Pen.
- ຖ້ານ້ຳເຂົ້າໄປໃນຊ່ອງສຽບ S Pen, ເອົານ້ຳອອກຈາກຊ່ອງສຽບກ່ອນໃຊ້ມັນ.
- ຖ້າ S Pen ກຳລັງໃຊ້ງານຢ່າງບໍ່ຖືກຕ້ອງ, ນຳເອົາມັນເຂົ້າໄປຫາສູນບໍລິການຂອງຊຳຊຸງ ຫຼື ສູນບໍລິການທີ່ໄດ້ຮັບອະນຸຍາດ.

ກຳລັງຖອດ S Pen

ກົດປາຍ S Pen ເພື່ອຖອດມັນອອກ. ຈາກນັ້ນ, ດຶງ S Pen ຈາກຊ່ອງສຽບ. ເພື່ອຈັດເກັບ S Pen, ແຊກມັນໃສ່ຊ່ອງສຽບຄືນໃໝ່ ແລະ ດັນມັນເຂົ້າຈົນກວ່າມັນຈະຄລິກເຂົ້າທີ່.

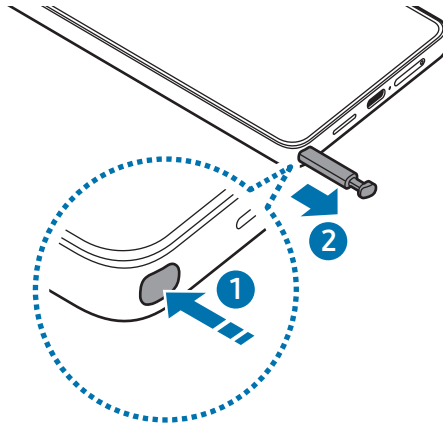

 ຖ້າທ່ານຕ້ອງການຕັ້ງການດຳເນີນການເພື່ອດຳເນີນການເມື່ອທ່ານຖອດ S Pen ອອກ, ໃຫ້ເປີດ ຕັ້ງຄ່າ, ແຕະ ຄຸນສົມບັດຂັ້ນສູງ → S Pen → ເມື່ອ S Pen ຖືກເອົາອອກໄປ, ແລະ ຈາກນັ້ນເລືອກຕົວເລືອກ.

ອະນຸຍາດ S Pen ຫຼາຍໆອັນ

ເປີດ ຕັ້ງຄ່າ ແລະ ແຕະ ຄຸນສົມບັດຂັ້ນສູງ → S Pen → ການຕັ້ງຄ່າ S Pen ເພີ່ມເຕີມ. ແຕະສະວິດ ອະນຸຍາດ S Pen ຫຼາຍໆອັນ ເພື່ອເປີດມັນ.

ສ້າງງານໂດຍບໍ່ສຳເລັດ

(ການເປີດໃຊ້ຄຸນສົມບັດ S Pen ແລະ ແອັບໂດຍກົງ)

ສ້າງງານໂດຍບໍ່ສຳເລັດເປັນເມນູທີ່ໃຫ້ຄຸນສົມບັດ S Pen ແລະ ການເຂົ້າໃຊ້ແອັບທີ່ໃຊ້ເລື້ອຍໆໂດຍກົງ.

ແຕະໄອຄອນສ້າງງານໂດຍບໍ່ສຳເລັດ (🖋️) ດ້ວຍ S Pen ເພື່ອເປີດແຜງສ້າງງານໂດຍບໍ່ສຳເລັດ ແລະ ເລືອກພັງຄ໌ຊັນ ຫຼື ແອັບທີ່ທ່ານຕ້ອງການ.

ເພື່ອຍ້າຍໄອຄອນສ້າງງານໂດຍບໍ່ສຳເລັດ (🖋️), ລາກໄອຄອນສ້າງງານໂດຍບໍ່ສຳເລັດ (🖋️) ໄປຍັງຈຸດທີ່ຕັ້ງໃໝ່. ເພື່ອເອົາໄອຄອນອອກ, ລາກໄອຄອນສ້າງງານໂດຍບໍ່ສຳເລັດ (🖋️) ໃສ່ ເອົາອອກ ຢູ່ລຸ່ມສຸດຂອງໜ້າຈໍ.

 ຖ້າໄອຄອນສ້າງງານໂດຍບໍ່ສຳເລັດບໍ່ປະກົດຂຶ້ນໃນໜ້າຈໍ, ເປີດ ຕັ້ງຄ່າ, ແຕະ ຄຸນສົມບັດຂັ້ນສູງ → S Pen → ສ້າງງານໂດຍບໍ່ສຳເລັດ ແລະ ຈາກນັ້ນແຕະສະວິດ ສະແດງໄອຄອນສ້າງງານໂດຍບໍ່ສຳເລັດ ເພື່ອເປີດມັນ. ຫາກທ່ານເປີດສະວິດ ເປີດສ້າງງານໂດຍບໍ່ສຳເລັດດ້ວຍປຸ່ມປາກກາ, ທ່ານສາມາດເປີດແຜງສ້າງງານໂດຍບໍ່ສຳເລັດດ້ວຍການຍົກ S Pen ເໜືອໜ້າຈໍ ແລະ ກົດປຸ່ມ S Pen.

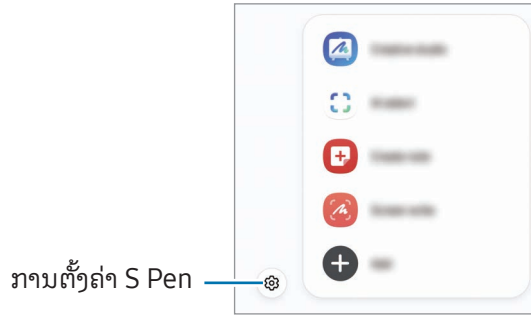

- **ສະຕູດີໂອສ້າງສັນ:** ສ້າງສິລະປະໃໝ່ຈາກການແຕ້ມຂອງທ່ານ, ຄຳອະທິບາຍຂໍ້ຄວາມ ຫຼື ຮູບທີ່ທ່ານເລືອກ. ເບິ່ງ [ການໃຊ້ຄຸນສົມບັດສະຕູດີໂອແບບສ້າງສັນ](#) ສຳລັບຂໍ້ມູນເພີ່ມເຕີມ.
- **ເລືອກດ້ວຍ AI:** ເລືອກພື້ນທີ່ ແລະ ດຳເນີນການກະທຳ, ເຊັ່ນ ການແຊຣ໌ ຫຼື ການບັນທຶກ. ເບິ່ງ [ເລືອກດ້ວຍ AI](#) ສຳລັບຂໍ້ມູນເພີ່ມເຕີມ.
- **ສ້າງໝາຍເຫດ:** ສ້າງບັນທຶກໃນໜ້າຕ່າງໆອັບ. ນອກຈາກນີ້ ທ່ານຍັງສາມາດເປີດໃຊ້ຄຸນສົມບັດນີ້ໂດຍການແຕະໜ້າຈໍສອງບາດໃນຂະນະທີ່ກຳລັງກົດປຸ່ມ S Pen ຄ້າງໄວ້. ເບິ່ງ [Samsung Notes](#) ສຳລັບຂໍ້ມູນເພີ່ມເຕີມ.
- **ຂຽນໜ້າຈໍ:** ແຄ້ບເຈີຮູບຖ່າຍໜ້າຈໍ ເພື່ອຂຽນ ຫຼື ແຕ້ມເທິງພວກມັນ ຫຼື ຕັດພື້ນທີ່ຈາກຮູບທີ່ແຄ້ບເຈີ. ນອກຈາກນີ້ ທ່ານຍັງສາມາດແຄ້ບເຈີເນື້ອໃນປະຈຸບັນ ແລະ ເນື້ອໃນທີ່ເຊື່ອງໄວ້ໃນໜ້າທີ່ຍາວເກີນ, ເຊັ່ນ ໜ້າເວັບ. ເບິ່ງ [ຂຽນໜ້າຈໍ](#) ສຳລັບຂໍ້ມູນເພີ່ມເຕີມ.
- **ເບິ່ງບັນທຶກທັງໝົດ:** ເຂົ້າເຖິງບັນທຶກທັງໝົດໃນແອັບ **Samsung Notes**.
- **ແປພາສາ:** ເລື່ອນ S Pen ຢູ່ເທິງຄຳສັບເພື່ອແປມັນ. ເບິ່ງ [ແປພາສາ](#) ສຳລັບຂໍ້ມູນເພີ່ມເຕີມ.
- **ຂະຫຍາຍ:** ເລື່ອນ S Pen ຢູ່ເທິງພື້ນທີ່ຂອງໜ້າຈໍ ເພື່ອຂະຫຍາຍມັນອອກ.
- **PENUP:** ໂພສທຳງານສິລະປະ, ກວດເບິ່ງງານສິລະປະຂອງຄົນອື່ນ ແລະ ຮັບເອົາເຄັດລັບການແຕ້ມທີ່ເປັນປະໂຫຍດ.
- **ຂຽນໃນປະຕິບິນ:** ເປີດແອັບ **ປະຕິບິນ** ແລະ ຂຽນ ຫຼື ແຕ້ມໃນໜ້າຈໍ. ເບິ່ງ [ຂຽນໃນປະຕິບິນ](#) ສຳລັບຂໍ້ມູນເພີ່ມເຕີມ.
- **ເພີ່ມ:** ເພີ່ມທາງລັດໃສ່ແອັບທີ່ໃຊ້ເລື້ອຍໆໄປຍັງແຜງສ້າງງານໂດຍບໍ່ສຳຜັດ.

ເລືອກດ້ວຍ AI

ເລືອກພື້ນທີ່ ແລະ ດຳເນີນການກະທຳ, ເຊັ່ນ ການແຊຣ໌ ຫຼື ການບັນທຶກ.

- 1 ເມື່ອມີເນື້ອໃນທີ່ທ່ານຕ້ອງການແຄັບເຈີ, ເຊັ່ນ ສ່ວນໜຶ່ງຂອງຮູບ, ເປີດແຜງສ້າງງານໂດຍບໍ່ສຳຜັດ ແລະ ແຕະ **ເລືອກດ້ວຍ AI**.
- 2 ແຕະ ຫຼື ແຕ້ມວົງມົນອ້ອມຮອບເນື້ອໃນທີ່ທ່ານຕ້ອງການເລືອກ.
- 3 ເລືອກຕົວເລືອກເພື່ອໃຊ້ກັບພື້ນທີ່ທີ່ເລືອກໄວ້.

ຂຽນໜ້າຈໍ



ສ້າງຮູບຖ່າຍໜ້າຈໍ ເພື່ອຂຽນ ຫຼື ແຕ້ມເທິງພວກມັນ ຫຼື ຕັດພື້ນທີ່ຈາກຮູບທີ່ແຄັບເຈີ.

- 1 ເມື່ອມີເນື້ອໃນທີ່ທ່ານຕ້ອງການແຄັບເຈີ, ເປີດແຜງສ້າງງານໂດຍບໍ່ສຳຜັດ ແລະ ແຕະ **ຂຽນໜ້າຈໍ**.
ໜ້າຈໍປະຈຸບັນຖືກແຄັບເຈີໂດຍອັດຕະໂນມັດ ແລະ ແຖບເຄື່ອງມືການແກ້ໄຂຈະປະກົດຂຶ້ນ.
- 2 ຂຽນບັນທຶກຄວາມຈຳຢູ່ເທິງຮູບຖ່າຍໜ້າຈໍ.
- 3 ແຊຣ໌ ຫຼື ບັນທຶກຮູບໜ້າຈໍ.
ທ່ານສາມາດກວດເບິ່ງຮູບຖ່າຍໜ້າຈໍທີ່ຖືກແຄັບເຈີໃນ **ແກເລີຣີ**.

 ມັນເປັນໄປບໍ່ໄດ້ທີ່ຈະແຄັບເຈີຮູບຖ່າຍໜ້າຈໍ ໃນຂະນະທີ່ໃຊ້ບາງແອັບ.

ແປພາສາ

ເລື່ອນ S Pen ຢູ່ເທິງຂໍ້ຄວາມທີ່ທ່ານຕ້ອງການແປ. ຫົວໜ່ວຍທີ່ລວມໃນຂໍ້ຄວາມຈະຖືກແປງເຊັ່ນດຽວກັນ.

- 1 ເມື່ອມີຂໍ້ຄວາມທີ່ທ່ານຕ້ອງການແປ, ເປີດແຜງສ້າງງານໂດຍບໍ່ສຳຜັດ ແລະ ແຕະ **ແປພາສາ**.
- 2 ເລືອກພາສາໃນແຜງເຄື່ອງແປຢູ່ເທິງສຸດຂອງໜ້າຈໍ.
ທ່ານສາມາດປ່ຽນຂໍ້ຄວາມ ລະຫວ່າງຄຳສັບ ແລະ ປະໂຫຍກ ໂດຍການແຕະໄອຄອນປະໂຫຍກ () ຫຼື ໄອຄອນ Word ()

3 ເລື່ອນ S Pen ເທິງຂໍ້ຄວາມທີ່ທ່ານຕ້ອງການແປ ຫຼື ຫົວໜ່ວຍທີ່ທ່ານຕ້ອງການແປງ.

ຂໍ້ຄວາມທີ່ຖືກແປຈະປະກົດຂຶ້ນ. ເພື່ອພັງການອອກສຽງຂອງຂໍ້ຄວາມຕົ້ນສະບັບ, ແຕະໄອຄອນຫຼັ້ນ (▶). ໄອຄອນຫຼັ້ນ (▶) ອາດປະກົດຂຶ້ນ ຂຶ້ນຢູ່ກັບພາສາທີ່ທ່ານເລືອກ.

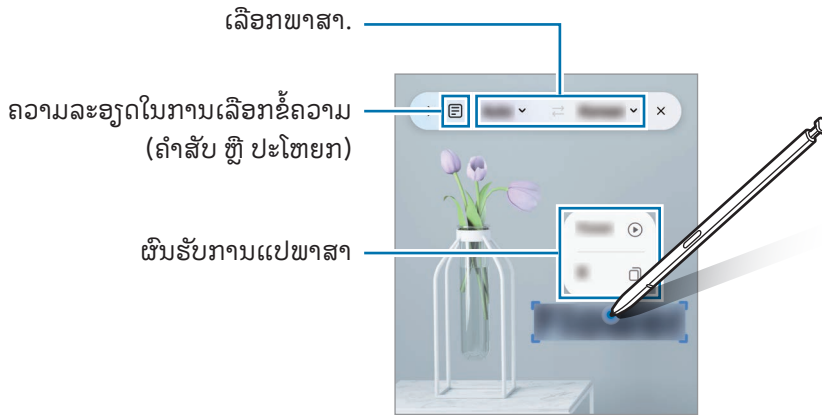

- ຄຸນສົມບັດນີ້ບໍ່ຮອງຮັບບາງພາສາ.
- ຄຸນສົມບັດນີ້ມີຢູ່ເມື່ອຂໍ້ຄວາມທີ່ສາມາດກວດພົບໄດ້ຢູ່ເທິງໜ້າຈໍເທົ່ານັ້ນ.

ຊຽນໃນປະຕິທິນ

ຕົ້ມຂໍ້ມູນໃນແຜນຂອງທ່ານໄວໂດຍການຊຽນ ຫຼື ແຕ້ມໃນໜ້າຈໍປະຕິທິນ.

ເປີດແຜງສ້າງງານໂດຍບໍ່ສຳເລັດ, ແຕະ **ຊຽນໃນປະຕິທິນ** ແລະຈາກນັ້ນ ຕົ້ມຂໍ້ມູນໃນແຜນຂອງທ່ານໃນປະຕິທິນ. ເມື່ອທ່ານສຳເລັດແລ້ວ, ແຕະ **ບັນທຶກ**.

S Pen ເປັນຂໍ້ຄວາມ

ທ່ານສາມາດຕັ້ງອຸປະກອນໃຫ້ແປງທຸກສິ່ງຢ່າງທີ່ທ່ານຊຽນດ້ວຍ S Pen ເປັນຂໍ້ຄວາມ.

1 ເປີດ ຕັ້ງຄ່າ, ແຕະ ຄຸນສົມບັດຂັ້ນສູງ → S Pen → S Pen ເປັນຂໍ້ຄວາມ ແລະ ຈາກນັ້ນແຕະສະວິດເພື່ອເປີດມັນ.

ເພື່ອຮຽນຮູ້ກ່ຽວກັບວິທີການແກ້ໄຂຂໍ້ຄວາມດ້ວຍ S Pen, ແຕະ **ວິທີແກ້ໄຂ**.

2 ຊຽນໃນຊ່ອງປ້ອນຂໍ້ຄວາມ, ເຊັ່ນ ຊ່ອງຊອກຫາ ຫຼື ແຖບທີ່ຢູ່, ໂດຍໃຊ້ S Pen. ການຊຽນດ້ວຍມືຈະຖືກແປງເປັນຂໍ້ຄວາມ.

ແອວິວ

ເລື່ອນ S Pen ຜ່ານລາຍການໃນໜ້າຈໍ ເພື່ອສະແດງຕົວຢ່າງເນື້ອໃນ ຫຼື ເຂົ້າເຖິງຂໍ້ມູນໃນໜ້າຕ່າງໆປັບອັບ.

ໃນບາງແອັບ, ປຸ່ມດຳເນີນການຈະຖືກສະແດງຂຶ້ນໃນໜ້າຕ່າງສະແດງຕົວຢ່າງ.

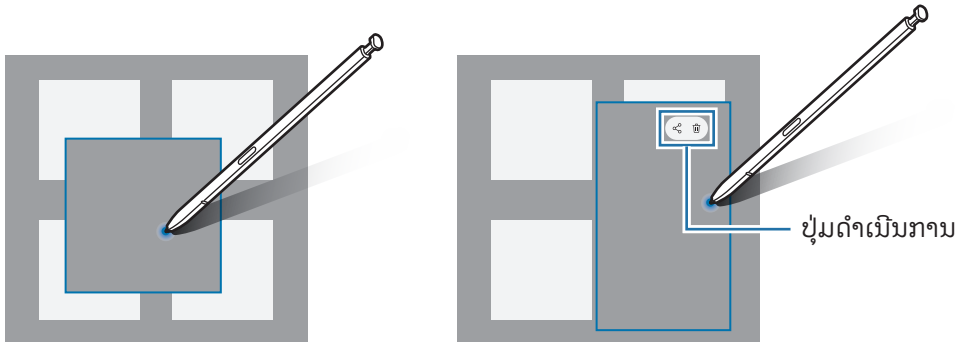

 ຖ້າຄຸນສົມບັດນີ້ບໍ່ຖືກເປີດ, ເປີດ ຕັ້ງຄ່າ, ແຕະ ຄຸນສົມບັດຂຶ້ນສູງ → S Pen ແລະ ຈາກນັ້ນແຕະສະວິດທ໌ ແອວິວ ເພື່ອເປີດມັນ.

ເລືອກດ້ວຍປາກກາ

(ການເລືອກລາຍການຢ່າງວ່ອງໄວດ້ວຍ S Pen)

ໃນຂະນະທີ່ກົດປຸ່ມ S Pen ຄ້າງໄວ້, ລາກ S Pen ຢູ່ເທິງຂໍ້ຄວາມ ຫຼື ລາຍການ ເພື່ອເລືອກຫຼາຍໆລາຍການ ຫຼື ຂໍ້ຄວາມ. ນອກຈາກນີ້ ທ່ານຍັງສາມາດກັອບປີ້ ແລະ ວາງລາຍການ ຫຼື ຂໍ້ຄວາມທີ່ເລືອກລົງໃສ່ແອັບອື່ນ ຫຼື ແຊຣ໌ພວກມັນກັບຄືນອື່ນໆ.

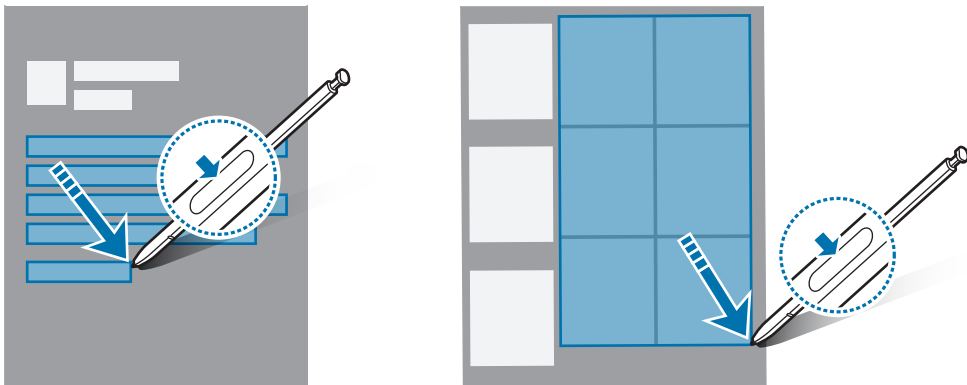

ບັນທຶກຄວາມຈຳໜ້າຈໍປິດ

ທ່ານສາມາດສ້າງບັນທຶກຄວາມຈຳໄດ້ໂດຍການຂຽນເທິງໜ້າຈໍໂດຍບໍ່ຕ້ອງມີການເປີດມັນ.

ເມື່ອໜ້າຈໍຖືກປິດ, ຖອດ S Pen ອອກ ຫຼື ແຕະໜ້າຈໍສອງຄັ້ງໃນຂະນະທີ່ກົດປຸ່ມ S Pen ຄ້າງໄວ້.

ເມື່ອທ່ານແຕະ **ບັນທຶກ** ຫຼື ແຊກ S Pen ໃສ່ຊ່ອງສຽບຄືນໃໝ່ຫຼັງຈາກຂຽນບັນທຶກຄວາມຈຳແລ້ວ, ບັນທຶກຄວາມຈຳຈະຖືກບັນທຶກໃສ່ **Samsung Notes**.

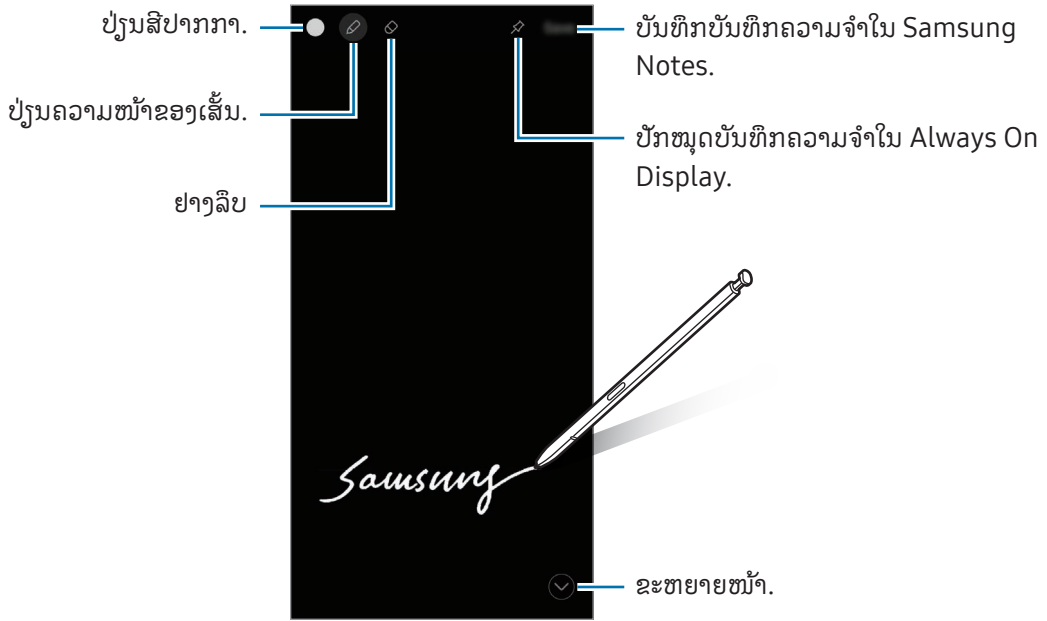

☑ ຖ້າຄຸນສົມບັດນີ້ບໍ່ຖືກເປີດ, ເປີດ ຕັ້ງຄ່າ, ແຕະ ຄຸນສົມບັດຂຶ້ນສູງ → S Pen ແລະ ຈາກນັ້ນແຕະສະວິດ **ບັນທຶກຄວາມຈຳໜ້າຈໍປິດ** ເພື່ອເປີດມັນ.

ການປັກໝຸດບັນທຶກຄວາມຈຳໃນ Always On Display

ເພື່ອປັກໝຸດບັນທຶກຄວາມຈຳໜ້າຈໍປິດໃນ Always On Display, ແຕະໄອຄອນປັກໝຸດໃສ່ Always On Display (🔒). ບັນທຶກຄວາມຈຳທີ່ຖືກປັກໝຸດຈະບໍ່ຖືກບັນທຶກເທື່ອ.

ເພື່ອແກ້ໄຂບັນທຶກຄວາມຈຳທີ່ຖືກປັກໝຸດ, ແຕະໄອຄອນແກ້ໄຂສອງຄັ້ງ (🔓).

ເພື່ອຫຍໍ້ບັນທຶກຄວາມຈຳທີ່ຖືກປັກໝຸດ, ແຕະໄອຄອນຫຍໍ້ສອງຄັ້ງ (⌘). ບັນທຶກຄວາມຈຳຈະຖືກສະແດງຂຶ້ນເປັນໄອຄອນບັນທຶກຄວາມຈຳທີ່ປັກໝຸດ (🔒) ໃນ Always On Display. ເພື່ອກວດເບິ່ງບັນທຶກຄວາມຈຳອີກຄັ້ງ, ແຕະໄອຄອນບັນທຶກຄວາມຈຳທີ່ປັກໝຸດ (🔒).

☑ ຖ້າທ່ານບໍ່ດຳເນີນການກະທຳໃດໆເປັນໄລຍະເວລາໃດໜຶ່ງຫຼັງຈາກເປີດບັນທຶກຄວາມຈຳ, ບັນທຶກຄວາມຈຳຈະຖືກຫຍໍ້ລົງໂດຍອັດຕະໂນມັດ.

ໂທລະສັບ

ການແນະນຳ

ໂທອອກ ຫຼື ຮັບສາຍໂທດ້ວຍສຽງ ແລະ ວິດີໂອ.

ການໂທອອກ

- 1 ເປີດແອັບ ໂທລະສັບ ແລະ ແຕະ ປຸ່ມໂທ.
- 2 ປ້ອນເບີໂທລະສັບເຂົ້າ.
- 3 ແຕະໄອຄອນໂທອອກດ້ວຍສຽງ (📞) ເພື່ອໂທອອກດ້ວຍສຽງ ຫຼື ແຕະໄອຄອນໂທອອກດ້ວຍວິດີໂອ (📺) ຫຼື ໄອຄອນໂທອອກດ້ວຍວິດີໂອຂອງ Meet (👤) ເພື່ອໂທອອກດ້ວຍວິດີໂອ.

ສ້າງການໂທຈາກບັນທຶກການໂທ ຫຼື ລາຍຊື່ຜູ້ຕິດຕໍ່

ເປີດແອັບ ໂທລະສັບ, ແຕະ ຫຼັກສູດ ຫຼື ຜູ້ຕິດຕໍ່ ແລະ ຈາກນັ້ນ ຮູດໄປຂວາໃນຜູ້ຕິດຕໍ່ ຫຼື ເບີໂທລະສັບ ເພື່ອເຮັດການໂທອອກ. ຖ້າຄຸນສົມບັດນີ້ຖືກປິດ, ແຕະໄອຄອນຕົວເລືອກເພີ່ມເຕີມ (⋮) → ການຕັ້ງຄ່າ → ການຕັ້ງຄ່າໂທອື່ນໆ ແລະ ຈາກນັ້ນແຕະສະວິດ ຮູດເພື່ອໂທ ຫຼື ສົ່ງຂໍ້ຄວາມ ເພື່ອເປີດມັນ.

ການໃຊ້ໂທດ່ວນ

ເພື່ອຕັ້ງເບີໂທໃນການໂທດ່ວນ, ເປີດແອັບ ໂທລະສັບ, ແຕະ ປຸ່ມໂທ → ໄອຄອນຕົວເລືອກເພີ່ມເຕີມ (⋮) → ເບີໂທດ່ວນ, ເລືອກເບີໂທດ່ວນ ແລະ ຈາກນັ້ນເພີ່ມເບີໂທລະສັບ.

ເພື່ອໂທອອກ, ສຳຜັດເບີໂທດ່ວນໃນແປ້ນໂທຄ້າງໄວ້. ສຳລັບເບີໂທດ່ວນ 10 ຕົວຂຶ້ນໄປ, ແຕະຕົວເລກທຳອິດຂອງໝາຍເລກ ຈາກນັ້ນ ສຳຜັດຕົວເລກສູດທ້າຍຄ້າງໄວ້.

ຕົວຢ່າງ, ຖ້າທ່ານຕັ້ງໝາຍເລກ 123 ແຕະ 1, ແຕະ 2, ແລະ ຈາກນັ້ນ ສຳຜັດ 3 ຄ້າງໄວ້.

ການໂທອອກລະຫວ່າງປະເທດ

- 1 ເປີດແອັບ ໂທລະສັບ ແລະ ແຕະ ປຸ່ມໂທ.
- 2 ສຳຜັດ 0 ຄ້າງໄວ້ຈົນກວ່າເຄື່ອງໝາຍ + ຈະປະກົດຂຶ້ນ.
- 3 ປ້ອນລະຫັດປະເທດ, ລະຫັດພື້ນທີ່ ແລະ ເບີໂທລະສັບເຂົ້າ ແລະ ຈາກນັ້ນແຕະໄອຄອນການໂທ (📞).

ການຮັບສາຍໂທ

ການຮັບສາຍໂທ

ເມື່ອມີສາຍໂທເຂົ້າ, ລາກໄອຄອນຮັບສາຍ (📞) ອອກນອກວົງມົນຂະໜາດໃຫຍ່.

ການບໍ່ຮັບສາຍ

ເມື່ອມີສາຍໂທເຂົ້າ, ລາກໄອຄອນປະຕິເສດ (🚫) ອອກນອກວົງມົນຂະໜາດໃຫຍ່.

ເພື່ອສົ່ງຂໍ້ຄວາມເມື່ອບໍ່ຮັບສາຍທີ່ໂທເຂົ້າມາ, ລາກແຖບ **ສົ່ງຂໍ້ຄວາມ** ຂຶ້ນເທິງ ແລະ ເລືອກຂໍ້ຄວາມທີ່ຈະສົ່ງ. ຖ້າທ່ານແຕະໄອຄອນ Reminder (🔔) ແລະ ສົ່ງຂໍ້ຄວາມ, ທ່ານສາມາດຮັບການເຕືອນໃນໜຶ່ງຊົ່ວໂມງຕໍ່ມາ.

ເພື່ອສ້າງຂໍ້ຄວາມປະຕິເສດຕ່າງໆ, ເປີດແອັບ **ໂທລະສັບ** ແລະ ແຕະໄອຄອນຕົວເລືອກເພີ່ມເຕີມ (⋮) → ການຕັ້ງຄ່າ → ປະຕິເສດຂໍ້ຄວາມຕ່ວນ. ແຕະໄອຄອນເພີ່ມ (+), ປ້ອນຂໍ້ຄວາມເຂົ້າ ແລະ ຈາກນັ້ນແຕະ **ບັນທຶກ**.

ການບລັອກເບີໂທລະສັບ

ບລັອກການໂທຈາກເບີໂທສະເພາະທີ່ເພີ່ມໃສ່ລາຍການບລັອກຂອງທ່ານ.

ເປີດແອັບ **ໂທລະສັບ**, ແຕະໄອຄອນຕົວເລືອກເພີ່ມເຕີມ (⋮) → ການຕັ້ງຄ່າ → **ບລັອກໝາຍເລກ** ແລະ ຈາກນັ້ນ ເລືອກ ຜູ້ຕິດຕໍ່ ຫຼື ເບີໂທລະສັບເພື່ອບັນທຶກໃນລາຍການເບີໂທທີ່ຖືກບລັອກ.

ເມື່ອເບີໂທທີ່ຖືກບລັອກພະຍາຍາມຕິດຕໍ່ຫາທ່ານ, ທ່ານຈະບໍ່ໄດ້ຮັບການແຈ້ງເຕືອນ. ການໂທຈະຖືກລົງຊື່ເຂົ້າໃຊ້ບັນທຶກການໂທ.

📝 ນອກຈາກນີ້ ທ່ານຍັງສາມາດບລັອກສາຍໂທເຂົ້າຈາກຜູ້ຄົນທີ່ທ່ານບໍ່ຮູ້ ID ຜູ້ໂທຂອງພວກເຂົາ. ແຕະສະວິດ **ບລັອກການໂທຈາກເບີໂທທີ່ບໍ່ຮູ້ຈັກ** ເພື່ອເປີດຄຸນສົມບັດ.

ຕົວເລືອກໃນລະຫວ່າງການໂທ

- 📺: ສັບປຸງເປັນໂທວິດີໂອ.
 - 🌟 → ການໂທດ້ວຍຂໍ້ຄວາມ: ສື່ສານກັບອີກຝ່າຍຜ່ານຂໍ້ຄວາມ. ເບິ່ງ ການໂທດ້ວຍຂໍ້ຄວາມ ສໍາລັບຂໍ້ມູນເພີ່ມເຕີມ.
 - 🌟 → ແປພາສາແບບສົດ: ຮັບການແປທັນທີເປັນພາສາທີ່ທ່ານເລືອກລະຫວ່າງການໂທດ້ວຍສຽງ. ເພື່ອໃຊ້ຄຸນສົມບັດນີ້, ເປີດເອັບ ໂທລະສັບ, ແຕະໄອຄອນຕົວເລືອກເພີ່ມເຕີມ (⋮) → ການຕັ້ງຄ່າ → ແປພາສາແບບສົດ ແລະ ຈາກນັ້ນແຕະສະວິດເພື່ອເປີດມັນ. ເບິ່ງ ການແປການໂທລະສັບໃນເວລາຈິງ (ຕົວຊ່ວຍການໂທ) ສໍາລັບຂໍ້ມູນເພີ່ມເຕີມ.
 - ເພີ່ມສາຍ: ກົດສາຍໂທທົດສອງ. ສາຍໂທທົດໜຶ່ງຈະຖືກພັກສາຍ. ເມື່ອທ່ານສິ້ນສຸດສາຍໂທທົດສອງ, ສາຍໂທທົດໜຶ່ງຈະຖືກເລີ່ມຕໍ່.
 - ປົດສຽງ: ປົດໄມໂຄຣໂຟນ ເພື່ອໃຫ້ບຸກຄົນອື່ນບໍ່ສາມາດໄດ້ຍິນທ່ານ.
 - ບລູທູດ: ສັບປຸງເປັນຂຸດຫູພັງບລູທູດຖ້າມັນຖືກເຊື່ອມຕໍ່ກັບອຸປະກອນ.
 - ລໍາໂພງ: ປົດ ຫຼື ເປີດລໍາໂພງໂທລະສັບ. ເມື່ອກໍາລັງໃຊ້ລໍາໂພງໂທລະສັບ, ຮັກສາໃຫ້ອຸປະກອນຢູ່ຫ່າງຈາກຫູຂອງທ່ານ.
 - ແປ້ນກົດ/ເຊື່ອງ: ເປີດ ຫຼື ປົດປຸ່ມໂທ.
 - ເພີ່ມເຕີມ: ໃຊ້ຄຸນສົມບັດເພີ່ມເຕີມ.
 - 📵: ສິ້ນສຸດສາຍໂທປະຈຸບັນ.
 - 📞: ໃນລະຫວ່າງການໂທວິດີໂອ, ສັບປຸງເປັນໂທດ້ວຍສຽງ.
 - 📶: ຕັ້ງອຸປະກອນເພື່ອປຸງມຸມ ແລະ ການຂູມໂດຍອັດຕະໂນມັດໂດຍການຈົດຈໍາ ແລະ ການຕິດຕາມຜູ້ຄົນໃນລະຫວ່າງໂທວິດີໂອ.
 - 📵: ໃນລະຫວ່າງການໂທວິດີໂອ, ໃຫ້ລັອກໜ້າຈໍ.
 - ເອັບເຝັກ: ໃນລະຫວ່າງການໂທວິດີໂອ, ນໍາໃຊ້ເອັບເຝັກແຕ່ຕ່າງໆ.
 - 📶: ໃນລະຫວ່າງການໂທວິດີໂອ, ປຸງອັດຕາສ່ວນໜ້າຈໍ.
 - ກ້ອງຖ່າຍຮູບ: ໃນລະຫວ່າງໂທວິດີໂອ, ປົດກ້ອງຖ່າຍຮູບເພື່ອບໍ່ໃຫ້ພາກສ່ວນອື່ນສາມາດເຫັນທ່ານ.
 - ສັບປຸງ: ໃນລະຫວ່າງການໂທວິດີໂອ, ສັບປຸງລະຫວ່າງກ້ອງໜ້າ ແລະ ກ້ອງຫຼັງ.
- 📝 ບາງຄຸນສົມບັດອາດຈະບໍ່ມີຢູ່ ຂຶ້ນຢູ່ກັບຜູ້ໃຫ້ບໍລິການ ຫຼື ລຸ້ນ.

ຕົວຊ່ວຍການໂທ

ການຄັດກອງການໂທ

ຕົວຊ່ວຍ AI ຮັບສາຍໃນນາມຂອງທ່ານ ແລະ ຖາມຜູ້ໂທວ່າພວກເຂົາແມ່ນໃຜ ແລະ ການໂທນັ້ນກ່ຽວກັບຫຍັງ.

ເພື່ອໃຊ້ຄຸນສົມບັດນີ້, ເປີດແອັບ **ໂທລະສັບ**, ແຕະໄອຄອນຕົວເລືອກເພີ່ມເຕີມ (⋮) → ການຕັ້ງຄ່າ → ການຄັດກອງການໂທ ແລະ ຈາກນັ້ນແຕະສະວິດເພື່ອເປີດມັນ. ຈາກນັ້ນ, ແຕະ **ການໂທຜ່ານໜ້າຈໍອັດຕະໂນມັດ**, ແຕະສະວິດ ເພື່ອເປີດມັນ ແລະ ຈາກນັ້ນ, ປະຕິບັດຕາມຄໍາແນະນໍາໃນໜ້າຈໍເພື່ອເຮັດສໍາເລັດການຕັ້ງ.

ເມື່ອມີສາຍໂທເຂົ້າ, ຂໍ້ຄວາມສຽງອັດຕະໂນມັດຈະຖືກຫຼິ້ນໄປຫາຜູ້ໂທ ແລະ ສິ່ງທີ່ຜູ້ໂທເວົ້າຈະຖືກບັນທຶກໄວ້.

ຖ້າທ່ານຕ້ອງການກວດເບິ່ງເນື້ອໃນຂອງການໂທທີ່ກໍາລັງໂທຢູ່ແບບເວລາຈິງ, ເປີດແຜງການແຈ້ງເຕືອນ ແລະ ແຕະການແຈ້ງເຕືອນສໍາລັບການໂທ. ນອກຈາກນີ້ທ່ານຍັງສາມາດຮັບສາຍໂທ ຫຼື ສັບປ່ຽນເປັນສິ່ງຂໍ້ຄວາມໂທ.

ເພື່ອກວດເບິ່ງຂໍ້ຄວາມທີ່ຜູ້ໂທປະໄວ້ຫຼັງຈາກການໂທສິ້ນສຸດລົງ, ເປີດແອັບ **ໂທລະສັບ**, ແຕະ **ຫຼ້າສຸດ** ແລະ ຈາກນັ້ນ ເລືອກການໂທ. ໄອຄອນການຄັດກອງການໂທ (📞) ຈະຖືກສະແດງຖັດໄປຈາກການໂທ.

ການໂທດ້ວຍຂໍ້ຄວາມ

ສື່ສານກັບອີກຝ່າຍຜ່ານຂໍ້ຄວາມ.

ເພື່ອໃຊ້ຄຸນສົມບັດນີ້, ເປີດແອັບ **ໂທລະສັບ**, ແຕະໄອຄອນຕົວເລືອກເພີ່ມເຕີມ (⋮) → ການຕັ້ງຄ່າ → ການໂທດ້ວຍຂໍ້ຄວາມ ແລະ ຈາກນັ້ນແຕະສະວິດເພື່ອເປີດມັນ. ເມື່ອເຮັດການໂທອອກດ້ວຍສຽງ ຫຼື ໃນລະຫວ່າງການໂທ, ແຕະໄອຄອນຕົວຊ່ວຍ (🗣️) → ການໂທດ້ວຍຂໍ້ຄວາມ.

ເມື່ອການໂທເຊື່ອມຕໍ່ແລ້ວ, ສຽງທີ່ກາຍຈະຖືກສົ່ງໄປຍັງອີກຝ່າຍໂດຍອັດຕະໂນມັດ ແລະ ສິ່ງທີ່ອີກຝ່າຍເວົ້າຈະຖືກສະແດງເປັນຂໍ້ຄວາມໃນໜ້າຈໍຂອງທ່ານ.

ຫາທ່ານເລືອກຄໍາຕອບຈາກລາຍການຕອບກັບໄວ ຫຼື ປ້ອນຂໍ້ຄວາມ, ມັນຈະຖືກສົ່ງຜ່ານສຽງໄປຍັງອີກຝ່າຍໜຶ່ງ.

ເພື່ອສັບປ່ຽນເປັນການໂທດ້ວຍສຽງ, ແຕະໄອຄອນສັບປ່ຽນເປັນການໂທດ້ວຍສຽງ (🔊).

ເພື່ອປ່ຽນການຕັ້ງຄ່າ, ເປີດແອັບ **ໂທລະສັບ** ແລະ ແຕະໄອຄອນຕົວເລືອກເພີ່ມເຕີມ (⋮) → ການຕັ້ງຄ່າ → ການໂທດ້ວຍຂໍ້ຄວາມ.

ແປພາສາແບບສັດ

ຮັບການແປທັນທີເປັນພາສາທີ່ທ່ານເລືອກລະຫວ່າງການໂທດ້ວຍສຽງ. ເບິ່ງ **ການແປການໂທລະສັບໃນເວລາຈິງ (ຕົວຊ່ວຍການໂທ)** ສໍາລັບຂໍ້ມູນເພີ່ມເຕີມ.

ຜູ້ຕິດຕໍ່

ການແນະນຳ

ສ້າງຜູ້ຕິດຕໍ່ໃໝ່ ຫຼື ຈັດການຜູ້ຕິດຕໍ່ໃນອຸປະກອນ.

ການເພີ່ມຜູ້ຕິດຕໍ່

ການສ້າງຜູ້ຕິດຕໍ່ໃໝ່

- 1 ເປີດເອັບ ຜູ້ຕິດຕໍ່ ແລະ ແຕະໄອຄອນສ້າງ (+).
- 2 ເລືອກຈຸດທີ່ຕັ້ງປ່ອນເກັບຂໍ້ມູນ.
ເມື່ອໃຊ້ຄຸນສົມບັດນີ້ເປັນຄັ້ງທຳອິດ, ທ່ານສາມາດຕັ້ງຈຸດທີ່ຕັ້ງປ່ອນເກັບຂໍ້ມູນມາດຕະຖານໄດ້. ເພື່ອປ່ຽນຈຸດທີ່ຕັ້ງປ່ອນເກັບຂໍ້ມູນມາດຕະຖານ, ແຕະໄອຄອນຕົວເລືອກເພີ່ມເຕີມ (⋮) → ການຕັ້ງຄ່າ → ຈຸດທີ່ຕັ້ງປ່ອນເກັບຂໍ້ມູນມາດຕະຖານ ແລະ ເລືອກຈຸດທີ່ຕັ້ງທີ່ຕ້ອງການ.
- 3 ປ້ອນຂໍ້ມູນຜູ້ຕິດຕໍ່ເຂົ້າ ແລະ ແຕະ ບັນທຶກ.

ການນຳເຂົ້າຜູ້ຕິດຕໍ່

ເພີ່ມຜູ້ຕິດຕໍ່ໂດຍການນຳພວກມັນຈາກປ່ອນເກັບຂໍ້ມູນອື່ນເຂົ້າໃສ່ອຸປະກອນຂອງທ່ານ.

- 1 ເປີດເອັບ ຜູ້ຕິດຕໍ່ ແລະ ແຕະໄອຄອນຕົວເລືອກເພີ່ມເຕີມ (⋮) → ຕັ້ງຄ່າ → ນຳເອົາຜູ້ຕິດຕໍ່ເຂົ້າມາ.
- 2 ປະຕິບັດຕາມຄຳແນະນຳ ໃນໜ້າຈໍ ເພື່ອນຳເຂົ້າຜູ້ຕິດຕໍ່.





ການຊົງຄຳຜູ້ຕິດຕໍ່ດ້ວຍບັນຊີເວັບຂອງທ່ານ

ຊົງຄຳຜູ້ຕິດຕໍ່ໃນອຸປະກອນຂອງທ່ານກັບຜູ້ຕິດຕໍ່ທາງອອນໄລນ໌ທີ່ຖືກບັນທຶກໃນບັນຊີເວັບຂອງທ່ານ, ເຊັ່ນ Samsung account ຂອງທ່ານ.

- 1 ເປີດ ຕັ້ງຄ່າ, ແຕະ ບັນຊີ ແລະ ການແບັກອັບ → ຈັດການບັນຊີ ແລະ ເລືອກບັນຊີທີ່ຈະຊົງຄຳດ້ວຍ.
- 2 ແຕະ ຊົງຄຳບັນຊີ ແລະ ແຕະສະວິດ ຜູ້ຕິດຕໍ່ ເພື່ອເປີດມັນ.

ການຊອກຫາຜູ້ຕິດຕໍ່

ເປີດເອັບ ຜູ້ຕິດຕໍ່. ແຕະໄອຄອນຊອກຫາ (Q) ຢູ່ເທິງສຸດຂອງລາຍຊື່ຜູ້ຕິດຕໍ່ ແລະ ປ້ອນເກນເງື່ອນໄຂການຊອກຫາເຂົ້າ. ແຕະຮູບໂປຣໄຟລ໌ຂອງຜູ້ຕິດຕໍ່. ຈາກນັ້ນໃຊ້ໜຶ່ງໃນການກະທຳຕໍ່ໄປນີ້:

-  : ໂທອອກດ້ວຍສຽງ.
-  : ຊຽນຂໍ້ຄວາມ.
-  : ໂທອອກດ້ວຍວິດີໂອ.
-  : ຊຽນອີເມລ໌.

ການລຶບຜູ້ຕິດຕໍ່

- 1 ເປີດເອັບ ຜູ້ຕິດຕໍ່ ແລະ ແຕະໄອຄອນຕົວເລືອກເພີ່ມເຕີມ (⋮) → ເລືອກ.
- 2 ເລືອກຜູ້ຕິດຕໍ່ ແລະ ແຕະ ລຶບ.

ເພື່ອລຶບຜູ້ຕິດຕໍ່ເທື່ອລະຄົນ, ແຕະຮູບໂປຣໄຟລ໌ຂອງຜູ້ຕິດຕໍ່ຈາກລາຍຊື່ຜູ້ຕິດຕໍ່ ແລະ ແຕະ ເພີ່ມເຕີມ → ລຶບ.

ການແຊຣ໌ຜູ້ຕິດຕໍ່

ທ່ານສາມາດແຊຣ໌ຜູ້ຕິດຕໍ່ກັບບຸກຄົນອື່ນໄດ້ໂດຍໃຊ້ຕົວເລືອກການແຊຣ໌ຫຼາຍໆຢ່າງ.

- 1 ເປີດເອັບ ຜູ້ຕິດຕໍ່ ແລະ ແຕະໄອຄອນຕົວເລືອກເພີ່ມເຕີມ (⋮) → ເລືອກ.
- 2 ເລືອກຜູ້ຕິດຕໍ່ ແລະ ແຕະ ແບ່ງປັນ.
- 3 ເລືອກຂໍ້ມູນຕິດຕໍ່ທີ່ຈະແຊຣ໌ ແລະ ແຕະ ສຳເລັດ.
- 4 ເລືອກວິທີການແຊຣ໌.

ການສ້າງກຸ່ມ

ທ່ານສາມາດເພີ່ມກຸ່ມໄດ້, ເຊັ່ນ ຄອບຄົວ ຫຼື ໝູ່ ແລະຈັດການຜູ້ຕິດຕໍ່ຕາມກຸ່ມ.

- 1 ເປີດເອັບ ຜູ້ຕິດຕໍ່ ແລະ ແຕະ ກຸ່ມຕ່າງໆ → ໄອຄອນສ້າງ (+).
- 2 ປະຕິບັດຕາມຄຳແນະນຳ ໃນໜ້າຈໍ ເພື່ອສ້າງກຸ່ມ.

ການລວມຜູ້ຕິດຕໍ່ທີ່ຊ້ຳກັນເຂົ້າກັນ

ຖ້າລາຍຊື່ຜູ້ຕິດຕໍ່ຂອງທ່ານມີຜູ້ຕິດຕໍ່ທີ່ຊ້ຳກັນ, ລວມພວກມັນເຂົ້າເປັນອັນດຽວ ເພື່ອເຮັດໃຫ້ລາຍຊື່ຜູ້ຕິດຕໍ່ຂອງທ່ານທັນສະໄໝຂຶ້ນ.

- 1 ເປີດເອັບ ຜູ້ຕິດຕໍ່ ແລະ ແຕະໄອຄອນຕົວເລືອກເພີ່ມເຕີມ (⋮) → ການຕັ້ງຄ່າ → ລວມຜູ້ຕິດຕໍ່ທີ່ຊ້ຳກັນເຂົ້າກັນ.
- 2 ໝາຍຕົກຜູ້ຕິດຕໍ່ ແລະ ແຕະ ລວມເຂົ້າກັນ.

ການຕັ້ງໂປຣໄຟລ໌ຂອງທ່ານ

ທ່ານສາມາດຕັ້ງຮູບໂປຣໄຟລ໌ ແລະ ບັດໂປຣໄຟລ໌ຂອງທ່ານໄດ້.

- 1 ເປີດເອັບ ຜູ້ຕິດຕໍ່ ແລະ ແຕະໂປຣໄຟລ໌ຂອງທ່ານ.
- 2 ແຕະ ສ້າງບັດໂປຣໄຟລ໌.
- 3 ປະຕິບັດຕາມຄຳແນະນຳໃນໜ້າຈໍເພື່ອຕັ້ງບັດໂປຣໄຟລ໌ຂອງທ່ານ.
ໝາຍຕົກ ບັດໂປຣໄຟລ໌ ແລະ ຮູບ ແລະ ຮູບທີ່ທ່ານເລືອກສຳລັບບັດໂປຣໄຟລ໌ຍັງຈະຖືກນຳໃຊ້ເປັນຮູບໂປຣໄຟລ໌ຂອງທ່ານນຳອີກ.
- 4 ເພື່ອປຽນຮູບໂປຣໄຟລ໌ຂອງທ່ານ, ແຕະຮູບໂປຣໄຟລ໌ ແລະ ແຕະ ແກ້ໄຂ.
- 5 ປະຕິບັດຕາມຄຳແນະນຳໃນໜ້າຈໍເພື່ອຕັ້ງຮູບໂປຣໄຟລ໌ຂອງທ່ານ.

ການແຊຣ໌ໂປຣໄຟລ໌ຂອງທ່ານ

ຜູ້ຄົນສາມາດເບິ່ງໂປຣໄຟລ໌ຂອງທ່ານໄດ້ເມື່ອທ່ານໂທຫາພວກເຂົາ ຫຼື ເມື່ອພວກເຂົາກວດເບິ່ງຂໍ້ມູນຕິດຕໍ່ຂອງທ່ານ.

- 1 ເປີດເອັບ ຜູ້ຕິດຕໍ່ ແລະ ແຕະໂປຣໄຟລ໌ຂອງທ່ານ.
- 2 ແຕະ ບັດ ແລະ ຮູບໂປຣໄຟລ໌ ແລະ ແຕະສະວິດ ການແຊຣ໌ບັດ ແລະ ຮູບໂປຣໄຟລ໌ ເພື່ອເປີດມັນ.

ກ້ອງຖ່າຍຮູບ

ການແນະນຳ

ຖ່າຍຮູບ ແລະ ບັນທຶກວິດີໂອໂດຍໃຊ້ໂຮມດ ແລະ ການຕັ້ງຄ່າຕ່າງໆ.

ມາດລະຍາດການໃຊ້ກ້ອງຖ່າຍຮູບ

- ຢ່າຖ່າຍຮູບ ຫຼື ບັນທຶກວິດີໂອຂອງບຸກຄົນອື່ນໂດຍບໍ່ໄດ້ຮັບອະນຸຍາດຈາກພວກເຂົາ.
- ຢ່າຖ່າຍຮູບ ຫຼື ບັນທຶກວິດີໂອປ່ອນທີ່ຕ້ອງຫ້າມຕາມກົດໝາຍ.
- ຢ່າຖ່າຍຮູບ ຫຼື ບັນທຶກວິດີໂອໃນສະຖານທີ່ທີ່ທ່ານອາດຈະໄປລ່ວງລະເມີດຄວາມເປັນສ່ວນຕົວຂອງບຸກຄົນອື່ນ.

ການຖ່າຍຮູບ

1 ເປີດເອັບ ກ້ອງຖ່າຍຮູບ.

ນອກຈາກນີ້ ທ່ານຍັງສາມາດເປີດເອັບໂດຍການກົດປຸ່ມດ້ານຂ້າງສອງຄັ້ງ ຫຼື ລາກໄອຄອນກ້ອງຖ່າຍຮູບ (📷) ໄປທາງເບື້ອງຊ້າຍໃນໜ້າຈໍລັອກ.



- ບາງຄຸນສົມບັດຂອງກ້ອງຖ່າຍຮູບບໍ່ມີຢູ່ເມື່ອທ່ານເປີດເອັບ ກ້ອງຖ່າຍຮູບ ຈາກໜ້າຈໍທີ່ຖືກລັອກ ຫຼື ເມື່ອໜ້າຈໍຖືກປິດຢູ່ໃນຂະນະທີ່ວິທີລັອກໜ້າຈໍຖືກຕັ້ງ.
- ກ້ອງຖ່າຍຮູບຈະປິດໂດຍອັດຕະໂນມັດເມື່ອບໍ່ໃຊ້.
- ບາງວິທີການອາດຈະບໍ່ມີຢູ່ ຂຶ້ນຢູ່ກັບຜູ້ໃຫ້ບໍລິການ ຫຼື ລຸ້ນ.

2 ແຕະຮູບໃນໜ້າຈໍສະແດງຕົວຢ່າງປ່ອນທີ່ກ້ອງຖ່າຍຮູບຄວນຈະໄຟກັສ.

ເພື່ອປັບປຸງຄວາມແຈ້ງຂອງຮູບ, ລາກແຖບການປັບປຸງທີ່ປະກົດຢູ່ເທິງ ຫຼື ຢູ່ລຸ່ມກອບວົງມົນ.

3 ແຕະໄອຄອນຖ່າຍຮູບ (○) ເພື່ອຖ່າຍຮູບ.

ເພື່ອປ່ຽນໂໝດຖ່າຍຮູບ, ລາກລາຍການໂໝດການຖ່າຍຮູບໄປຊ້າຍ ຫຼື ຂວາ ຫຼື ຮູດໄປຊ້າຍ ຫຼື ຂວາໃນໜ້າຈໍສະແດງຕົວຢ່າງ.

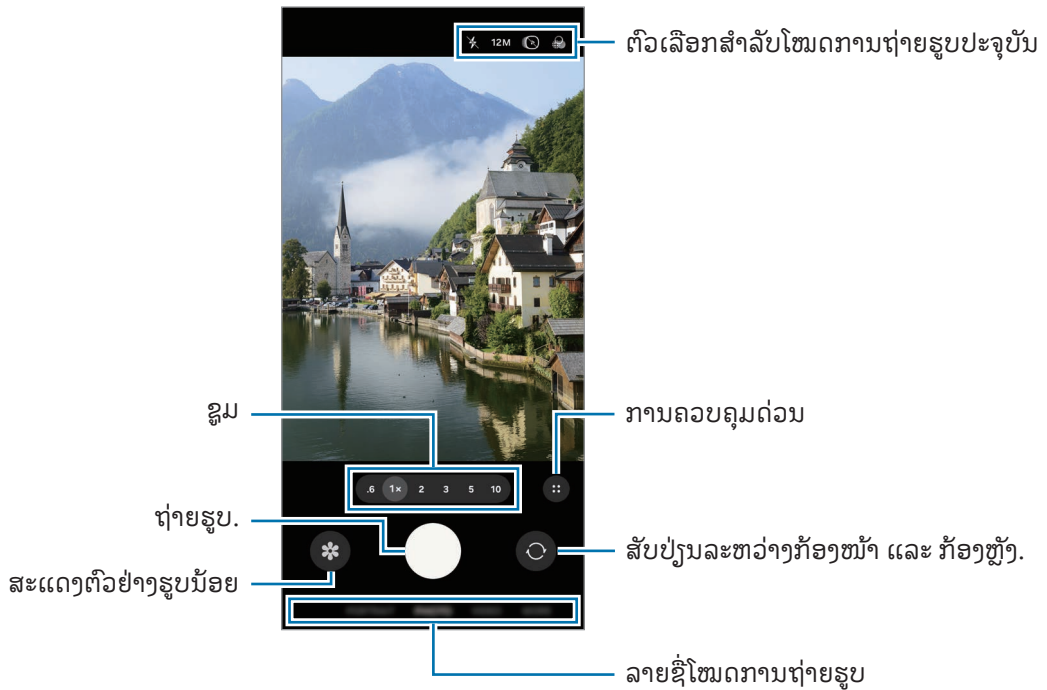

- ໜ້າຈໍກ່ອນໜ້າອາດຈະແຕກຕ່າງກັນ ຂຶ້ນຢູ່ກັບໂໝດການຖ່າຍຮູບ ແລະ ກ້ອງຖ່າຍຮູບທີ່ກຳລັງໃຊ້ຢູ່.
- ໂຟກັສອາດຈະບໍ່ຊັດເຈນຖ້າວັດຖຸຢູ່ໃກ້. ຖ່າຍຮູບຫຼືວິດີໂອຈາກໄລຍະຫ່າງທີ່ພໍດີ.
- ຖ້າຮູບຖ່າຍທີ່ທ່ານຖ່າຍປະກົດຂຶ້ນມືວ, ອະນາໄມເລັ່ນສັກກ້ອງຖ່າຍຮູບ ແລະ ລອງໃໝ່ອີກ.
- ເບິ່ງໃຫ້ແນ່ໃຈວ່າເລັ່ນສັບເສຍຫາຍ ຫຼື ເປີເບື້ອນ. ບໍ່ດັ່ງນັ້ນ, ອຸປະກອນຈະບໍ່ໃຊ້ງານໄດ້ຢ່າງຖືກຕ້ອງໃນບາງໂໝດທີ່ຕ້ອງການຄວາມລະອຽດສູງ.
- ກ້ອງຖ່າຍຮູບໃນອຸປະກອນຂອງທ່ານມີເລັ່ນສມຸມກວ້າງ. ຄວາມບົດບ້ຽວໜ້ອຍໜຶ່ງອາດເກີດຂຶ້ນໃນຮູບຖ່າຍ ຫຼື ວິດີໂອມຸມກວ້າງ ແລະ ບັບອກເຖິງບັນຫາການປະຕິບັດງານຂອງອຸປະກອນ.
- ກ້ອງຖ່າຍຮູບອາດເກີດຝ້າ ຫຼື ມີອາຍນ້ຳຖ້າອຸປະກອນສຳຜັດກັບການປ່ຽນແປງຂອງອຸນຫະພູມອາກາດແບບກະທັນຫັນ, ຍ້ອນວ່າອຸນຫະພູມພາຍນອກ ແລະ ພາຍໃນຂອງຝາປົດກ້ອງຖ່າຍຮູບນັ້ນແຕກຕ່າງກັນ. ພະຍາຍາມຫຼີກຫຼ່ຽງສະພາບດັ່ງກ່າວ ເມື່ອວາງແຜນທີ່ຈະໃຊ້ກ້ອງຖ່າຍຮູບ. ຖ້າເກີດຝ້າ, ປ່ອຍໃຫ້ກ້ອງຖ່າຍຮູບແຫ້ງຕາມທຳມະຊາດໃນອຸນຫະພູມຂອງອ້ອງກ່ອນຖ່າຍຮູບ ຫຼື ບັນທຶກວິດີໂອ, ບໍ່ດັ່ງນັ້ນຜົນໄດ້ຮັບອາດເບິ່ງມົວໆ.
- ຮູບນ້ອຍອາດແຕກຕ່າງກັນໄປ ຂຶ້ນຢູ່ກັບລັ້ນ.

ການນຳໃຊ້ປຸ່ມກ້ອງຖ່າຍຮູບ

- ສຳຜັດປຸ່ມກ້ອງຖ່າຍຮູບຄ້າງໄວ້ເພື່ອບັນທຶກວິດີໂອ.
- ຖ້າທ່ານລາກປຸ່ມກ້ອງຖ່າຍຮູບໄປຍັງໄອຄອນລັອກ (🔒), ທ່ານສາມາດບັນທຶກວິດີໂອໄດ້ໂດຍບໍ່ຕ້ອງກົດປຸ່ມຄ້າງໄວ້.
- ເພື່ອຖ່າຍຮູບເປັນຊຸດ, ຮູດປຸ່ມກ້ອງຖ່າຍຮູບໄປຫາຂອບໜ້າຈໍ ແລະ ເນັ້ນມັນໄວ້.
- ຖ້າທ່ານເພີ່ມປຸ່ມກ້ອງຖ່າຍຮູບອື່ນໆ, ທ່ານສາມາດຍ້າຍມັນໄປບ່ອນໃດໜຶ່ງໃນໜ້າຈໍ ແລະ ຖ່າຍຮູບໄດ້ຢ່າງສະດວກສະບາຍ. ໃນໜ້າຈໍສະແດງຕົວຢ່າງ, ແຕະໄອຄອນການຄວບຄຸມດ່ວນ (⋮) → ໄອຄອນການຕັ້ງຄ່າ (⚙️) → ວິທີການຖ່າຍຮູບ ແລະ ແຕະສະວິດ ປຸ່ມຊັດເຕີລອຍ ເພື່ອເປີດມັນ.

ການແກ້ໄຂລາຍການໂໝດການຖ່າຍຮູບ

ເພື່ອແກ້ໄຂລາຍການໂໝດການຖ່າຍຮູບ, ແຕະ ເພີ່ມເຕີມ ໃນລາຍການ, ແຕະ ແກ້ໄຂ ແລະ ຈາກນັ້ນ ລາກໂໝດໄປຍັງບ່ອນທີ່ທ່ານຕ້ອງການ.

ການໃຊ້ຄຸນສົມບັດການຂຽມ

ເພື່ອຂຽມເຂົ້າ ຫຼື ອອກໃນຂະນະທີ່ໃຊ້ກ້ອງຫຼັງ, ເລືອກໄອຄອນຂຽມທີ່ຕ້ອງການໃນໜ້າຈໍສະແດງຕົວຢ່າງ.

ນອກຈາກນີ້ ທ່ານຍັງສາມາດເລືອກລະດັບການຂຽມທີ່ຕ້ອງການຈາກລາຍການລະດັບການຂຽມທີ່ປະກົດຂຶ້ນເມື່ອທ່ານແຕະໄອຄອນຂຽມ.

ເພື່ອປັບການຂຽມໃຫ້ຖືກຕ້ອງຍິ່ງຂຶ້ນ, ລາກໄອຄອນຂຽມ, ຍິບເຂົ້າ ຫຼື ຍະອອກດ້ວຍມືສອງນິ້ວໃນໜ້າຈໍສະແດງຕົວຢ່າງ.

ຖ້າອັດຕາການຂຽມເກີນຈຳນວນທີ່ກຳນົດໄວ້, ແຜ່ນທີ່ແນະນຳການຂຽມຈະປະກົດຂຶ້ນເພື່ອຊີ້ບອກບ່ອນທີ່ທ່ານກຳລັງຂຽມເຂົ້າໃນຮູບ.



 ບາງຄຸນສົມບັດອາດຈະບໍ່ມີຢູ່ ຂຶ້ນຢູ່ກັບລຸ້ນ.

ການລັອກໂຟກັສ (AF) ແລະ ຮູ້ບແສງ (AE)









ທ່ານສາມາດລັອກໂຟກັສ ຫຼື ຮູ້ບແສງໃນພື້ນທີ່ທີ່ເລືອກໄວ້ເພື່ອປ້ອງກັນບໍ່ໃຫ້ກ້ອງຖ່າຍຮູບປັບປຸງໂດຍອັດຕະໂນມັດຕາມການປ່ຽນແປງໃນວັດຖຸ ຫຼື ແຫຼ່ງແສງ.



ສໍາຜັດພື້ນທີ່ຄ້າງໄວ້ເພື່ອໂຟກັສ, ເພລຣມ AF/AE ຈະປະກົດຂຶ້ນໃນພື້ນທີ່ ແລະ ການຕັ້ງຄ່າໂຟກັສ ແລະ ຮັບຮູ້ແສງຈະຖືກລັອກ. ການຕັ້ງຄ່າຈະຍັງຄົງລັອກຢູ່ ເຖິງແມ່ນວ່າຫຼັງຈາກທ່ານຖ່າຍຮູບແລ້ວ.

 ຄຸນສົມບັດນີ້ອາດຈະບໍ່ມີຢູ່ ຂຶ້ນຢູ່ກັບໂໝດການຖ່າຍຮູບ.

ຕົວເລືອກສໍາລັບໂໝດການຖ່າຍຮູບປະຈຸບັນ

ໃນໜ້າຈໍສະແດງຕົວຢ່າງ, ໃຊ້ຕົວເລືອກຕໍ່ໄປນີ້. ເພື່ອໃຊ້ຕົວເລືອກເພີ່ມເຕີມ, ແຕະໄອຄອນການຄວບຄຸມດ່ວນ (ⓘ).

- ✖ : ເປີດ ຫຼື ປິດແຜ່ນ.
- 12M: ເລືອກຄວາມລະອຽດສໍາລັບຮູບພາບ.
-  : ເປີດ ຫຼື ປິດຄຸນສົມບັດຮູບຖ່າຍເຄື່ອນໄຫວ. ຖ້າທ່ານເປີດມັນ, ຄລິບວິດີໂອຍັງຈະຖືກຖ່າຍຈາກສອງສາມວິນາທີ ຫຼື ທັງກ່ອນ ແລະ ຫຼັງການແຕະປຸ່ມກ້ອງຖ່າຍຮູບ.
-  : ນໍາໃຊ້ເອັບເຝິກຕົວກັນຕອງ.
-  : ເປີດ ຫຼື ປິດຄຸນສົມບັດລະບົບກັນສັ່ນຂັ້ນສຸດຍອດ.
-  : ໃນໂໝດ ລວງຕັ້ງ, ປັບຄວາມເຂັ້ມຂອງແສງ. ຕົວເລືອກນີ້ອາດຈະບໍ່ມີຢູ່ ຂຶ້ນຢູ່ກັບເອັບເຝິກພື້ນຫຼັງທີ່ເລືອກໄວ້.
-  : ເລືອກອັດຕາກອບສໍາລັບວິດີໂອແບບໄຮເປີເລບສ.
-  : ເລືອກຄວາມລະອຽດສໍາລັບວິດີໂອ.
-  : ເປີດ ຫຼື ປິດຄຸນສົມບັດ HDR. ຖ້າທ່ານເປີດມັນ, ທ່ານສາມາດບັນທຶກວິດີໂອ HDR 10-bit ພ້ອມຊ່ວງສີ ແລະ ຄວາມຄົມຊັດທີ່ກວ້າງຂຶ້ນໄດ້.
-  : ເລືອກວິທີການວັດແທກ. ສິ່ງນີ້ຈະກຳນົດຄ່າແສງທີ່ຈະຖືກຄິດໄລ່. ການວັດນ້ຳໜັກຈຸດເຄິ່ງກາງ (⊙) ໃຊ້ແສງໃນສ່ວນກາງຂອງຮູບຖ່າຍເພື່ອຄິດໄລ່ຮູ້ບແສງຂອງຮູບຖ່າຍ. ການວັດແບບແມັດທຣິກ (⊕) ສະເລ່ຍສາກທັງໝົດ. ການວັດແທກຈຸດ (⊙) ໃຊ້ແສງໃນພື້ນທີ່ສູນກາງສຸດຂີດຂອງຮູບຖ່າຍ ເພື່ອຄິດໄລ່ຮູ້ບແສງຂອງຮູບຖ່າຍ.
-  : ໃນໂໝດ ວິດີໂອໂປຣ, ເລືອກສຽງຂອງທິດທາງທີ່ທ່ານຕ້ອງການບັນທຶກໃນລະດັບສຽງທີ່ສູງຂຶ້ນ. ນອກຈາກນີ້ ທ່ານຍັງສາມາດໃຊ້ USB ຫຼື ໄມໂຄຣໂຟນບລູທູດໂດຍການເຊື່ອມຕໍ່ມັນກັບອຸປະກອນຂອງທ່ານ.

-  : ໃນໂໝດ ໂປຣ ຫຼື ວິດີໂອໂປຣ, ປຽນຕົວເລືອກສໍາລັບຈໍພາບຮູ້ບໍ່ແສງ. ເລືອກຕົວເລືອກເພື່ອສະແດງລະດັບທີ່ຮັບແສງເກີນ ຫຼື ທີ່ຮັບແສງຕໍ່າກວ່າພ້ອມຮູບແບບ ຫຼື ສີໃນໜ້າຈໍສະແດງຕົວຢ່າງ.
-  : ເປີດ ຫຼື ປິດຄຸນສົມບັດບັນທຶກວິດີໂອ. ຖ້າທ່ານເປີດມັນ, ທ່ານສາມາດບັນທຶກວິດີໂອພ້ອມຊ່ວງໄດນາມິກທີ່ກວ້າງຂຶ້ນສໍາລັບການປັບປຽນໄດ້ເມື່ອມີການແກ້ໄຂ.
-  : ໃນໂໝດ ອາຫານ, ໂຟກັສໃສ່ວັດຖຸຢູ່ພາຍໃນກອບ ແລະ ເຮັດໃຫ້ຮູບຢູ່ນອກກອບນັ້ນມົວ.

 ຕົວເລືອກທີ່ມີຢູ່ອາດຈະແຕກຕ່າງກັນໄປ ຂຶ້ນຢູ່ກັບລຸ້ນ ຫຼື ໂໝດຖ່າຍຮູບ.

ໂໝດຮູບຖ່າຍ

ກ້ອງຖ່າຍຮູບປັບປຽນຕົວເລືອກການຖ່າຍຮູບໂດຍອັດຕະໂນມັດຂຶ້ນຢູ່ກັບສິ່ງອ້ອມຂ້າງ.

ໃນລາຍການໂໝດການຖ່າຍຮູບ, ແຕະ **ຮູບຖ່າຍ** ແລະ ແຕະໄອຄອນຖ່າຍຮູບ (○) ເພື່ອຖ່າຍຮູບ.

ການປຽນຄວາມລະອຽດ

ທ່ານສາມາດຖ່າຍຮູບທີ່ມີຄວາມລະອຽດສູງໄດ້.

ໃນຕົວເລືອກການຖ່າຍຮູບ, ແຕະ **12M** ເພື່ອປຽນຄວາມລະອຽດເປັນອັນທີ່ທ່ານຕ້ອງການ ແລະ ຖ່າຍຮູບ.

 ຄວາມລະອຽດອາດແຕກຕ່າງກັນ ຂຶ້ນຢູ່ກັບລຸ້ນ.

ການແນະນຳການຖ່າຍຮູບ

ກ້ອງຖ່າຍຮູບແນະນຳອົງປະກອບທີ່ເໝາະສົມສໍາລັບຮູບຖ່າຍໂດຍການຈົດຈຳຕຳແໜ່ງ ແລະ ມຸມຂອງວັດຖຸຂອງທ່ານ.

ໃນໜ້າຈໍສະແດງຕົວຢ່າງ, ແຕະໄອຄອນການຄວບຄຸມດ່ວນ (●●●) → ໄອຄອນການຕັ້ງຄ່າ (⚙️) ແລະ ແຕະສະວິດ **ການແນະນຳການຖ່າຍຮູບ** ເພື່ອເປີດມັນ.

1 ໃນລາຍການໂໝດຖ່າຍຮູບ, ແຕະ **ຮູບຖ່າຍ**.

ຄ່າແນະນຳຈະປະກົດຂຶ້ນໃນໜ້າຈໍສະແດງຕົວຢ່າງ.

2 ຊື້ຄ່າແນະນຳທີ່ວັດຖຸ.

ກ້ອງຖ່າຍຮູບຈົດຈຳອົງປະກອບພາບ ແລະ ອົງປະກອບພາບທີ່ແນະນຳທີ່ປະກົດຂຶ້ນໃນໜ້າຈໍສະແດງຕົວຢ່າງ.

- 3 ຍ້າຍອຸປະກອນເພື່ອໃຫ້ຄຳແນະນຳກົງກັບອົງປະກອບທີ່ແນະນຳ.
ເມື່ອອົງປະກອບພາບທີ່ເໝາະສົມຖືກເຮັດສຳເລັດ, ຄຳແນະນຳຈະປ່ຽນເປັນສີເຫຼືອງ.
- 4 ແຕະໄອຄອນຖ່າຍຮູບ (○) ເພື່ອຖ່າຍຮູບ.

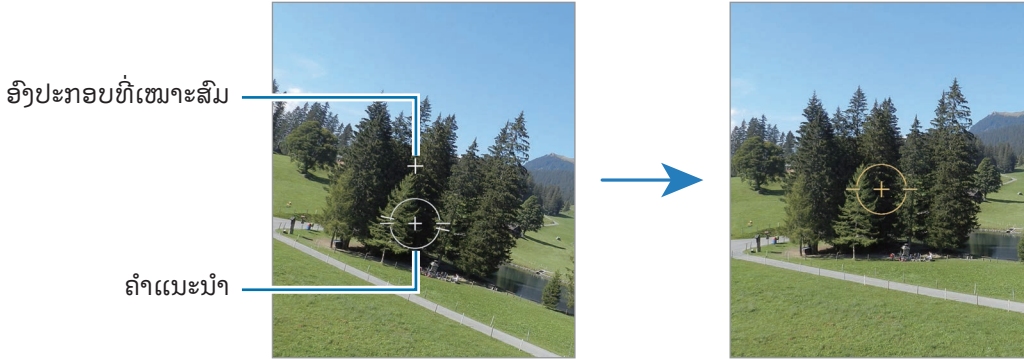

ການຖ່າຍເຊລຟີ

ທ່ານຍັງສາມາດຖ່າຍຮູບຕົນເອງດ້ວຍກ້ອງໜ້າໄດ້.

- 1 ໃນໜ້າຈໍສະແດງຕົວຢ່າງ, ຮູດຂຶ້ນເທິງ ຫຼື ລົງລຸ່ມ ຫຼື ແຕະໄອຄອນສັບປ່ຽນເປັນກ້ອງໜ້າ (🔄) ເພື່ອສັບປ່ຽນເປັນກ້ອງໜ້າສຳລັບການຖ່າຍຮູບຕົນເອງ.
- 2 ຫັນໜ້າໃສ່ເລັ່ນສກ້ອງໜ້າ.
ເພື່ອຖ່າຍຮູບຕົນເອງດ້ວຍການຖ່າຍຮູບມຸມກວ້າງຂອງທົວທັດ ຫຼື ຜູ້ຄົນ, ແຕະໄອຄອນສັບປ່ຽນເປັນມຸມກວ້າງ (📷).
- 3 ແຕະໄອຄອນຖ່າຍຮູບ (○) ເພື່ອຖ່າຍຮູບ.

ການຖ່າຍຮູບໄລຍະໃກ້ທີ່ຊັດເຈນ (Galaxy S26 Ultra)

ຖ່າຍຮູບໄລຍະໃກ້ຂອງວັດຖຸຂອງທ່ານໄດ້ຊັດເຈນ.

- 1 ໃນໜ້າຈໍສະແດງຕົວຢ່າງ, ແຕະ 1x.
 - 2 ວາງກ້ອງຖ່າຍຮູບໄວ້ໃກ້ກັບວັດຖຸ.
 - 3 ເມື່ອໄອຄອນເປີດຕົວເພີ່ມໂຟກັສ (🌸) ປະກົດຂຶ້ນ, ແຕະໄອຄອນຖ່າຍຮູບ (○) ເພື່ອຖ່າຍຮູບ.
- 📱 ຖ້າຄຸນສົມບັດນີ້ບໍ່ຖືກເປີດ, ແຕະໄອຄອນປິດຕົວເພີ່ມໂຟກັສ (🚫) ເພື່ອເປີດມັນ.

ການສະແກນເອກະສານ ຫຼື ຂໍ້ຄວາມ

ທ່ານສາມາດສະແກນເອກະສານ ຫຼື ຂໍ້ຄວາມໄດ້.

- 1 ໃນລາຍການໂຫມດຖ່າຍຮູບ, ແຕະ **ຮູບຖ່າຍ**.
- 2 ຫັນກ້ອງຖ່າຍຮູບໄປທີ່ວັດຖຸ ແລະ ແຕະ **ສະແກນ**.
ສະແກນ ຈະປະກົດຂຶ້ນເມື່ອກວດພົບເອກະສານ ຫຼື ຂໍ້ຄວາມເທົ່ານັ້ນ.
 - ເພື່ອປ່ຽນພື້ນທີ່ສະແກນ, ແຕະໄອຄອນປັບປ່ຽນ (⌘).
 - ເພື່ອປ່ຽນເອັບເຟັກຕົວກັນຕອງ, ແຕະໄອຄອນຕົວກັນຕອງ (Ⓞ).
 - ເພື່ອໃຊ້ຕົວເລືອກເອົາອອກ, ແຕະໄອຄອນເອົາອອກ (ⓧ).
- 3 ແຕະ **ບັນທຶກ**.

ໂຫມດວິດີໂອ

ກ້ອງຖ່າຍຮູບປັບປ່ຽນຕົວເລືອກການຖ່າຍຮູບໂດຍອັດຕະໂນມັດຂຶ້ນຢູ່ກັບສິ່ງອ້ອມຂ້າງ.

- 1 ໃນລາຍການໂຫມດການຖ່າຍຮູບ, ແຕະ **ວິດີໂອ** ແລະ ແຕະໄອຄອນເລີ່ມຕົ້ນການບັນທຶກ (●) ເພື່ອບັນທຶກວິດີໂອ.
 - ເພື່ອສັບປ່ຽນລະຫວ່າງກ້ອງໜ້າ ແລະ ກ້ອງຫຼັງໃນຂະນະທີ່ບັນທຶກຢູ່, ຮູດຂຶ້ນເທິງ ຫຼື ລົງລຸ່ມໃນໜ້າຈໍສະແດງຕົວຢ່າງ ຫຼື ແຕະໄອຄອນສັບປ່ຽນເປັນກ້ອງໜ້າ (⦿).
 - ເພື່ອແຄ້ບເຈັບຈາກວິດີໂອໃນຂະນະທີ່ກຳລັງບັນທຶກ, ແຕະໄອຄອນແຈັບເຈີ (⊙).
 - ເພື່ອບັນທຶກສຽງຈາກທິດທາງສະເພາະເຈາະຈົງໃນລະດັບສຽງສູງຂຶ້ນໃນຂະນະທີ່ບັນທຶກວິດີໂອ, ແນກ້ອງຖ່າຍຮູບໄປຍັງທິດທາງນັ້ນ ແລະ ປັບການຊຸມ. ຖ້າຄຸນສົມບັດນີ້ບໍ່ຖືກເປີດ, ໃນໜ້າຈໍສະແດງຕົວຢ່າງ, ແຕະໄອຄອນການຄວບຄຸມດ່ວນ (⦿) → ໄອຄອນການຕັ້ງຄ່າ (⚙) → **ຕົວເລືອກສຽງ** ແລະ ຈາກນັ້ນ ແຕະສະວິດ **ການຊຸມໄມເຂົ້າ** ເພື່ອເປີດມັນ.
- 2 ແຕະໄອຄອນຢຸດການບັນທຶກ (■) ເພື່ອຢຸດການບັນທຶກວິດີໂອ.

 ການຊຸມແບບເບິ່ງເຫັນອາດຈະໃຊ້ບໍ່ໄດ້ ໃນສະພາບແວດລ້ອມທີ່ມີແສງໜ້ອຍ.

ການປ່ຽນຄວາມລະອຽດ

ທ່ານສາມາດບັນທຶກວິດີໂອທີ່ມີຄວາມລະອຽດສູງໄດ້ດ້ວຍຄວາມລະອຽດສູງສຸດ 8K.

ໃນຕົວເລືອກການຖ່າຍຮູບ, ແຕະໄອຄອນ FHD 30 fps (FHD₃₀) ເພື່ອປ່ຽນຄວາມລະອຽດເປັນຄວາມລະອຽດທີ່ທ່ານຕ້ອງການ ແລະ ບັນທຶກວິດີໂອ.

ເມື່ອທ່ານສຳເລັດການບັນທຶກວິດີໂອ, ຫຼິ້ນມັນໃນແອັບ **ແກເລີຣີ**. ເມື່ອທ່ານແຕະໄອຄອນແຄ້ບເຈີ (⊙) ໃນເຟຣມທີ່ທ່ານຖືກໃຈ, ເຟຣມຈະຖືກບັນທຶກເປັນຮູບ.

ວິດີໂອທີ່ມີຄວາມສະຫງ່າ (Super steady)

ຫາກມີການສັ່ນຫຼາຍເມື່ອບັນທຶກວິດີໂອ, ໃຊ້ຄຸນສົມບັດລະບົບກັນສັ່ນຂັ້ນສູດຍອດເພື່ອໃຫ້ວິດີໂອມີຄວາມສະຫງ່າຫຼາຍຂຶ້ນ.

ແຕ່ **ວິດີໂອ** ໃນລາຍການໂໝດຖ່າຍຮູບ, ແຕ່ ໄອຄອນລະບົບກັນສັ່ນຂັ້ນສູງ (📶) → ໄອຄອນເປີດລະບົບກັນສັ່ນຂັ້ນສູດຍອດ (=📶) ຫຼື ໄອຄອນລະບົບກັນສັ່ນຂັ້ນສູດຍອດພ້ອມລັອກແນວນອນ (🔒) ແລະ ຈາກນັ້ນ ບັນທຶກວິດີໂອ.

ການໃຊ້ຄຸນສົມບັດການກຳນົດກອບອັດຕະໂນມັດ

(ການປ່ຽນມຸມຖ່າຍຮູບ ແລະ ການຂຽມໂດຍການຕິດຕາມຜູ້ຄົນ)

ທ່ານສາມາດຕັ້ງອຸປະກອນເພື່ອປ່ຽນມຸມຖ່າຍຮູບ ແລະ ຂຽມໂດຍອັດຕະໂນມັດໄດ້ໂດຍການຈົດຈຳ ແລະ ການຕິດຕາມຜູ້ຄົນໃນຂະນະທີ່ກຳລັງບັນທຶກວິດີໂອຢູ່.

ໃນລາຍການໂໝດການຖ່າຍຮູບ, ແຕ່ **ວິດີໂອ**, ແຕ່ ໄອຄອນການຄວບຄຸມດ່ວນ (⏸) → ໄອຄອນການຈັດກອບອັດຕະໂນມັດ (📷) ເພື່ອເປີດມັນ ແລະ ຈາກນັ້ນບັນທຶກວິດີໂອ.

ເພື່ອຕິດຕາມ ແລະ ປັບມຸມການຖ່າຍຮູບ ແລະ ຂຽມຄົນທີ່ເລືອກເຂົ້າ, ແຕ່ ເຟຣມທີ່ສະແດງຢູ່ອ້ອມຮອບຄົນນັ້ນໆ. ເພື່ອປິດການຕິດຕາມ, ແຕ່ ເຟຣມອີກຄັ້ງ.

ການໃຊ້ຄຸນສົມບັດການບັນທຶກແບບຄູ່

ບັນທຶກວິດີໂອດ້ວຍກ້ອງຖ່າຍຮູບສອງໜ່ວຍໃນເວລາດຽວກັນ. ທ່ານສາມາດບັນທຶກວິດີໂອຂອງກ້ອງຖ່າຍຮູບແຕ່ລະໜ່ວຍແຍກກັນໄດ້ ແລະ ແກ້ໄຂພວກມັນ. ນອກຈາກນີ້ ທ່ານຍັງສາມາດຫຼິ້ນວິດີໂອໃນຮູບແບບຕ່າງໆໄດ້, ເຊັ່ນ ໃນມຸມມອງແຍກ ຫຼື ມຸມມອງແບບຮູບຊ້ອນກັນ.

ໃນລາຍການໂໝດຖ່າຍຮູບ, ແຕ່ **ວິດີໂອ** → ໄອຄອນການຄວບຄຸມດ່ວນ (⏸) → ໄອຄອນການບັນທຶກແບບຄູ່ (📷). ຈາກນັ້ນ ແຕ່ ໄອຄອນມຸມມອງຮູບຊ້ອນກັນ (📷) ຫຼື ໄອຄອນມຸມມອງແຍກ (📷) ແລະ ບັນທຶກວິດີໂອ.

ເມື່ອທ່ານເລືອກໄອຄອນມຸມມອງຮູບຊ້ອນກັນ (📷), ທ່ານສາມາດປ່ຽນຂະໜາດ ຫຼື ຈຸດທີ່ຕັ້ງຂອງໜ້າຕ່າງຮູບຊ້ອນກັນໄດ້.

ຖ້າທ່ານຕ້ອງການບັນທຶກວິດີໂອຂອງກ້ອງຖ່າຍຮູບແຕ່ລະຕົວແບບແຍກກັນ, ແຕ່ ໄອຄອນການຄວບຄຸມດ່ວນ (⏸) → ໄອຄອນການຕັ້ງຄ່າ (📷) → ການບັນທຶກຄູ່ → ບັນທຶກໃນໄຟລ໌ທີ່ແຍກຕ່າງຫາກ.

ໂໝດແນວຕັ້ງ / ໂໝດວິດີໂອແນວຕັ້ງ

ໂດຍການໃຊ້ໂໝດຮູບເຄິ່ງຕົວ ຫຼື ໂໝດວິດີໂອລວງຕັ້ງ, ທ່ານສາມາດແຄ້ບເຈີຣູບຖ່າຍ ຫຼື ວິດີໂອ ປ່ອນທີ່ພື້ນຫຼັງມົວ ແລະ ວັດຖຸເດັ່ນ ຊັດຂຶ້ນ. ນອກຈາກນີ້ ທ່ານຍັງສາມາດນຳໃຊ້ເອັບເຝັກພື້ນຫຼັງ ແລະ ແກ້ໄຂມັນຫຼັງຈາກຖ່າຍຮູບ.

- 1 ໃນລາຍການໂໝດການຖ່າຍຮູບ, ແຕະ **ລວງຕັ້ງ** ຫຼື ແຕະ **ເພີ່ມເຕີມ** → **ວິດີໂອລວງຕັ້ງ**.
- 2 ແຕະໄອຄອນຮູບເຄິ່ງຕົວ (◐) ແລະ ເລືອກເອັບເຝັກພື້ນຫຼັງທີ່ທ່ານຕ້ອງການ ຫຼື ລາກແຖບປັບປ່ຽນເພື່ອປັບປ່ຽນຄວາມເຂັ້ມຂອງເອັບເຝັກພື້ນຫຼັງ.
- 3 ເມື່ອ **ພ້ອມແລ້ວ** ປະກົດຂຶ້ນເທິງໜ້າຈໍສະແດງຕົວຢ່າງ, ແຕະໄອຄອນຖ່າຍຮູບ (○) ເພື່ອຖ່າຍຮູບ ຫຼື ແຕະໄອຄອນເລີ່ມຕົ້ນການບັນທຶກ (●) ເພື່ອບັນທຶກວິດີໂອ.



- ຕົວເລືອກທີ່ມີຢູ່ອາດຈະແຕກຕ່າງກັນໄປ ຂຶ້ນຢູ່ໂໝດຖ່າຍຮູບ.
- ໃຊ້ຄຸນສົມບັດນີ້ໃນສະຖານທີ່ທີ່ມີແສງໄຟພຽງພໍ.
- ຄວາມມົວພື້ນຫຼັງອາດຈະບໍ່ຖືກນຳໃຊ້ຢ່າງຖືກຕ້ອງໃນເງື່ອນໄຂຕໍ່ໄປນີ້:
 - ອຸປະກອນ ຫຼື ວັດຖຸກຳລັງເຄື່ອນໄຫວ.
 - ວັດຖຸບາງ ຫຼື ໂປ່ງໃສ.
 - ວັດຖຸມີສີທີ່ຄ້າຍຄືກັນກັບພື້ນຫຼັງ.
 - ວັດຖຸ ຫຼື ພື້ນຫຼັງແຈ້ງ.

ໂໝດໂປຣ / ໂໝດວິດີໂອໂປຣ

ແຄ້ບເຈີຣູບຖ່າຍ ຫຼື ວິດີໂອໃນຂະນະທີ່ປັບປ່ຽນຕົວເລືອກການຖ່າຍຮູບຫຼາຍໆຢ່າງດ້ວຍຕົນເອງ, ເຊັ່ນ ຄ່າຮູ້ຮັບແສງ ແລະ ຄ່າ ISO.

ໃນລາຍການໂໝດການຖ່າຍຮູບ, ແຕະ **ເພີ່ມເຕີມ** → **ໂປຣ** ຫຼື **ວິດີໂອໂປຣ**. ເລືອກຕົວເລືອກ ແລະ ກຳນົດການຕັ້ງຄ່າເອງ ແລະ ຈາກນັ້ນແຕະໄອຄອນຖ່າຍຮູບ (○) ເພື່ອຖ່າຍຮູບ ຫຼື ແຕະໄອຄອນເລີ່ມຕົ້ນການບັນທຶກ (●) ເພື່ອບັນທຶກວິດີໂອ.

ຖ້າທ່ານຕ້ອງການກວດເບິ່ງຂໍ້ມູນສຳລັບຕົວເລືອກໃດໆ, ເລືອກຕົວເລືອກ ແລະ ແຕະໄອຄອນກ່ຽວກັບຕົວເລືອກທີ່ເລືອກແລ້ວ (i). ເພື່ອຕັ້ງຕົວເລືອກທີ່ທ່ານໄດ້ຕັ້ງຄືນໃໝ່, ແຕະໄອຄອນຕັ້ງຄືນໃໝ່ (↺).

ການປ່ຽນຄວາມລະອຽດ

ທ່ານສາມາດປັບຫົກວິດີໂອທີ່ມີຄວາມລະອຽດສູງໄດ້ດ້ວຍຄວາມລະອຽດສູງສຸດ 8K.

ໃນຕົວເລືອກການຖ່າຍຮູບ, ແຕະໄອຄອນ FHD 30 fps (FHD) ເພື່ອປ່ຽນຄວາມລະອຽດເປັນຄວາມລະອຽດທີ່ທ່ານຕ້ອງການ ແລະ ປັບຫົກວິດີໂອ.

ເມື່ອທ່ານສໍາເລັດການປັບຫົກວິດີໂອ, ຫຼິ້ນມັນໃນແອັບ ແກເລີຣີ. ເມື່ອທ່ານແຕະໄອຄອນແຄັບເຈີ (🔒) ໃນເຟຣມທີ່ທ່ານຖືກໃຈ, ເຟຣມຈະຖືກປັບຫົກເປັນຮູບ.

ການແຍກພື້ນທີ່ໂຟກັສ ແລະ ພື້ນທີ່ຮູ້ຮັບແສງ

ທ່ານສາມາດແຍກພື້ນທີ່ໂຟກັສ ແລະ ພື້ນທີ່ຮູ້ຮັບແສງໄດ້.

ສໍາຜັດໜ້າຈໍສະແດງຕົວຢ່າງຄ້າງໄວ້. ກອບ AF/AE ຈະປະກົດຂຶ້ນໃນໜ້າຈໍ. ລາກກອບໃສ່ພື້ນທີ່ທີ່ທ່ານຕ້ອງການແຍກພື້ນທີ່ໂຟກັສ ແລະ ພື້ນທີ່ຮູ້ຮັບແສງ.

ໂໝດອາຫານ

ຖ່າຍຮູບອາຫານທີ່ມີສີສັນສົດໃສຫຼາຍຂຶ້ນ.

1 ໃນລາຍການໂໝດການຖ່າຍຮູບ, ແຕະ ເພີ່ມເຕີມ → ອາຫານ.

ກອບຈະປະກົດຂຶ້ນເທິງໜ້າຈໍ ແລະ ພື້ນທີ່ດ້ານນອກກອບຈະມົວ.

2 ເພື່ອປ່ຽນຂະໜາດກອບ, ລາກມຸມຂອງກອບ.

ແຕະພື້ນທີ່ທີ່ທ່ານຕ້ອງການ ຫຼື ລາກກອບເພື່ອຍ້າຍມັນ.

3 ແຕະໄອຄອນການຄວບຄຸມດ່ວນ (⏸) → ໄອຄອນອຸນຫະພູມສີ (🌡) ແລະ ລາກແຖບປັບປ່ຽນເພື່ອປັບປ່ຽນອຸນຫະພູມສີ.

4 ແຕະໄອຄອນຖ່າຍຮູບ (📷) ເພື່ອຖ່າຍຮູບ.

ໂໝດພາໂນຣາມາ

ການໃຊ້ໂໝດພາໂນຣາມາ, ຖ່າຍຮູບເປັນຊຸດ ແລະ ຈາກນັ້ນຫຍິບພວກມັນໃຫ້ເຂົ້າກັນເພື່ອສ້າງສາກກວ້າງ.

- 1 ໃນລາຍການໂໝດການຖ່າຍຮູບ, ແຕະ **ເພີ່ມເຕີມ** → **ພາໂນລາມາ**.
- 2 ແຕະໄອຄອນຖ່າຍຮູບ (○) ແລະ ຍ້າຍອຸປະກອນຊ້າໆໃນໜຶ່ງທິດທາງ.
ຮັກສາໃຫ້ຮູບຢູ່ພາຍໃນກອບໃນຕົວເບິ່ງພາບຂອງກ້ອງຖ່າຍຮູບ. ຖ້າຮູບທີ່ສະແດງຕົວຢ່າງຢູ່ນອກກອບ ຫຼື ທ່ານບໍ່ຍ້າຍອຸປະກອນ, ອຸປະກອນຈະຢຸດຖ່າຍຮູບໂດຍອັດຕະໂນມັດ.
- 3 ແຕະໄອຄອນສໍາເລັດແລ້ວ (■) ເພື່ອຢຸດການຖ່າຍຮູບ.

 ຫຼີກຫຼ່ຽງການຖ່າຍຮູບພື້ນຫຼັງທີ່ບໍ່ແຈ້ງ, ເຊັ່ນ ທ້ອງຟ້າທີ່ວ່າງເປົ່າ ຫຼື ຝາທົ່ວໄປ.

ໂໝດການເຄື່ອນໄຫວຊ້າ

ບັນທຶກວິດີໂອເພື່ອເບິ່ງມັນໃນການເຄື່ອນໄຫວຊ້າ. ທ່ານສາມາດກວດສອບສ່ວນຂອງວິດີໂອທີ່ຈະຖືກສະແດງໃນການເຄື່ອນໄຫວຊ້າ.

- 1 ໃນລາຍການໂໝດການຖ່າຍຮູບ, ແຕະ **ເພີ່ມເຕີມ** → **ການເຄື່ອນໄຫວຊ້າໆ** ແລະ ແຕະໄອຄອນເລີ່ມຕົ້ນການບັນທຶກ (⦿) ເພື່ອບັນທຶກວິດີໂອ.
- 2 ເມື່ອທ່ານສໍາເລັດການບັນທຶກ, ແຕະໄອຄອນຢຸດການບັນທຶກ (■) ເພື່ອຢຸດ.
- 3 ໃນໜ້າຈໍສະແດງຕົວຢ່າງ, ແຕະຮູບນ້ອຍການສະແດງຕົວຢ່າງ.
ສ່ວນທີ່ໄວຂອງວິດີໂອຈະຖືກຕັ້ງເປັນສ່ວນຂອງການເຄື່ອນໄຫວຊ້າ ແລະ ວິດີໂອຈະເລີ່ມຕົ້ນຫຼິ້ນ. ອີງຕາມວິດີໂອແລ້ວຈະຖືກສ້າງໄດ້ເຖິງສອງສ່ວນຂອງການເຄື່ອນໄຫວຊ້າ.
ເພື່ອແກ້ໄຂສ່ວນການເຄື່ອນໄຫວຊ້າ, ແຕະໄອຄອນແກ້ໄຂ (✎) → ໄອຄອນຄວາມໄວ (⚙️) ແລະ ລາກແຖບການແກ້ໄຂສ່ວນໄປຊ້າຍ ຫຼື ຂວາ.

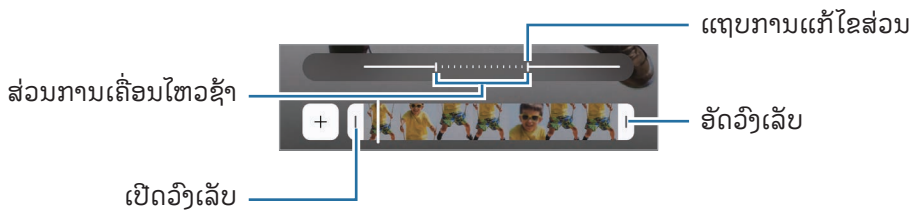

ໂໝດໄຮເປີເລບສ໌

ບັນທຶກສາກ, ເຊັ່ນ ຜູ້ຄົນ ຫຼື ລົດຜ່ານໄປມາ ແລະ ເບິ່ງພວກມັນເປັນວິດີໂອການເຄື່ອນໄຫວແບບໄວໆ.

- 1 ໃນລາຍການໂໝດການຖ່າຍຮູບ, ແຕະ **ເພີ່ມເຕີມ** → **ໄຮເປີເລບສ໌**.
 - 2 ແຕະໄອຄອນຄວາມໄວ (AUTO) ແລະ ເລືອກຕົວເລືອກອັດຕາກອບ.
 - ຖ້າທ່ານຕັ້ງອັດຕາກອບເປັນ **AUTO**, ອຸປະກອນຈະປັບປ່ຽນອັດຕາກອບໂດຍອັດຕະໂນມັດຕາມການປ່ຽນແປງອັດຕາຂອງສາກ.
 - ຖ້າທ່ານຕ້ອງການບັນທຶກເສັ້ນທາງດາວ, ຕັ້ງອັດຕາກອບເປັນໄອຄອນກາງຄືນໃຫ້ຄວາມໄວຂຶ້ນສາມຮ້ອຍເທົ່າ (**↗300**) ແລະ ແຕະໄອຄອນເສັ້ນທາງດາວ (☄).
 - 3 ແຕະໄອຄອນເລີ່ມຕົ້ນການບັນທຶກ (●) ເພື່ອເລີ່ມຕົ້ນການບັນທຶກ.
 - 4 ແຕະໄອຄອນຢຸດການບັນທຶກ (■) ເພື່ອສໍາເລັດການບັນທຶກ.
-  ທ່ານສາມາດໃຊ້ຄຸນສົມບັດໄຮເປີເລບສ໌ຕອນກາງຄືນ ໂດຍການແຕະໄອຄອນຄວາມໄວ (AUTO) → ໄອຄອນກາງຄືນໃຫ້ຄວາມໄວຂຶ້ນສິບຫ້າເທົ່າ (↖15) ຫຼື ໄອຄອນກາງຄືນໃຫ້ຄວາມໄວຂຶ້ນສິບຫ້າເທົ່າ (↘45) ໃນຕົວເລືອກການຖ່າຍຮູບ. ຄຸນສົມບັດນີ້ດີສໍາລັບເຮັດສິ່ງຕ່າງໆເຊັ່ນ ການຖ່າຍພາບຈາກລົດທີ່ກໍາລັງແລ່ນ ທີ່ເຮັດໃຫ້ເບິ່ງຄືວ່າແສງໄຟກໍາລັງເຄື່ອນໄຫວເຊັ່ນກັນ.

ການກຳນົດການຕັ້ງຄ່າກ້ອງຖ່າຍຮູບເອງ

ໃນໜ້າຈໍສະແດງຕົວຢ່າງ, ແຕະໄອຄອນການຄວບຄຸມດ່ວນ (⦿) → ໄອຄອນການຕັ້ງຄ່າ (⦿). ບາງຕົວເລືອກອາດຈະບໍ່ມີຢູ່ ຂຶ້ນຢູ່ກັບໂໝດການຖ່າຍຮູບ.

ຄຸນສົມບັດທີ່ສະຫຼາດ

- **ກໍາລັງສະແກນ:** ຕັ້ງອຸປະກອນເພື່ອສະແກນເອກະສານ, ຂໍ້ຄວາມ ຫຼື ລະຫັດ QR ຈາກໜ້າຈໍສະແດງຕົວຢ່າງ.
- **ການແນະນຳການຖ່າຍຮູບ:** ຕັ້ງອຸປະກອນໃຫ້ແນະນຳອົງປະກອບພາບທີ່ເໝາະສົມສໍາລັບຮູບໂດຍການຈົດຈຳຕໍາແໜ່ງ ແລະ ມຸມຂອງວັດຖຸຂອງທ່ານ.
- **ຕົວປັບປຸງຮູບຖ່າຍ**
 - **ຈັດບູລິມະສິດຄຸນນະພາບ / ຄຸນດ່ຽງແລ້ວ / ຈັດບູລິມະສິດຄວາມໄວ:** ເລືອກຕົວເລືອກຄຸນນະພາບ.
 - **ການກວດຫາສາກ:** ຕັ້ງອຸປະກອນເພື່ອປັບປ່ຽນການຕັ້ງຄ່າສີ ແລະ ນຳໃຊ້ເອັບເຝິກທີ່ເພີ່ມປະສິດທິພາບໂດຍອັດຕະໂນມັດ ຂຶ້ນຢູ່ກັບວັດຖຸ ຫຼື ສາກ.
- **ຕົວກັ່ນຕອງແບບກຳນົດເອງ:** ສ້າງຕົວກັ່ນຕອງຂອງທ່ານເອງໂດຍໃຊ້ຮູບທີ່ມີໂທນສີທີ່ທ່ານຖືກໃຈຈາກ **ເກເລີຣີ**.

ຮູບຖ່າຍ



- **ຮູບແບບຮູບຖ່າຍ:** ເລືອກວິທີທີ່ທ່ານຕ້ອງການບັນທຶກຮູບ.
 - **ຮູບທີ່ມີປະສິດທິພາບສູງ:** ຖ່າຍຮູບໃນຮູບແບບຮູບປະສິດທິພາບສູງ (HEIF).
 - **ຮູບແບບຮູບຂອງໂໝດໂປຣ:** ເລືອກຮູບແບບໄຟລ໌ສໍາລັບການບັນທຶກຮູບທີ່ຖ່າຍໃນໂໝດມືອາຊີບ. ໄຟລ໌ JPEG ບົບອັດຮູບ ແລະ ໃຊ້ປ່ອນເກັບຂໍ້ມູນໜ້ອຍລົງ. ໄຟລ໌ RAW (ຮູບແບບໄຟລ໌ DNG) ເກັບຮັກສາຂໍ້ມູນຮູບທັງໝົດສໍາລັບຄຸນນະພາບຮູບທີ່ດີທີ່ສຸດ ແລະ ບັນທຶກຮູບແບບບົບອັດຮູບ, ແຕ່ມັນຈະໃຊ້ປ່ອນເກັບຂໍ້ມູນຫຼາຍຂຶ້ນ. ເມື່ອທ່ານເລືອກ **ຮູບແບບ RAW ແລະ JPEG**, ແຕ່ລະຮູບຖືກບັນທຶກໃນສອງຮູບແບບ, DNG ແລະ JPG.
- **ເສັ້ນລາຍນໍ້າ:** ເພີ່ມລາຍນໍ້າເມື່ອຖ່າຍພາບ.
- **ຮູບຖ່າຍການເຄື່ອນໄຫວ:** ຕັ້ງເພື່ອຖ່າຍຄລິບວິດີໂອຈາກສອງສາມວິນາທີ ຫຼື ທັງກ່ອນ ແລະ ຫຼັງການແຕະປຸ່ມກ້ອງຖ່າຍຮູບ. ນອກຈາກນີ້ທ່ານຍັງສາມາດຕັ້ງຕົວເລືອກການໂຕ້ຕອບດ້ວຍສຽງໄດ້.

ວິດີໂອ

- **ຮູບແບບວິດີໂອ**
 - **HEVC (ປະສິດທິພາບສູງ) / H.264 (ເຂົ້າກັນໄດ້ຫຼາຍທີ່ສຸດ):** ເລືອກຮູບແບບວິດີໂອ.
 - **ວິດີໂອອັດຕາບິດສູງ:** ເພີ່ມອັດຕາບິດຂອງວິດີໂອ. ຖ້າທ່ານໃຊ້ຄຸນສົມບັດນີ້, ຂະໜາດໄຟລ໌ອາດຈະໃຫຍ່ກວ່າວິດີໂອປົກກະຕິ.
 - **HDR:** ເພີ່ມຕົວເລືອກ HDR ໄປຍັງໜ້າຈໍສະແດງຕົວຢ່າງ.
 - **Log:** ເພີ່ມຕົວເລືອກບັນທຶກວິດີໂອໄປຍັງໜ້າຈໍສະແດງຕົວຢ່າງ.
 - **APV:** ເພີ່ມຕົວເລືອກ APV ໄປຍັງໜ້າຈໍສະແດງຕົວຢ່າງ. ເມື່ອທ່ານເປີດຄຸນສົມບັດນີ້, ທ່ານສາມາດບັນທຶກ ແລະ ແກ້ໄຂວິດີໂອທີ່ມີຄຸນນະພາບລະດັບຮູບເງົາໂດຍໃຊ້ຕົວແປງສັນຍານວິດີໂອມືອາຊີບຂັ້ນສູງ (APV).
- ☑ • ທ່ານອາດຈະບໍ່ສາມາດຫຼິ້ນວິດີໂອ HEVC ໃນອຸປະກອນອື່ນ ຫຼື ແຊຣ໌ພວກມັນທາງອອນໄລນ໌ໄດ້.
- ທ່ານບໍ່ສາມາດບັນທຶກວິດີໂອໃນຮູບແບບ HEVC ໃນໂໝດການຖ່າຍຮູບບາງໂໝດ.
- ເພື່ອສະແດງວິດີໂອ HDR ຢ່າງຖືກຕ້ອງ, ອຸປະກອນຈະຕ້ອງຮອງຮັບ HDR.
- **FPS ອັດຕາໂນມັດ:** ຕັ້ງອຸປະກອນໃຫ້ບັນທຶກວິດີໂອທີ່ແຈ້ງຂຶ້ນໃນສະພາບທີ່ມີແສງໜ້ອຍໂດຍການປັບອັດຕາເຟຣມໃຫ້ເໝາະສົມໂດຍອັດຕາໂນມັດ.
- **ກັນວິດີໂອສັນ:** ເປີດປ້ອງກັນການສັນ ເພື່ອຫຼຸດ ຫຼື ຕັດຮູບມົວທີ່ເກີດຈາກການສັນຂອງກ້ອງຖ່າຍຮູບໃນຂະນະທີ່ບັນທຶກວິດີໂອນັ້ນອອກ.

- ການບັນທຶກຄູ່: ປຽນຕົວເລືອກການບັນທຶກສໍາລັບການບັນທຶກແບບຄູ່.
- ຕົວເລືອກສຽງ
 - ການຂຽມໄມເຂົ້າ: ໃນຂະນະທີ່ບັນທຶກວິດີໂອຢູ່, ທ່ານສາມາດບັນທຶກສຽງຈາກທິດທາງທີ່ຂຽມເຂົ້າໃນລະດັບສຽງທີ່ສູງຂຶ້ນ.
 - ການບັນທຶກສຽງ 360: ທ່ານສາມາດບັນທຶກວິດີໂອສຽງ 3D ແບບສົມຈິງໂດຍໃຊ້ຊຸດຫູຟັງບລູທູດທີ່ຮອງຮັບຄຸນສົມບັດການບັນທຶກສຽງ 360.
 - ການຫຼິ້ນສຽງ: ທ່ານສາມາດຫຼິ້ນມິເດຍໂດຍບໍ່ຕ້ອງຢຸດຊົ່ວຄາວໃນຂະນະທີ່ກຳລັງບັນທຶກວິດີໂອ. ມິເດຍຈະຢຸດຊົ່ວຄາວເມື່ອຄຸນສົມບັດການບັນທຶກສຽງ 360 ເປີດຢູ່.
- ບັນທຶກໃສ່ປ່ອນເກັບຂໍ້ມູນພາຍນອກ: ບັນທຶກວິດີໂອໃສ່ປ່ອນເກັບຂໍ້ມູນພາຍນອກທີ່ເຊື່ອມຕໍ່ແລ້ວ.

ທົ່ວໄປ

- ການຕິດຕາມໄຟຟ້າສັດຕະໂນມັດ: ຕັ້ງອຸປະກອນໃຫ້ຕິດຕາມ ແລະ ໄຟຟ້າສັດຕະໂນມັດທີ່ເລືອກໄວ້ໂດຍອັດຕະໂນມັດ. ເມື່ອທ່ານເລືອກວັດຖຸໃນໜ້າຈໍສະແດງຕົວຢ່າງ, ອຸປະກອນຈະໄຟຟ້າສັດຕະໂນມັດ ເຖິງແມ່ນວ່າອຸປະກອນກຳລັງເຄື່ອນທີ່ຢູ່ ຫຼື ທ່ານກຳລັງປຽນຕໍາແໜ່ງຂອງກ້ອງຖ່າຍຮູບ.
 -  ການຕິດຕາມວັດຖຸອາດຈະບໍ່ສໍາເລັດໃນເງື່ອນໄຂຕໍ່ໄປນີ້:
 - ວັດຖຸໃຫຍ່ເກີນໄປ ຫຼື ນ້ອຍເກີນໄປ.
 - ວັດຖຸຍ້າຍຫຼາຍເກີນໄປ.
 - ວັດຖຸຢ້ອນແສງ ຫຼື ທ່ານກຳລັງຖ່າຍຮູບໃນສະຖານທີ່ມືດ.
 - ສີ ຫຼື ຮູບແບບໃນວັດຖຸ ແລະ ພື້ນຫຼັງຄືກັນ.
 - ວັດຖຸມີຮູບແບບແນວນອນ, ເຊັ່ນ ຜ້າມ່ານ.
 - ກ້ອງຖ່າຍຮູບສັນຫຼາຍເກີນໄປ.
 - ຄວາມລະອຽດວິດີໂອສູງ.
 - ເມື່ອກຳລັງຂຽມເຂົ້າ ຫຼື ອອກໂດຍໃຊ້ການຂຽມທີ່ເບິ່ງເຫັນ.
- ຄູ່ມືການແຕ່ງ: ສະແດງຄໍາແນະນໍາຕົວເບິ່ງພາບ ເພື່ອຊ່ວຍໃນການຈັດອົງປະກອບເມື່ອເລືອກວັດຖຸ.
- ແທັກທີ່ຕັ້ງ: ຄັດຕິດແທັກຈຸດທີ່ຕັ້ງ GPS ໃສ່ຮູບ.
 -  ຄວາມແຮງຂອງສັນຍານ GPS ອາດຈະຫຼຸດລົງໃນຈຸດທີ່ຕັ້ງປ່ອນທີ່ສັນຍານຖືກບັງ ເຊັ່ນ: ລະຫວ່າງອາຄານ ຫຼື ໃນພື້ນທີ່ຕໍ່າ, ຫຼື ໃນເງື່ອນໄຂສະພາບອາກາດບໍ່ດີ.
 - ຈຸດທີ່ຕັ້ງຂອງທ່ານອາດຈະປະກົດຂຶ້ນໃນຮູບຖ່າຍຂອງທ່ານ ເມື່ອທ່ານອັບໂຫຼດພວກມັນລົງໃນອິນເຕີເນັດ. ເພື່ອຫຼີກຫຼ່ຽງສິ່ງນີ້, ປິດການຕັ້ງຄ່າແທັກຈຸດທີ່ຕັ້ງ.

- **ບັນທຶກຮູບເຊລຟີເປັນເບິ່ງຕົວຢ່າງແລ້ວ:** ຕັ້ງອຸປະກອນໃຫ້ບັນທຶກຮູບ ຫຼື ວິດີໂອຕາມທີ່ພວກມັນປະກົດຂຶ້ນໃນໜ້າຈໍສະແດງຕົວຢ່າງ ເມື່ອຖືກຖ່າຍດ້ວຍກ້ອງໜ້າໂດຍບໍ່ມີການປັ້ນເບື້ອງພວກມັນ.
- **ຮູດເບິ່ງຕົວຢ່າງຂຶ້ນ/ລົງເພື່ອ:** ເລືອກການກະທຳທີ່ຈະດຳເນີນການເມື່ອທ່ານຮູດຂຶ້ນເທິງ ຫຼື ລົງລຸ່ມໃນໜ້າຈໍສະແດງຕົວຢ່າງ.
- **ວິທີການຖ່າຍຮູບ**
 - **ກົດປຸ່ມລະດັບສຽງເພື່ອ:** ຖ່າຍຮູບ ຫຼື ບັນທຶກວິດີໂອ, ຊູມເຂົ້າ ຫຼື ອອກ ຫຼື ຄວບຄຸມລະດັບສຽງໂດຍການໃຊ້ປຸ່ມລະດັບສຽງ.
 - **ຄຳສັ່ງສຽງ:** ຖ່າຍຮູບ ຫຼື ບັນທຶກວິດີໂອໂດຍການໃຊ້ຄຳສັ່ງສຽງ.
 - **ປຸ່ມຊັດເຕີລອຍ:** ເພີ່ມປຸ່ມທີ່ສາມາດເຄື່ອນຍ້າຍໄດ້ອີກປຸ່ມໜຶ່ງ ບ່ອນໃດກໍໄດ້ ໃນໜ້າຈໍເພື່ອຖ່າຍຮູບ.
 - **ສະແດງຝາມີ:** ສະແດງຝາມີຂອງທ່ານໄປທີ່ກ້ອງໜ້າເພື່ອຖ່າຍພາບເຊລຟີ ຫຼື ເລີ່ມຕົ້ນບັນທຶກວິດີໂອ.
- **ການຕັ້ງຄ່າທີ່ຈະຮັກສາໄວ້:** ຮັກສາການຕັ້ງຄ່າຫຼ້າສຸດທີ່ທ່ານໃຊ້, ເຊັ່ນ ໂໝດການຖ່າຍຮູບ, ເມື່ອທ່ານເປີດກ້ອງຖ່າຍຮູບ.
- **ຕອບໂຕ້ກັບດ້ວຍການສັ່ນ:** ຕັ້ງອຸປະກອນໃຫ້ສັ່ນໃນບາງສະຖານະການ, ເຊັ່ນ ເມື່ອທ່ານແຕະປຸ່ມກ້ອງຖ່າຍຮູບ.
- **Camera Assistant:** ດາວໂຫຼດແອັບ **Camera Assistant** ແລະ ຕັ້ງການຕັ້ງຄ່າກ້ອງຖ່າຍຮູບເພີ່ມເຕີມ.

ຄວາມເປັນສ່ວນຕົວ

- **ການອະນຸຍາດ:** ເຂົ້າໃຊ້ການອະນຸຍາດທີ່ຈຳເປັນເພື່ອໃຊ້ແອັບກ້ອງຖ່າຍຮູບ.
- **ຕັ້ງການຕັ້ງຄ່າຄືນໃໝ່:** ຕັ້ງການຕັ້ງຄ່າກ້ອງຖ່າຍຮູບຄືນໃໝ່.
- **ກ່ຽວກັບກ້ອງຖ່າຍຮູບ:** ກວດເບິ່ງເວີຊັນແອັບກ້ອງຖ່າຍຮູບ ແລະ ຂໍ້ມູນດ້ານກົດໝາຍ.
- **ຕິດຕໍ່ພວກເຮົາ:** ຖາມຄຳຖາມ ຫຼື ກວດເບິ່ງຄຳຖາມທີ່ຖາມເລື້ອຍໆ.

 ບາງຄຸນສົມບັດອາດຈະບໍ່ມີຢູ່ ຂຶ້ນຢູ່ກັບລຸ້ນ.

ແກເລີຣີ

ການແນະນຳ

ເຂົ້າໃຊ້ຮູບ ແລະ ວິດີໂອທີ່ຈັດເກັບໄວ້ໃນອຸປະກອນຂອງທ່ານ. ນອກຈາກນີ້ ທ່ານຍັງສາມາດຈັດການຮູບ ແລະ ວິດີໂອຕາມອາລະບໍາ ຫຼື ສ້າງເລື່ອງຕ່າງໆ.

ການໃຊ້ແກເລີຣີ

ເປີດເອັບ ແກເລີຣີ.

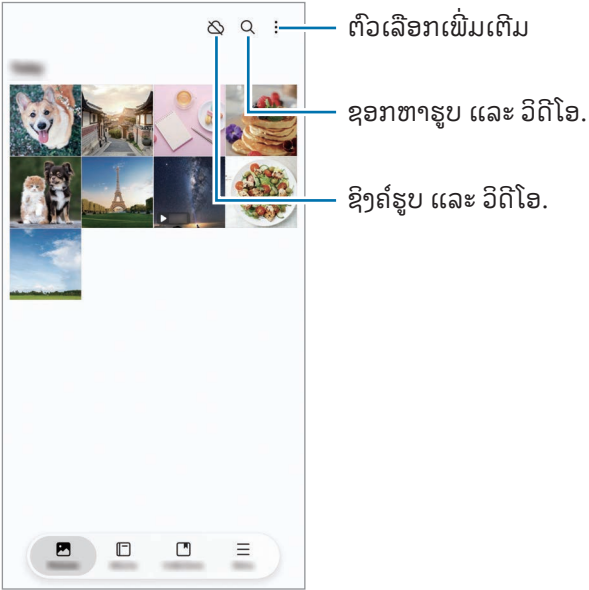

ການເບິ່ງຮູບ

ເປີດເອັບ ແກເລີຣີ ແລະ ເລືອກຮູບ. ເພື່ອເບິ່ງໄຟລ໌ອື່ນໆ, ຮູດໄປຊ້າຍ ຫຼື ໄປຂວາໃນໜ້າຈໍ.

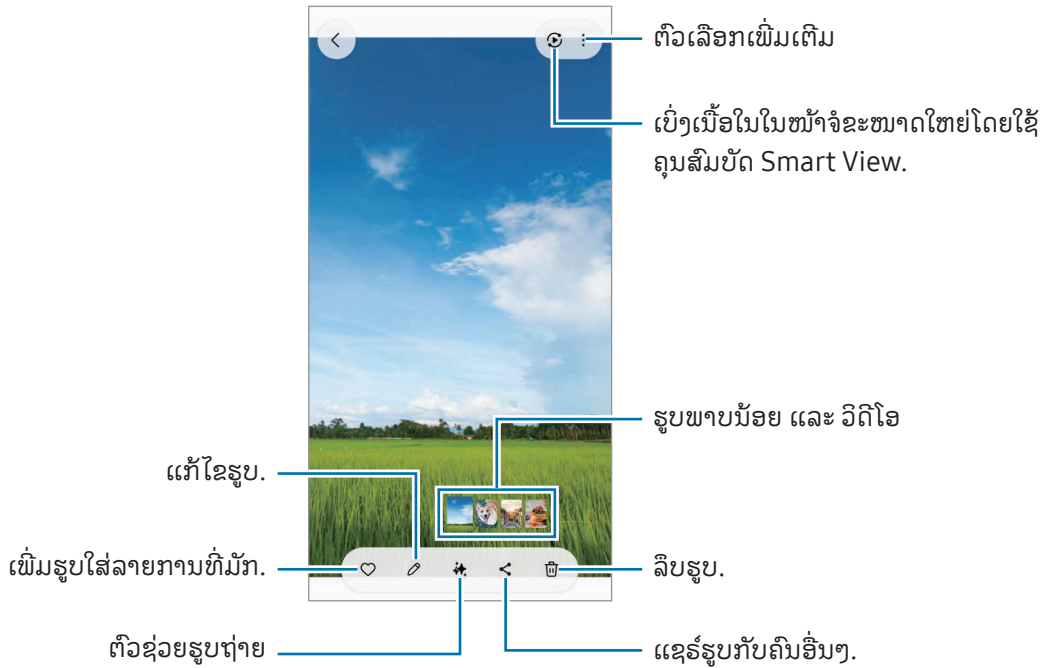

ການປັບແຕ່ງຮູບພາບ

ທ່ານສາມາດປັບແຕ່ງຮູບພາບທີ່ໜ້າເບື້ອ, ມົວ ແລະ ຄວາມລະອຽດຕໍາໄດ້.

- 1 ເປີດເອັບ ແກເລີຣີ ແລະ ເລືອກຮູບ.
- 2 ຮູດຂຶ້ນເທິງໃນໜ້າຈໍ ແລະ ແຕະ **ຮີມາດເຕີ**.
ທ່ານສາມາດກວດເບິ່ງພາບກ່ອນ ແລະ ຫຼັງໄດ້.
- 3 ແຕະໄອຄອນບັນທຶກ (↓) ເພື່ອບັນທຶກຮູບທີ່ປັບແຕ່ງແລ້ວ.

ແຍກວັດຖຸອອກຈາກຮູບ

ແຍກວັດຖຸອອກຈາກພື້ນຫຼັງ ແລ້ວແຍກມັນອອກ. ທ່ານສາມາດສຳເນົາຮູບທີ່ແຍກອອກແລ້ວ ຫຼື ໃຊ້ໄດ້ຫຼາຍວິທີໂດຍການບັນທຶກ ເປັນສະຕິກເກີ ຫຼື ຮູບໄດ້.

1 ເປີດແອັບ **ແກເລີຣີ** ແລະ ເລືອກຮູບ ຫຼື ວິດີໂອ.

2 ສຳຜັດວັດຖຸທີ່ທ່ານຕ້ອງການແຍກຄ້າງໄວ້ ແລະ ເລືອກຕົວເລືອກ.

ເມື່ອທ່ານເລືອກຮູບທີ່ຖ່າຍດ້ວຍຄຸນສົມບັດຮູບຖ່າຍແບບເຄື່ອນໄຫວ, ຄຸນສົມບັດ **ບັນທຶກເປັນ GIF** ຈະປະກົດຂຶ້ນ. ຖ້າທ່ານ ຕ້ອງການບັນທຶກຮູບທີ່ແຍກອອກເປັນ GIF, ແຕະ **ບັນທຶກເປັນ GIF**.



ສຳລັບວິດີໂອ, ຄຸນສົມບັດນີ້ມີຢູ່ເມື່ອພວກມັນຖືກຢຸດຊົ່ວຄາວເທົ່ານັ້ນ.

ການຕັດຮູບທີ່ຂະຫຍາຍ

1 ເປີດແອັບ **ແກເລີຣີ** ແລະ ເລືອກຮູບ.

2 ຍະນິ້ວມືສອງນິ້ວອອກຈາກກັນໃນພື້ນທີ່ທີ່ທ່ານຕ້ອງການທີ່ຈະບັນທຶກ ແລະ ແຕະໄອຄອນຕັດດ່ວນ (✂).

ພື້ນທີ່ທີ່ຖືກຕັດຈະຖືກບັນທຶກເປັນໄຟລ໌.

ການເບິ່ງວິດີໂອ

ເປີດແອັບ ແກເລີຣີ ແລະ ເລືອກວິດີໂອທີ່ຈະຫຼິ້ນ. ເພື່ອເບິ່ງໄຟລ໌ອື່ນໆ, ຮູດໄປຊ້າຍ ຫຼື ໄປຂວາໃນໜ້າຈໍ.

ເພື່ອໃຊ້ຕົວເລືອກເພີ່ມເຕີມໃນລະຫວ່າງຫຼິ້ນຄືນ, ແຕະໄອຄອນຕົວເລືອກເພີ່ມເຕີມ (⋮) → ເປີດໃນເຄື່ອງຫຼິ້ນວິດີໂອ.



ລາກຂຶ້ນ ຫຼື ລົງໃນຂ້າງຊ້າຍຂອງໜ້າຈໍການຫຼິ້ນ ເພື່ອປັບປ່ຽນຄວາມແຈ້ງ ຫຼື ລາກຂຶ້ນ ຫຼື ລົງໃນຂ້າງຂວາຂອງໜ້າຈໍການຫຼິ້ນເພື່ອປັບ ປ່ຽນລະດັບສຽງ.

ເພື່ອມ້ວນກັບ ຫຼື ສົ່ງຕໍ່ດ່ວນ, ຮູດໄປຊ້າຍ ຫຼື ຂວາໃນໜ້າຈໍການຫຼິ້ນ.

ການເບິ່ງວິດີໂອທີ່ແຈ້ງຂຶ້ນ ແລະ ຊັດເຈນຂຶ້ນ

ເພີ່ມຄວາມແຈ້ງຂອງໜ້າຈໍ ແລະ ເຮັດໃຫ້ສີສົດໃສຍິ່ງຂຶ້ນ ເມື່ອທ່ານຫຼິ້ນວິດີໂອ. ເປີດ ຕັ້ງຄ່າ ແລະ ແຕະ ຄຸນສົມບັດຂຶ້ນສູງ → ຄວາມ ແຈ້ງຂອງວິດີໂອ → ແຈ້ງ.

- ຄຸນສົມບັດນີ້ມີຢູ່ໃນບາງແອັບເທົ່ານັ້ນ.
- ການໃຊ້ຄຸນສົມບັດນີ້ຈະເພີ່ມການໃຊ້ແບັດເຕີຣີຂຶ້ນ.

ອາລະບໍາ

ເປີດເອັບ ແກເລີຣີ, ແຕະ ອາລະບໍາ → ໄອຄອນສ້າງ (+) ແລະ ຈາກນັ້ນ ເລືອກປະເພດອາລະບໍາ.

- ອາລະບໍາ: ສ້າງອາລະບໍາໃໝ່ ແລະ ເພີ່ມຮູບ ແລະ ວິດີໂອເຂົ້າໄປດ້ວຍຕົວເອງ.
- ອາລະບໍາອັດຕະໂນມັດ: ສ້າງອາລະບໍາທີ່ຈະເກັບກຳຮູບຂອງຜູ້ຄົນ ຫຼື ສັດລ້ຽງທີ່ທ່ານເລືອກໂດຍອັດຕະໂນມັດ.
- ກຸ່ມ: ສ້າງກຸ່ມຂອງອາລະບໍາທີ່ກ່ຽວຂ້ອງ.
- ອາລະບໍາທີ່ແຊຣ໌: ສ້າງອາລະບໍາທີ່ທ່ານສາມາດແຊຣ໌ກັບຄົນອື່ນໄດ້.
- ອາລະບໍາຄອບຄົວທີ່ແຊຣ໌: ສ້າງອາລະບໍາທີ່ທ່ານສາມາດແຊຣ໌ກັບຄອບຄົວຂອງທ່ານໄດ້.

 ບາງຄຸນສົມບັດອາດຈະບໍ່ມີຢູ່ ຂຶ້ນຢູ່ກັບພາກພື້ນ ຫຼື ລຸ້ນ.

ການສະສົມ

ຮູບ ແລະ ວິດີໂອຈະຖືກຈັດຮຽງໂດຍອັດຕະໂນມັດເຂົ້າໃນໝວດໝູ່ເລື່ອງລາວ, ຮູບໜ້າຈໍ, ຜູ້ຄົນ, ຈຸດທີ່ຕັ້ງ ແລະ ເອກະສານ.

ເປີດເອັບ ແກເລີຣີ, ແຕະ ການສະສົມ ແລະ ຈາກນັ້ນ ເລືອກການສະສົມ. ຖ້າທ່ານຕ້ອງການປ່ຽນໝວດໝູ່ທີ່ຖືກສະແດງຂຶ້ນໃນໜ້າຈໍ ຫຼື ປ່ຽນລຳດັບຂອງໝວດໝູ່, ແຕະ ແກ້ໄຂຄັງສະສົມ.

ການລຶບຮູບ ຫຼື ວິດີໂອຕ່າງໆ

ເປີດເອັບ ແກເລີຣີ, ແຕະຮູບ, ວິດີໂອ ຫຼື ອາລະບໍາຄ້າງໄວ້ເພື່ອລຶບ ແລະຈາກນັ້ນແຕະ ລຶບອອກ.

ການໃຊ້ຄຸນສົມບັດຮີໂຊເຄິລ

ຮູບ ແລະ ວິດີໂອທີ່ທ່ານລຶບຈະຖືກຈັດເກັບໄວ້ຊົ່ວຄາວໃນຖັງຂີ້ເຫຍື້ອ. ໄຟລ໌ຈະຖືກລຶບຫຼັງຈາກໄລຍະເວລາທີ່ກຳນົດໄວ້.

ເພື່ອເຂົ້າໃຊ້ໄຟລ໌ໃນຖັງຂີ້ເຫຍື້ອ, ເປີດເອັບ ແກເລີຣີ ແລະ ແຕະ ເມນູ → ຖັງຂີ້ເຫຍື້ອ. ເພື່ອກູ້ຄືນໄຟລ໌, ແຕະ ເລືອກ, ເລືອກໄຟລ໌ ແລະ ຈາກນັ້ນ ແຕະ ຮີສະຕໍ.

Bixby

Bixby ເປັນໜ້າໃຊ້ງານຂອງຜູ້ໃຊ້ທີ່ຊ່ວຍໃຫ້ທ່ານໃຊ້ອຸປະກອນຂອງທ່ານໄດ້ຢ່າງສະດວກສະບາຍຍິ່ງຂຶ້ນ. ທ່ານສາມາດເວົ້າສິ່ງທີ່ທ່ານຕ້ອງການກັບ Bixby ໄດ້. Bixby ຈະເປີດໃຊ້ຄຸນສົມບັດທີ່ທ່ານຂໍ ຫຼື ສະແດງຂໍ້ມູນທີ່ທ່ານຕ້ອງການ.

ໄປທີ່ www.samsung.com/bixby ສຳລັບຂໍ້ມູນເພີ່ມເຕີມ.



Bixby ມີຢູ່ໃນບາງພາສາເທົ່ານັ້ນ ແລະ ມັນອາດຈະບໍ່ມີຢູ່ ຂັ້ນຢູ່ກັບພາກພື້ນ.

ການປຸກ Bixby

ໃນຂະນະທີ່ກົດປຸ່ມດ້ານຂ້າງຄ້າງໄວ້, ເວົ້າສິ່ງທີ່ທ່ານຕ້ອງການກັບ Bixby. ເພື່ອໃຊ້ຄຸນສົມບັດນີ້, ເປີດ ຕັ້ງຄ່າ ແລະ ແຕະ ຄຸນສົມບັດຂັ້ນສູງ → ປຸ່ມດ້ານຂ້າງ → ກົດຄ້າງໄວ້ → Bixby.

ຫຼື ເວົ້າວະລີປຸກ ເຊັ່ນ “Hi, Bixby” ຫຼື “Bixby” ແລະ ຈາກນັ້ນ ເວົ້າສິ່ງທີ່ທ່ານຕ້ອງການ.

ການຕັ້ງຄ່າວະລີປຸກ

1 ເປີດ ຕັ້ງຄ່າ ແລະ ແຕະ ຄຸນສົມບັດຂັ້ນສູງ → Bixby → ການລົງທະບຽນສູງ.

2 ເລືອກວະລີປຸກທີ່ທ່ານຕ້ອງການຢູ່ກ້ອງ ປຸກດ້ວຍສູງ.



ເມື່ອເປີດໃຊ້ແອັບນີ້ເປັນຄັ້ງທຳອິດ ຫຼື ປິດເປີດມັນຄືນໃໝ່ຫຼັງຈາກດຳເນີນການຕັ້ງຂໍ້ມູນຄືນໃໝ່, ປະຕິບັດຕາມຄຳແນະນຳ ໃນໜ້າຈໍ ເພື່ອສຳເລັດການຕັ້ງເບື້ອງຕົ້ນ.

ຫລາຍໜ້າຕ່າງ (ການໃຊ້ຫຼາຍເອັບພ້ອມກັນ)

ເປີດໃຊ້ເອັບໃນເວລາດຽວກັນໃນມຸມມອງໜ້າຈໍແຍກ ຫຼື ຫຼາຍເອັບໃນມຸມມອງປັອບອັບ.

 ບາງເອັບອາດຈະບໍ່ຮອງຮັບຄຸນສົມບັດນີ້.

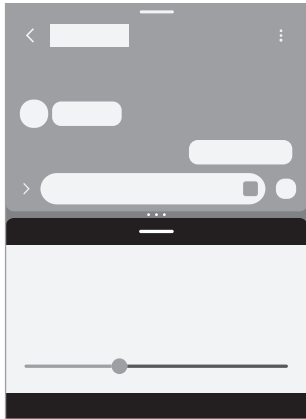

ມຸມມອງໜ້າຈໍແຍກ

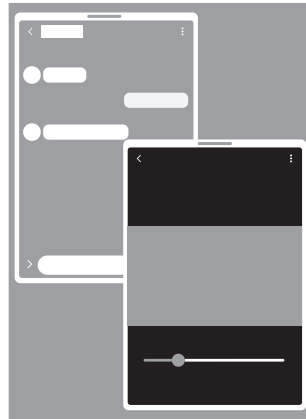

ມຸມມອງປັອບອັບ

ການເປີດໃຊ້ຫລາຍໜ້າຕ່າງ

- ປຸ່ມຫຼັກສຸດ
ແຕະປຸ່ມຫຼັກສຸດ (|||), ແຕະໄອຄອນເອັບ ແລະ ຈາກນັ້ນ ແຕະ ເປີດຢູ່ໃນມຸມມອງໜ້າຈໍແຍກ ຫຼື ເປີດໃນມຸມມອງປັອບອັບ.
- ຮູດໜ້າຈໍ
ເປີດ ຕັ້ງຄ່າ, ແຕະ ຄຸນສົມບັດຂຶ້ນສູງ → ມັລຕິວິນໂດ ແລະ ຈາກນັ້ນ ແຕະສະວິດ ຮູດສໍາລັບໜ້າຈໍແຍກ ຫຼື ຮູດສໍາລັບມຸມມອງປັອບອັບ ເພື່ອເປີດມັນ.

- 
 - ລາກວົງມົນ (•••) ລະຫວ່າງໜ້າຕ່າງເອັບເພື່ອປັບປ່ຽນຂະໜາດຂອງໜ້າຕ່າງ.
 - ແຕະວົງມົນ (•••) ລະຫວ່າງໜ້າຕ່າງເອັບ ແລະ ແຕະໄອຄອນເພີ່ມຄູ່ເອັບ (☆). ເອັບທີ່ທ່ານກຳລັງໃຊ້ຢູ່ໃນມຸມມອງໜ້າຈໍແຍກ ຈະຖືກບັນທຶກເປັນການຈັບຄູ່ເອັບ.
 - ລາກດ້າມຈັບຫລາຍໜ້າຕ່າງ (—) ໄປຍັງຈຸດທີ່ຕັ້ງໃໝ່ເພື່ອຍ້າຍໜ້າຕ່າງເອັບ.
 - ເມື່ອທ່ານແຕະການຈັດການຫລາຍໜ້າຕ່າງ (—), ເມນູທີ່ມີຢູ່ຈະປະກົດຂຶ້ນ.

Samsung Internet

ທ່ອງອິນເຕີເນັດເພື່ອຊອກຫາຂໍ້ມູນ ແລະ ບຸກມາກຄ໌ໜ້າເວັບທີ່ມັກຂອງທ່ານເພື່ອເຂົ້າໃຊ້ພວກມັນໄດ້ຢ່າງສະດວກສະບາຍ.

- 1 ເປີດແອັບ ອິນເຕີເນັດ.
- 2 ປ້ອນທີ່ຢູ່ເວັບ ຫຼື ຄຳສຳຄັນເຂົ້າ ແລະ ຈາກນັ້ນແຕະ ໄປ.

ຖ້າແຖບເຄື່ອງມືບໍ່ປະກົດຂຶ້ນ, ຮູດລົງໃນໜ້າຈໍໜ້ອຍໜຶ່ງ.

ເພື່ອສັບປຸງລະຫວ່າງແທັບ, ແຕະໄອຄອນແທັບ (☰) ຫຼື ຮູດໄປຊ້າຍ ຫຼື ຂວາໃນຊ່ອງທີ່ຢູ່.

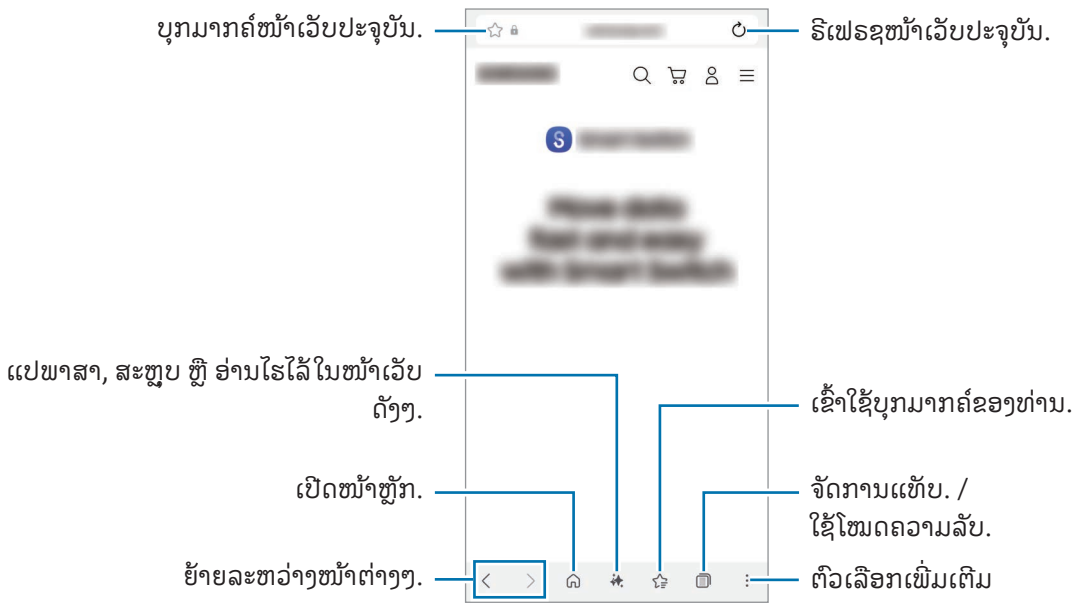

ການໃຊ້ໂໝດຄວາມລັບ

ຖ້າທ່ານຕັ້ງລະຫັດຜ່ານສຳລັບໂໝດຄວາມລັບ, ທ່ານສາມາດປ້ອງກັນບໍ່ໃຫ້ບຸກຄົນອື່ນເຂົ້າໃຊ້ປະຫວັດຊອກຫາ, ປະຫວັດການທ່ອງເບິ່ງ, ບຸກມາກຄ໌ ແລະ ໜ້າທີ່ບັນທຶກໄວ້ຂອງທ່ານ.

- 1 ແຕະໄອຄອນແທັບ (☰) → ໄອຄອນເປີດໂໝດຄວາມລັບ (🔒).
- 2 ແຕະສະວິດ ລັອກໂໝດຄວາມລັບ ເພື່ອເປີດມັນ, ແຕະ ເລີ່ມຕົ້ນ ແລະ ຈາກນັ້ນຕັ້ງລະຫັດຜ່ານສຳລັບໂໝດຄວາມລັບ. ໃນໂໝດຄວາມລັບ, ອຸປະກອນຈະປຸງນສີຂອງແຖບເຄື່ອງມື. ເພື່ອປິດໂໝດຄວາມລັບ, ແຕະໄອຄອນແທັບ (☰) → ໄອຄອນແທັບ (☰).

Samsung Health

Samsung Health ຊ່ວຍໃຫ້ທ່ານຈັດການການມີສຸຂະພາບດີ ແລະ ການອອກກຳລັງກາຍຂອງທ່ານ. ຕັ້ງເປົ້າໝາຍການອອກກຳລັງກາຍ, ກວດເບິ່ງຄວາມຄືບໜ້າຂອງທ່ານ ແລະ ຕິດຕາມການມີສຸຂະພາບດີ ແລະ ການອອກກຳລັງກາຍໂດຍລວມຂອງທ່ານ. ນອກຈາກນີ້ ທ່ານຍັງສາມາດປຽບທຽບບັນທຶກການນັບກ້ວຍຢ່າງຂອງທ່ານກັບຜູ້ໃຊ້ Samsung Health ຄົນອື່ນໆ ແລະ ກວດເບິ່ງເຄັດລັບດ້ານສຸຂະພາບ.

ເປີດແອັບ Health. ເຂົ້າເບິ່ງ www.samsung.com/samsung-health ສຳລັບຂໍ້ມູນເພີ່ມເຕີມ.

Samsung Notes

ການແນະນຳ

ສ້າງບັນທຶກໂດຍການປ້ອນຂໍ້ຄວາມຈາກຄືບອດເຂົ້າ ຫຼື ໂດຍການຂຽນດ້ວຍມື ຫຼື ແຕ້ມໃນໜ້າຈໍ. ນອກຈາກນີ້ ທ່ານສາມາດແຊກຮູບ ຫຼື ການບັນທຶກສຽງລົງໃນບັນທຶກຂອງທ່ານ.

 ບາງຄຸນສົມບັດອາດຈະບໍ່ມີຢູ່ ຂຶ້ນຢູ່ກັບລຸ້ນ.

ການສ້າງບັນທຶກ

1 ເປີດແອັບ Notes, ແຕະໄອຄອນສ້າງ () ແລະ ຈາກນັ້ນສ້າງບັນທຶກ.

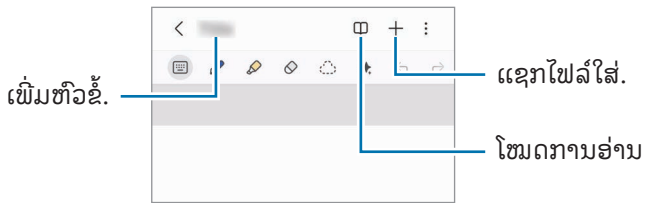

2 ເມື່ອທ່ານສຳເລັດການຂຽນບົດບັນທຶກ, ແຕະປຸ່ມກັບຄືນ (<) ເພື່ອບັນທຶກມັນ. ຖ້າທ່ານຕ້ອງການບັນທຶກບັນທຶກໃນຮູບແບບໄຟລ໌ອື່ນ, ແຕະໄອຄອນຕົວເລືອກເພີ່ມເຕີມ (⋮) → ບັນທຶກເປັນ.

ການລຶບບັນທຶກ

ສຳຜັດບັນທຶກຄ້າງໄວ້ເພື່ອລຶບ ແລະ ແຕະ ລຶບອອກ.

ການຊົງບັນທຶກ

ທ່ານສາມາດກວດເບິ່ງ ແລະ ແກ້ໄຂບັນທຶກໃນອຸປະກອນທັງໝົດຂອງທ່ານທີ່ລົງຊື່ເຂົ້າໃຊ້ Samsung account ດຽວກັນ.

ເປີດແອັບ **Notes**, ແຕະໂອຄອນແຖບການກຳນົດທິດທາງ (≡) → ໂອຄອນການຕັ້ງຄ່າ (⚙️) ແລະ ຈາກນັ້ນ ແຕະສະວິດ **ຊົງຄຳ** ກັບ **Samsung Cloud** ເພື່ອເປີດມັນ.

ການຂຽນບັນທຶກດ້ວຍການຂຽນດ້ວຍມື

ໃນໜ້າຈໍນັກຂຽນບັນທຶກ, ແຕ້ມ ຫຼື ຂຽນໃນການຂຽນດ້ວຍມືຂອງທ່ານເອງ.

ທ່ານສາມາດປ້ອນການຂຽນດ້ວຍມືຂອງທ່ານໃນຂະໜາດທີ່ໃຫຍ່ຂຶ້ນ ຖ້າທ່ານຂະຫຍາຍໜ້າຈໍໂດຍການແຍກນິ້ວມືສອງນິ້ວເທິງໜ້າຈໍອອກຈາກກັນ.

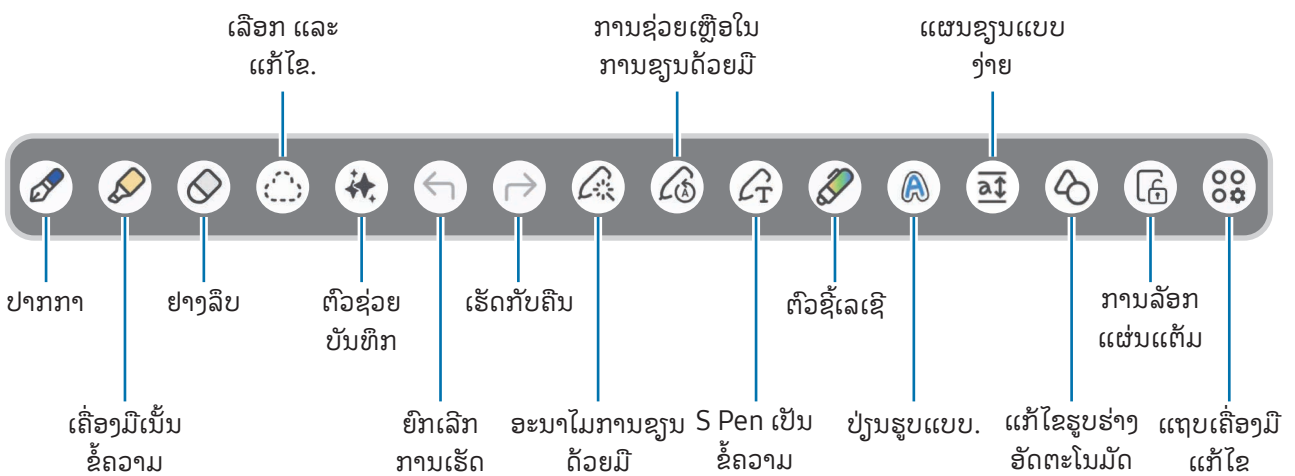

ຖ້າການປ້ອນຂໍ້ມູນດ້ວຍນິ້ວມືໃຊ້ງານບໍ່ໄດ້ໃນໂໝດທີ່ຮອງຮັບ S Pen, ແຕະໂອຄອນຕົວເລືອກເພີ່ມເຕີມ (⋮) → ເປີດການແຕ້ມດ້ວຍນິ້ວມື.

ການໃຊ້ຢາງລຶບ

ເມື່ອທ່ານຕ້ອງການລຶບການຂຽນດ້ວຍມືຈາກບັນທຶກ, ແຕະໂອຄອນໂໝດຢາງລຶບ (◊) ແລະ ເລືອກພື້ນທີ່ທີ່ຈະລຶບ. ຫຼືວ່າ, ເລືອກພື້ນທີ່ໃນຂະນະທີ່ກົດປຸ່ມ S Pen ຄ້າງໄວ້.

ເພື່ອປ່ຽນປະເພດຢາງລຶບ, ແຕະໂອຄອນໂໝດຢາງລຶບ (◊) ອີກຄັ້ງໜຶ່ງ.

- **ຢາງລຶບເສັ້ນຂົດ:** ລຶບເສັ້ນທີ່ທ່ານເລືອກ.
- **ຢາງລຶບພື້ນທີ່:** ລຶບແຕ່ພື້ນທີ່ທີ່ທ່ານເລືອກເທົ່ານັ້ນ. ທ່ານສາມາດປັບປ່ຽນຂະໜາດຂອງຢາງລຶບໂດຍການລາກແຖບການປັບປ່ຽນຂະໜາດ.

ເຖິງແມ່ນວ່າຈະມີຢາງລຶບຂະໜາດນ້ອຍ, ທ່ານອາດຈະຍັງບໍ່ສາມາດລຶບສ່ວນທີ່ຕ້ອງການໄດ້ຢ່າງແນ່ນອນ.

ການແກ້ໄຂບັນຫີກທີ່ຂຽນດ້ວຍມື

ແກ້ໄຂບັນຫີກທີ່ຂຽນດ້ວຍມືໂດຍໃຊ້ຕົວເລືອກແກ້ໄຂຕ່າງໆ, ເຊັ່ນ ການຕັດ, ການຍ້າຍ ຫຼື ການປັບຂະໜາດ.

- 1 ເມື່ອມີການຂຽນດ້ວຍມືໃນບັນຫີກ, ແຕະໄອຄອນໂໝດການເລືອກ (☹️).
ເພື່ອປ່ຽນຮູບຮ່າງຂອງການເລືອກ, ແຕະໄອຄອນໂໝດການເລືອກ (☹️) ອີກຄັ້ງໜຶ່ງ.
- 2 ແຕະ ຫຼື ແຕ້ມເສັ້ນຮອບງານປ້ອນຂໍ້ມູນເພື່ອເລືອກ.
 - ເພື່ອຍ້າຍການປ້ອນຂໍ້ມູນໄປຍັງຈຸດທີ່ຕັ້ງອື່ນ, ເລືອກການປ້ອນຂໍ້ມູນ ແລະ ຈາກນັ້ນລາກມັນໄປຍັງຈຸດທີ່ຕັ້ງໃໝ່.
 - ເພື່ອປ່ຽນຂະໜາດຂອງການເລືອກ, ແຕະການປ້ອນຂໍ້ມູນ ແລະ ລາກມຸມກອບທີ່ປະກົດຂຶ້ນ.
- 3 ແກ້ໄຂການປ້ອນຂໍ້ມູນໂດຍໃຊ້ຕົວເລືອກທີ່ມີຢູ່.

ການຈັດແນວການຂຽນດ້ວຍມື ຫຼື ການແປງເປັນຂໍ້ຄວາມ

ເພື່ອປັບການຂຽນດ້ວຍມື ຫຼື ການແຕ້ມຂອງທ່ານໃຫ້ຕົງໃນແນວນອນ, ແຕະໄອຄອນລຶບລ້າງການຂຽນດ້ວຍມື (🧹) → ຈັດແນວການຂຽນດ້ວຍມື.

ເພື່ອປ່ຽນແທນການຂຽນດ້ວຍມືຂອງທ່ານດ້ວຍຂໍ້ຄວາມທີ່ແປງແລ້ວ, ແຕະໄອຄອນລຶບລ້າງການຂຽນດ້ວຍມື (🧹) → ແປງເປັນຂໍ້ຄວາມ. ເມື່ອໜ້າຈໍສະແດງຕົວຢ່າງປະກົດຂຶ້ນ, ແຕະ **ເພີ່ມໃສ່** ແລະ ເລືອກຕົວເລືອກທີ່ທ່ານຕ້ອງການ.

ຖ້າທ່ານຕ້ອງການປ່ຽນແທນການຂຽນດ້ວຍມືຂອງທ່ານດ້ວຍຂໍ້ຄວາມທັນທີ, ແຕະໄອຄອນ S Pen ເປັນຂໍ້ຄວາມ (🖋️) ແລະ ຈາກນັ້ນ ຂຽນໃສ່ເທິງໜ້າຈໍດ້ວຍ S Pen.

ການປ່ຽນຮູບແບບ

ທ່ານສາມາດປ່ຽນຮູບແບບຂອງການຂຽນດ້ວຍມື ແລະ ການແຕ້ມຂອງທ່ານ.

ຫຼັງຈາກຂຽນ ຫຼື ແຕ້ມໃນໜ້າຈໍ, ແຕະໄອຄອນປ່ຽນຮູບແບບ (A) ສອງຄັ້ງ ແລະ ເລືອກສີ ຫຼື ຄວາມໜາຂອງເສັ້ນທີ່ທ່ານຕ້ອງການ. ຈາກນັ້ນ, ແຕະປ່ອນທີ່ທ່ານຕ້ອງການປ່ຽນຮູບແບບ.

ການໃຊ້ແຜ່ນຂຽນແບບງ່າຍ

ໃນໜ້າຈໍນັກຂຽນບັນຫີກ, ແຕະໄອຄອນແຜ່ນຂຽນແບບງ່າຍ (a1). ຊ່ອງການປ້ອນຂໍ້ມູນເຂົ້າຈະຖືກຂະຫຍາຍອອກ ແລະ ປະກົດຂຶ້ນເປັນແຜນຂຽນແບບງ່າຍ.

ການແກ້ໄຂຮູບຮ່າງໂດຍອັດຕະໂນມັດ

ແຕະໄອຄອນແກ້ໄຂຮູບຮ່າງອັດຕະໂນມັດ (📐) ແລະ ແຕ້ມຮູບຮ່າງ. ຮູບຮ່າງຈະຖືກແກ້ໄຂ.

ການບັນທຶກສຽງໃສ່ບັນທຶກ

ເຮັດການບັນທຶກສຽງຂອງທ່ານໃນຂະນະທີ່ກຳລັງສ້າງບັນທຶກ ແລະຈາກນັ້ນເນື້ອໃນຈະຖືກຊົງຄ໌ກັບການບັນທຶກ.

ໃນໜ້າຈໍນັກຂຽນບັນທຶກ, ແຕະໄອຄອນແຊກໃສ່ (+) → ການບັນທຶກສຽງ ແລະ ສ້າງບັນທຶກ.

ເລືອກບັນທຶກຈາກລາຍການ ແລະ ແຕະໄອຄອນເປີດເຄື່ອງບັນທຶກສຽງ (⋈) → ໄອຄອນຫຼັ້ນ (▶) ເພື່ອຫຼັ້ນການບັນທຶກ. ຈາກນັ້ນເນື້ອໃນທີ່ທ່ານສ້າງໃນຂະນະທີ່ບັນທຶກຈະຖືກສະແດງຂຶ້ນໃນໜ້າຈໍພ້ອມກັນກັບການບັນທຶກ.

ການປັກໝຸດບັນທຶກໃສ່ໜ້າຈໍຫຼັກ

ປັກໝຸດບັນທຶກໃສ່ໜ້າຈໍຫຼັກ ເພື່ອກວດເບິ່ງມັນ ຫຼື ເປີດ ຫຼື ແກ້ໄຂມັນ.

1 ເປີດແອັບ Notes.

2 ເລືອກບັນທຶກ ແລະ ແຕະໄອຄອນຕົວເລືອກເພີ່ມເຕີມ (⋮) → ເພີ່ມໃສ່ → ໜ້າຈໍຫຼັກ → ເພີ່ມ.
ບັນທຶກຈະຖືກເພີ່ມໃສ່ໜ້າຈໍຫຼັກ.

ການຄລິບເນື້ອໃນ

ທ່ານສາມາດເພີ່ມເນື້ອໃນ ເຊັ່ນ: ລິ້ງໜ້າເວັບ ຫຼື ຮູບພາບໃສ່ບັນທຶກ.

1 ເມື່ອມີເນື້ອໃນທີ່ທ່ານຕ້ອງການຄລິບໃນຂະນະທີ່ໃຊ້ແອັບ Samsung Internet ຫຼື ແກເລີຣີ, ເປີດແອັບ Notes ໃນມຸມມອງໜ້າຈໍແຍກ ຫຼື ໃນມຸມມອງປ້ອບອັບ. ສຳລັບຂໍ້ມູນເພີ່ມເຕີມກ່ຽວກັບມຸມມອງໜ້າຈໍແຍກ ຫຼື ມຸມມອງປ້ອບອັບ, ໃຫ້ເບິ່ງ [ຫລາຍໜ້າຕ່າງ](#).

ຫຼືວ່າ, ແຕະໜ້າຈໍສອງຄັ້ງ ໃນຂະນະທີ່ກຳລັງກົດປຸ່ມ S Pen ຄ້າງໄວ້ ຫຼື ເປີດແຜງສ້າງງານໂດຍບໍ່ສຳຜັດ ແລະ ແຕະ ສ້າງໝາຍເຫດ.

ຕົວເລືອກທີ່ທ່ານສາມາດໃຊ້ຈະປະກົດຂຶ້ນຢູ່ລຸ່ມສຸດຂອງໜ້າຈໍຕົວຂຽນບັນທຶກ.

2 ເລືອກຕົວເລືອກທີ່ທ່ານຕ້ອງການ.

Samsung Members

Samsung Members ໃຫ້ການບໍລິການຊ່ວຍເຫຼືອແກ້ລູກຄ້າ, ເຊັ່ນ ການວິນິໄສບັນຫາຂອງອຸປະກອນ ແລະ ຊ່ວຍໃຫ້ຜູ້ໃຊ້ສາມາດສົ່ງຄ່າຖາມ ແລະ ລາຍງານຂໍ້ຂັດຂ້ອງ. ນອກຈາກນີ້ ທ່ານຍັງສາມາດແຊຣ໌ຂໍ້ມູນກັບບຸກຄົນອື່ນໃນຊຸມຊົນຜູ້ໃຊ້ Galaxy ຫຼື ກວດເບິ່ງຂ່າວ ແລະ ເຄັດລັບຫຼ້າສຸດ. Samsung Members ສາມາດຊ່ວຍໃຫ້ທ່ານແກ້ໄຂບັນຫາທີ່ທ່ານອາດຈະປະສົບໃນຂະນະທີ່ໃຊ້ອຸປະກອນຂອງທ່ານ.

ເປີດແອັບ **Members**.

ຖ້າທ່ານມີຄ່າຖາມໃນຂະນະທີ່ໃຊ້ Samsung apps ອື່ນ, ເຂົ້າໃຊ້ເມນູການຕັ້ງຄ່າແອັບ ແລະ ເລືອກຕົວເລືອກຕິດຕໍ່ພວກເຮົາ.

- **ຄົ້ນພົບ:** ທ່ານສາມາດໄດ້ຮັບຂໍ້ມູນທາງການຈາກຊຳຊຸງ, ເຊັ່ນ ການເປີດຕົວຜະລິດຕະພັນ Galaxy ແລະ ຈົດໝາຍຂ່າວ.
- **ຊຸມຊົນ:** ທ່ານສາມາດສື່ສານກັບຜູ້ໃຊ້ Galaxy ຄົນອື່ນໆໃນຫົວຂໍ້ຕ່າງໆ ແລະ ແຊຣ໌ຂໍ້ມູນກັບພວກເຂົາໄດ້.
- **ຮອງຮັບ:** ທ່ານສາມາດໃຊ້ການບໍລິການການສະໜັບສະໜູນລູກຄ້າ, ເຊັ່ນ ການໂຕ້ຕອບກັບ ຫຼື ການວິນິໄສໂທລະສັບ, ເຊິ່ງສາມາດຊ່ວຍເຫຼືອທ່ານກວດເບິ່ງວ່າອຸປະກອນຂອງທ່ານກຳລັງໃຊ້ງານຢູ່ຢາງຖືກຕ້ອງຫຼືບໍ່.



ຄຸນສົມບັດທີ່ມີຢູ່ອາດຈະແຕກຕ່າງກັນ ຂຶ້ນຢູ່ກັບເວີຊັນຊອບແວ, ເວີຊັນແອັບ ຫຼື ລຸ້ນຂອງອຸປະກອນ.

Samsung Kids

ທ່ານສາມາດຈຳກັດການເຂົ້າໃຊ້ຂອງເດັກນ້ອຍໃນບາງແອັບ, ຕັ້ງເວລານຳໃຊ້ຂອງພວກເຂົາ ແລະ ກຳນົດການຕັ້ງຄ່າ ເພື່ອໃຫ້ສະພາບແວດລ້ອມທີ່ມີຄວາມສະໝຸກ ແລະ ປອດໄພແກ່ເດັກນ້ອຍ ເມື່ອພວກເຂົາໃຊ້ອຸປະກອນ.

ເປີດ **ຕັ້ງຄ່າ** ແລະ ແຕະ **ແອັບ** → **Samsung Kids** → **ເປີດ**. ເມື່ອເລີ່ມຕົ້ນ Samsung Kids ເປັນຄັ້ງທຳອິດ ຫຼື ຫຼັງຈາກດຳເນີນການຕັ້ງຂໍ້ມູນໃໝ່ແລ້ວ, ປະຕິບັດຕາມຄຳແນະນຳ ໃນໜ້າຈໍ ເພື່ອສຳເລັດການຕັ້ງ.

ໃນໜ້າຈໍ Samsung Kids, ເລືອກແອັບທີ່ທ່ານຕ້ອງການໃຊ້.



ວິທີການລັອກໜ້າຈໍທີ່ຕັ້ງໄວ້ກ່ອນໜ້າຂອງທ່ານ ຫຼື PIN ທີ່ສ້າງໄວ້ຈະຖືກໃຊ້ເມື່ອມີການເປີດຄຸນສົມບັດ **ການຄວບຄຸມຂອງຜູ້ບໍາເລີນ** ຫຼື ມີການປິດ Samsung Kids.

ການໃຊ້ຄຸນສົມບັດການຄວບຄຸມຂອງພໍ່ແມ່

ທ່ານສາມາດກຳນົດການຕັ້ງຄ່າສໍາລັບ Samsung Kids ແລະ ກວດເບິ່ງປະຫວັດການນໍາໃຊ້.

ໃນໜ້າຈໍ Samsung Kids, ແຕະໄອຄອນຕົວເລືອກເພີ່ມເຕີມ (⋮) → ການຄວບຄຸມຂອງຜູ້ປົກຄອງ ແລະ ປ້ອນລະຫັດປົດລ້ອກຂອງທ່ານເຂົ້າ.

ການປິດ Samsung Kids

ເພື່ອປິດ Samsung Kids, ແຕະປຸ່ມກັບຄືນ (<) ຫຼື ແຕະໄອຄອນຕົວເລືອກເພີ່ມເຕີມ (⋮) → ປິດ Samsung Kids, ແລະ ຈາກນັ້ນປ້ອນລະຫັດປົດລ້ອກຂອງທ່ານເຂົ້າ.

Samsung Global Goals

Global Goals, ເຊິ່ງຖືກກຳນົດໂດຍສະພາຜູ້ແທນແຫ່ງສະຫະປະຊາຊາດໃນ ປີ 2015, ເຊິ່ງປະກອບດ້ວຍເປົ້າໝາຍທີ່ມັ່ງສ້າງສັງຄົມທີ່ຍືນຍົງ. ເປົ້າໝາຍເຫຼົ່ານີ້ມີອໍານາດໃນການຍຸຕິຄວາມຍາກຈົນ, ຕີສູ້ກັບຄວາມບໍ່ເທົ່າທຽມກັນ ແລະ ຢຸດການປ່ຽນແປງຂອງສະພາບອາກາດ.

ດ້ວຍ Samsung Global Goals, ຮຽນຮູ້ເພີ່ມເຕີມກ່ຽວກັບເປົ້າໝາຍທົ່ວໂລກ ແລະ ເຂົ້າຮ່ວມການເຄື່ອນໄຫວເພື່ອອະນາຄົດທີ່ດີ.

Samsung TV Plus

ເລືອກຊ່ອງເຊັ່ນດຽວກັບທີ່ທ່ານຈະໃຊ້ກັບ TV ແລະ ມ່ວນຊົມໄປກັບເນື້ອໃນວິດີໂອຕ່າງໆແບບບໍ່ຕ້ອງເສຍຄ່າໃຊ້ຈ່າຍ.

ເປີດແອັບ TV.

 ແອັບນີ້ອາດຈະບໍ່ມີຢູ່ ຂຶ້ນຢູ່ກັບຜູ້ໃຫ້ບໍລິການ ຫຼື ລຸ້ນ.

Samsung Find

ທ່ານສາມາດຊອກຫາອຸປະກອນຂອງທ່ານໄດ້ ເຖິງແມ່ນວ່າມັນບໍ່ເຊື່ອມຕໍ່ກັບເຄືອຂ່າຍກໍຕາມ. ນອກຈາກນີ້, ທ່ານຍັງສາມາດແຊຣ໌ທີ່ຕັ້ງຂອງທ່ານກັບຄືນອີ່ນທີ່ທ່ານຕັ້ງໄວ້ລ່ວງໜ້າແລ້ວ.

ເປີດແອັບ ຊອກຫາ.

Samsung Shop

Samsung Shop ເປັນການບໍລິການຊັອບປົງໃນມືຖື ທີ່ຈັດທຳໂດຍຊຳຊຸງ. ຮັບຂໍ້ສະເໜີ ຫຼື ຂໍ້ມູນຂ່າວສານກ່ຽວກັບ ຜະລິດຕະພັນ ແລະ ບໍລິການຂອງຊຳຊຸງ ແລະ ພັນທະມິດ.

ເປີດແອັບ **Samsung Shop**.

 ແອັບນີ້ອາດຈະບໍ່ມີຢູ່ ຂຶ້ນຢູ່ກັບຜູ້ໃຫ້ບໍລິການ ຫຼື ລຸ້ນ.

ຂ່າວຊຳຊຸງ

ຮັບຫົວຂໍ້ຂ່າວ ແລະ ຂ່າວຫຼ້າສຸດຈາກແຫຼ່ງຕ່າງໆ. ທ່ານສາມາດເລືອກ ແລະ ຕິດຕາມຫົວຂໍ້ ແລະ ແຫຼ່ງຂໍ້ມູນຕ່າງໆທີ່ທ່ານສົນໃຈ. ເປີດໃຊ້ຂ່າວຊຳຊຸງໂດຍໃຊ້ໜັງໃນວິທີເຫຼົ່ານີ້.

- ເປີດແອັບ **ຂ່າວ**.
- ຮູດໄປຂວາໃນໜ້າຈໍຫຼັກ. ຖ້າໜ້າຈໍຂ່າວຊຳຊຸງບໍ່ປະກົດຂຶ້ນ, ເປີດ **ຕັ້ງຄ່າ** ແລະ ແຕະ **ໜ້າຈໍຫຼັກ** → **ເພີ່ມໜ້າຈໍເລືອກໃສ່ໜ້າຈໍຫຼັກ** → **ຂ່າວຊຳຊຸງ**. ຫຼືວ່າ, ສຳຜັດພື້ນທີ່ຫວ່າງໃນໜ້າຈໍຫຼັກຄ້າງໄວ້, ຮູດໄປທາງຂວາ ແລະ ຈາກນັ້ນແຕະ **ຂ່າວຊຳຊຸງ**.
- ແຕະວິດເຈັດຂ່າວໃນໜ້າຈໍຫຼັກ. ຖ້າວິດເຈັດບໍ່ຢູ່ໃນໜ້າຈໍຫຼັກ, ໃນໜ້າຈໍຂ່າວຊຳຊຸງ, ແຕະໄອຄອນຕົວເລືອກເພີ່ມເຕີມ (⋮) → **ການຕັ້ງຄ່າ** → **ເພີ່ມວິດເຈັດໃສ່ໜ້າຈໍຫຼັກ** → **ເພີ່ມ**. ຫຼືວ່າ, ສຳຜັດພື້ນທີ່ຫວ່າງໃນໜ້າຈໍຫຼັກຄ້າງໄວ້, ແຕະ **ວິດເຈັດ** → **ຂ່າວ**, ເລືອກວິດເຈັດ ແລະ ຈາກນັ້ນ ແຕະ **ເພີ່ມ**.

 ຄຸນສົມບັດທີ່ມີຢູ່ອາດຈະແຕກຕ່າງກັນ ຂຶ້ນຢູ່ກັບເວີຊັນຊອບແວ, ເວີຊັນແອັບ ຫຼື ລຸ້ນຂອງອຸປະກອນ.

Galaxy Store

ທ່ານສາມາດຊື້ ຫຼື ດາວໂຫຼດແອັບ, ເກມ, ຕີມ ຫຼື ການບໍລິການແບບຈ່າຍເງິນຕ່າງໆໄດ້.

ເປີດແອັບ Store.



ຄຸນສົມບັດທີ່ມີຢູ່ອາດຈະແຕກຕ່າງກັນ ຂຶ້ນຢູ່ກັບເວີຊັນຊອບແວ, ເວີຊັນແອັບ ຫຼື ລຸ້ນຂອງອຸປະກອນ.

ການຊື້ ຫຼື ດາວໂຫຼດເນື້ອໃນ

ກວດຫາເນື້ອໃນຕາມໝວດໝູ່ ຫຼື ແຕະໄອຄອນຊອກຫາ (Q) ເພື່ອຊອກຫາຄຳສຳຄັນ. ຈາກນັ້ນ ຊື້ ຫຼື ດາວໂຫຼດເນື້ອໃນທີ່ທ່ານຕ້ອງການ.

ການຈັດການແອັບ ແລະ ເນື້ອໃນຂອງທ່ານ

ໃນໜ້າຈໍ Galaxy Store, ແຕະ ເມນູ → ແອັບຂອງຂ້ອຍ. ທ່ານສາມາດກວດເບິ່ງເນື້ອໃນທີ່ຊື້ ຫຼື ດາວໂຫຼດ ແລະ ຕິດຕັ້ງເນື້ອໃນທີ່ໄດ້ຖືກລຶບຈາກອຸປະກອນຂອງທ່ານແລ້ວຄືນໃໝ່.

ເພື່ອກວດຫາການອັບເດດທີ່ມີຢູ່ສຳລັບແອັບຂອງທ່ານ, ແຕະ ເມນູ → ອັບເດດ. ຖ້າທ່ານຕ້ອງການອັບເດດ, ແຕະໄອຄອນອັບເດດ (U) ຖັດໄປຈາກແອັບທີ່ທ່ານຕ້ອງການ ຫຼື ແຕະ ອັບເດດທັງໝົດ ເພື່ອອັບເດດທັງໝົດໃນຄັ້ງດຽວ.



ຕາມຄ່າເລີ່ມຕົ້ນ, ການອັບເດດແອັບອັດຕະໂນມັດຖືກຕັ້ງໃຫ້ເປີດໃຊ້ເມື່ອເຊື່ອມຕໍ່ກັບເຄືອຂ່າຍ Wi-Fi ເທົ່ານັ້ນ. ເພື່ອປ່ຽນການຕັ້ງຄ່າການອັບເດດອັດຕະໂນມັດ, ແຕະ ເມນູ → ໄອຄອນການຕັ້ງຄ່າ (⚙️) → ອັບເດດແອັບອັດຕະໂນມັດ ແລະ ເລືອກຕົວເລືອກ.

ການເພີ່ມວິທີການຊຳລະ ຫຼື ການກວດເບິ່ງປະຫວັດການຊື້ຂອງທ່ານ

ໃນໜ້າຈໍ Galaxy Store, ແຕະ ເມນູ → ວິທີການຊຳລະ ແລະ ເພີ່ມວິທີການຊຳລະ, ເຊັ່ນ ບັດເຄຣດິດ. ທ່ານສາມາດໃຊ້ວິທີການຊຳລະທີ່ລົງທະບຽນໄວ້ເພື່ອຊື້ເນື້ອໃນແບບຈ່າຍເງິນໃນ Galaxy Store.

ຖ້າທ່ານຕ້ອງການກວດເບິ່ງປະຫວັດການຊື້ຂອງທ່ານ, ແຕະ ເມນູ → ໃບຮັບເງິນ.

Galaxy Wearable

ການໃຊ້ແອັບ Galaxy Wearable, ທ່ານສາມາດຈັດການອຸປະກອນທີ່ສາມາດສວມໃສ່ໄດ້. ເມື່ອທ່ານເຊື່ອມຕໍ່ໂທລະສັບຂອງທ່ານກັບອຸປະກອນທີ່ສາມາດສວມໃສ່ໄດ້, ທ່ານສາມາດກຳນົດການຕັ້ງຄ່າ ແລະ ແອັບຂອງອຸປະກອນທີ່ສາມາດສວມໃສ່ໄດ້ເອງ.

ເປີດແອັບ **Wearable**.

ແຕະ **ເລີ່ມຕົ້ນ** ເພື່ອເຊື່ອມຕໍ່ໂທລະສັບຂອງທ່ານກັບອຸປະກອນທີ່ສາມາດສວມໃສ່ໄດ້. ປະຕິບັດຕາມຄໍາແນະນຳ ໃນໜ້າຈໍ ເພື່ອສໍາເລັດການຕັ້ງ. ເບິ່ງປຶ້ມຄູ່ມືຜູ້ໃຊ້ຂອງອຸປະກອນທີ່ສາມາດສວມໃສ່ໄດ້ສໍາລັບຂໍ້ມູນເພີ່ມເຕີມກ່ຽວກັບວິທີການເຊື່ອມຕໍ່ ແລະ ໃຊ້ອຸປະກອນທີ່ສາມາດສວມໃສ່ໄດ້ກັບອຸປະກອນຂອງທ່ານ.

PENUP (Galaxy S26 Ultra)

PENUP ເປັນການບໍລິການເຄືອຂ່າຍທາງສັງຄົມສໍາລັບການແຊ່ຮ່ງານສິລະປະທີ່ແຕ້ມດ້ວຍ S Pen. ໂພສທ່າງານສິລະປະ, ກວດເບິ່ງງານສິລະປະຂອງຄົນອື່ນ ແລະ ຮັບເອົາເຄັດລັບການແຕ້ມທີ່ເປັນປະໂຫຍດ.

ເປີດແອັບ **PENUP**.

ປະຕິທິນ

ຈັດການກຳນົດເວລາຂອງທ່ານໂດຍການປ້ອນເຫດການທີ່ຈະມາເຖິງເຂົ້າໃນຕົວວາງແຜນຂອງທ່ານ.

ເປີດແອັບ **ປະຕິທິນ** ແລະ ແຕະໄອຄອນເພີ່ມເຫດການ (+) ຫຼື ແຕະ ວັນທີສອງຄັ້ງ. ຖ້າວັນທີ່ໄດ້ບັນທຶກເຫດການ ຫຼື ໜ້າວຽກໃນມັນຮຽບຮ້ອຍແລ້ວ, ແຕະວັນທີ ແລະ ແຕະໄອຄອນເພີ່ມເຫດການ (+).

ການຊົງຄໍ່ເຫດການກັບບັນຊີຂອງທ່ານ

1 ເປີດ ຕັ້ງຄ່າ, ແຕະ **ບັນຊີ ແລະ ການແບັກອັບ** → **ຈັດການບັນຊີ** ແລະ ຈາກນັ້ນ ເລືອກບັນຊີທີ່ຈະຊົງຄໍ່ດ້ວຍ.

2 ແຕະ **ຊົງຄໍ່ບັນຊີ** ແລະ ແຕະສະວິດ **ປະຕິທິນ** ເພື່ອເປີດມັນ.

ເພື່ອເພີ່ມບັນຊີທີ່ຈະຊົງຄໍ່ກັບ, ເປີດແອັບ **ປະຕິທິນ** ແລະ ແຕະໄອຄອນແຖບການກຳນົດທິດທາງ (≡) → **ຈັດການປະຕິທິນ** → ໄອຄອນຕົວເລືອກເພີ່ມເຕີມ (⊕) → **ເພີ່ມບັນຊີ**. ຈາກນັ້ນ, ເລືອກບັນຊີທີ່ຈະຊົງຄໍ່ກັບ ແລະ ລົງຊື່ເຂົ້າໃຊ້.

Reminder

ລົງທະບຽນລາຍການທີ່ຕ້ອງເຮັດເປັນການເຕືອນ ແລະ ຮັບການແຈ້ງເຕືອນຕາມເງື່ອນໄຂທີ່ທ່ານຕັ້ງໄວ້.

ເປີດ ຕັ້ງຄ່າ ແລະ ແຕະ **ແອັບ** → **Reminder** → **ເປີດ**. ໜ້າຈໍ Reminder ຈະປະກົດຂຶ້ນ ແລະ ໄອຄອນແອັບ Reminder (✓) ຈະຖືກເພີ່ມໃສ່ໜ້າຈໍແອັບ.



- ເພື່ອຮັບການແຈ້ງເຕືອນທີ່ຖືກຕ້ອງຫຼາຍຂຶ້ນ, ເຊື່ອມຕໍ່ກັບ Wi-Fi ຫຼື ເຄືອຂ່າຍມືຖື.
- ເພື່ອໃຊ້ການເຕືອນຈຸດທີ່ຕັ້ງ, ຈະຕ້ອງເປີດຄຸນສົມບັດ GPS. ການເຕືອນທີ່ຕັ້ງອາດຈະບໍ່ມີຢູ່ ຂຶ້ນຢູ່ກັບລຸ້ນ.

ການໃຊ້ Reminder

ເປີດແອັບ **Reminder**.

- ເພື່ອສ້າງການເຕືອນ, ແຕະ **ເພີ່ມການເຕືອນ**.
- ເພື່ອສຳເລັດການເຕືອນ, ແຕະໄອຄອນກ່ອງໝາຍຕົກ (○) ຫຼື ເລືອກການເຕືອນ ແລະ ແຕະ **ສຳເລັດ**.
- ເພື່ອກູ້ຄືນການເຕືອນ, ແຕະ **ສຳເລັດແລ້ວ**, ເລືອກການເຕືອນທີ່ຈະກູ້ຄືນ ແລະ ຈາກນັ້ນ ແຕະ **ຮີສະຕໍ**.
- ເພື່ອລຶບການເຕືອນ, ເລືອກການເຕືອນ ແລະ ແຕະ **ລຶບ**.

ບັນທຶກສຽງ

ບັນທຶກ ຫຼື ຫຼິ້ນການບັນທຶກສຽງ.

- 1 ເປີດແອັບ **ບັນທຶກສຽງ**.
- 2 ແຕະໄອຄອນບັນທຶກ (🎤) ເພື່ອເລີ່ມຕົ້ນການບັນທຶກ. ເວົ້າໃສ່ໄມໂຄຣໂຟນ.
 - ແຕະໄອຄອນຢຸດຊົ່ວຄາວ (⏸) ເພື່ອຢຸດການບັນທຶກຊົ່ວຄາວ.
 - ໃນຂະນະທີ່ເຮັດການບັນທຶກສຽງຢູ່, ແຕະໄອຄອນເພີ່ມບຸກມາກຄ໌ (🔊) ເພື່ອແຊກບຸກມາກຄ໌ໃສ່.
- 3 ແຕະໄອຄອນຢຸດ (■) ເພື່ອສໍາເລັດການບັນທຶກ.
- 4 ປ້ອນຊື່ໄຟລ໌ເຂົ້າ ແລະ ແຕະ **ບັນທຶກ**.

ການປ່ຽນໂໝດການບັນທຶກ

ແຕະໄອຄອນແຖບການກຳນົດທິດທາງ (≡) → ໄອຄອນການຕັ້ງຄ່າ (⚙️) → **ໂໝດການບັນທຶກ** ແລະ ເລືອກໂໝດ.

- **ມາດຕະຖານ:** ນີ້ແມ່ນໂໝດການບັນທຶກມາດຕະຖານ.
- **ສໍາພາດ:** ອຸປະກອນບັນທຶກສຽງຈາກເທິງສຸດຫາລຸ່ມສຸດຂອງອຸປະກອນໃນລະດັບສຽງສູງ ໃນຂະນະທີ່ຂະນະທີ່ກຳລັງຫຼຸດລະດັບສຽງຈາກດ້ານຂ້າງ.

ການຫຼິ້ນການບັນທຶກສຽງທີ່ເລືອກໄວ້

ເມື່ອທ່ານທວນຄືນການບັນທຶກການສໍາພາດ, ທ່ານສາມາດປັບສຽງ ຫຼື ຍົກເລີກປັບສຽງແຫຼ່ງສຽງບາງສ່ວນໃນການບັນທຶກ.

- 1 ເລືອກການບັນທຶກສຽງທີ່ເຮັດໃນໂໝດການສໍາພາດ.
- 2 ເພື່ອປັບແຫຼ່ງສຽງບາງສ່ວນ, ແຕະ **ເປີດ** ສໍາລັບທິດທາງທີ່ກ່ຽວຂ້ອງທີ່ສຽງຈະຖືກປັບ. ມັນຈະປ່ຽນເປັນ **ປິດ** ແລະ ສຽງຈະຖືກປັບ.

ໄຟລ໌ຂອງຂ້ອຍ

(ການກວດເບິ່ງ ແລະ ການຈັດການໄຟລ໌)

ເຂົ້າໃຊ້ ແລະ ຈັດການໄຟລ໌ຕ່າງໆທີ່ຈັດເກັບໄວ້ໃນອຸປະກອນ.

ເປີດເອັບ ໄຟລ໌ຂອງຂ້ອຍ.

ເພື່ອກວດຫາຂໍ້ມູນທີ່ບໍ່ຈໍາເປັນ ແລະ ເພີ່ມປ່ອນເກັບຂໍ້ມູນໃນອຸປະກອນຂຶ້ນ, ແຕະ ຈັດການປ່ອນເກັບຂໍ້ມູນ.

ເພື່ອຊອກຫາໄຟລ໌ ຫຼື ໂຟລເດີ, ແຕະ ຄົ້ນຫາ.

ໂມງ





ຕັ້ງໂມງປຸກ, ກວດເບິ່ງເວລາປະຈຸບັນໃນຫຼາຍເມືອງໃນທົ່ວໂລກ, ຈັບເວລາເຫດການ ຫຼື ຕັ້ງໄລຍະເວລາສະເພາະ.

ເປີດເອັບ ໂມງ.

ເຄື່ອງຄິດເລກ

ເຮັດການຄິດໄລ່ທາງຄະນິດສາດ ຫຼື ວິທະຍາສາດຂັ້ນພື້ນຖານ.

ເປີດເອັບ ເຄື່ອງຄິດເລກ.

-  : ກວດເບິ່ງປະຫວັດການຄິດໄລ່. ເພື່ອລຶບປະຫວັດ, ແຕະ ລຶບປະຫວັດ. ເພື່ອປິດແຜງປະຫວັດການຄິດເລກ, ແຕະໄອຄອນແປ້ນໂທ (.
-  : ໃຊ້ເຄື່ອງມືການປຸງໜ້ອຍໜ້ອຍ. ທ່ານສາມາດແປງຄ່າຕ່າງໆໄດ້, ເຊັ່ນ ເນື້ອທີ່, ຄວາມຍາວ ຫຼື ອຸນຫະພູມ, ເປັນຫົວໜ່ວຍອື່ນ.
-  : ສະແດງເຄື່ອງຄິດເລກທາງວິທະຍາສາດ.

ອາກາດ

ທ່ານສາມາດກວດເບິ່ງຂໍ້ມູນສະພາບອາກາດສໍາລັບຈຸດທີ່ຕັ້ງປະຈຸບັນຂອງທ່ານ ຫຼື ຈຸດທີ່ຕັ້ງສະເພາະທີ່ທ່ານຕັ້ງໄວ້.



- ເພື່ອຮັບຂໍ້ມູນສະພາບອາກາດສໍາລັບຈຸດທີ່ຕັ້ງປະຈຸບັນຂອງທ່ານ, ທ່ານຕ້ອງເປີດຄຸນສົມບັດ GPS ແລະ ອະນຸຍາດໃຫ້ແອັບສະພາບອາກາດເກັບກຳ ແລະ ໃຊ້ຈຸດທີ່ຕັ້ງປະຈຸບັນຂອງທ່ານ.
- ເພື່ອຮັບຂໍ້ມູນສະພາບອາກາດທີ່ແນ່ນອນ, ທ່ານຕ້ອງອະນຸຍາດໃຫ້ແອັບສະພາບອາກາດເຂົ້າໃຊ້ຈຸດທີ່ຕັ້ງຂອງທ່ານ.
- ຄຸນສົມບັດທີ່ມີຢູ່ອາດຈະແຕກຕ່າງກັນ ຂຶ້ນຢູ່ກັບເວີຊັນຊອບແວ, ເວີຊັນແອັບ ຫຼື ລຸ້ນຂອງອຸປະກອນ.

ການເປີດໃຊ້ສະພາບອາກາດ

ເປີດໃຊ້ສະພາບອາກາດໂດຍໃຊ້ໜຶ່ງໃນວິທີເຫຼົ່ານີ້.

- ແຕະວົດເຈັດສະພາບອາກາດໃນໜ້າຈໍຫຼັກ. ຖ້າວົດເຈັດບໍ່ຢູ່ໃນໜ້າຈໍ, ສໍາຜັດພື້ນທີ່ຫວ່າງໃນໜ້າຈໍຫຼັກຄ້າງໄວ້, ແຕະ ວົດເຈັດ → ອາກາດ, ເລືອກວົດເຈັດ ແລະ ຈາກນັ້ນ ແຕະ ເພີ່ມ.
- ເປີດແອັບ ອາກາດ. ຖ້າໄອຄອນແອັບບໍ່ຢູ່ໃນໜ້າຈໍ, ແຕະ ຊອກຫາ ໃນໜ້າຈໍແອັບ, ຊອກຫາ ອາກາດ ແລະ ຈາກນັ້ນ ເປີດໃຊ້ແອັບ. ຖ້າທ່ານຕ້ອງການເພີ່ມໄອຄອນແອັບໃສ່ໜ້າຈໍແອັບ, ໃນໜ້າຈໍສະພາບອາກາດ, ແຕະເມນູສະພາບອາກາດ ແລະ ໄອຄອນລາຍຊື່ເມືອງ (☰) → ໄອຄອນຕົວເລືອກເພີ່ມເຕີມ (⋮) → ການຕັ້ງຄ່າ ແລະ ແຕະສະວິດ ສະແດງ ອາກາດ ໃນໜ້າຈໍແອັບ ເພື່ອເປີດມັນ.

ການໃຊ້ຄຸນສົມບັດຫຼັກ

- ເພື່ອເພີ່ມຈຸດທີ່ຕັ້ງທີ່ທ່ານຕ້ອງການກວດເບິ່ງສະພາບອາກາດ, ໃນໜ້າຈໍສະພາບອາກາດ, ແຕະໄອຄອນຊອກຫາ (Q).
- ເພື່ອຕັ້ງຈຸດທີ່ຕັ້ງຫຼັກໃຫ້ສະແດງໃນວົດເຈັດ, ສໍາຜັດວົດເຈັດຄ້າງໄວ້, ຈາກນັ້ນ ແຕະ ການຕັ້ງຄ່າ. ຈາກນັ້ນ ແຕະ ປ່ຽນແປງ, ເລືອກຈຸດທີ່ຕັ້ງ ແລະ ຈາກນັ້ນ ແຕະ ບັນທຶກ.
- ເພື່ອຮັບການພະຍາກອນທີ່ກຳນົດເອງຕາມຮູບແບບການນອນຫຼັບ, ກິດຈະກຳ ແລະ ອື່ນໆຂອງທ່ານ, ໃນໜ້າຈໍສະພາບອາກາດ, ແຕະເມນູສະພາບອາກາດ ແລະ ໄອຄອນລາຍຊື່ເມືອງ (☰) → ໃນຕົວເລືອກເພີ່ມເຕີມ (⋮) → ການຕັ້ງຄ່າ ແລະ ແຕະສະວິດ ການບໍລິການແບບກຳນົດເອງ ເພື່ອເປີດມັນ.

Gaming Hub

Gaming Hub ລວບລວມເກມທີ່ທ່ານດາວໂຫຼດມາໄວ້ໃນປ່ອນດຽວ. ທ່ານສາມາດທ່ອງເບິ່ງເກມຍອດນິຍົມຈາກປະເພດຕ່າງໆ ແລະ ກວດຫາເນວໂນ້ມຫຼ້າສຸດ. ນອກຈາກນີ້ ທ່ານຍັງສາມາດຫຼິ້ນເກມໂດຍບໍ່ຕ້ອງຕິດຕັ້ງພວກມັນໃນອຸປະກອນຂອງທ່ານຜ່ານການຫຼິ້ນທັນທີ.

ເປີດເອັບ **Gaming Hub**.



ຄຸນສົມບັດທີ່ມີຢູ່ອາດຈະແຕກຕ່າງກັນ ຂຶ້ນຢູ່ກັບເວີຊັນຊອບແວ, ເວີຊັນເອັບ ຫຼື ລຸ້ນຂອງອຸປະກອນ.

ການຫຼິ້ນເກມທີ່ດາວໂຫຼດແລ້ວ

ເກມທີ່ດາວໂຫຼດໄວ້ຈາກ **Play Store** ແລະ **Galaxy Store** ຈະຖືກສະແດງຂຶ້ນໃນໜ້າຈໍ Gaming Hub ໂດຍອັດຕະໂນມັດ. ນອກຈາກນີ້ທ່ານຍັງສາມາດດາວໂຫຼດເກມຈາກ Gaming Hub ໂດຍການແຕະເກມທີ່ມີໂອຄອນດາວໂຫຼດ (↓) ໃນພວກມັນ.

ໃນໜ້າຈໍ Gaming Hub, ເລືອກເກມທີ່ທ່ານຕ້ອງການ.

ຖ້າເກມຂອງທ່ານບໍ່ຢູ່ທີ່ນັ້ນ, ແຕະ **ເກມຂອງຂ້ອຍ** → ໂອຄອນຕົວເລືອກເພີ່ມເຕີມ (⋮) → **ເພີ່ມເກມ**.

ເພື່ອບຸກມາກຄ໌ເນື້ອໃນທີ່ທ່ານໃຊ້ເລື້ອຍໆໃນຂະນະທີ່ຫຼິ້ນເກມ, ເຊັ່ນ ຮູບ ຫຼື ເອັບ, ໃນໜ້າຈໍ Gaming Hub, ແຕະໂອຄອນຕົວເລືອກເພີ່ມເຕີມ (⋮) → **ບຸກມາກຄ໌** → ໂອຄອນເພີ່ມບຸກມາກຄ໌ (+).

ການຫຼິ້ນເກມທັນທີ

ໃນໜ້າຈໍ Gaming Hub, ເລືອກເກມທີ່ມີໂອຄອນການຫຼິ້ນທັນທີ (⚡) ໃນມັນ.

ການກວດເບິ່ງເຫດການ

ໃນໜ້າຈໍ Gaming Hub, ແຕະໂອຄອນເຫດການ (🔍). ທ່ານສາມາດກວດເບິ່ງການແຈ້ງເຕືອນກ່ຽວກັບເຫດການຕ່າງໆທີ່ກ່ຽວຂ້ອງກັບເກມ ແລະ ຜົນປະໂຫຍດພິເສດສໍາລັບຜູ້ໃຊ້ Galaxy Store.

Game Booster

(ການກຳນົດຄ່າສະພາບແວດລ້ອມການຫຼິ້ນເກມຂອງທ່ານ)



ທ່ານສາມາດຫຼິ້ນເກມໃນສະພາບແວດລ້ອມທີ່ດີຂຶ້ນດ້ວຍ Game Booster. ທ່ານສາມາດໃຊ້ Game Booster ໃນຂະນະທີ່ຫຼິ້ນເກມຢູ່.

ເພື່ອເປີດແຜງ Game Booster ໃນຂະນະທີ່ຫຼິ້ນເກມຢູ່, ແຕະໄອຄອນ Game Booster (⊕) ຢູ່ລຸ່ມສຸດຂອງໜ້າຈໍ. ຖ້າໄອຄອນຖືກເຊື່ອງ, ລາກຂຶ້ນເທິງຈາກລຸ່ມສຸດຂອງໜ້າຈໍ ເພື່ອສະແດງມັນ.

ການໃຊ້ຕົວເລືອກ Game Booster

ເປີດແຜງ Game booster ແລະ ໃຊ້ຕົວເລືອກຕໍ່ໄປນີ້: ນອກຈາກນີ້ ທ່ານຍັງສາມາດກວດເບິ່ງສະຖານະຂອງອຸປະກອນຢູ່ເທິງສຸດຂອງແຜງ Game Booster.

- **ປະສິດທິພາບ:** ໂຟກັສໃສ່ການໃຫ້ປະສິດທິພາບໃຊ້ງານສູງແກ່ທ່ານໃນຂະນະທີ່ກຳລັງຫຼິ້ນເກມ. ຖ້າທ່ານໃຊ້ໂໝດນີ້, ອຸປະກອນຂອງທ່ານອາດຈະຮ້ອນຂຶ້ນ ຍ້ອນການໃຊ້ແບັດເຕີຣີທີ່ເພີ່ມຂຶ້ນ.
- **ດຸນດ່ຽງແລ້ວ:** ດຸນດ່ຽງປະສິດທິພາບໃຊ້ງານ ແລະ ເວລາການນຳໃຊ້ແບັດເຕີຣີ.
- **ຕົວປະຢັດແບັດເຕີຣີ:** ປະຢັດພະລັງງານແບັດເຕີຣີໃນຂະນະທີ່ກຳລັງຫຼິ້ນເກມ.
- **ໂໝດເກມ:** ເປີດ ຫຼື ປິດໂໝດເກມທີ່ທ່ານຕັ້ງໄວ້.
- **ການຕິດຕາມລະບົບ:** ສະແດງຈໍຕິດຕາມລະບົບໃນໜ້າຈໍ.
- **ເມນູລອຍ:** ສະແດງເມນູລອຍທີ່ມີທາງລັດໄປຍັງຕົວເລືອກທີ່ໃຊ້ເລື້ອຍໆໃນໜ້າຈໍ. ເມນູລອຍຈະປາກົດຂຶ້ນເມື່ອທ່ານເລືອກແຜງ Game Booster. ເພື່ອແກ້ໄຂທາງລັດໃນເມນູ, ສຳຜັດເມນູລອຍຄ້າງໄວ້.
- **ບູສເຕີແບບສຳຜັດ:** ເພີ່ມຄວາມໄວການສຳຜັດໜ້າຈໍສຳລັບການຈົດຈຳການສຳຜັດທີ່ດີຂຶ້ນໃນຂະນະທີ່ຫຼິ້ນເກມ.
- **ການປ້ອງກັນການສຳພັດ:** ລັອກໜ້າຈໍໃນຂະນະທີ່ເກມກຳລັງຖືກຫຼິ້ນຢູ່. ເພື່ອປົດລັອກໜ້າຈໍ, ລາກໄອຄອນໃນທິດທາງໃດໜຶ່ງ.
- **ຮູບຖ່າຍໜ້າຈໍ:** ແຄັບເຈີຮູບຖ່າຍໜ້າຈໍ.
- **ບັນທຶກ:** ບັນທຶກເຊສຊັນເກມຂອງທ່ານ. ເພື່ອຢຸດການບັນທຶກ, ແຕະໄອຄອນຢຸດ (■).
- **ບລັອກປຸ່ມການກຳນົດທິດທາງ:** ເຊື່ອງປຸ່ມໃນແຖບການກຳນົດທິດທາງ. ເພື່ອສະແດງປຸ່ມ, ແຕະໄອຄອນລັອກປຸ່ມການກຳນົດທິດທາງ (🔒) ຢູ່ແຖບການກຳນົດທິດທາງ.

- **ບລັອກຂອບແຜງ:** ດ້າມຈັບຂອບແຜງໃນຂະນະທີ່ຫຼິ້ນເກມ.
- **ບລັອກຄວາມແຈ້ງອັດຕະໂນມັດ:** ປິດໃຊ້ງານການປັບຄວາມແຈ້ງຂອງໜ້າຈໍອັດຕະໂນມັດໃນຂະນະທີ່ຫຼິ້ນເກມ.
- **ບລັອກ Bixby:** ປິດ Bixby ໃນຂະນະທີ່ຫຼິ້ນເກມ.
-  : ແກ້ໄຂຕົວເລືອກ ແລະ ລາຍການຂອງເອັບເພື່ອຫຼິ້ນໃນໜ້າຕ່າງປັອບອັບ.
-  : ກຳນົດຄ່າການຕັ້ງຄ່າສໍາລັບ Game Booster.



- ຕົວເລືອກທີ່ມີຢູ່ອາດຈະແຕກຕ່າງກັນໄປ ຂຶ້ນຢູ່ກັບເກມຂອງທ່ານ.
- ປະສິດທິພາບຂອງເກມອາດຈະຖືກຈຳກັດ ເພື່ອຄວບຄຸມອຸນຫະພູມຂອງອຸປະກອນ ຖ້າອຸນຫະພູມມີສູງກວ່າລະດັບທີ່ກຳນົດໄວ້.
- ປະສິດທິພາບການໃຊ້ໄຟແບັດເຕີຣີອາດຈະແຕກຕ່າງກັນໄປຕາມເອັບ.

ການເປີດເອັບໃນໜ້າຕ່າງປັອບອັບໃນຂະນະທີ່ຫຼິ້ນເກມ

ທ່ານສາມາດເປີດເອັບໃນໜ້າຕ່າງປັອບອັບໃນຂະນະທີ່ຫຼິ້ນເກມ.

ເປີດແຜງ Game Booster ແລະ ເລືອກເອັບຈາກລາຍການເອັບ.

SmartThings

ຄວບຄຸມ ແລະ ຈັດການເຄື່ອງໃຊ້ອັດສະລິຍະ ແລະ ຜະລິດຕະພັນອິນເຕີເນັດຂອງສິ່ງຕ່າງໆ (IoT).

ເປີດເອັບ **SmartThings**. ສຳລັບຂໍ້ມູນເພີ່ມເຕີມ, ແຕະ ແມນູ → **ວິທີໃຊ້**.



- **ເຮືອນ:** ເພີ່ມ ແລະ ຈັດການອຸປະກອນທີ່ໃຊ້ງານເປັນປະຈຳ, ວຽກປະຈຳ ຫຼື ການບໍລິການ.
 - **ອຸປະກອນ:** ເພີ່ມ ຫຼື ຈັດການອຸປະກອນ.
 - **ຊີວິດ:** ໃຊ້ການບໍລິການຕ່າງໆ ເຊັ່ນ: ກວດເບິ່ງສະຖານະອຸປະກອນ ຫຼື ການນຳໃຊ້ພະລັງງານ ແລະ ການປະຢັດພະລັງງານໂດຍໃຊ້ໂໜດພະລັງງານ AI.
 - **ວຽກປະຈຳ:** ເພີ່ມ ຫຼື ຈັດການວຽກປະຈຳ.
 - **ແມນູ:** ກວດສອບຂໍ້ມູນທີ່ເປັນປະໂຫຍດ, ອຸປະກອນທີ່ຮອງຮັບ, ວິທີການໃຊ້ຄຸນສົມບັດບາງຢ່າງ ແລະ ອື່ນໆອີກ.
-  • ອຸປະກອນທີ່ທ່ານສາມາດເຊື່ອມຕໍ່ໄດ້ອາດຈະແຕກຕ່າງກັນ ຂຶ້ນຢູ່ກັບພາກພື້ນ. ຄຸນສົມບັດທີ່ມີຢູ່ອາດຈະແຕກຕ່າງກັນ ຂຶ້ນຢູ່ກັບອຸປະກອນທີ່ຖືກເຊື່ອມຕໍ່.
- ບັນຫາ ຫຼື ຂໍ້ບົກຜ່ອງຂອງອຸປະກອນທີ່ຖືກເຊື່ອມຕໍ່ເອງ ຈະບໍ່ໄດ້ຮັບການຄຸ້ມຄອງໂດຍການຮັບປະກັນຂອງຊຳຊຸງ. ເມື່ອບັນຫາ ຫຼື ຂໍ້ບົກຜ່ອງເກີດຂຶ້ນໃນອຸປະກອນທີ່ຖືກເຊື່ອມຕໍ່, ຕິດຕໍ່ຫາຜູ້ຜະລິດອຸປະກອນ.

ການແຊຣ໌ເນື້ອໃນ

ແຊຣ໌ເນື້ອໃນໂດຍໃຊ້ຕົວເລືອກການແຊຣ໌ຕ່າງໆ. ການກະທຳຕໍ່ໄປນີ້ເປັນຕົວຢ່າງຂອງການແຊຣ໌ຮູບ.

- 1 ເປີດແອັບ **ແກເລີຣີ** ແລະ ເລືອກຮູບ.
- 2 ແຕະໄອຄອນແຊຣ໌ (🔗) ແລະ ເລືອກວິທີການແຊຣ໌ທີ່ທ່ານຕ້ອງການ.
 -  ທ່ານອາດຈະມີຄ່າໃຊ້ຈ່າຍເພີ່ມເຕີມເມື່ອແຊຣ໌ໄຟລ໌ຜ່ານເຄືອຂ່າຍມືຖື.

ການແຊຣ໌ດ່ວນ

ແຊຣ໌ເນື້ອໃນກັບອຸປະກອນໃກ້ຄຽງ ຫຼື ຜູ້ຄົນໃນຜູ້ຕິດຕໍ່ຂອງທ່ານ.

- 1 ເປີດແອັບ **ແກເລີຣີ** ແລະ ເລືອກຮູບ.
- 2 ໃນອຸປະກອນອື່ນ, ເປີດ **ຕັ້ງຄ່າ** ແລະ ແຕະ **ອຸປະກອນທີ່ຖືກເຊື່ອມຕໍ່** → **ການແຊຣ໌ດ່ວນ** → ໃຜສາມາດແຊຣ໌ກັບທ່ານໄດ້ → **ອຸປະກອນຂອງທ່ານ**, ຜູ້ຕິດຕໍ່ ຫຼື **ທຸກໆຄົນ** → **ສໍາເລັດແລ້ວ.**
- 3 ແຕະໄອຄອນແຊຣ໌ (🔗) → **ການແຊຣ໌ດ່ວນ** ແລະ ເລືອກອຸປະກອນທີ່ຈະໂອນຮູບໃສ່.
 - ເພື່ອແຊຣ໌ລົງດ້ວຍລະຫັດ QR, ແຕະ **ລະຫັດ QR ຫຼື ລິ້ງ** ແລະ ສະແກນລະຫັດ QR.
 - ເພື່ອແຊຣ໌ກັບຜູ້ຕິດຕໍ່, ແຕະ **ແຊຣ໌ໃຫ້ກັບຜູ້ຕິດຕໍ່.**
 - ເພື່ອແຊຣ໌ເນື້ອໃນທີ່ໃສ່ລະຫັດ, ແຕະໄອຄອນຕົວເລືອກເພີ່ມເຕີມ (⋮) → **ເປີດການແຊຣ໌ສ່ວນຕົວ.** ຜູ້ຮັບບໍ່ສາມາດບັນທຶກ, ອັດສໍາເນົາ ຫຼື ສົ່ງເນື້ອໃນທີ່ແຊຣ໌ຄືນໃໝ່ໄດ້.
- 4 ຍອມຮັບຄໍາຂໍການໂອນໄຟລ໌ໃນອຸປະກອນອື່ນ.

ການຕັ້ງຜູ້ທີ່ສາມາດຊອກຫາໂທລະສັບຂອງທ່ານໄດ້

ຕັ້ງຜູ້ທີ່ໄດ້ຮັບອະນຸຍາດໃຫ້ຊອກຫາ ແລະ ສົ່ງເນື້ອໃນຫາໂທລະສັບຂອງທ່ານ.

- 1 ເປີດ **ຕັ້ງຄ່າ** ແລະ ແຕະ **ອຸປະກອນທີ່ຖືກເຊື່ອມຕໍ່** → **ການແຊຣ໌ດ່ວນ** → ໃຜສາມາດແຊຣ໌ກັບທ່ານໄດ້.
- 2 ເລືອກຕົວເລືອກ.
 - **ບໍ່ມີໃຜ:** ບໍ່ອະນຸຍາດໃຫ້ຜູ້ອື່ນຊອກຫາໂທລະສັບຂອງທ່ານ.
 - **ອຸປະກອນຂອງທ່ານ:** ອຸປະກອນອື່ນໆທີ່ລົງຊື່ເຂົ້າໃຊ້ Samsung account ຫຼື ບັນຊີ Google ສາມາດຊອກຫາໂທລະສັບຂອງທ່ານ.
 - **ຜູ້ຕິດຕໍ່:** ແຊຣ໌ກັບຜູ້ຄົນທີ່ບັນທຶກໄວ້ໃນຜູ້ຕິດຕໍ່ຂອງທ່ານ.
 - **ທຸກໆຄົນ:** ອະນຸຍາດໃຫ້ທຸກອຸປະກອນໃກ້ຄຽງແຊຣ໌ກັບໂທລະສັບຂອງທ່ານ.

Music Share

ການໃຊ້ຄຸນສົມບັດການແຊຣ໌ເພງ, ທ່ານສາມາດແຊຣ໌ລຳໂພງບລູທູດຂອງທ່ານທີ່ຖືກເຊື່ອມຕໍ່ກັບໂທລະສັບຂອງທ່ານກັບຄົນອື່ນໄດ້. ນອກຈາກນີ້ ທ່ານຍັງສາມາດຟັງເພງດຽວກັນໃນ Galaxy Buds ຂອງທ່ານ ແລະ Galaxy Buds ຂອງຄົນອື່ນ.

ຄຸນສົມບັດນີ້ມີຢູ່ໃນອຸປະກອນທີ່ຮອງຮັບຄຸນສົມບັດການແຊຣ໌ເພງເທົ່ານັ້ນ.

ການແຊຣ໌ລຳໂພງບລູທູດ

ໃນໂທລະສັບຂອງທ່ານ, ເປີດ **ຕັ້ງຄ່າ**, ແຕະ **ອຸປະກອນທີ່ຖືກເຊື່ອມຕໍ່** → **Music Share** ແລະ ຈາກນັ້ນ ແຕະສະວິດເພື່ອເປີດມັນ.

ປະຕິບັດຕາມຄຳແນະນຳເທິງໜ້າຈໍເພື່ອແຊຣ໌ລຳໂພງບລູທູດຂອງທ່ານ.

ການຟັງເພງຮ່ວມກັນດ້ວຍ Galaxy Buds

ທ່ານສາມາດຟັງເພງໃນໂທລະສັບຂອງທ່ານຮ່ວມກັນຜ່ານຫູຟັງຂອງທ່ານ ແລະ ຫູຟັງຂອງໝູ່ທ່ານ.

ຄຸນສົມບັດນີ້ຖືກຮອງຮັບໃນ Galaxy Buds series ເທົ່ານັ້ນ.

- 1 ເບິ່ງໃຫ້ແນ່ໃຈວ່າໂທລະສັບແຕ່ລະເຄື່ອງ ແລະ ຄູ່ຂອງຫູຟັງຖືກເຊື່ອມຕໍ່ແລ້ວ.
ເບິ່ງ [ການຈັບຄູ່ກັບອຸປະກອນບລູທູດອື່ນ](#) ສຳລັບວິທີທີ່ຈະເຊື່ອມຕໍ່.
- 2 ໃນໂທລະສັບຂອງໝູ່ຂອງທ່ານ, ເປີດ **ຕັ້ງຄ່າ**, ແຕະ **ອຸປະກອນທີ່ຖືກເຊື່ອມຕໍ່** ແລະ ຈາກນັ້ນ ແຕະສະວິດ **Music Share** ເພື່ອເປີດມັນ.
ທ່ານສາມາດໃຊ້ຄຸນສົມບັດເພີ່ມເຕີມໄດ້, ເຊັ່ນ ການຕັ້ງວ່າໃຜຈະແຊຣ໌ອຸປະກອນຂອງທ່ານດ້ວຍ, ໂດຍການແຕະ **Music Share**.
- 3 ໃນໂທລະສັບຂອງທ່ານ, ເປີດແຜງການຕັ້ງຄ່າດ່ວນ ແລະ ແຕະ **ການສົ່ງອອກມີເດຍ**.
- 4 ເລືອກຫູຟັງໝູ່ຂອງທ່ານຈາກລາຍການອຸປະກອນທີ່ກວດພົບ.
- 5 ໃນໂທລະສັບໝູ່ຂອງທ່ານ, ຍອມຮັບຄຳຂໍການເຊື່ອມຕໍ່.
ເມື່ອທ່ານຫຼິ້ນເພງຜ່ານໂທລະສັບຂອງທ່ານ, ທ່ານສາມາດຟັງມັນຮ່ວມກັນຜ່ານຫູຟັງທັງສອງເບື້ອງ.

Smart View

(ການສາຍພາບໃນໜ້າຈໍ TV)

ເບິ່ງເນື້ອໃນທີ່ຖືກສະແດງໃນໂທລະສັບຂອງທ່ານໃນໜ້າຈໍຂະໜາດໃຫຍ່ໂດຍການເຊື່ອມຕໍ່ໂທລະສັບຂອງທ່ານກັບ TV ຫຼື ຈໍພາບທີ່ເປີດໃຊ້ງານການສາຍພາບໜ້າຈໍ.

1 ເປີດແຜງການຕັ້ງຄ່າຕ່ວນ ແລະ ແຕະ **Smart View**.

2 ເລືອກອຸປະກອນທີ່ຈະສາຍພາບໜ້າຈໍໂທລະສັບຂອງທ່ານ.

 ເມື່ອທ່ານຫຼິ້ນວິດີໂອກັບ Smart View, ການແກ້ໄຂບັນຫາອາດແຕກຕ່າງກັນໄປ ຂຶ້ນກັບລຸ້ນຂອງ TV.

ການສົ່ງສັນຍານແອັບໄປຍັງໜ້າຈໍ

ສະແດງວິດີໂອໃນໜ້າຈໍທີ່ເຊື່ອມຕໍ່ໄດ້ສະເພາະ ໃນຂະນະທີ່ທ່ານກຳລັງກວດເບິ່ງຂໍ້ຄວາມສ່ວນຕົວ ຫຼື ນຳໃຊ້ຄຸນສົມບັດອື່ນໆໃນໂທລະສັບຂອງທ່ານໃນເວລາດຽວກັນ.

ເປີດແອັບທີ່ຈະສົ່ງສັນຍານວິດີໂອໃນໜ້າຈໍທີ່ເຊື່ອມຕໍ່ ແລະ ແຕະໄອຄອມ Smart View (📺) → ໄອຄອນການສົ່ງສັນຍານແອັບ (📲).

 ບາງແອັບອາດຈະບໍ່ຮອງຮັບຄຸນສົມບັດນີ້.

Samsung DeX

ການໃຊ້ Samsung DeX, ທ່ານສາມາດໃຊ້ອຸປະກອນມີຖືຂອງທ່ານຄືກັນກັບຄອມພິວເຕີໂດຍການເຊື່ອມຕໍ່ອຸປະກອນໂທລະສັບກັບຈໍສະແດງພາຍນອກ ເຊັ່ນ: TV ຫຼື ຈໍພາບ. ໃນຂະນະທີ່ໃຊ້ Samsung DeX, ທ່ານສາມາດໃຊ້ອຸປະກອນມີຖືຂອງທ່ານໄດ້ພ້ອມໆກັນ. ເຂົ້າເບິ່ງ www.samsung.com/samsung-dex ສໍາລັບຂໍ້ມູນເພີ່ມເຕີມ.

- ເມື່ອເລີ່ມຕົ້ນ ຫຼື ແກ້ໄຂ Samsung DeX, ແອັບທີ່ເປີດໃຊ້ຢູ່ອາດຈະຖືກປິດ.
- ແອັບ ຫຼື ຄຸນສົມບັດບາງຢ່າງອາດຈະບໍ່ມີຢູ່ ເມື່ອໃຊ້ Samsung DeX.

ການເຊື່ອມຕໍ່ແບບໄວເລສກັບຈໍສະແດງຜົນພາຍນອກ

ໃນອຸປະກອນມີຖືຂອງທ່ານ, ເປີດ ຕັ້ງຄ່າ ແລະ ແຕະ ອຸປະກອນທີ່ຖືກເຊື່ອມຕໍ່ → Samsung DeX → ເຊື່ອມຕໍ່ແບບໄວເລສ. ປະຕິບັດຕາມຄໍາແນະນໍາໃນໜ້າຈໍ ເພື່ອສໍາເລັດການເຊື່ອມຕໍ່. TV ຫຼື ຈໍພາບບາງໜ່ວຍຈະຖືກກວດພົບເມື່ອໂໝດການສາຍພາບໜ້າຈໍຂອງມັນຖືກເປີດຢູ່ເທົ່ານັ້ນ.

ການເຊື່ອມຕໍ່ແບບໃຊ້ສາຍກັບຈໍສະແດງຜົນພາຍນອກ

ທ່ານສາມາດເຊື່ອມຕໍ່ອຸປະກອນມີຖືຂອງທ່ານກັບຈໍສະແດງຜົນພາຍນອກໂດຍໃຊ້ຫົວຕໍ່ HDMI (USB ປະເພດ-C ກັບ HDMI).

- ໃຊ້ອຸປະກອນເສີມທີ່ຖືກຮອງຮັບຢ່າງເປັນທາງການຈາກ Samsung DeX ເທົ່ານັ້ນ ທີ່ຈັດໃຫ້ໂດຍຊໍາຊຽງ. ບັນຫາການປະຕິບັດງານ ແລະ ຄວາມຜິດປົກກະຕິທີ່ເກີດຈາກການໃຊ້ອຸປະກອນເສີມທີ່ບໍ່ຖືກຮອງຮັບຢ່າງເປັນທາງການ ທີ່ບໍ່ໄດ້ຮັບການຄຸ້ມຄອງຕາມການຄໍ້າປະກັນ.

ການຄວບຄຸມໜ້າຈໍ Samsung DeX

ໃຊ້ວິທີຕໍ່ໄປນີ້ເພື່ອຄວບຄຸມໜ້າຈໍ Samsung DeX ໃນຈໍສະແດງຜົນພາຍນອກ.

- ການຄວບຄຸມດ້ວຍຄີບອດ ແລະ ເມົ້າພາຍນອກ
ທ່ານສາມາດສາມາດໃຊ້ຄີບອດ/ເມົ້າແບບໄວເລສໄດ້.

- ທ່ານສາມາດຕັ້ງຕົວຊີ້ເມົ້າໃຫ້ໄຫຼລົງຈາກຈໍສະແດງຜົນພາຍນອກໄປຍັງໜ້າຈໍຂອງອຸປະກອນມີຖື. ເປີດ ຕັ້ງຄ່າ, ເລືອກ ອຸປະກອນທີ່ຖືກເຊື່ອມຕໍ່ → Samsung DeX → ຈໍສະແດງຜົນທີ່ເຊື່ອມຕໍ່ ແລະ ຈາກນັ້ນ ເລືອກສະວິດ ເລື່ອນຕົວຊີ້ໄປຍັງໂທລະສັບ ເພື່ອເປີດມັນ.

- ການໃຊ້ອຸປະກອນມີຖືຂອງທ່ານເປັນແປ້ນສໍາຜັດ

ໃນອຸປະກອນມີຖືຂອງທ່ານ, ແຕະໄອຄອນແປ້ນສໍາຜັດ (■) ໃນແຖບການກຳນົດທົດທາງ. ຖ້າທ່ານໄດ້ຕັ້ງແຖບການກຳນົດທົດທາງເພື່ອໃຊ້ ທ່າທາງການຮູດ, ເປີດແຜງການແຈ້ງເຕືອນ ແລະ ແຕະ ໃຊ້ໂທລະສັບຂອງທ່ານເປັນແຜງສໍາຜັດ.

- ການໃຊ້ຄິບອດໜ້າຈໍ

ເມື່ອທ່ານປ້ອນຂໍ້ຄວາມເຂົ້າເພື່ອສົ່ງຂໍ້ຄວາມ, ສ້າງບັນທຶກ ຫຼື ເຮັດໜ້າວຽກອື່ນໆ, ຄິບອດໜ້າຈໍຈະປະກົດຂຶ້ນໂດຍອັດຕະໂນມັດໃນໜ້າຈໍອຸປະກອນມີຖືຂອງທ່ານ ໂດຍບໍ່ຕ້ອງມີການເຊື່ອມຕໍ່ຄິບອດພາຍນອກ.

ແອັບ Google

Google ໃຫ້ການບັນເທີງ, ເຄືອຂ່າຍທາງສັງຄົມ ແລະ ແອັບທຸລະກິດ. ທ່ານອາດຈະຈຳເປັນຕ້ອງມີບັນຊີ Google ເພື່ອເຂົ້າໃຊ້ແອັບບາງຕົວ.

ເພື່ອກວດເບິ່ງຂໍ້ມູນແອັບເພີ່ມເຕີມ, ເຂົ້າໃຊ້ເມນູແນະນຳຂອງແຕ່ລະແອັບ.

- **Chrome:** ຊອກຫາຂໍ້ມູນ ແລະ ກວດຫາໜ້າເວັບ.
- **Gmail:** ສົ່ງ ຫຼື ຮັບອີເມລ໌ຜ່ານການບໍລິການ Google Mail.
- **ແຜນທີ່:** ຊອກຫາຈຸດທີ່ຕັ້ງຂອງທ່ານໃນແຜນທີ່, ຊອກຫາແຜນທີ່ໂລກ ແລະ ເຂົ້າໃຊ້ຂໍ້ມູນຈຸດທີ່ຕັ້ງສຳລັບສະຖານທີ່ຕ່າງໆ ຮອບໆທ່ານ.
- **YT Music:** ມ່ວນຊິ້ນກັບເພງ ແລະ ວິດີໂອທີ່ຫຼາກຫຼາຍທີ່ສະໜອງໃຫ້ໂດຍ YouTube Music. ນອກຈາກນີ້ ທ່ານຍັງສາມາດເຂົ້າໃຊ້ການສະສົມເພງທີ່ຈັດເກັບໄວ້ໃນອຸປະກອນຂອງທ່ານ ແລະ ຫຼິ້ນພວກມັນໄດ້.
- **Google TV:** ຊື້ ຫຼື ເຊົ່າວິດີໂອ, ເຊັ່ນ ຮູບເງົາ, ລາຍການ TV, ຈາກ **Play Store**.
- **Drive:** ຈັດເກັບເນື້ອໃນຂອງທ່ານໃນຄລາວ, ເຂົ້າໃຊ້ມັນຈາກທຸກບ່ອນ ແລະ ແຊຣ໌ມັນກັບຄົນອື່ນ.
- **YouTube:** ເບິ່ງ ຫຼື ສ້າງວິດີໂອ ແລະ ແຊຣ໌ພວກມັນກັບຄົນອື່ນ.
- **Google:** ຊອກຫາລາຍການໃນອິນເຕີເນັດ ຫຼື ອຸປະກອນຂອງທ່ານ.
- **Meet:** ໂທອອກດ້ວຍວິດີໂອ ຫຼື ສ້າງ ຫຼື ເຂົ້າຮ່ວມການປະຊຸມຜ່ານວິດີໂອ.
- **Messages:** ສົ່ງ ແລະ ຮັບຂໍ້ຄວາມໃນອຸປະກອນ ຫຼື ຄອມພິວເຕີຂອງທ່ານ ແລະ ແຊຣ໌ເນື້ອໃນຕ່າງໆ, ເຊັ່ນ ຮູບ ແລະ ວິດີໂອ.
- **Gemini:** ແຊັດກັບ Gemini ເພື່ອໃຊ້ຄຸນສົມບັດຕ່າງໆ, ເຊັ່ນ ການຊອກຫາຂໍ້ມູນ, ການສ້າງຮູບແບບກຳນົດເອງ ຫຼື ການຂຽນເນື້ອໃນ.



ບາງແອັບອາດຈະບໍ່ມີຢູ່ ຂຶ້ນຢູ່ກັບຜູ້ໃຫ້ບໍລິການ ຫຼື ລຸ້ນ.

ຕັ້ງຄ່າ

ການແນະນຳ

ການກຳນົດການຕັ້ງຄ່າອຸປະກອນເອງ.

ໃນໜ້າຈໍແອັບ, ແຕະ **ຕັ້ງຄ່າ**. ຫຼືວ່າ, ເປີດແຜງການຕັ້ງຄ່າດ່ວນ ແລະ ແຕະໄອຄອນການຕັ້ງຄ່າ (⚙️).

ເພື່ອຊອກຫາການຕັ້ງຄ່າໂດຍການປ້ອນຄຳສຳຄັນເຂົ້າ, ແຕະ **ຄົ້ນຫາ**. ນອກຈາກນີ້ ທ່ານຍັງສາມາດຊອກຫາການຕັ້ງຄ່າໂດຍການເລືອກຫົວຂໍ້.

ລົງຊື່ເຂົ້າໃຊ້ Galaxy ຂອງທ່ານ

ລົງຊື່ເຂົ້າໃຊ້ Samsung account ຂອງທ່ານ ແລະ ຈັດການມັນ.

ໃນໜ້າຈໍການຕັ້ງຄ່າ, ແຕະ **ລົງຊື່ເຂົ້າໃຊ້ Galaxy ຂອງທ່ານ**.

ການເຊື່ອມຕໍ່

ຕົວເລືອກ

ປ່ຽນການຕັ້ງຄ່າສຳລັບການເຊື່ອມຕໍ່ຕ່າງໆ, ເຊັ່ນຄຸນສົມບັດ Wi-Fi ແລະ ບລູທູດ.

ໃນໜ້າຈໍການຕັ້ງຄ່າ, ແຕະ **ການເຊື່ອມຕໍ່**.

- **Wi-Fi:** ເປີດຄຸນສົມບັດ Wi-Fi ເພື່ອເຊື່ອມຕໍ່ກັບເຄື່ອນຂາຍ Wi-Fi ແລະ ເຂົ້າໃຊ້ອິນເຕີເນັດ ຫຼື ອຸປະກອນເຄືອຂ່າຍອື່ນ. ເບິ່ງ **Wi-Fi** ສຳລັບຂໍ້ມູນເພີ່ມເຕີມ.
- **ບລູທູດ:** ໃຊ້ບລູທູດເພື່ອແລກປ່ຽນຂໍ້ມູນ ຫຼື ໄຟລ໌ມີເດຍກັບອຸປະກອນອື່ນທີ່ເປີດໃຊ້ງານບລູທູດຢູ່. ເບິ່ງ **ບລູທູດ** ສຳລັບຂໍ້ມູນເພີ່ມເຕີມ.
- **NFC ແລະ ການຊຳລະເງິນແບບບໍ່ສຳຜັດ:** ອ່ານແທັກການສື່ສານຂໍ້ມູນທີ່ຢູ່ໃກ້ (NFC) ທີ່ມີຂໍ້ມູນກ່ຽວກັບຜະລິດຕະພັນ. ນອກຈາກນີ້ ທ່ານຍັງສາມາດໃຊ້ຄຸນສົມບັດນີ້ເພື່ອເຮັດການຊຳລະ ແລະ ຊື້ບໍ່ສຳລັບການຂົນສົ່ງ ຫຼື ເຫດການຫຼັງຈາກຄາວໂຫຼດ ແອັບທີ່ຕ້ອງການ. ເບິ່ງ **NFC ແລະ ການຊຳລະເງິນແບບບໍ່ສຳຜັດ** ສຳລັບຂໍ້ມູນເພີ່ມເຕີມ.

- **ແບນວິດພິເສດ (UWB):** ເປີດຄຸນສົມບັດ UWB.
- **ໂໜດເຮືອບິນ:** ຕັ້ງອຸປະກອນເພື່ອປິດພັງຄຳຊັ້ນໄວເລສທັງໝົດໃນອຸປະກອນຂອງທ່ານ. ທ່ານສາມາດໃຊ້ການບໍລິການ ທີ່ບໍ່ຜ່ານເຄືອຂ່າຍ ເທົ່ານັ້ນ.
 - ❗ ປະຕິບັດຕາມກົດລະບຽບທີ່ສາຍການບິນກຳນົດໃຫ້ ແລະ ຄຳແນະນຳຂອງພະນັກງານປະຈຳເຄື່ອງບິນ. ໃນກໍລະນີບ່ອນທີ່ອະນຸຍາດໃຫ້ໃຊ້ອຸປະກອນ, ໃຫ້ໃຊ້ມັນໃນໂໜດເຄື່ອງບິນຢູ່ສະເໝີ.
- **ຕົວຈັດການ SIM:** ເປີດໃຊ້ງານແຜ່ນ SIM ແລະ ກຳນົດການຕັ້ງຄ່າແຜ່ນ SIM ເອງ. ເບິ່ງ [ຕົວຈັດການ SIM](#) ສຳລັບຂໍ້ມູນເພີ່ມເຕີມ.
- **ເຄືອຂ່າຍໂທລະສັບມືຖື:** ກຳນົດຄ່າຂອງການຕັ້ງຄ່າເຄືອຂ່າຍມືຖື.
- **ການນຳໃຊ້ຂໍ້ມູນ:** ຕິດຕາມປະລິມານການນຳໃຊ້ຂໍ້ມູນຂອງທ່ານ ແລະ ກຳນົດການຕັ້ງຄ່າສຳລັບຂີດຈຳກັດເອງ. ຕັ້ງອຸປະກອນໃຫ້ປິດໃຊ້ງານການເຊື່ອມຕໍ່ຂໍ້ມູນມືຖື ເມື່ອປະລິມານຂໍ້ມູນມືຖືທີ່ທ່ານໄດ້ໃຊ້ຮອດຂີດຈຳກັດທີ່ກຳນົດໄວ້ແລ້ວ.

ທ່ານຍັງສາມາດເປີດຄຸນສົມບັດຕົວປະຢັດຂໍ້ມູນ ເພື່ອປ້ອງກັນບໍ່ໃຫ້ບາງແອັບທີ່ແລ່ນຢູ່ໃນພື້ນຫຼັງສົ່ງ ຫຼື ຮັບຂໍ້ມູນ. ເບິ່ງ [ຕົວປະຢັດຂໍ້ມູນ](#) ສຳລັບຂໍ້ມູນເພີ່ມເຕີມ.

ນອກຈາກນີ້ ທ່ານຍັງສາມາດຕັ້ງແອັບໃຫ້ໃຊ້ Wi-Fi ຫຼື ຂໍ້ມູນມືຖືເທົ່ານັ້ນ ຫຼື ທັງສອງ. ເບິ່ງ [ເຄືອຂ່າຍທີ່ອະນຸຍາດສຳລັບແອັບ](#) ສຳລັບຂໍ້ມູນເພີ່ມເຕີມ.
- **ຮັອດສະບັອດມືຖື ແລະ ການເຊື່ອມໂຍງ:** ໃຊ້ໂທລະສັບເປັນຮັອດສະບັອດມືຖື ເພື່ອແຊຣ໌ການເຊື່ອມຕໍ່ຂໍ້ມູນມືຖືຂອງໂທລະສັບກັບອຸປະກອນອື່ນໆ. ສຳລັບຂໍ້ມູນເພີ່ມເຕີມກ່ຽວກັບຮັອດສະບັອດມືຖື, ເບິ່ງ [ຮັອດສະບັອດມືຖື](#).
 - ✍ ທ່ານອາດຈະມີຄ່າໃຊ້ຈ່າຍເພີ່ມເຕີມເມື່ອໃຊ້ຄຸນສົມບັດນີ້.
- **ການຕັ້ງຄ່າການແກ້ໄຂເພີ່ມເຕີມ:** ກຳນົດການຕັ້ງຄ່າເອງເພື່ອຄວບຄຸມຄຸນສົມບັດອື່ນ. ເບິ່ງ [ການຕັ້ງຄ່າການແກ້ໄຂເພີ່ມເຕີມ](#) ສຳລັບຂໍ້ມູນເພີ່ມເຕີມ.
 - ✍ ບາງຄຸນສົມບັດອາດຈະບໍ່ມີຢູ່ ຂຶ້ນຢູ່ກັບລຸ້ນ.

Wi-Fi

ເປີດຄຸນສົມບັດ Wi-Fi ເພື່ອເຊື່ອມຕໍ່ກັບເຄືອຂ່າຍ Wi-Fi ແລະ ເຂົ້າໃຊ້ອິນເຕີເນັດ ຫຼື ອຸປະກອນເຄືອຂ່າຍອື່ນ.

ການເຊື່ອມຕໍ່ກັບເຄືອຂ່າຍ Wi-Fi

1 ໃນໜ້າຈໍການຕັ້ງຄ່າ, ແຕະ **ການເຊື່ອມຕໍ່** → **Wi-Fi** ແລະ ແຕະສະວິດເພື່ອເປີດມັນ.

2 ເລືອກເຄືອຂ່າຍຈາກລາຍການເຄືອຂ່າຍ Wi-Fi.

ເຄືອຂ່າຍທີ່ມີໄອຄອນລັອກຕ້ອງການລະຫັດຜ່ານ.



- ເມື່ອອຸປະກອນເຊື່ອມຕໍ່ກັບເຄືອຂ່າຍ Wi-Fi, ອຸປະກອນຈະເຊື່ອມຕໍ່ຄືນໃໝ່ກັບເຄືອຂ່າຍນັ້ນໃນແຕ່ລະຄັ້ງທີ່ມັນມີຢູ່ໂດຍບໍ່ຕ້ອງມີລະຫັດຜ່ານ. ເພື່ອປ້ອງກັນບໍ່ໃຫ້ອຸປະກອນເຊື່ອມຕໍ່ກັບເຄືອຂ່າຍໂດຍອັດຕະໂນມັດ, ແຕະໄອຄອນການຕັ້ງຄ່າ (⚙️) ຖັດຈາກເຄືອຂ່າຍ ແລະ ແຕະສະວິດ **ເຊື່ອມອີກຄັ້ງອັດຕະໂນມັດ** ເພື່ອປິດມັນ.
- ຖ້າທ່ານບໍ່ສາມາດເຊື່ອມຕໍ່ກັບເຄືອຂ່າຍ Wi-Fi ໄດ້ຢ່າງຖືກຕ້ອງ, ປິດເປີດຄຸນສົມບັດ Wi-Fi ຫຼື ເຮົາເຕີ້ໄວເລສຂອງອຸປະກອນຂອງທ່ານຄືນໃໝ່.

ການແຊຣ໌ລະຫັດຜ່ານເຄືອຂ່າຍ Wi-Fi

ຖ້າທ່ານເຮັດຄໍາຂໍຫາບຸກຄົນຜູ້ທີ່ຖືກເຊື່ອມຕໍ່ກັບເຄືອຂ່າຍ Wi-Fi ທີ່ປອດໄພ ເພື່ອແຊຣ໌ລະຫັດຜ່ານຂອງມັນ, ທ່ານສາມາດເຊື່ອມຕໍ່ກັບເຄືອຂ່າຍໂດຍບໍ່ຕ້ອງປ້ອນລະຫັດຜ່ານເຂົ້າ. ຄຸນສົມບັດນີ້ມີຢູ່ລະຫວ່າງອຸປະກອນທີ່ມີລາຍຊື່ຕິດຕໍ່ເຊິ່ງກັນແລະກັນ ແລະ ໜ້າຈໍຂອງອຸປະກອນອື່ນຈະຕ້ອງຖືກເປີດຢູ່.

1 ໃນໜ້າຈໍການຕັ້ງຄ່າ, ແຕະ **ການເຊື່ອມຕໍ່** → **Wi-Fi** ແລະ ແຕະສະວິດເພື່ອເປີດມັນ.

2 ເລືອກເຄືອຂ່າຍຈາກລາຍການເຄືອຂ່າຍ Wi-Fi.

3 ແຕະ **ຂໍລະຫັດຜ່ານ**.

4 ຍອມຮັບຄໍາຂໍການແຊຣ໌ໃນອຸປະກອນອື່ນ.

ລະຫັດຜ່ານ Wi-Fi ຖືກປ້ອນເຂົ້າໃນອຸປະກອນຂອງທ່ານແລ້ວ ແລະ ມັນຖືກເຊື່ອມຕໍ່ກັບເຄືອຂ່າຍແລ້ວ.

Wi-Fi Direct

Wi-Fi Direct ເຊື່ອມຕໍ່ອຸປະກອນໂດຍກົງຜ່ານເຄືອຂ່າຍ Wi-Fi ໂດຍບໍ່ຕ້ອງມີຈຸດເຂົ້າໃຊ້.

- 1 ໃນໜ້າຈໍການຕັ້ງຄ່າ, ແຕະ **ການເຊື່ອມຕໍ່** → **Wi-Fi** ແລະ ແຕະສະວິດເພື່ອເປີດມັນ.
- 2 ແຕະໂອຄອນຕົວເລືອກເພີ່ມເຕີມ (⋮) → **Wi-Fi Direct**.
ອຸປະກອນທີ່ກວດພົບຖືກເຮັດເປັນລາຍການໄວ້.
ຖ້າອຸປະກອນທີ່ທ່ານຕ້ອງການເຊື່ອມຕໍ່ກັບບໍ່ຢູ່ໃນລາຍການ, ຂໍໃຫ້ອຸປະກອນເປີດຄຸນສົມບັດໂດຍ Wi-Fi Direct ຂອງມັນ.
- 3 ເລືອກອຸປະກອນທີ່ຈະເຊື່ອມຕໍ່ກັບ.
ອຸປະກອນຈະຖືກເຊື່ອມຕໍ່ເມື່ອອຸປະກອນອື່ນຍອມຮັບຄໍາຂໍການເຊື່ອມຕໍ່ Wi-Fi Direct.
ເພື່ອສິ້ນສຸດການເຊື່ອມຕໍ່ອຸປະກອນ, ເລືອກອຸປະກອນທີ່ຈະຕັດເຊື່ອມຕໍ່ຈາກລາຍການ.

ບລູທູດ

ໃຊ້ບລູທູດເພື່ອແລກປ່ຽນຂໍ້ມູນ ຫຼື ໄຟລ໌ມິເດຍກັບອຸປະກອນອື່ນທີ່ເປີດໃຊ້ງານບລູທູດຢູ່.

⚠ ຂໍ້ຄວນລະວັງສໍາລັບການໃຊ້ບລູທູດ

- ຊໍາຊຽງບໍ່ຮັບຜິດຊອບຕໍ່ການສູນເສຍ, ການສະກັດກັ້ນ ຫຼື ການໃຊ້ຂໍ້ມູນຜິດທີ່ສົ່ງ ຫຼື ຮັບຜ່ານບລູທູດ.
- ເບິ່ງໃຫ້ແນ່ໃຈທຸກຄັ້ງວ່າທ່ານແຊຣ໌ ແລະ ຮັບຂໍ້ມູນກັບອຸປະກອນທີ່ເຊື່ອຖືໄດ້ ແລະ ປອດໄພຢ່າງຖືກຕ້ອງ. ຖ້າມີສິ່ງກົດຂວາງລະຫວ່າງອຸປະກອນ, ອາດຈະໝູດໄລຍະຫ່າງການປະຕິບັດງານລົງ.
- ບາງອຸປະກອນ, ໂດຍສະເພາະອຸປະກອນທີ່ບໍ່ຖືກທົດສອບ ຫຼື ຖືກຮັບຮອງໂດຍ Bluetooth SIG, ອາດຈະເຂົ້າກັນບໍ່ໄດ້ກັບອຸປະກອນຂອງທ່ານ.
- ຢ່າໃຊ້ຄຸນສົມບັດບລູທູດສໍາລັບຈຸດປະສົງທີ່ຜິດກົດໝາຍ (ຕົວຢ່າງ, ການລະເມີດລິຂະສິດການກ້ອນປີ້ໄຟລ໌ ຫຼື ການແຕະການສື່ສານສໍາລັບຈຸດປະສົງທາງການຄ້າທີ່ຜິດກົດໝາຍ). ຊໍາຊຽງບໍ່ຮັບຜິດຊອບຕໍ່ຜົນສະທ້ອນຂອງການໃຊ້ຄຸນສົມບັດບລູທູດທີ່ຜິດກົດໝາຍ.

ການຈັບຄູ່ກັບອຸປະກອນບລູທູດອື່ນ

- 1 ໃນໜ້າຈໍການຕັ້ງຄ່າ, ແຕະ **ການເຊື່ອມຕໍ່** → **ບລູທູດ** ແລະ ແຕະສະວິດເພື່ອເປີດມັນ.
ອຸປະກອນທີ່ກວດພົບຈະຖືກເຮັດເປັນລາຍການໄວ້.
- 2 ເລືອກອຸປະກອນທີ່ຈະຈັບຄູ່ກັບ.
ຖ້າອຸປະກອນທີ່ທ່ານຕ້ອງການຈັບຄູ່ກັບບໍ່ຢູ່ໃນລາຍການ, ຕັ້ງອຸປະກອນເພື່ອເຂົ້າຫາໂໝດການຈັບຄູ່ບລູທູດ. ເບິ່ງຄູ່ມືຜູ້ໃຊ້ຂອງອຸປະກອນອື່ນ.



ໂທລະສັບຂອງທ່ານຈະຖືກອຸປະກອນອື່ນເບິ່ງເຫັນໃນຂະນະທີ່ໜ້າຈໍການຕັ້ງຄ່າບລູທູດເປີດຢູ່.

- 3 ຍອມຮັບຄໍາຂໍການເຊື່ອມຕໍ່ບລູທູດໃນໂທລະສັບຂອງທ່ານເພື່ອຢືນຢັນ.
ອຸປະກອນຈະຖືກເຊື່ອມຕໍ່ເມື່ອອຸປະກອນອື່ນຍອມຮັບຄໍາຂໍການເຊື່ອມຕໍ່ບລູທູດ.
ເພື່ອຖອນຈັບຄູ່ອຸປະກອນ, ແຕະໄອຄອນການຕັ້ງຄ່າ (⚙️) ຖັດໄປຈາກຊື່ອຸປະກອນ ເພື່ອຖອນຈັບຄູ່ ແລະ ແຕະ **ແຍກຄູ່**.

ການສົ່ງ ແລະ ການຮັບຂໍ້ມູນ

ຫຼາຍແອັບຮອງຮັບການໂອນຂໍ້ມູນຜ່ານບລູທູດ. ທ່ານສາມາດແຊຣ໌ຂໍ້ມູນ, ເຊັ່ນ ຜູ້ຕິດຕໍ່ ຫຼື ໄຟລ໌ມິເດຍ, ກັບອຸປະກອນບລູທູດອື່ນ. ການກະທໍາຕໍ່ໄປນີ້ເປັນຕົວຢ່າງຂອງການສົ່ງຮູບໃສ່ອຸປະກອນອື່ນ.

- 1 ເປີດແອັບ **ແກເລີຣີ** ແລະ ເລືອກຮູບ.
- 2 ແຕະໄອຄອນແຊຣ໌ (➦) → **ບລູທູດ** ແລະ ເລືອກອຸປະກອນທີ່ຈະໂອນຮູບໃສ່.
ຖ້າອຸປະກອນທີ່ທ່ານຕ້ອງການຈັບຄູ່ກັບບໍ່ຢູ່ໃນລາຍການ, ຂໍໃຫ້ອຸປະກອນເປີດຕົວເລືອກການເບິ່ງເຫັນຂອງມັນ.
- 3 ຍອມຮັບຄໍາຂໍການເຊື່ອມຕໍ່ບລູທູດໃນອຸປະກອນອື່ນ.

NFC ແລະ ການຊໍາລະເງິນແບບບໍ່ສໍາຜັດ

ທ່ານສາມາດໃຊ້ໂທລະສັບຂອງທ່ານເພື່ອອ່ານແທັກການສີ່ສານຂໍ້ມູນທີ່ຢູ່ໃກ້ (NFC) ທີ່ມີຂໍ້ມູນກ່ຽວກັບຜະລິດຕະພັນ. ນອກຈາກນີ້ ທ່ານຍັງສາມາດໃຊ້ຄຸນສົມບັດນີ້ເພື່ອເຮັດການຊໍາລະ ແລະ ຊື້ບໍລິການຂົນສົ່ງ ຫຼື ເຫດການຫຼັງຈາກດາວໂຫຼດແອັບທີ່ຕ້ອງການ.

 ອຸປະກອນມີເສືອອາກາດ NFC ພາຍໃນເຄື່ອງ. ຈັດການອຸປະກອນຢ່າງລະມັດລະວັງ ເພື່ອຫຼີກຫຼ່ຽງບໍ່ໃຫ້ເສືອອາກາດ NFC ເສຍຫາຍ.

ການອ່ານຂໍ້ມູນຈາກແທັກ NFC

ໃຊ້ຄຸນສົມບັດ NFC ເພື່ອອ່ານຂໍ້ມູນຜະລິດຕະພັນຈາກແທັກ NFC.

- 1 ໃນໜ້າຈໍການຕັ້ງຄ່າ, ແຕະ **ການເຊື່ອມຕໍ່** ແລະ ແຕະສະວິດ **NFC ແລະ ການຊໍາລະເງິນແບບບໍ່ສໍາຜັດ** ເພື່ອເປີດມັນ.
- 2 ວາງພື້ນທີ່ເສືອອາກາດ NFC ເທິງດ້ານຫຼັງຂອງອຸປະກອນຂອງທ່ານໃກ້ແທັກ NFC. ຂໍ້ມູນຈາກແທັກຈະປະກົດຂຶ້ນ.

 ເບິ່ງໃຫ້ແນ່ໃຈວ່າໜ້າຈໍຂອງອຸປະກອນຖືກເປີດຢູ່ ແລະ ບົດລັອກແລ້ວ. ບໍ່ດັ່ງນັ້ນ, ອຸປະກອນຈະບໍ່ອ່ານແທັກ NFC ຫຼື ຮັບຂໍ້ມູນ.

ການເຮັດການຊໍາລະດ້ວຍຄຸນສົມບັດ NFC

ກ່ອນທ່ານສາມາດໃຊ້ຄຸນສົມບັດ NFC ເພື່ອເຮັດການຊໍາລະ, ທ່ານຈະຕ້ອງລົງທະບຽນການບໍລິການການຊໍາລະຜ່ານມືຖື. ເພື່ອລົງທະບຽນ ຫຼື ຮັບເອົາຂໍ້ມູນເພີ່ມເຕີມກ່ຽວກັບການບໍລິການ, ຕິດຕໍ່ຜູ້ໃຫ້ການບໍລິການຂອງທ່ານ.

- 1 ໃນໜ້າຈໍການຕັ້ງຄ່າ, ແຕະ **ການເຊື່ອມຕໍ່** ແລະ ແຕະສະວິດ **NFC ແລະ ການຊໍາລະເງິນແບບບໍ່ສໍາຜັດ** ເພື່ອເປີດມັນ.
- 2 ສໍາຜັດພື້ນທີ່ເສືອອາກາດ NFC ເທິງດ້ານຫຼັງຂອງອຸປະກອນຂອງທ່ານໃສ່ເຄື່ອງອ່ານບັດ NFC.

ເພື່ອຕັ້ງແອັບການຊໍາລະມາດຕະຖານ, ໃນໜ້າຈໍການຕັ້ງຄ່າ, ແຕະ **ການເຊື່ອມຕໍ່** → **NFC ແລະ ການຊໍາລະເງິນແບບບໍ່ສໍາຜັດ** → **ແອັບກະເປົາເງິນມາດຕະຖານ** ແລະ ເລືອກແອັບ.

-  ລາຍການບໍລິການຊໍາລະອາດຈະບໍ່ລວມທັງແອັບການຊໍາລະທີ່ມີຢູ່ທັງໝົດ.
- ຖ້າທ່ານອັບເດດແອັບການຊໍາລະເງິນ ຫຼື ຕິດຕັ້ງແອັບໃໝ່, ການບໍລິການການຊໍາລະເງິນທີ່ທ່ານໃຊ້ກ່ອນນັ້ນອາດຈະໃຊ້ງານບໍ່ໄດ້ຢ່າງຖືກຕ້ອງ. ຖ້າເປັນກໍລະນີນັ້ນ, ໃນໜ້າຈໍການຕັ້ງຄ່າ, ແຕະ **ການເຊື່ອມຕໍ່** → **NFC ແລະ ການຊໍາລະເງິນແບບບໍ່ສໍາຜັດ** → **ແອັບກະເປົາເງິນມາດຕະຖານ** ຫຼື **ການບໍລິການ NFC ອື່ນໆ** ແລະ ຈາກນັ້ນ ເລືອກແອັບອື່ນແທນແອັບທີ່ອັບເດດແລ້ວ ຫຼື ທີ່ຫາກໍຕິດຕັ້ງໃໝ່ໆ. ຫຼື ຖອນເລືອກແອັບທີ່ເລືອກແລ້ວ.

ຕົວປະຍັດຂໍ້ມູນ

ຫຼຸດການນຳໃຊ້ຂໍ້ມູນຂອງທ່ານລົງໂດຍການປ້ອງກັນບໍ່ໃຫ້ບາງແອັບທີ່ແລ່ນຢູ່ໃນພື້ນຫຼັງສົ່ງ ຫຼື ຮັບຂໍ້ມູນ.

ໃນໜ້າຈໍການຕັ້ງຄ່າ, ແຕະ **ການເຊື່ອມຕໍ່** → **ການນຳໃຊ້ຂໍ້ມູນ** → **ຕົວປະຍັດຂໍ້ມູນ** ແລະ ແຕະສະວິດເພື່ອເປີດມັນ.

ເມື່ອຄຸນສົມບັດຕົວປະຍັດຂໍ້ມູນຖືກເປີດ, ໄອຄອນຕົວບັນທຶກຂໍ້ມູນ (🔒) ຈະປະກົດຂຶ້ນໃນແຖບສະຖານະ.



ເພື່ອເລືອກແອັບທີ່ຈະໃຊ້ຂໍ້ມູນໂດຍບໍ່ຕ້ອງມີຂໍ້ຈຳກັດ, ແຕະແອັບ **ແອັບທີ່ສາມາດໃຊ້ຂໍ້ມູນໄດ້ຕະຫຼອດເວລາ** ແລະ ເລືອກແອັບ.

ເຄືອຂ່າຍທີ່ອະນຸຍາດສຳລັບແອັບ

ຕັ້ງແອັບເພື່ອໃຊ້ Wi-Fi ຫຼື ຂໍ້ມູນມືຖືເທົ່ານັ້ນ ຫຼື ທັງສອງ.

ຕົວຢ່າງ, ທ່ານສາມາດຕັ້ງອຸປະກອນ ເພື່ອໃຊ້ຂໍ້ມູນມືຖືເທົ່ານັ້ນສຳລັບແອັບທີ່ທ່ານຕ້ອງການເກັບຮັກສາໃຫ້ປອດໄພ ຫຼື ການສະຕຣີມແອັບທີ່ສາມາດຖືກຕັດເຊື່ອມຕໍ່. ເຖິງແມ່ນວ່າທ່ານປັບຄຸນສົມບັດ Wi-Fi, ແອັບຈະເປີດໂດຍໃຊ້ຂໍ້ມູນມືຖື.

ໃນໜ້າຈໍການຕັ້ງຄ່າ, ແຕະ **ການເຊື່ອມຕໍ່** → **ການນຳໃຊ້ຂໍ້ມູນ** → **ເຄືອຂ່າຍທີ່ອະນຸຍາດສຳລັບແອັບ**. ແຕະແອັບທີ່ທ່ານຕ້ອງການຈາກລາຍຊື່ແອັບ ແລະ ເລືອກຕົວເລືອກເຄືອຂ່າຍ.



ທ່ານອາດຈະມີຄ່າໃຊ້ຈ່າຍເພີ່ມເຕີມເມື່ອໃຊ້ຂໍ້ມູນມືຖື.

ຮັອດສະບັອດມືຖື

ໃຊ້ໂທລະສັບຂອງທ່ານເປັນຮັອດສະບັອດມືຖື ເພື່ອແຊຣ໌ການເຊື່ອມຕໍ່ຂໍ້ມູນມືຖືຂອງໂທລະສັບຂອງທ່ານກັບອຸປະກອນອື່ນ.

1 ໃນໜ້າຈໍການຕັ້ງຄ່າ, ແຕະ **ການເຊື່ອມຕໍ່** → **ຮັອດສະບັອດມືຖື** ແລະ **ການເຊື່ອມໂຍງ** → **ຮັອດສະບັອດມືຖື**.

2 ແຕະສະວິດ ເພື່ອເປີດມັນ.

ທ່ານສາມາດປ່ຽນຊື່ເຄືອຂ່າຍ, ລະຫັດຜ່ານ ແລະ ອື່ນໆໄດ້.

ໄອຄອນຮັອດສະບັອດ (📶) ປະກົດຂຶ້ນໃນແຖບສະຖານະ.

3 ໃນໜ້າຈໍຂອງອຸປະກອນອື່ນ, ຊອກຫາ ແລະ ເລືອກໂທລະສັບຂອງທ່ານຈາກລາຍການເຄືອຂ່າຍ Wi-Fi.

ຫຼືວ່າ, ແຕະ ລະຫັດ QR ໃນໜ້າຈໍຮັອດສະປັອດມິຕິ ແລະ ສະແກນລະຫັດ QR ດ້ວຍອຸປະກອນອື່ນ.



- ຖ້າບໍ່ພົບຮັອດສະປັອດມິຕິ, ໃນໂທລະສັບຂອງທ່ານ, ຕັ້ງ ແຖບຄັ້ນ ເປັນ 2.4 GHz, ແຕະ ຂັ້ນສູງ ແລະ ຈາກນັ້ນແຕະ ສະວິດ ເຄືອຂ່າຍທີ່ຖືກເຊື່ອງ ເພື່ອປິດມັນ.
- ຖ້າທ່ານເປີດຄຸນສົມບັດ ຮັອດສະປັອດອັດຕະໂນມັດ, ທ່ານສາມາດແຊຣ໌ການເຊື່ອມຕໍ່ຂໍ້ມູນມິຕິໃນໂທລະສັບຂອງທ່ານ ກັບອຸປະກອນອື່ນທີ່ລົງຊື່ເຂົ້າໃຊ້ Samsung account ຂອງທ່ານ.

ການຕັ້ງຄ່າການແກ້ໄຂເພີ່ມເຕີມ

ກຳນົດການຕັ້ງຄ່າເອງເພື່ອຄວບຄຸມຄຸນສົມບັດການເຊື່ອມຕໍ່ອື່ນ.

ໃນໜ້າຈໍການຕັ້ງຄ່າ, ແຕະ ການເຊື່ອມຕໍ່ → ການຕັ້ງຄ່າການແກ້ໄຂເພີ່ມເຕີມ.

- ການສະແກນອຸປະກອນໃກ້ຄຽງ: ຕັ້ງໂທລະສັບໃຫ້ສະແກນຫາອຸປະກອນໃກ້ຄຽງເພື່ອຄວບຄຸມໃສ່.
- ການພິມ: ກຳນົດຄ່າການຕັ້ງຄ່າສຳລັບການປັບກວດເຄື່ອງພິມທີ່ຖືກຕິດຕັ້ງໃນອຸປະກອນ. ທ່ານສາມາດຊອກຫາເຄື່ອງພິມທີ່ມີຢູ່ ຫຼື ເພີ່ມອັນໜຶ່ງດ້ວຍຕົນເອງເພື່ອພິມໄຟລ໌. ເບິ່ງ ການພິມ ສຳລັບຂໍ້ມູນເພີ່ມເຕີມ.
- VPN: ຕັ້ງເຄືອຂ່າຍສ່ວນຕົວສະເໝືອນຈິງ (VPN) ໃນອຸປະກອນຂອງທ່ານ ເພື່ອເຊື່ອມຕໍ່ກັບເຄືອຂ່າຍສ່ວນຕົວຂອງໂຮງຮຽນ ຫຼື ບໍລິສັດ.
- DNS ສ່ວນຕົວ: ຕັ້ງອຸປະກອນເພື່ອໃຊ້ຄວາມປອດໄພທີ່ເພີ່ມ DNS ສ່ວນຕົວຂຶ້ນ.
- ອີເທີເນັດ: ເມື່ອທ່ານເຊື່ອມຕໍ່ສາຍຕໍ່ອີເທີເນັດ, ທ່ານສາມາດໃຊ້ເຄືອຂ່າຍແບບມີສາຍ ແລະ ກຳນົດຄ່າການຕັ້ງຄ່າເຄືອຂ່າຍ.
- ອັບເດດການກຳນົດຄ່າລະບົບອັດຕະໂນມັດ: ອະນຸຍາດໃຫ້ມີການປຸງແປງການກຳນົດຄ່າອັດຕະໂນມັດເພື່ອໃຫ້ແນ່ໃຈວ່າ ຄຸນສົມບັດການເຊື່ອມຕໍ່ເຄືອຂ່າຍໃຊ້ງານໄດ້ຕາມທີ່ຄາດໄວ້.

ການພິມ

ກຳນົດຄ່າການຕັ້ງຄ່າສຳລັບການປັບປຸງເຄື່ອງພິມທີ່ຖືກຕິດຕັ້ງໃນອຸປະກອນ. ທ່ານສາມາດເຊື່ອມຕໍ່ອຸປະກອນກັບເຄື່ອງພິມ ຜ່ານ Wi-Fi ຫຼື Wi-Fi Direct ແລະ ພິມຮູບ ຫຼື ເອກະສານ.

 ບາງເຄື່ອງພິມອາດຈະບໍ່ເຂົ້າກັນກັບອຸປະກອນ.

ເພີ່ມປັບປຸງເຄື່ອງພິມ

ເພີ່ມປັບປຸງເຄື່ອງພິມທີ່ທ່ານຕ້ອງການເຊື່ອມຕໍ່ອຸປະກອນໃສ່.

- 1 ໃນໜ້າຈໍການຕັ້ງຄ່າ, ແຕະ ການເຊື່ອມຕໍ່ → ການຕັ້ງຄ່າການແກ້ໄຂເພີ່ມເຕີມ → ການພິມ → ດາວໂຫຼດປັບປຸງ.
- 2 ເລືອກປັບປຸງເຄື່ອງພິມ ແລະ ຕິດຕັ້ງມັນ.
- 3 ເລືອກປັບປຸງເຄື່ອງພິມທີ່ຖືກຕິດຕັ້ງ.
ອຸປະກອນຈະຊອກຫາເຄື່ອງພິມທີ່ຖືກເຊື່ອມຕໍ່ກັບເຄືອຂ່າຍ Wi-Fi ດຽວກັນກັບອຸປະກອນຂອງທ່ານໂດຍອັດຕະໂນມັດ.
- 4 ເລືອກເຄື່ອງພິມທີ່ຈະເພີ່ມ.

 ເພື່ອເພີ່ມເຄື່ອງພິມດ້ວຍຕົນເອງ, ແຕະໄອຄອນຕົວເລືອກເພີ່ມເຕີມ (⊕) → ເພີ່ມເຄື່ອງພິມ.

ການພິມເນື້ອໃນ

ໃນຂະນະທີ່ກຳລັງເຂົ້າໃຊ້ເນື້ອໃນ, ເຊັ່ນ ຮູບ ຫຼື ເອກະສານ, ເຂົ້າໃຊ້ລາຍການຕົວເລືອກ, ແຕະ ພິມ → ໄອຄອນເລື່ອນລົງ (▼) → ທຸກເຄື່ອງພິມ... ແລະ ຈາກນັ້ນເລືອກເຄື່ອງພິມ.

 ວິທີການພິມອາດແຕກຕ່າງກັນ ຂຶ້ນຢູ່ກັບປະເພດເນື້ອໃນ.

ອຸປະກອນທີ່ຖືກເຊື່ອມຕໍ່

ປ່ຽນການຕັ້ງຄ່າສໍາລັບການເຊື່ອມຕໍ່ອຸປະກອນ.

ໃນໜ້າຈໍການຕັ້ງຄ່າ, ແຕະ **ອຸປະກອນທີ່ຖືກເຊື່ອມຕໍ່**.

- **ການແຊຣ໌ດ່ວນ:** ປ່ຽນການຕັ້ງຄ່າແຊຣ໌ດ່ວນ. ເບິ່ງ **ການແຊຣ໌ດ່ວນ** ສໍາລັບຂໍ້ມູນເພີ່ມເຕີມ.
- **Music Share:** ປ່ຽນການຕັ້ງຄ່າແຊຣ໌ເພງ. ເບິ່ງ **Music Share** ສໍາລັບຂໍ້ມູນເພີ່ມເຕີມ.
- **ການເຜີຍແຜ່ສຽງ:** ເຜີຍແຜ່ເພງ, ສຽງ ຫຼື ເນື້ອໃນສຽງອື່ນໆຈາກອຸປະກອນຂອງທ່ານໂດຍໃຊ້ມາດຕະຖານ Auracast. ເມື່ອທ່ານເຊື່ອມຕໍ່ອຸປະກອນທີ່ເຂົ້າກັນໄດ້ກັບ Bluetooth LE Audio, ເຊັ່ນ ລໍາໂພງ, ຫູພັງ ຫຼື ເຄື່ອງຊ່ວຍຟັງ, ທ່ານສາມາດພັງການເຜີຍແຜ່ສຽງອື່ນໆໄດ້.
- **ສັບປ່ຽນ Buds ອັດຕະໂນມັດ:** ຕັ້ງໃຫ້ Galaxy Buds ສັບປ່ຽນຈາກອຸປະກອນອື່ນເປັນໂທລະສັບຂອງທ່ານເມື່ອທ່ານໂທອອກ ຫຼື ຮັບສາຍໂທ, ຫຼິ້ນມິເດຍ ແລະອື່ນໆ. ທ່ານສາມາດໃຊ້ຄຸນສົມບັດນີ້ໄດ້ສະເພາະເມື່ອທ່ານລົງຊື້ເຂົ້າໃຊ້ Samsung account ດຽວກັນໃນອຸປະກອນອື່ນ ແລະ ທ່ານກໍາລັງໃສ່ Galaxy Buds ຂອງທ່ານ.
- **ໂທ ແລະ ສົ່ງຂໍ້ຄວາມໃນອຸປະກອນອື່ນ:** ເຊື່ອມຕໍ່ອຸປະກອນອື່ນ, ເຊັ່ນ ແທັບເລັດ, ກັບໂທລະສັບຂອງທ່ານເພື່ອໃຊ້ຄຸນສົມບັດການໂທ ແລະ ການສົ່ງຂໍ້ຄວາມໃນອຸປະກອນເຫຼົ່ານັ້ນໂດຍໃຊ້ເບີໂທລະສັບຂອງທ່ານ. ທ່ານຈະຕ້ອງລົງຊື້ເຂົ້າໃຊ້ Samsung account ດຽວກັນໃນອຸປະກອນທີ່ເຊື່ອມຕໍ່ ແລະ ໂທລະສັບຂອງທ່ານ. ຄຸນສົມບັດການໂທ ແລະ ການສົ່ງຂໍ້ຄວາມບາງອັນອາດຈະປົ່ມຢູ່.
- **ສືບຕໍ່ໃນອຸປະກອນອື່ນ:** ໃຊ້ແອັບຂອງໂທລະສັບຂອງທ່ານ ແລະ ຄຸນສົມບັດໃນອຸປະກອນອື່ນທີ່ລົງຊື້ເຂົ້າໃຊ້ Samsung account ຂອງທ່ານ.
- **ການແຊຣ໌ກ້ອງຖ່າຍຮູບ:** ໃຊ້ກ້ອງໂທລະສັບຂອງທ່ານເປັນກ້ອງເວບແຄ້ມໃຫ້ແທັບເລັດໃກ້ຄຽງ ຫຼື Galaxy Book. ເພື່ອໃຊ້ຄຸນສົມບັດນີ້, ອຸປະກອນທັງສອງຈໍາເປັນຕ້ອງໄດ້ເຂົ້າລະບົບດ້ວຍ Samsung account ດຽວກັນ ແລະ ຄຸນສົມບັດການແຊຣ໌ Wi-Fi, ບລູທູດ ແລະ ກ້ອງຖ່າຍຮູບຕ້ອງເປີດໄວ້.
- **ການແຊຣ໌ປ່ອນເກັບຂໍ້ມູນ:** ແຊຣ໌ໄຟລ໌ໃນໂທລະສັບຂອງທ່ານກັບໂທລະສັບຊໍາຊຸງ, Samsung TV, Galaxy Book ແລະ ອື່ນໆຂອງທ່ານ. ເພື່ອໃຊ້ຄຸນສົມບັດນີ້, ອຸປະກອນທັງສອງຈໍາເປັນຕ້ອງໄດ້ເຂົ້າລະບົບດ້ວຍ Samsung account ດຽວກັນ ແລະ ຄຸນສົມບັດການແຊຣ໌ Wi-Fi, ບລູທູດ ແລະ ປ່ອນເກັບຂໍ້ມູນຕ້ອງເປີດໄວ້.
- **ລົງໃສ່ Windows:** ໃຊ້ແອັບ ແລະ ກວດເບິ່ງການແຈ້ງເຕືອນຈາກອຸປະກອນມີຖືຂອງທ່ານໃນ Windows ຄອມພິວເຕີ. ຈໍາເປັນຕ້ອງມີບັນຊີ Microsoft ເພື່ອໃຊ້ຄຸນສົມບັດນີ້. ເຂົ້າເບິ່ງ <https://aka.ms/setuptlw> ສໍາລັບລາຍລະອຽດຕ່າງໆ.
- **ການຄວບຄຸມແບບມັລຕີ:** ໃຊ້ເມົ້າ ແລະ ຄືບອດທີ່ເຊື່ອມຕໍ່ກັບຄອມພິວເຕີຊໍາຊຸງທີ່ຮອງຮັບຄຸນສົມບັດນີ້ໃນໂທລະສັບຂອງທ່ານ.

- **Samsung DeX:** ໃຊ້ຄຸນສົມບັດຂອງອຸປະກອນມີຖືຂອງທ່ານໃນສະພາບແວດລ້ອມອິນເຕີເຟສທີ່ຄ້າຍຄືກັນກັບຄອມພິວເຕີ. ເບິ່ງ [Samsung DeX](#) ສໍາລັບຂໍ້ມູນເພີ່ມເຕີມ.
- **Smart View:** ເບິ່ງເນື້ອໃນທີ່ຖືກສະແດງໃນໂທລະສັບຂອງທ່ານໃນໜ້າຈໍຂະໜາດໃຫຍ່ໂດຍການເຊື່ອມຕໍ່ໂທລະສັບຂອງທ່ານກັບ TV ຫຼື ຈໍພາບທີ່ເປີດໃຊ້ງານການສາຍພາບໜ້າຈໍ. ເບິ່ງ [Smart View](#) ສໍາລັບຂໍ້ມູນເພີ່ມເຕີມ.
- **Galaxy Wearable:** ເມື່ອທ່ານເຊື່ອມຕໍ່ໂທລະສັບຂອງທ່ານກັບອຸປະກອນທີ່ສາມາດສວມໃສ່ໄດ້, ທ່ານສາມາດກຳນົດການຕັ້ງຄ່າ ແລະ ເອັບຂອງອຸປະກອນທີ່ສາມາດສວມໃສ່ໄດ້ເອງ. ເບິ່ງ [Galaxy Wearable](#) ສໍາລັບຂໍ້ມູນເພີ່ມເຕີມ.
- **SmartThings:** ຄວບຄຸມ ແລະ ຈັດການເຄື່ອງໃຊ້ອັດສະລິຍະ ແລະ ຜະລິດຕະພັນອິນເຕີເນັດຂອງສິ່ງຕ່າງໆ (IoT). ເບິ່ງ [SmartThings](#) ສໍາລັບຂໍ້ມູນເພີ່ມເຕີມ.
- **ແອນດຣອຍອັດຕະໂນມັດ:** ເຊື່ອມຕໍ່ອຸປະກອນຂອງທ່ານກັບພາຫານະ ແລະ ຄວບຄຸມບາງຄຸນສົມບັດຂອງອຸປະກອນຂອງທ່ານໃນຈໍສະແດງຜິນຂອງພາຫານະ.



ບາງຄຸນສົມບັດອາດຈະບໍ່ມີຢູ່ ຂຶ້ນຢູ່ກັບລຸ້ນ.

Galaxy AI

ໃຊ້ຄຸນສົມບັດຄວາມອັດສະລິຍະຂັ້ນສູງເພື່ອຊ່ວຍທ່ານໃຊ້ອຸປະກອນຂອງທ່ານ.

ໃນໜ້າຈໍການຕັ້ງຄ່າ, ແຕະ [Galaxy AI](#). ເບິ່ງ [Galaxy AI](#) ສໍາລັບຂໍ້ມູນເພີ່ມເຕີມ.

ໂໝດ ແລະ ວຽກປະຈຳ

ການໃຊ້ໂໝດ

ເພີ່ມໂໝດຕາມກິດຈະກຳ ຫຼື ຈຸດທີ່ຕັ້ງປະຈຸບັນຂອງທ່ານ. ການຕັ້ງຄ່າຂອງອຸປະກອນຂອງທ່ານຈະປ່ຽນແປງເພື່ອໃຫ້ເຂົ້າກັບກິດຈະກຳ ຫຼື ສະຖານະການຂອງທ່ານ. ທ່ານສາມາດເປີດ ຫຼື ປິດໂໝດໄດ້ຈາກແຜງການຕັ້ງຄ່າດ່ວນ.

ການເພີ່ມໂໝດ

- 1 ໃນໜ້າຈໍການຕັ້ງຄ່າ, ແຕະ [ໂໝດ ແລະ ວຽກປະຈຳ](#) → [ໂໝດ](#).
- 2 ເລືອກໂໝດທີ່ທ່ານຕ້ອງການ ຫຼື ແຕະ [ເພີ່ມໂໝດ](#) ເພື່ອເພີ່ມໂໝດຂອງທ່ານເອງ.

ການເປີດໃຊ້ໂໝດ

ໂໝດຈະເປີດໃຊ້ໂດຍອັດຕະໂນມັດ ເມື່ອກວດພົບເງື່ອນໄຂຂອງພວກມັນ. ນອກຈາກນີ້ ທ່ານຍັງສາມາດເປີດໃຊ້ພວກມັນໄດ້ດ້ວຍຕົນເອງໂດຍການແຕະປຸ່ມເມື່ອໃດທີ່ທ່ານຕ້ອງການ.

ເພື່ອເປີດໃຊ້ໂໝດດ້ວຍຕົນເອງ, ເລືອກໂໝດທີ່ທ່ານຕ້ອງການ ແລະ ແຕະ **ເປີດ**.

ເພື່ອປິດໂໝດທີ່ເປີດໃຊ້ຢູ່, ແຕະໂໝດ ແລະ ແຕະ **ປິດ**.

ຫຼືວ່າ, ເປີດແຜງການຕັ້ງຄ່າດ່ວນ, ແຕະ **ໂໝດ** ແລະ ຈາກນັ້ນ ເລືອກໂໝດເພື່ອເປີດມັນ. ເພື່ອປິດໂໝດ, ແຕະປຸ່ມໂໝດໃນແຜງການຕັ້ງຄ່າດ່ວນ.

ການໃຊ້ວຽກປະຈຳ

ເຮັດໃຫ້ໜ້າວຽກປະຈຳວັນທີ່ຊ້ຳກັນຂອງທ່ານເປັນລະບົບອັດຕະໂນມັດ. ຕົວຢ່າງ, ທ່ານສາມາດປ່ຽນການຕັ້ງຄ່າສູງຂອງທ່ານໂດຍອັດຕະໂນມັດ ຂຶ້ນຢູ່ກັບອັນທີ່ທ່ານຢູ່, ປັບການຕັ້ງຄ່າອຸປະກອນຂອງທ່ານໃຫ້ເໝາະສົມສໍາລັບການຫຼິ້ນເກມ ແລະ ອື່ນໆ.

ການເພີ່ມວຽກປະຈຳ

1 ໃນໜ້າຈໍການຕັ້ງຄ່າ, ແຕະ **ໂໝດ ແລະ ວຽກປະຈຳ** → **ວຽກປະຈຳ**.

2 ແຕະໄອຄອນສ້າງ (+) ແລະ ເພີ່ມວຽກປະຈຳຂອງທ່ານເອງ ຫຼື ແຕະ **ຄົ້ນພົບ** ແລະ ເລືອກວຽກປະຈຳທີ່ທ່ານຕ້ອງການ.

ຖ້າທ່ານຕ້ອງການຕັ້ງເງື່ອນໄຂການເປີດໃຊ້ວຽກປະຈຳເປັນແບບກຳນົດເອງ, ແຕະ **ເລີ່ມຕົ້ນດ້ວຍຕົນເອງ**. ຕົວເລືອກນີ້ຈະປະກົດຂຶ້ນ ເມື່ອບໍ່ມີເງື່ອນໄຂການເປີດໃຊ້ທີ່ຕັ້ງໄວ້ເທົ່ານັ້ນ.

ການເປີດໃຊ້ວຽກປະຈຳ

ວຽກປະຈຳອັດຕະໂນມັດຈະເປີດໃຊ້ໂດຍອັດຕະໂນມັດ ເມື່ອກວດພົບເງື່ອນໄຂຂອງພວກມັນ. ສໍາລັບວຽກປະຈຳທີ່ທ່ານຕັ້ງເງື່ອນໄຂການເປີດໃຊ້ເປັນ **ເລີ່ມຕົ້ນດ້ວຍຕົນເອງ**, ທ່ານສາມາດເປີດໃຊ້ພວກມັນແບບກຳນົດເອງໂດຍການແຕະປຸ່ມເມື່ອເວລາທີ່ທ່ານຕ້ອງການ.

ເພື່ອເປີດໃຊ້ວຽກປະຈຳດ້ວຍຕົນເອງ, ແຕະໄອຄອນເລີ່ມຕົ້ນ (▶) ຖັດໄປຈາກວຽກປະຈຳທີ່ທ່ານຕ້ອງການເປີດໃຊ້. ຖ້າທ່ານຕ້ອງການໃຊ້ວິດເຈັດ, ໃຫ້ແຕະທີ່ວຽກປະຈຳພາຍໃຕ້ **ວຽກປະຈຳແບບກຳນົດເອງ** ແລະ ແຕະ **ເພີ່ມເຕີມ** → **ເພີ່ມໃສ່ໜ້າຈໍຫຼັກ** → **ເພີ່ມ**. ວຽກປະຈຳຈະຖືກເພີ່ມເປັນວິດເຈັດໄປທີ່ໜ້າຈໍຫຼັກ ແລະ ທ່ານສາມາດເປີດໃຊ້ວຽກປະຈຳໄດ້ໂດຍການແຕະວິດເຈັດ.

ເພື່ອຢຸດການເປີດໃຊ້ວຽກປະຈຳ, ແຕະໄອຄອນລາຍການວຽກປະຈຳ (>), ແຕະວຽກປະຈຳຢູ່ກ້ອງ **ແລ່ນຢູ່** ແລະ ຈາກນັ້ນ ແຕະ **ຢຸດ** ຫຼື ແຕະວິດເຈັດຂອງວຽກປະຈຳໃນໜ້າຈໍຫຼັກ.

ສຽງແລະການສັ່ນ

ຕົວເລືອກ

ປ່ຽນການຕັ້ງຄ່າສໍາລັບສຽງຕ່າງໆໃນອຸປະກອນ.

ໃນໜ້າຈໍການຕັ້ງຄ່າ, ແຕະ **ສຽງແລະການສັ່ນ**.

- **ສຽງ / ສັ່ນ / ປິດສຽງ:** ຕັ້ງອຸປະກອນເພື່ອໃຊ້ໂໝດສຽງ, ໂໝດການສັ່ນ ຫຼື ໂໝດງຽບ.
- **ສັ່ນໃນຂະນະທີ່ມີສາຍໂທເຂົ້າ:** ຕັ້ງອຸປະກອນໃຫ້ສັ່ນ ແລະ ຫຼິ້ນສຽງໂທເຂົ້າສໍາລັບສາຍໂທເຂົ້າ.
- **ປິດສຽງຊົ່ວຄາວ:** ຕັ້ງອຸປະກອນເພື່ອໃຊ້ໂໝດງຽບເປັນໄລຍະເວລາໜຶ່ງ.
- **ສຽງເອິ້ນເຂົ້າ:** ປ່ຽນສຽງໂທເຂົ້າ.
- **ສຽງການແຈ້ງເຕືອນ:** ປ່ຽນສຽງຂອງການແຈ້ງເຕືອນ.
- **ສຽງລະບົບ:** ປ່ຽນສຽງເພື່ອໃຊ້ການກະທໍາບາງຢ່າງ, ເຊັ່ນ ການສາກອຸປະກອນ.
- **ລະດັບສຽງ:** ບັບປ່ຽນລະດັບສຽງຂອງອຸປະກອນ.
- **ການສັ່ນເວລາໂທ:** ປ່ຽນການຕັ້ງຄ່າການສັ່ນໃນເວລາໂທ.
- **ການສັ່ນເວລາການແຈ້ງເຕືອນ:** ປ່ຽນການຕັ້ງຄ່າການສັ່ນຂອງການແຈ້ງເຕືອນ.
- **ການສັ່ນຂອງລະບົບ:** ເລືອກການດໍາເນີນການເພື່ອຮັບການໂຕ້ຕອບດ້ວຍການສັ່ນ ແລະ ບັບຄວາມເຂັ້ມຂອງການສັ່ນ.
- **ລະດັບການສັ່ນ:** ບັບປ່ຽນການບັງຄັບຂອງການແຈ້ງເຕືອນດ້ວຍການສັ່ນ.
- **ຄຸນນະພາບສຽງ ແລະເອິ້ນເຂົ້າ:** ຕັ້ງຄຸນນະພາບສຽງ ແລະ ເອິ້ນເຂົ້າຂອງອຸປະກອນ. ເບິ່ງ **ຄຸນນະພາບສຽງ ແລະ ເອິ້ນເຂົ້າ** ສໍາລັບຂໍ້ມູນເພີ່ມເຕີມ.
- **ສຽງເອິ້ນທີ່ແຍກຕ່າງຫາກ:** ຕັ້ງອຸປະກອນເພື່ອຫຼິ້ນສຽງມີເດຍຈາກເອິ້ນສະເພາະໂດຍແຍກກັນໃນອຸປະກອນສຽງອື່ນໆ. ເບິ່ງ **ສຽງເອິ້ນທີ່ແຍກຕ່າງຫາກ** ສໍາລັບຂໍ້ມູນເພີ່ມເຕີມ.

 ບາງຄຸນສົມບັດອາດຈະບໍ່ມີຢູ່ ຂຶ້ນຢູ່ກັບລຸ້ນ.

ຄຸນນະພາບສຽງ ແລະ ເອັບເຟັກ

ຕັ້ງຄຸນນະພາບສຽງ ແລະ ເອັບເຟັກຂອງອຸປະກອນ.

ໃນໜ້າຈໍການຕັ້ງຄ່າ, ແຕະ **ສຽງແລະການສັ່ນ** → **ຄຸນນະພາບສຽງ ແລະ ເອັບເຟັກ**.

- **Dolby Atmos:** ເລືອກໂໝດສຽງອ້ອມຮອບທີ່ເພີ່ມປະສິດທິພາບສໍາລັບສຽງປະເພດຕ່າງໆ, ເຊັ່ນ ຮູບເງົາ, ເພງ ແລະ ສຽງເວົ້າ. ດ້ວຍ Dolby Atmos, ທ່ານສາມາດສຳຜັດກັບສຽງທີ່ຍ້າຍໄປອ້ອມຮອບທ່ານ.
- **ອີຄົວໄລເຊີ:** ປ່ຽນໂປຣໄຟລ໌ສຽງ ແລະ ມ່ວນຊັ້ນໄປກັບສຽງທີ່ປັບໃຫ້ເໝາະສົມ.
- **ການປັບຄວາມດັງໃຫ້ເປັນປົກກະຕິ:** ຫຼຸດຄວາມແຕກຕ່າງໃນລະດັບສຽງລະຫວ່າງເນື້ອໃນທີ່ແຕກຕ່າງກັນ. ອຸປະກອນຈະເພີ່ມລະດັບສຽງຂອງເນື້ອໃນໂດຍອັດຕະໂນມັດດ້ວຍລະດັບສຽງຕໍ່າ.
- **ການຕັ້ງຄ່າສຽງເອັບ:** ກວດເບິ່ງ ແລະ ຈັດການການຕັ້ງຄ່າສຽງທີ່ປັບໃຫ້ເໝາະສົມທີ່ທ່ານບັນທຶກໄວ້ສໍາລັບແຕ່ລະເອັບມີເດຍ. ເພື່ອປັບການຕັ້ງຄ່າສຽງສໍາລັບແຕ່ລະເອັບ, ເປີດແຜງການຕັ້ງຄ່າດ່ວນໃນຂະນະທີ່ຫຼິ້ນເນື້ອໃນໃນເອັບ, ສໍາຜັດແຖບປັບລະດັບສຽງຄ້າງໄວ້ ແລະ ຈາກນັ້ນປ່ຽນການຕັ້ງຄ່າ. ການຕັ້ງຄ່າດຽວກັນຈະຖືກນໍາໃຊ້ໃນຄັ້ງຕໍ່ໄປທີ່ທ່ານເປີດໃຊ້ເອັບ.
- **ປັບສຽງ:** ຕັ້ງສຽງທີ່ດີທີ່ສຸດສໍາລັບທ່ານ.
- **UHQ upscaler:** ເພີ່ມປະສິດທິພາບຄວາມລະອຽດສຽງຂອງເພງ ແລະ ວິດີໂອເມື່ອໃຊ້ຊຸດໜູ່ງພ້ຽງແບບໃຊ້ສາຍ ຫຼື ຊຸດໜູ່ງພ້ຽງບລູທູດທີ່ຮອງຮັບ UHQ.

 ທ່ານຈະຕ້ອງເຊື່ອມຕໍ່ຊຸດໜູ່ງພ້ຽງເພື່ອໃຊ້ຄຸນສົມບັດບາງຢ່າງ ຂຶ້ນຢູ່ກັບລຸ້ນ.

ສຽງເອັບທີ່ແຍກຕ່າງຫາກ

ຕັ້ງອຸປະກອນເພື່ອຫຼິ້ນສຽງມີເດຍຈາກເອັບສະເພາະໃນລໍາໂພງບລູທູດ ຫຼື ຊຸດໜູ່ງພ້ຽງທີ່ຖືກເຊື່ອມຕໍ່.

ຕົວຢ່າງ, ທ່ານສາມາດພັງສຽງເອັບການກໍານົດທິດທາງຜ່ານລໍາໂພງອຸປະກອນຂອງທ່ານໃນຂະນະທີ່ກໍາລັງພັງການຫຼິ້ນຈາກເອັບເພງຜ່ານລໍາໂພງບລູທູດຂອງພາຫານະ.

- 1 ໃນໜ້າຈໍການຕັ້ງຄ່າ, ແຕະ **ສຽງແລະການສັ່ນ** → **ສຽງເອັບທີ່ແຍກຕ່າງຫາກ** ແລະ ແຕະສະວິດເພື່ອເປີດມັນ.
- 2 ເລືອກເອັບເພື່ອຫຼິ້ນສຽງມີເດຍແບບແຍກກັນ ແລະ ແຕະປຸ່ມກັບຄືນ (<).
- 3 ເລືອກອຸປະກອນສໍາລັບການຫຼິ້ນສຽງມີເດຍຂອງເອັບທີ່ເລືອກໄວ້.

ແຈ້ງເຕືອນ

ປຽນການຕັ້ງຄ່າການແຈ້ງເຕືອນ.

ໃນໜ້າຈໍການຕັ້ງຄ່າ, ແຕະ **ແຈ້ງເຕືອນ**.

- **ການແຈ້ງເຕືອນແອັບ:** ເລືອກແອັບທີ່ທ່ານຕ້ອງການຮັບການແຈ້ງເຕືອນຈາກ.
- **ຮູບແບບປັບປຸງການແຈ້ງເຕືອນ:** ເລືອກຮູບແບບປັບປຸງການແຈ້ງເຕືອນ ແລະ ປຽນການຕັ້ງຄ່າ.
- **ເຊື່ອງເນື້ອໃນໃນຂະນະທີ່ລັອກຢູ່:** ຕັ້ງວ່າຈະເຊື່ອງເນື້ອໃນຂອງການແຈ້ງເຕືອນໃນໜ້າຈໍລັອກຫຼືບໍ່.
- **ແຍກ ແລະ ກັນຕອງການແຈ້ງເຕືອນ:** ເລືອກວິທີສໍາລັບການຈັດລຽງ ຫຼື ການກັນຕອງການແຈ້ງເຕືອນ.
- **ໄຮໄລ້ການແຈ້ງເຕືອນ:** ໃຊ້ຄຸນສົມບັດຈັດລຳດັບຄວາມສໍາຄັນຂອງການແຈ້ງເຕືອນທີ່ສໍາຄັນ ຫຼື ການສະຫຼຸບການແຈ້ງເຕືອນ.
- **ແຖບສະຖານະ:** ຕັ້ງວິທີການສະແດງໄອຄອນໃນແຖບສະຖານະ.
- **ໜ້າຈໍລັອກ:** ຕັ້ງວິທີສະແດງການແຈ້ງເຕືອນໃນໜ້າຈໍທີ່ລັອກ.
- **ຫ້າມລົບກວນ:** ຕັ້ງອຸປະກອນເພື່ອປິດສຽງທັງໝົດ ຍົກເວັ້ນຂໍ້ຍົກເວັ້ນທີ່ຖືກອະນຸຍາດ.
- **ການຕັ້ງຄ່າຂັ້ນສູງ:** ກຳນົດຄ່າການຕັ້ງຄ່າຂັ້ນສູງສໍາລັບການແຈ້ງເຕືອນ.

ຈໍສະແດງຜົນ

ຕົວເລືອກ

ປຽນການຕັ້ງຄ່າຈໍສະແດງ ແລະ ໜ້າຈໍຫຼັກ.

ໃນໜ້າຈໍການຕັ້ງຄ່າ, ແຕະ **ຈໍສະແດງຜົນ**.

- **ແສງໄຟ / ມິດ:** ເປີດ ຫຼື ປິດໂໝດມິດ.
- **ການຕັ້ງຄ່າໂໝດມິດ:** ຫຼຸດຄວາມເຄັ່ງຕຶງຂອງສາຍຕາລົງໂດຍການນໍາໃຊ້ຕີມທີ່ມິດ ເມື່ອກໍາລັງໃຊ້ອຸປະກອນໃນຕອນກາງຄືນ ຫຼື ໃນສະຖານທີ່ທີ່ມິດ. ທ່ານສາມາດຕັ້ງກຳນົດເວລາສໍາລັບການນໍາໃຊ້ໂໝດມິດ.
 -  ຕີມທີ່ມິດອາດຈະນໍາໃຊ້ບໍ່ໄດ້ກັບບາງແອັບ.
- **ຄວາມແຈ້ງ:** ປັບປຽນຄວາມແຈ້ງຂອງຈໍສະແດງຜົນ.
- **ຄວາມແຈ້ງທີ່ປັບໄດ້:** ຕັ້ງອຸປະກອນເພື່ອຕິດຕາມການປັບປຽນຄວາມແຈ້ງຂອງທ່ານ ແລະ ນໍາໃຊ້ພວກມັນໂດຍອັດຕະໂນມັດໃນສະພາບແສງທີ່ຄ້າຍຄືກັນ.

- **ຄວາມແຈ້ງໝິ່ສເດ:** ຕັ້ງການສະແດງຜົນໃຫ້ແຈ້ງກວ່າຄວາມແຈ້ງສູງສຸດ. ຄຸນສົມບັດນີ້ມີຢູ່ເມື່ອທ່ານປິດຄຸນສົມບັດ **ຄວາມແຈ້ງທີ່ປັບໄດ້**.
- **ການສະແດງຄວາມເປັນສ່ວນຕົວ:** ຈຳກັດການເບິ່ງເຫັນໜ້າຈໍຈາກມຸມຂ້າງ ເພື່ອປົກປ້ອງຄວາມເປັນສ່ວນຕົວຂອງທ່ານ.
- **ຄວາມຄ່ອງຕົວຂອງການເຄື່ອນໄຫວ:** ປ່ຽນອັດຕາການຮິເຟຣຊຂອງໜ້າຈໍ. ເມື່ອອັດຕາການຮິເຟຣຊຖືກຕັ້ງແລ້ວ, ໜ້າຈໍຈະເລື່ອນໄດ້ຢ່າງຄ່ອງຕົວຫຼາຍຂຶ້ນ. ເບິ່ງ **ຄວາມຄ່ອງຕົວຂອງການເຄື່ອນໄຫວ** ສໍາລັບຂໍ້ມູນເພີ່ມເຕີມ.
- **ແຜ່ນປ້ອງກັນຄວາມສະບາຍຕາ:** ຫຼຸດຄວາມເຄັ່ງຕຶງຂອງສາຍຕາລົງໂດຍການຈຳກັດປະລິມານແສງສີຟ້າທີ່ປ່ອຍອອກມາຈາກໜ້າຈໍ. ທ່ານສາມາດຕັ້ງກຳນົດເວລາສໍາລັບການນໍາໃຊ້ຄຸນສົມບັດນີ້.
- **ໂທນສີທີ່ປັບໄດ້:** ປັບສີ ແລະ ຄວາມສົມດຸນສີຂາວໂດຍອີງຕາມສະພາບແສງອ້ອມຂ້າງເພື່ອໃຫ້ສີເບິ່ງເປັນທໍາມະຊາດໃນສະພາບແວດລ້ອມທີ່ແຕກຕ່າງກັນ.
- **ໂໜດໜ້າຈໍ:** ປ່ຽນໂໜດໜ້າຈໍເພື່ອປັບປ່ຽນສີ ແລະ ຄວາມຄົມຊັດຂອງຈໍສະແດງຜົນ. ເບິ່ງ **ການປ່ຽນໂໜດໜ້າຈໍ** ຫຼື **ການປັບປ່ຽນສີຂອງຈໍສະແດງຜົນ** ສໍາລັບຂໍ້ມູນເພີ່ມເຕີມ.
- **ຂະໜາດ ແລະ ຮູບແບບຟອນ:** ປ່ຽນຂະໜາດ ແລະ ຮູບແບບຕົວໜັງສື.
- **ຊຸມໜ້າຈໍ:** ສ້າງລາຍການໃນໜ້າຈໍໃຫຍ່ຂຶ້ນ ຫຼື ນ້ອຍລົງ.
- **ຄວາມລະອຽດໜ້າຈໍ:** ປ່ຽນຄວາມລະອຽດໜ້າຈໍ. ຄວາມລະອຽດທີ່ສູງຂຶ້ນເຮັດໃຫ້ຈໍສະແດງຜົນມີຊີວິດຊີວາຫຼາຍຂຶ້ນ, ແຕ່ພວກມັນຈະໃຊ້ໄຟແບັດເຕີຣີຫຼາຍຂຶ້ນ. ບາງແອັບທີ່ແລ່ນຢູ່ໃນຂະນະນີ້ອາດຈະປິດເມື່ອທ່ານປ່ຽນແປງຄວາມລະອຽດ.
- **ຄັດເອົາໜ້າຈໍຖ່າຍຮູບ:** ຕັ້ງອຸປະກອນໃຫ້ເຊື່ອງກ້ອງໜ້າຈໍຈາກໜ້າຈໍ.
- **ໝົດເວລາໜ້າຈໍ:** ຕັ້ງໄລຍະເວລາທີ່ອຸປະກອນລໍຖ້າກ່ອນປິດໄຟດ້ານຫຼັງຂອງຈໍສະແດງຜົນ.
- **ໂໜດງ່າຍ:** ສັບປ່ຽນເປັນໂໜດງ່າຍເພື່ອສະແດງໄອຄອນທີ່ໃຫຍ່ກວ່າ ແລະ ນໍາໃຊ້ແຜນຜັງທີ່ງ່າຍຂຶ້ນໃສ່ໜ້າຈໍຫຼັກ.
- **ຂອບແຜງ:** ປ່ຽນການຕັ້ງຄ່າສໍາລັບຂອບແຜງ.
- **ແຖບການກຳນົດທິດທາງ:** ປ່ຽນການຕັ້ງຄ່າແຖບການກຳນົດທິດທາງ. ເບິ່ງ **ແຖບການກຳນົດທິດທາງ (ປຸ່ມຊອບ)** ສໍາລັບຂໍ້ມູນເພີ່ມເຕີມ.
- **ການປ້ອງກັນການສໍາຜັດແບບບັງເອີນ:** ຕັ້ງອຸປະກອນເພື່ອປ້ອງກັນໜ້າຈໍຈາກການກວດຫາການປ້ອນຂໍ້ມູນແບບສໍາຜັດເມື່ອມັນຢູ່ໃນສະຖານທີ່ມິດ, ເຊັ່ນ ຖົງສົ້ງ ຫຼື ກະເປົາ.
- **ຄວາມໄວການສໍາຜັດ:** ເພີ່ມຄວາມໄວການສໍາຜັດຂອງໜ້າຈໍຂຶ້ນສໍາລັບໃຊ້ກັບກັນແຕກໜ້າຈໍ.

- **ສະແດງຂໍ້ມູນການສາກ:** ຕັ້ງອຸປະກອນເພື່ອສະແດງຂໍ້ມູນການສາກ, ເຊັ່ນ ເປີເຊັນແບັດເຕີຣີທີ່ເຫຼືອຢູ່ເມື່ອໜ້າຈໍປິດຢູ່.
- **Screen saver:** ຕັ້ງອຸປະກອນໃຫ້ເປີດໃຊ້ຮູບພັກໜ້າຈໍເມື່ອອຸປະກອນກຳລັງສາກຢູ່.



ບາງຄຸນສົມບັດອາດຈະບໍ່ມີຢູ່ ຂຶ້ນຢູ່ກັບລຸ້ນ.

ຄວາມຄ່ອງຕົວຂອງການເຄື່ອນໄຫວ

ອັດຕາການຮີເຟຣຊແມ່ນຈຳນວນຄັ້ງຂອງໜ້າຈໍທີ່ຖືກຮີເຟຣຊໃນທຸກໆວິນາທີ. ໃຊ້ອັດຕາການຮີເຟຣຊສູງເພື່ອປ້ອງກັນໜ້າຈໍຈາກການກະພົບເມື່ອມີການສັບປ່ຽນລະຫວ່າງໜ້າຈໍ. ໜ້າຈໍຈະໝົດໄດ້ຢ່າງຄ່ອງຕົວຫຼາຍຂຶ້ນ. ເມື່ອທ່ານເລືອກອັດຕາການຮີເຟຣຊມາດຕະຖານ, ທ່ານສາມາດໃຊ້ແບັດເຕີຣີໄດ້ດົນຂຶ້ນ.

1 ໃນໜ້າຈໍການຕັ້ງຄ່າ, ແຕະ **ຈໍສະແດງຜົນ** → **ຄວາມຄ່ອງຕົວຂອງການເຄື່ອນໄຫວ**.

2 ເລືອກອັດຕາການຮີເຟຣຊ.

- **ທີ່ປັບຕົວໄດ້:** ຮັບເອົາພາບເຄື່ອນໄຫວ ແລະ ການເລື່ອນທີ່ບໍ່ສະດຸດໂດຍການປັບປ່ຽນອັດຕາຮີເຟຣຊໜ້າຈໍຂອງທ່ານໃຫ້ສູງຂຶ້ນໂດຍອັດຕະໂນມັດ.
- **ມາດຕະຖານ:** ໃຊ້ອັດຕາການຮີເຟຣຊມາດຕະຖານໃນສະຖານະການປົກກະຕິ ເພື່ອປະຢັດພະລັງງານແບັດເຕີຣີ.

ການປ່ຽນໂໝດໜ້າຈໍ ຫຼື ການປັບປ່ຽນສີຂອງຈໍສະແດງຜົນ

ປ່ຽນໂໝດໜ້າຈໍ ຫຼື ປັບປ່ຽນສີຈໍສະແດງຜົນຕາມຄວາມຕ້ອງການຂອງທ່ານ.

ການປ່ຽນໂໝດໜ້າຈໍ

ໃນໜ້າຈໍການຕັ້ງຄ່າ, ແຕະ **ຈໍສະແດງຜົນ** → **ໂໝດໜ້າຈໍ** ແລະ ເລືອກໂໝດທີ່ທ່ານຕ້ອງການ.

- **ສົດໃສ:** ສິ່ງນີ້ຈະເພີ່ມປະສິດທິພາບຊ່ວງ, ການອີ່ມຕົວ ແລະ ຄວາມຄົມຊັດຂອງສີຂອງຈໍສະແດງຜົນຂອງທ່ານ. ນອກຈາກນີ້ ທ່ານຍັງສາມາດປັບປ່ຽນຄວາມດຽງສີຂອງຈໍສະແດງຜົນຕາມຄ່າສີໄດ້.
- **ຕາມທຳມະຊາດ:** ສິ່ງນີ້ປັບປ່ຽນໜ້າຈໍເປັນໂທນສີແບບທຳມະຊາດ.



- ທ່ານສາມາດປັບປ່ຽນສີຈໍສະແດງຜົນໃນໂໝດ **ສົດໃສ** ເທົ່ານັ້ນ.
- ໂໝດ **ສົດໃສ** ອາດຈະເຂົ້າກັນບໍ່ໄດ້ກັບເອັບພາກສ່ວນທີສາມ.

ການເພີ່ມປະສິດທິພາບຄວາມດຸ່ນດ່ຽງສີໜ້າຈໍ

ເພີ່ມປະສິດທິພາບສີຈໍສະແດງຜົນໂດຍການປັບປຸງໂທນສີໃສ່ຄວາມຕ້ອງການຂອງທ່ານ.

ໃນໜ້າຈໍການຕັ້ງຄ່າ, ແຕະ **ຈໍສະແດງຜົນ** → **ໂທນໜ້າຈໍ** → **ສົດໃສ** ແລະ **ປັບປຸງແຖບການປັບປຸງສີຢູ່ພາຍໃຕ້ ຄວາມດຸ່ນດ່ຽງສີຂາວ**.

ເມື່ອທ່ານລາກແຖບການປັບປຸງສີໄປຍັງ **ດີຫຼາຍ**, ໂທນສີຟ້າຈະເພີ່ມຂຶ້ນ. ເມື່ອທ່ານລາກແຖບໄປຍັງ **ອຸ່ນ**, ໂທນສີແດງຈະເພີ່ມຂຶ້ນ.

ການປັບປຸງໂທນສີໜ້າຈໍຕາມຄ່າສີ

ເພີ່ມຂຶ້ນ ຫຼື ຫຼຸດໂທນສີບາງສ່ວນລົງ ໂດຍການປັບປຸງຄ່າຂອງສີແດງ, ສີຂຽວ ຫຼື ສີຟ້າ ເປັນແຕ່ລະສີ.

- 1 ໃນໜ້າຈໍການຕັ້ງຄ່າ, ແຕະ **ຈໍສະແດງຜົນ** → **ໂທນໜ້າຈໍ** → **ສົດໃສ**.
- 2 ແຕະ **ການຕັ້ງຄ່າຂັ້ນສູງ**.
- 3 ປັບປຸງແຖບສີ **R** (ສີແດງ), **G** (ສີຂຽວ) ຫຼື **B** (ສີຟ້າ) ຕາມຄວາມຕ້ອງການຂອງທ່ານ.
ໂທນສີໜ້າຈໍຈະຖືກປັບປຸງ.
ເພື່ອປັບລະດັບຄວາມສົດໃສ, ລາກແຖບຢູ່ກ້ອງ **ສົດໃສ**.

ແບັດເຕີຣີ

ກວດເບິ່ງໄຟ ແລະ ເວລາທີ່ເຫຼືອຢູ່ຂອງແບັດເຕີຣີ ເພື່ອໃຊ້ອຸປະກອນ. ສໍາລັບອຸປະກອນທີ່ມີລະດັບໄຟແບັດເຕີຣີຕໍ່າ, ປະຢັດໄຟແບັດເຕີຣີໂດຍການເປີດຄຸນລົມບັດການປະຢັດໄຟ.

ໃນໜ້າຈໍການຕັ້ງຄ່າ, ແຕະ **ແບັດເຕີຣີ**.

- **ການນໍາໃຊ້ປະຈໍາວັນ:** ກວດເບິ່ງລະດັບແບັດເຕີຣີ ແລະ ປະຫວັດການນໍາໃຊ້.
- **ການປະຢັດໄຟ:** ເປີດໂທນປະຢັດໄຟ ເພື່ອຂະຫຍາຍເວລາການນໍາໃຊ້ແບັດເຕີຣີ.
- **ຂີດຈໍາກັດການນໍາໃຊ້ພື້ນຫຼັງ:** ຈໍາກັດການນໍາໃຊ້ແບັດເຕີຣີສໍາລັບແອັບທີ່ທ່ານບໍ່ໃຊ້ເລື້ອຍໆ.
- **ການປ້ອງກັນແບັດເຕີຣີ:** ຕັ້ງເພື່ອໃຫ້ຢຸດການສາກເມື່ອແບັດເຕີຣີສາກເຕັມແລ້ວ ຫຼື ຈໍາກັດການສາກສູງທີ່ສຸດໄປທີ່ລະດັບທີ່ຕັ້ງໄວ້ລ່ວງໜ້າ.

- ຂໍ້ມູນແບັດເຕີຣີ: ກວດເບິ່ງຂໍ້ມູນແບັດເຕີຣີ.
 - ການຕັ້ງຄ່າການສາກ: ກຳນົດຄ່າການຕັ້ງຄ່າການສາກ.
 - ການແຊຣ໌ໄຟແບບໄວເລສ: ສາກອຸປະກອນອື່ນດ້ວຍແບັດເຕີຣີໃນໂທລະສັບຂອງທ່ານ. ເບິ່ງ [ການແຊຣ໌ໄຟແບບໄວເລສ](#) ສຳລັບຂໍ້ມູນເພີ່ມເຕີມ.
 - ເຮັດໃຫ້ໜ້າຈໍມີດລົງອັດຕະໂນມັດ: ເຮັດໃຫ້ໜ້າຈໍມີດລົງເມື່ອພະລັງງານແບັດເຕີຣີຫຼຸດລົງຕໍ່າກວ່າລະດັບທີ່ກຳນົດໄວ້.
-  • ເວລາການນຳໃຊ້ທີ່ເຫຼືອຈະສະແດງເວລາທີ່ເຫຼືອຢູ່ກ່ອນໄຟແບັດເຕີຣີຈະໝົດ. ເວລາການນຳໃຊ້ທີ່ເຫຼືອອາດຈະແຕກຕ່າງກັນໄປ ຂຶ້ນຢູ່ກັບການຕັ້ງຄ່າ ແລະ ເງື່ອນໄຂການປະຕິບັດງານຂອງອຸປະກອນຂອງທ່ານ.
- ທ່ານອາດຈະບໍ່ໄດ້ຮັບການແຈ້ງເຕືອນຈາກບາງເອັບທີ່ໃຊ້ໂໝດການປະຍັດໄຟ.

ວອລເປເປີ ແລະ ຮູບແບບ

ປຽນການຕັ້ງຄ່າວອລເປເປີສຳລັບໜ້າຈໍຫຼັກ ແລະ ໜ້າຈໍທີ່ຖືກລັອກ.
ໃນໜ້າຈໍການຕັ້ງຄ່າ, ແຕະ [ວອລເປເປີ](#) ແລະ [ຮູບແບບ](#).

ຕົມ

ປຽນໜ້າຈໍໃນອຸປະກອນຂອງທ່ານໃຫ້ເປັນຮູບແບບຕົວທ່ານເອງໂດຍການນຳໃຊ້ຕົມທີ່ທ່ານຕ້ອງການ.

ໃນໜ້າຈໍການຕັ້ງຄ່າ, ແຕະ **ຕົມ**. ໜ້າຈໍ Galaxy Themes ຈະປະກົດຂຶ້ນ.

ຊື່ ຫຼື ດາວໂຫຼດຕົມ, ວອລເປເປີ, ໄອຄອນ ຫຼື ລາຍການອື່ນໆທີ່ທ່ານຕ້ອງການ ແລະ ນຳໃຊ້ພວກມັນກັບອຸປະກອນຂອງທ່ານ.

ການນຳໃຊ້ຕົມ, ວອລເປເປີ ຫຼື ໄອຄອນຂອງທ່ານ

ຖ້າທ່ານຕ້ອງການຮີສະຕໍຮູບແບບມາດຕະຖານ ຫຼື ຮູບແບບທີ່ທ່ານດາວໂຫຼດກ່ອນໜ້ານີ້ໃນໜ້າຈໍ Galaxy Themes, ແຕະ **ເມນູ** → **ຂໍ້ມູນຂອງຂ້ອຍ** ແລະ ເລືອກໝວດທີ່ທ່ານຕ້ອງການ.

ການເພີ່ມວິທີການຊຳລະ ຫຼື ການກວດເບິ່ງປະຫວັດການຊື້ຂອງທ່ານ

ໃນໜ້າຈໍ Galaxy Themes, ແຕະ **ເມນູ** → **ວິທີການຊຳລະ** ແລະ ເພີ່ມວິທີການຊຳລະ, ເຊັ່ນ ບັດເຄຣດິດ. ທ່ານສາມາດໃຊ້ວິທີການຊຳລະທີ່ລົງທະບຽນໄວ້ເພື່ອຊື້ເນື້ອໃນແບບຈ່າຍເງິນໃນ Galaxy Theme.

ຖ້າທ່ານຕ້ອງການກວດເບິ່ງປະຫວັດການຊື້ຂອງທ່ານ, ແຕະ **ເມນູ** → **ໃບຮັບເງິນ**.



- ຄຸນສົມບັດທີ່ມີຢູ່ອາດຈະແຕກຕ່າງກັນ ຂຶ້ນຢູ່ກັບເວີຊັນຊອບແວ, ເວີຊັນເອັບ ຫຼື ລຸ້ນຂອງອຸປະກອນ.
- ເມື່ອທ່ານປຽນຕົມ, ບາງເອັບຈະຖືກປິດ ແລະ ຂໍ້ມູນທີ່ບໍ່ໄດ້ບັນທຶກອາດສູນເສຍ.

ໜ້າຈໍຫຼັກ

ກຳນົດການຕັ້ງຄ່າສຳລັບໜ້າຈໍຫຼັກ, ເຊັ່ນ ແຜນຜັງໜ້າຈໍ.

ໃນໜ້າຈໍການຕັ້ງຄ່າ, ແຕະ **ໜ້າຈໍຫຼັກ**.

ໜ້າຈໍລັອກ ແລະ AOD

ຕົວເລືອກ

ປ່ຽນແປງການຕັ້ງຄ່າສໍາລັບໜ້າຈໍລັອກ ແລະ Always On Display.

ໃນໜ້າຈໍການຕັ້ງຄ່າ, ແຕະ **ໜ້າຈໍລັອກ ແລະ AOD**.

- **ລັອກໜ້າຈໍ ແລະ ໄປໂອແມັດທຣິກ:** ປ່ຽນວິທີການລັອກໜ້າຈໍ.
- **ຂະຫຍາຍການບົດລັອກ:** ຕັ້ງອຸປະກອນເພື່ອບົດລັອກຕົວມັນເອງ ເມື່ອກວດພົບຈຸດທີ່ຕັ້ງ ຫຼື ອຸປະກອນທີ່ໜ້າເຊື່ອຖື. ເບິ່ງ [ຂະຫຍາຍການບົດລັອກ](#) ສໍາລັບຂໍ້ມູນເພີ່ມເຕີມ.
- **ການຕັ້ງຄ່າລັອກທີ່ປອດໄພ:** ປ່ຽນການຕັ້ງຄ່າການລັອກໜ້າຈໍສໍາລັບວິທີການລັອກທີ່ເລືອກໄວ້.
- **Always On Display:** ຕັ້ງອຸປະກອນເພື່ອສະແດງຂໍ້ມູນໃນຂະນະທີ່ໜ້າຈໍຖືກປິດຢູ່. ເບິ່ງ [Always On Display](#) ສໍາລັບຂໍ້ມູນເພີ່ມເຕີມ.
- **Now bar:** ເລືອກລາຍການທີ່ຈະສະແດງໃນໜ້າຈໍທີ່ຖືກລັອກ.
- **ສໍາພັດຄ້າງໄວ້ເພື່ອແກ້ໄຂ:** ຕັ້ງອຸປະກອນໃຫ້ສະແດງຕົວເລືອກການແກ້ໄຂເມື່ອທ່ານສໍາຜັດໜ້າຈໍລັອກຄ້າງໄວ້.
- **ໂມງໂຣມມິງ:** ປ່ຽນໂມງທີ່ຈະສະແດງເຂດເວລາທັງທ້ອງຖິ່ນ ແລະ ບ້ານ ໃນໜ້າຈໍທີ່ຖືກລັອກເມື່ອທ່ານໂຣມມິງ.
- **ຂໍ້ມູນຜູ້ຕິດຕໍ່:** ຕັ້ງອຸປະກອນທີ່ຈະສະແດງຂໍ້ມູນຜູ້ຕິດຕໍ່, ເຊັ່ນ ທີ່ຢູ່ອີເມລ໌ຂອງທ່ານ ໃນໜ້າຈໍທີ່ຖືກລັອກ.
- **ສະແດງຜົນການປ່ຽນແປງການບົດລັອກ:** ຕັ້ງເພື່ອສະແດງເອັບເຝັກການປ່ຽນການບົດລັອກເມື່ອທ່ານບົດລັອກໜ້າຈໍຜ່ານຂໍ້ມູນໄປໂອແມັດທຣິກຂອງທ່ານ.
- **ກ່ຽວກັບໜ້າຈໍລັອກ:** ກວດເບິ່ງເວີຊັນໜ້າຈໍລັອກ ແລະ ຂໍ້ມູນດ້ານກົດໝາຍ.



- ບາງຄຸນສົມບັດອາດຈະບໍ່ມີຢູ່ ຂຶ້ນຢູ່ກັບຜູ້ໃຫ້ບໍລິການ ຫຼື ລຸ້ນ.
- ຕົວເລືອກທີ່ມີຢູ່ອາດແຕກຕ່າງກັນ ຂຶ້ນຢູ່ກັບວິທີການລັອກໜ້າຈໍທີ່ເລືອກໄວ້.

ຂະຫຍາຍການປົດລັອກ

ທ່ານສາມາດຕັ້ງອຸປະກອນເພື່ອປົດລັອກຕົວເອງ ແລະ ຍັງຄົງປົດລັອກຢູ່ເມື່ອກວດພົບຈຸດທີ່ຕັ້ງ ຫຼື ອຸປະກອນທີ່ເຊື່ອຖືໄດ້.

ຕົວຢ່າງ, ຖ້າທ່ານໄດ້ຕັ້ງບ້ານຂອງທ່ານເປັນຈຸດທີ່ຕັ້ງທີ່ເຊື່ອຖືໄດ້, ເມື່ອທ່ານຮອດບ້ານອຸປະກອນຂອງທ່ານຈະກວດພົບຈຸດທີ່ຕັ້ງ ແລະ ປົດລັອກຕົວເອງໂດຍອັດຕະໂນມັດ.

ໃນໜ້າຈໍການຕັ້ງຄ່າ, ແຕະ **ໜ້າຈໍລັອກ ແລະ AOD** → **ຂະຫຍາຍການປົດລັອກ** ແລະ ປະຕິບັດຕາມຄໍາແນະນໍາໃນໜ້າຈໍ ເພື່ອສໍາເລັດການຕັ້ງຄ່າ.



- ຄຸນສົມບັດນີ້ຈະມີຢູ່ໃຫ້ ໃຊ້ຫຼັງຈາກທ່ານຕັ້ງວິທີລັອກໜ້າຈໍ.
- ຖ້າທ່ານບໍ່ໃຊ້ອຸປະກອນຂອງທ່ານເປັນເວລາສີ່ຊົ່ວໂມງ ຫຼື ເມື່ອທ່ານເປີດອຸປະກອນ, ທ່ານຈະຕ້ອງປົດລັອກໜ້າຈໍໂດຍໃຊ້ຮູບແບບ, PIN ຫຼື ລະຫັດຜ່ານທີ່ທ່ານຕັ້ງໄວ້.

Always On Display

(ການສະແດງຂໍ້ມູນເມື່ອໜ້າຈໍປິດຢູ່)

ທ່ານສາມາດກວດເບິ່ງຂໍ້ມູນໃນໜ້າຈໍ, ເຊັ່ນ ໂມງ, ເມື່ອມັນຖືກປິດ.

ນອກຈາກນີ້ ທ່ານຍັງສາມາດກວດເບິ່ງການແຈ້ງເຕືອນສໍາລັບຂໍ້ຄວາມໃໝ່ ຫຼື ສາຍບໍ່ໄດ້ຮັບ.

ເພື່ອຕັ້ງໃຫ້ Always On Display ປະກົດຂຶ້ນໃນລະຫວ່າງສະພາບທີ່ຕັ້ງໄວ້ລ່ວງໜ້າເທົ່ານັ້ນ, ໃນໜ້າຈໍການຕັ້ງຄ່າ, ແຕະ **ໜ້າຈໍລັອກ ແລະ AOD** → **Always On Display** → **ເວລາທີ່ຈະສະແດງ** ແລະ ເລືອກຕົວເລືອກທີ່ທ່ານຕ້ອງການ.



ຄວາມແຈ້ງຂອງ Always On Display ອາດຈະປ່ຽນແປງໂດຍອັດຕະໂນມັດ ຂຶ້ນຢູ່ກັບເງື່ອນໄຂຂອງແສງໄຟ.

ການເປີດການແຈ້ງເຕືອນໃນ Always On Display

ເມື່ອທ່ານຮັບຂໍ້ຄວາມ, ສາຍບໍ່ໄດ້ຮັບ ຫຼື ຂໍ້ມູນເອ້ຍ, ໄອຄອນການແຈ້ງເຕືອນຈະປະກົດຂຶ້ນໃນ Always On Display. ແຕະໄອຄອນການແຈ້ງເຕືອນສອງຄັ້ງເພື່ອກວດເບິ່ງການແຈ້ງເຕືອນຂອງມັນ.

ເພື່ອໃຊ້ຄຸນສົມບັດນີ້, ໃນໜ້າຈໍການຕັ້ງຄ່າ, ແຕະ **ແຈ້ງເຕືອນ** → **ໜ້າຈໍລັອກ** ແລະ ແຕະ **ບັດ** ຢູ່ກ້ອງ **ຮູບແບບການແຈ້ງເຕືອນ**.



ຖ້າໜ້າຈໍຖືກລັອກ, ທ່ານຈະຕ້ອງປົດລັອກມັນເພື່ອກວດເບິ່ງການແຈ້ງເຕືອນ.

ການປິດຄຸນສົມບັດ Always On Display

ໃນໜ້າຈໍການຕັ້ງຄ່າ, ແຕະ **ໜ້າຈໍລັອກ ແລະ AOD** ແລະ ແຕະສະວິດ **Always On Display** ເພື່ອປິດມັນ.

ຄວາມປອດໄພ ແລະ ຄວາມເປັນສ່ວນຕົວ

ຕົວເລືອກ

ກວດເບິ່ງສະຖານະຄວາມປອດໄພ ແລະ ຄວາມເປັນສ່ວນຕົວຂອງອຸປະກອນ ແລະ ປຸງການຕັ້ງຄ່າ.

ໃນໜ້າຈໍການຕັ້ງຄ່າ, ແຕະ **ຄວາມປອດໄພ ແລະ ຄວາມເປັນສ່ວນຕົວ**.

- **ໜ້າຈໍລັອກ:** ປຸງການຕັ້ງຄ່າສໍາລັບໜ້າຈໍທີ່ລັອກ.
- **ຄວາມປອດໄພບັນຊີ:** ປຸງການຕັ້ງຄ່າສໍາລັບບັນຊີຂອງທ່ານ.
- **ການປົກປ້ອງອຸປະກອນທີ່ເສຍ:** ເປີດ ຫຼື ປິດຄຸນສົມບັດຂອກຫາມີຖືຂອງຂ້ອຍ.
ເຂົ້າເຖິງ smartthingsfind.samsung.com ເພື່ອຕິດຕາມ ແລະ ຄວບຄຸມໂທລະສັບທີ່ເສຍ ຫຼື ຖືກລັກຂອງທ່ານ.
ນອກຈາກນີ້ ທ່ານຍັງສາມາດກວດເບິ່ງຈຸດທີ່ຕັ້ງຂອງອຸປະກອນທີ່ສາມາດສວມໃສ່ໄດ້ທີ່ເຊື່ອມຕໍ່ກັບໂທລະສັບນີ້. ເພື່ອປ້ອງກັນ
ບໍ່ໃຫ້ຄົນອື່ນເຂົ້າໃຊ້ແອັບໃນອຸປະກອນຂອງທ່ານໃນກໍລະນີທີ່ອຸປະກອນຂອງທ່ານຖືກລັກ, ຕັ້ງເພື່ອໃຊ້ຄຸນສົມບັດ **ການປ້ອງກັນ
ການລັກ**.
- **ຄວາມປອດໄພຂອງແອັບ:** ສະແກນແອັບ ແລະ ຮັກສາໃຫ້ອຸປະກອນຂອງທ່ານປອດໄພຈາກຊອບແວທີ່ເປັນອັນຕະລາຍ.
- **ອັບເດດ:** ກວດເບິ່ງເວີຊັນຂອງຊອບແວໃນອຸປະກອນຂອງທ່ານ ແລະ ກວດຫາການອັບເດດ.
- **ລັອກໜ້າຈໍ ແລະ ໄບໂອແມັດທຣີກ:** ປຸງການຕັ້ງຄ່າສໍາລັບໜ້າຈໍທີ່ຖືກລັອກ ແລະ ຂໍ້ມູນໄບໂອແມັດທຣີກ. ເບິ່ງ [ການຈົດຈໍາ
ໃບໜ້າ](#) ແລະ [ການຈົດຈໍາລາຍນິ້ວມື](#) ສໍາລັບຂໍ້ມູນເພີ່ມເຕີມ.
- **ຕົວບລັອກອັດຕະໂນມັດ:** ໃຫ້ອຸປະກອນຂອງທ່ານປອດໄພໂດຍການບລັອກໄພຄຸກຄາມ ແລະ ກິດຈະກຳທີ່ໜ້າສົງໄສອື່ນໆ.
- **ສະຖານະຄວາມປອດໄພຂອງອຸປະກອນຂອງທ່ານ:** ກວດເບິ່ງສະຖານະຄວາມປອດໄພຂອງອຸປະກອນຂອງທ່ານທີ່ລົງຊື່ເຂົ້າ
ໃຊ້ Samsung account ຂອງທ່ານ.
- **ການຕັ້ງຄ່າຄວາມປອດໄພເພີ່ມເຕີມ:** ກຳນົດຄ່າການຕັ້ງຄ່າຄວາມປອດໄພເພີ່ມເຕີມ. ເບິ່ງ [Wi-Fi ທີ່ປອດໄພ](#), [ໂຟລເດີທີ່
ປອດໄພ](#), ແລະ [Samsung Pass](#) ສໍາລັບຂໍ້ມູນເພີ່ມເຕີມ.
- **ການອະນຸຍາດທີ່ຖືກໃຊ້ໃນ 24 ຊົ່ວໂມງສຸດທ້າຍ:** ກວດເບິ່ງປະຫວັດການນຳໃຊ້ການອະນຸຍາດຂອງແອັບ ຫຼື ຄຸນສົມບັດ.
- **ການປົກປ້ອງຄວາມເປັນສ່ວນຕົວທາງອິນເຕີເນັດ:** ກວດເບິ່ງປະຫວັດການປົກປ້ອງຄວາມເປັນສ່ວນຕົວທາງອິນເຕີ
ເນັດ ແລະ ປຸງແປງການຕັ້ງຄ່າ. ຄຸນສົມບັດນີ້ຈະຖືກເພີ່ມເມື່ອທ່ານໃຊ້ແອັບ **Samsung Internet**.
- **ການຄວບຄຸມ ແລະ ການເຕືອນ:** ຄວບຄຸມການເຂົ້າໃຊ້ຄຸນສົມບັດຕ່າງໆ ເຊັ່ນ ໄມໂຄຣໂຟນ ແລະ ຄລິບບອດ.
- **ການຕັ້ງຄ່າຄວາມເປັນສ່ວນຕົວເພີ່ມເຕີມ:** ກຳນົດຄ່າການຕັ້ງຄ່າຄວາມເປັນສ່ວນຕົວເພີ່ມເຕີມ.

 ບາງຄຸນສົມບັດອາດຈະບໍ່ມີຢູ່ ຂຶ້ນຢູ່ກັບຜູ້ໃຫ້ບໍລິການ ຫຼື ລຸ້ນ.

ການຈົດຈໍາໃບໜ້າ

ທ່ານສາມາດຕັ້ງອຸປະກອນເພື່ອປົດລັອກໜ້າຈໍໂດຍການຈົດຈໍາໃບໜ້າຂອງທ່ານ.



- ຖ້າທ່ານໃຊ້ໃບໜ້າຂອງທ່ານເປັນວິທີລັອກໜ້າຈໍ, ໃບໜ້າຂອງທ່ານບໍ່ສາມາດຖືກໃຊ້ໄດ້ເພື່ອປົດລັອກໜ້າຈໍສໍາລັບຄັ້ງທໍາອິດຫຼັງຈາກເປີດອຸປະກອນ. ເພື່ອໃຊ້ອຸປະກອນ, ທ່ານຈະຕ້ອງປົດລັອກໜ້າຈໍໂດຍໃຊ້ຮູບແບບ, PIN ຫຼື ລະຫັດຜ່ານທີ່ທ່ານຕັ້ງໄວ້ເມື່ອລົງທະບຽນໃບໜ້າ. ລະວັງຢາລືມຮູບແບບ, PIN ຫຼື ລະຫັດຜ່ານຂອງທ່ານ.
- ຖ້າທ່ານປ່ຽນວິທີລັອກໜ້າຈໍເປັນ **ເລື່ອນ** ຫຼື **ບໍ່ມີ**, ເຊິ່ງຈະບໍ່ປອດໄພ, ຂໍ້ມູນໄບໂອແມັດທຣິກທັງໝົດຂອງທ່ານຈະຖືກລຶບ.

❗ ຂໍ້ຄວນລະວັງສໍາລັບການໃຊ້ການຈົດຈໍາໃບໜ້າ

ກ່ອນໃຊ້ການຈົດຈໍາໃບໜ້າເພື່ອປົດລັອກອຸປະກອນຂອງທ່ານ, ຈົ່ງຄໍາມືງເຖິງຂໍ້ຄວນລະວັງຕໍ່ໄປນີ້.

- ອຸປະກອນຂອງທ່ານບໍ່ສາມາດຖືກປົດລັອກໄດ້ໂດຍຜູ້ໃດຜູ້ໜຶ່ງ ຫຼື ໂດຍບາງສິ່ງບາງຢ່າງທີ່ຄ້າຍຄືກັບຮູບຂອງທ່ານ.
- ການຈົດຈໍາໃບໜ້າມີຄວາມປອດໄພໜ້ອຍກວ່າຮູບແບບ, PIN ຫຼື ລະຫັດຜ່ານ.

ສໍາລັບການຈົດຈໍາໃບໜ້າທີ່ດີກວ່າ

ພິຈາລະນາດັ່ງຕໍ່ໄປນີ້ເມື່ອໃຊ້ການຈົດຈໍາໃບໜ້າ:

- ພິຈາລະນາເງື່ອນໄຂເມື່ອລົງທະບຽນ, ເຊັ່ນ ການໃສ່ແວ່ນຕາ, ໝວກ, ໜ້າກາກ, ໝວດ ຫຼື ການແຕ່ງໜ້າທີ່ໜ້າ
- ເບິ່ງໃຫ້ແນ່ໃຈວ່າທ່ານຢູ່ໃນພື້ນທີ່ທີ່ມີແສງສະຫວ່າງພຽງພໍ ແລະ ເລັ່ນສກ້ອງຖ່າຍຮູບສະອາດໃນເວລາລົງທະບຽນ
- ເບິ່ງໃຫ້ແນ່ໃຈວ່າຮູບຂອງທ່ານບໍ່ມົວເພື່ອໃຫ້ໄດ້ຮັບຜົນທີ່ເຂົ້າກັນໄດ້ດີຂຶ້ນ

ການລົງທະບຽນໃບໜ້າຂອງທ່ານ

ສໍາລັບການຈົດຈໍາໃບໜ້າທີ່ດີກວ່າ, ລົງທະບຽນໃບໜ້າຂອງທ່ານຢູ່ໃນຫ້ອງ ຫຼື ອອກຈາກແສງແດດໂດຍກົງ.

- 1 ໃບໜ້າຈໍການຕັ້ງຄ່າ, ແຕະ ຄວາມປອດໄພ ແລະ ຄວາມເປັນສ່ວນຕົວ → ລັອກໜ້າຈໍ ແລະ ໄບໂອແມັດທຣິກ → ການຈົດຈໍາໃບໜ້າ.
- 2 ຕັ້ງວິທີການລັອກໜ້າຈໍ.

3 ອ່ານຄ່າແນະນຳໃນໜ້າຈໍ ແລະ ແຕະ ສືບຕໍ່.

4 ແຕະ ລົງທະບຽນ ແລະ ວາງຕຳແໜ່ງໃບໜ້າຂອງທ່ານຢູ່ພາຍໃນກອບໃນໜ້າຈໍ.
ກ້ອງຖ່າຍຮູບຈະສະແກນໃບໜ້າຂອງທ່ານ.



- ຖ້າການປົດລັອກໜ້າຈໍດ້ວຍໃບໜ້າຂອງທ່ານບໍ່ໃຊ້ງານຢ່າງຖືກຕ້ອງ, ແຕະ ເອົາຂໍ້ມູນໃບໜ້າອອກໄປ ເພື່ອເອົາໃບໜ້າທີ່ລົງທະບຽນຂອງທ່ານອອກໄປ ແລະ ລົງທະບຽນໃບໜ້າຂອງທ່ານອີກຄັ້ງ.
- ເພື່ອເປີດໃຊ້ງານການຈົດຈຳໃບໜ້າ, ແຕະ ເພີ່ມຮູບລັກສະນະອື່ນເພື່ອເພີ່ມການຈົດຈຳ ແລະ ເພີ່ມລັກສະນະທີ່ປະກົດຂຶ້ນອື່ນໆ.

ການປົດລັອກໜ້າຈໍດ້ວຍໃບໜ້າຂອງທ່ານ

ທ່ານສາມາດປົດລັອກໜ້າຈໍດ້ວຍໃບໜ້າຂອງທ່ານແທນການໃຊ້ຮູບແບບ, PIN ຫຼື ລະຫັດຜ່ານ.

- 1 ໃນໜ້າຈໍການຕັ້ງຄ່າ, ແຕະ ຄວາມປອດໄພ ແລະ ຄວາມເປັນສ່ວນຕົວ → ລັອກໜ້າຈໍ ແລະ ໄປໂອແມັດທຣິກ.
- 2 ປົດລັອກໜ້າຈໍໂດຍໃຊ້ວິທີລັອກໜ້າຈໍທີ່ຕັ້ງມາກ່ອນ.
- 3 ແຕະ ການຈົດຈຳໃບໜ້າ ແລະ ແຕະສະວິດ ປົດລັອກດ້ວຍໃບໜ້າ ເພື່ອເປີດມັນ.
- 4 ໃນໜ້າຈໍທີ່ຖືກລັອກ, ເບິ່ງໄປທີ່ໜ້າຈໍ.
ເມື່ອໃບໜ້າຂອງທ່ານຖືກຈົດຈຳແລ້ວ, ທ່ານສາມາດປົດລັອກໜ້າຈໍໂດຍບໍ່ຕ້ອງໃຊ້ວິທີລັອກໜ້າຈໍເພີ່ມເຕີມໃດໜຶ່ງ. ຖ້າໃບໜ້າຂອງທ່ານບໍ່ຖືກຈົດຈຳ, ໃຊ້ວິທີລັອກໜ້າຈໍທີ່ຕັ້ງມາກ່ອນ.

ການລຶບຂໍ້ມູນໃບໜ້າທີ່ຖືກລົງທະບຽນ

ທ່ານສາມາດລຶບຂໍ້ມູນໃບໜ້າທີ່ທ່ານໄດ້ລົງທະບຽນໄວ້.

- 1 ໃນໜ້າຈໍການຕັ້ງຄ່າ, ແຕະ ຄວາມປອດໄພ ແລະ ຄວາມເປັນສ່ວນຕົວ → ລັອກໜ້າຈໍ ແລະ ໄປໂອແມັດທຣິກ.
- 2 ປົດລັອກໜ້າຈໍໂດຍໃຊ້ວິທີລັອກໜ້າຈໍທີ່ຕັ້ງມາກ່ອນ.
- 3 ແຕະ ການຈົດຈຳໃບໜ້າ → ເອົາຂໍ້ມູນໃບໜ້າອອກໄປ → ເອົາອອກ.
ເມື່ອໃບໜ້າທີ່ລົງທະບຽນໄວ້ຖືກລຶບແລ້ວ, ຄຸນສົມບັດທັງໝົດທີ່ກ່ຽວຂ້ອງຈະຖືກປິດເຊັ່ນດຽວກັນ.

ການຈົດຈໍາລາຍນິ້ວມື

ເພື່ອໃຫ້ການຈົດຈໍາລາຍນິ້ວມືໃຊ້ງານໄດ້, ຈໍາເປັນຕ້ອງໄດ້ລົງທະບຽນລາຍນິ້ວມືຂອງທ່ານ ແລະ ຈັດເກັບໄວ້ໃນອຸປະກອນຂອງທ່ານ.



- ຄຸນສົມບັດນິ້ວມືອາດຈະບໍ່ມີຢູ່ ຂຶ້ນຢູ່ກັບຜູ້ໃຫ້ບໍລິການ ຫຼື ລຸ້ນ.
- ການຈົດຈໍາລາຍນິ້ວມືໃຊ້ລັກສະນະພິເສດສະເພາະຂອງແຕ່ລະລາຍນິ້ວມື ເພື່ອເພີ່ມຄວາມປອດໄພໃຫ້ກັບອຸປະກອນຂອງທ່ານ. ຄວາມເປັນໄປໄດ້ທີ່ເຊັ່ນເຊີລາຍນິ້ວມືຈະສັບສົນສອງລາຍນິ້ວມືທີ່ແຕກຕ່າງກັນແມ່ນມີໜ້ອຍຫຼາຍ. ເຖິງຢ່າງໃດກໍຕາມ, ເປັນກໍລະນີທີ່ຫາຍາກທີ່ລາຍນິ້ວມືທີ່ແຍກກັນຈະຄ້າຍຄືກັນເຊິ່ງເຊັ່ນເຊືອາດຈະຈົດຈໍາພວກມັນເປັນຄືກັນໝົດທຸກຢ່າງ.
- ພົມກັນແຕກແບບໜາສາມາດສົ່ງຜົນກະທົບຕໍ່ການປະຕິບັດງານໄດ້. ຖ້າທ່ານໃຊ້ກັນແຕກໜ້າຈໍ, ກວດເບິ່ງເພື່ອໃຫ້ແນ່ໃຈວ່າມີຢ້າຍກໍາກັບວ່າເຂົ້າກັນໄດ້ກັບເຊັ່ນເຊີລາຍນິ້ວມືເທິງໜ້າຈໍ ຫຼື ບໍ່. (ເຊັ່ນ ກັນແຕກໜ້າຈໍທີ່ຊໍາຊຽງຂາຍ)
- ຖ້າທ່ານໃຊ້ລາຍນິ້ວມືຂອງທ່ານເປັນວິທີລັອກໜ້າຈໍ, ລາຍນິ້ວມືຂອງທ່ານບໍ່ສາມາດຖືກໃຊ້ໄດ້ເພື່ອປົດລັອກໜ້າຈໍສໍາລັບຄັ້ງທໍາອິດຫຼັງຈາກເປີດອຸປະກອນ. ເພື່ອໃຊ້ອຸປະກອນ, ທ່ານຈະຕ້ອງປົດລັອກໜ້າຈໍໂດຍໃຊ້ຮູບແບບ, PIN ຫຼື ລະຫັດຜ່ານທີ່ທ່ານຕັ້ງໄວ້ເມື່ອລົງທະບຽນລາຍນິ້ວມື. ລະວັງຢາລິມຮູບແບບ, PIN ຫຼື ລະຫັດຜ່ານຂອງທ່ານ.
- ຖ້າລາຍນິ້ວມືຂອງທ່ານບໍ່ຖືກຈົດຈໍາ, ປົດລັອກອຸປະກອນໂດຍໃຊ້ຮູບແບບ, PIN ຫຼື ລະຫັດຜ່ານທີ່ທ່ານຕັ້ງໄວ້ເມື່ອລົງທະບຽນລາຍນິ້ວມື ແລະ ຈາກນັ້ນລົງທະບຽນລາຍນິ້ວມືຂອງທ່ານຄືນໃໝ່. ຖ້າລິມຮູບແບບ, PIN ຫຼື ລະຫັດຜ່ານຂອງທ່ານ, ທ່ານຈະບໍ່ສາມາດໃຊ້ອຸປະກອນ ຖ້າທ່ານບໍ່ຕັ້ງມັນຄືນໃໝ່. ຊໍາຊຽງຈະບໍ່ຮັບຜິດຊອບຕໍ່ການສູນເສຍຂໍ້ມູນ ຫຼື ຄວາມບໍ່ສະດວກສະບາຍໃດໜຶ່ງທີ່ເກີດຂຶ້ນຈາກການລືມລະຫັດປົດລັອກ.
- ຖ້າທ່ານປ່ຽນວິທີລັອກໜ້າຈໍເປັນ **ເລື່ອນ ຫຼື ບໍ່ມີ**, ເຊິ່ງຈະບໍ່ປອດໄພ, ຂໍ້ມູນໄບໂອແມັດທຣິກທັງໝົດຂອງທ່ານຈະຖືກລຶບ.

ສຳລັບການຈົດຈຳລາຍນິ້ວມືທີ່ດີກວ່າ

ເມື່ອທ່ານສະແກນລາຍນິ້ວມືຂອງທ່ານໃນອຸປະກອນ, ຈົ່ງຄຳນຶງເຖິງເງື່ອນໄຂທີ່ອາດຈະສົ່ງຜົນກະທົບຕໍ່ກັບການປະຕິບັດງານຂອງຄຸນສົມບັດ:

- ອຸປະກອນອາດຈະບໍ່ຈົດຈຳລາຍນິ້ວມືທີ່ໄດ້ຮັບຜົນກະທົບຈາກຮອຍແຫ້ວ ຫຼື ແປ້ວ.
- ອຸປະກອນອາດຈະບໍ່ຈົດຈຳລາຍນິ້ວມືຈາກນິ້ວມືນ້ອຍ ຫຼື ບາງ.
- ເພື່ອປັບປຸງການປະຕິບັດງານການຈົດຈຳ, ລົງທະບຽນລາຍນິ້ວມືຂອງນິ້ວມືທີ່ໃຊ້ເລື້ອຍໆທີ່ສຸດ ເພື່ອປະຕິບັດງານນອຸປະກອນຂອງທ່ານ.
- ອຸປະກອນຂອງທ່ານມີເຊັ່ນເຊີຈົດຈຳລາຍນິ້ວມືຢູ່ພາຍໃນເຄື່ອງ ຢູ່ໃຈກາງສ່ວນລຸ່ມຂອງໜ້າຈໍ. ຮັບປະກັນວ່າເຄື່ອງກັນໜ້າຈໍແຕກ ຫຼື ໜ້າຈໍໃນພື້ນທີ່ເຊັ່ນເຊີຈົດຈຳລາຍນິ້ວມືບໍ່ມີຮອຍຂີດ ຫຼື ເກີດຄວາມເສຍຫາຍຈາກວັດຖຸ, ເຊັ່ນ ຫຼຽນ, ລູກກະແຈ, ປາກກາ ແລະ ສາຍສັອຍຄໍ.
- ຮັບປະກັນວ່າພື້ນທີ່ເຊັ່ນເຊີຈົດຈຳລາຍນິ້ວມືທີ່ຢູ່ໃຈກາງສ່ວນລຸ່ມຂອງໜ້າຈໍ ແລະ ນິ້ວມືຂອງທ່ານສະອາດ ແລະ ແຫ້ງ.
- ຖ້າທ່ານຈຳນິ້ວມືຂອງທ່ານ ຫຼື ໃຊ້ປາຍນິ້ວມື, ອຸປະກອນອາດຈະບໍ່ຈົດຈຳລາຍນິ້ວມືຂອງທ່ານ. ກົດໜ້າຈໍເພື່ອໃຫ້ປາຍນິ້ວມືຂອງທ່ານກະຈາຍໄປທົ່ວພື້ນຜິວກວ້າງຂອງພື້ນທີ່ການຈົດຈຳລາຍນິ້ວມື.

ການລົງທະບຽນລາຍນິ້ວມື

ໃນໜ້າຈໍການຕັ້ງຄ່າ, ແຕະ ຄວາມປອດໄພ ແລະ ຄວາມເປັນສ່ວນຕົວ → ລັອກໜ້າຈໍ ແລະ ໄບໂອເມັດທຣີກ → ລາຍພົມນິ້ວມື ແລະ ປະຕິບັດຕາມຄຳແນະນຳໃນໜ້າຈໍ ເພື່ອລົງທະບຽນລາຍນິ້ວມືຂອງທ່ານ. ຫຼັງຈາກການລົງທະບຽນ, ທ່ານສາມາດກວດເບິ່ງວ່າລາຍນິ້ວມືຂອງທ່ານຖືກລົງທະບຽນແລ້ວຫຼືບໍ່ ແລະ ຊື່ຂອງມັນໂດຍການແຕະ ກວດເບິ່ງລາຍນິ້ວມືທີ່ຖືກເພີ່ມ.

ການປົດລັອກໜ້າຈໍດ້ວຍລາຍນິ້ວມືຂອງທ່ານ

ທ່ານສາມາດປົດລັອກໜ້າຈໍດ້ວຍລາຍນິ້ວມືຂອງທ່ານແທນການໃຊ້ຮູບແບບ, PIN ຫຼື ລະຫັດຜ່ານ.

- 1 ໃນໜ້າຈໍການຕັ້ງຄ່າ, ແຕະ ຄວາມປອດໄພ ແລະ ຄວາມເປັນສ່ວນຕົວ → ລັອກໜ້າຈໍ ແລະ ໄບໂອເມັດທຣີກ.
- 2 ປົດລັອກໜ້າຈໍໂດຍໃຊ້ວິທີລັອກໜ້າຈໍທີ່ຕັ້ງມາກ່ອນ.
- 3 ແຕະ ລາຍພົມນິ້ວມື ແລະ ແຕະສະວິດ ປົດລັອກລາຍນິ້ວມື ເພື່ອເປີດມັນ.
- 4 ໃນໜ້າຈໍທີ່ຖືກລັອກ, ວາງນິ້ວມືຂອງທ່ານເທິງເຊັ່ນເຊີຈົດຈຳລາຍນິ້ວມື ແລະ ສະແກນລາຍນິ້ວມືຂອງທ່ານ.

ຈົດຈໍາລາຍນິ້ວມືຂອງທ່ານເມື່ອປິດໜ້າຈໍ

- 1 ໃນໜ້າຈໍການຕັ້ງຄ່າ, ແຕະ ຄວາມປອດໄພ ແລະ ຄວາມເປັນສ່ວນຕົວ → ລັອກໜ້າຈໍ ແລະ ໄປໂອເມັດທຣິກ.
- 2 ປິດລັອກໜ້າຈໍໂດຍໃຊ້ວິທີລັອກໜ້າຈໍທີ່ຕັ້ງມາກ່ອນ.
- 3 ແຕະ ລາຍພົມນິ້ວມື ແລະ ແຕະສະວິດ ລາຍນິ້ວມືເປີດຕະຫຼອດເວລາ ເພື່ອເປີດມັນ.
ຖ້າທ່ານແຕະ ສະແດງໄອຄອນເມື່ອໜ້າຈໍປິດ, ທ່ານສາມາດປ່ຽນແປງເວລາທີ່ຈະສະແດງໄອຄອນການຈົດຈໍລາຍນິ້ວມື ຫຼື ຕັ້ງມັນເປັນປັໄທສະແດງໄອຄອນ.

ການລຶບລາຍນິ້ວມືທີ່ລົງທະບຽນໄວ້

ທ່ານສາມາດລຶບລາຍນິ້ວມືທີ່ລົງທະບຽນໄວ້.

- 1 ໃນໜ້າຈໍການຕັ້ງຄ່າ, ແຕະ ຄວາມປອດໄພ ແລະ ຄວາມເປັນສ່ວນຕົວ → ລັອກໜ້າຈໍ ແລະ ໄປໂອເມັດທຣິກ.
- 2 ປິດລັອກໜ້າຈໍໂດຍໃຊ້ວິທີລັອກໜ້າຈໍທີ່ຕັ້ງມາກ່ອນ.
- 3 ແຕະ ລາຍພົມນິ້ວມື, ເລືອກລາຍນິ້ວມືທີ່ຈະລຶບ ແລະ ຈາກນັ້ນ ແຕະ ເອົາອອກ → ເອົາອອກ.

Wi-Fi ທີ່ປອດໄພ

Wi-Fi ທີ່ປອດໄພເປັນການບໍລິການທີ່ເຮັດໃຫ້ການເຊື່ອມຕໍ່ເຄືອຂ່າຍ Wi-Fi ຂອງທ່ານປອດໄພ. ມັນໃສ່ລະຫັດຂໍ້ມູນໂດຍໃຊ້ເຄືອຂ່າຍ Wi-Fi ແລະ ປິດໃຊ້ງານການຕິດຕາມເອັບ ແລະ ເວັບໄຊທ໌ ເພື່ອໃຊ້ທ່ານສາມາດໃຊ້ເຄືອຂ່າຍ Wi-Fi ຢ່າງປອດໄພ. ຕົວຢ່າງ, ເມື່ອໃຊ້ເຄືອຂ່າຍ Wi-Fi ທີ່ປອດໄພໃນສະຖານທີ່ສາທາລະນະ, ເຊັ່ນ ຮ້ານຄາເຟ ຫຼື ສະໜາມບິນ, Wi-Fi ທີ່ປອດໄພຈະຖືກເປີດໂດຍອັດຕະໂນມັດ ເພື່ອປັໄທໃຜສາມາດເຮັກຂໍ້ມູນເຂົ້າສູ່ລະບົບຂອງທ່ານໄດ້ ຫຼື ຕິດຕາມກິດຈະກຳຂອງທ່ານໃນເອັບແລະເວັບໄຊທ໌.

ໃນໜ້າຈໍການຕັ້ງຄ່າ, ແຕະ ຄວາມປອດໄພ ແລະ ຄວາມເປັນສ່ວນຕົວ → ການຕັ້ງຄ່າຄວາມປອດໄພເພີ່ມເຕີມ → Wi-Fi ທີ່ປອດໄພ ແລະ ປະຕິບັດຕາມຄໍາແນະນໍາ ເທິງໜ້າຈໍ ເພື່ອສໍາເລັດການຕັ້ງ. ຖ້າທ່ານແຕະ ກິດຈະກຳການປົກປ້ອງ, ທ່ານສາມາດກວດເບິ່ງປະຫວັດວ່າເຄືອຂ່າຍຂອງທ່ານໄດ້ຮັບການປົກປ້ອງດ້ວຍ Wi-Fi ທີ່ມີຄວາມປອດໄພແນວໃດ ແລະ ເມື່ອໃດ.

ເມື່ອ Wi-Fi ທີ່ປອດໄພຖືກເປີດແລ້ວ, ໄອຄອນ VPN (🔒) ຈະປະກົດຂຶ້ນໃນແຖບສະຖານະ.



- ການໃຊ້ຄຸນສົມບັດນີ້ອາດເຮັດໃຫ້ຄວາມໄວເຄືອຂ່າຍ Wi-Fi ຊ້າລົງ.
- ຄຸນສົມບັດນີ້ອາດຈະບໍ່ມີຢູ່ ຂຶ້ນຢູ່ກັບເຄືອຂ່າຍ Wi-Fi, ຜູ້ໃຫ້ບໍລິການ ຫຼື ລຸ້ນ.

ການເລືອກເອັບທີ່ຈະປົກປ້ອງໂດຍໃຊ້ Wi-Fi ທີ່ປອດໄພ

ເລືອກເອັບທີ່ຈະປົກປ້ອງໂດຍໃຊ້ Wi-Fi ທີ່ປອດໄພ ເພື່ອໃຫ້ທ່ານສາມາດປົກປ້ອງຂໍ້ມູນໄດ້ຢ່າງປອດໄພ, ເຊັ່ນ ລະຫັດຜ່ານຂອງທ່ານ ຫຼື ກິດຈະກຳຂອງທ່ານໃນເອັບ, ຈາກການເຂົ້າໃຊ້ໂດຍບຸກຄົນອື່ນ.

ໃນໜ້າຈໍການຕັ້ງຄ່າ, ແຕະ **ຄວາມປອດໄພ ແລະ ຄວາມເປັນສ່ວນຕົວ** → ການຕັ້ງຄ່າຄວາມປອດໄພເພີ່ມເຕີມ → **Wi-Fi ທີ່ປອດໄພ** → ໄອຄອນຕົວເລືອກເພີ່ມເຕີມ (⋮) → ການຕັ້ງຄ່າ → **ເອັບທີ່ໄດ້ຮັບການປົກປ້ອງ** ແລະ ແຕະສະວິດຖັດຈາກເອັບທີ່ທ່ານຕ້ອງການທີ່ຈະປົກປ້ອງໂດຍໃຊ້ Wi-Fi ທີ່ປອດໄພ.



ບາງເອັບອາດຈະບໍ່ຮອງຮັບຄຸນສົມບັດນີ້.

ການຊື້ແຜນການປົກປ້ອງ

ທ່ານໄດ້ຮັບແຜນການປົກປ້ອງພຣິສໍາລັບເຄືອຂ່າຍ Wi-Fi ໃນທຸກໆເດືອນ. ນອກຈາກນີ້ ທ່ານຍັງສາມາດຊື້ແຜນການປົກປ້ອງແບບຈ່າຍເງິນ ແລະ ມີການປົກປ້ອງແບບວິດແບບປັບຈຳກັດ ເປັນໄລຍະເວລາທີ່ຈຳກັດ.

- 1 ໃນໜ້າຈໍການຕັ້ງຄ່າ, ແຕະ **ຄວາມປອດໄພ ແລະ ຄວາມເປັນສ່ວນຕົວ** → ການຕັ້ງຄ່າຄວາມປອດໄພເພີ່ມເຕີມ → **Wi-Fi ທີ່ປອດໄພ**.
- 2 ແຕະຂໍ້ມູນແຜນການປົກປ້ອງ → **ອັບເກຣດ** ແລະ ເລືອກແຜນທີ່ທ່ານຕ້ອງການ.



ສໍາລັບແຜນການປົກປ້ອງບາງຢ່າງ, ທ່ານສາມາດໂອນແຜນການປົກປ້ອງໄປຍັງອຸປະກອນອື່ນທີ່ລົງຊື້ເຂົ້າໃຊ້ Samsung account ຂອງທ່ານ.

- 3 ປະຕິບັດຕາມຄໍາແນະນຳ ໃນໜ້າຈໍ ເພື່ອສໍາເລັດການຊື້.

ໂຟລເດີທີ່ປອດໄພ

ໂຟລເດີທີ່ປອດໄພປ້ອງກັນເນື້ອໃນ ແລະ ເອັບສ່ວນຕົວຂອງທ່ານ, ເຊັ່ນ ຮູບຖ່າຍ ແລະ ຜູ້ຕິດຕໍ່, ຈາກການເຂົ້າໃຊ້ໂດຍບຸກຄົນອື່ນ. ທ່ານສາມາດຮັກສາເນື້ອໃນ ແລະ ເອັບສ່ວນຕົວຂອງທ່ານໃຫ້ປອດໄພໄດ້ເມື່ອອຸປະກອນຖືກປົດລັອກ.



ໂຟລເດີທີ່ປອດໄພແມ່ນພື້ນທີ່ປ່ອນເກັບຂໍ້ມູນແຍກຕ່າງຫາກ ແລະ ປອດໄພ. ຂໍ້ມູນໃນໂຟລເດີທີ່ປອດໄພບໍ່ສາມາດຖືກໂອນໃສ່ອຸປະກອນອື່ນຜ່ານວິທີການແຊຣ໌ທີ່ຜ່ານການອະນຸມັດ, ເຊັ່ນ USB ຫຼື Wi-Fi Direct. ຄວາມພະຍາຍາມໃນການກໍານົດລະບົບປະຕິບັດການ ຫຼື ການແກ້ໄຂຊອບແວເອງ ຈະເຮັດໃຫ້ໂຟລເດີທີ່ປອດໄພຖືກລັອກໂດຍອັດຕະໂນມັດ ແລະ ບໍ່ສາມາດເຂົ້າໃຊ້ໄດ້. ກ່ອນບັນທຶກຂໍ້ມູນໃນໂຟລເດີທີ່ປອດໄພ, ເບິ່ງໃຫ້ແນ່ໃຈວ່າໄດ້ແບັກອັບກັອບປັ້ຂອງຂໍ້ມູນໃນຈຸດທີ່ຕັ້ງອື່ນທີ່ປອດໄພແລ້ວ.

ການຕັ້ງໂຟລເດີທີ່ປອດໄພ

1 ເປີດ ຕັ້ງຄ່າ ແລະ ແຕະ ຄວາມປອດໄພ ແລະ ຄວາມເປັນສ່ວນຕົວ → ການຕັ້ງຄ່າຄວາມປອດໄພເພີ່ມເຕີມ → ໂຟລເດີທີ່ປອດໄພ.

2 ປະຕິບັດຕາມຄໍາແນະນໍາໃນໜ້າຈໍເພື່ອສໍາເລັດການຕັ້ງ.

ເມື່ອໜ້າຕ່າງບັບອັບຖາມວ່າ ທ່ານຕ້ອງການຕັ້ງປະເພດການລັອກໂຟລເດີທີ່ປອດໄພຄືນໃໝ່ດ້ວຍ Samsung account ຂອງທ່ານປະກົດຂຶ້ນ, ແຕະ **ອະນຸຍາດ**. ຖ້າທ່ານລືມປະເພດການບັດລັອກ, ທ່ານສາມາດຕັ້ງມັນຄືນໃໝ່ໂດຍໃຊ້ Samsung account ຂອງທ່ານ. ຖ້າທ່ານບໍ່ເປີດຄຸນສົມບັດນີ້, ທ່ານບໍ່ສາມາດຕັ້ງປະເພດການລັອກຄືນໃໝ່ເມື່ອທ່ານລືມມັນ.

ເມື່ອສໍາເລັດການຕັ້ງແລ້ວ, ໜ້າຈໍໂຟລເດີທີ່ປອດໄພຈະປະກົດຂຶ້ນ ແລະ ໄອຄອນແອັບໂຟລເດີທີ່ປອດໄພ (🔒) ຈະຖືກເພີ່ມໃສ່ໜ້າຈໍແອັບ.



- ເມື່ອແອັບ ໂຟລເດີທີ່ປອດໄພ ຖືກລັອກ, ທ່ານຈະຕ້ອງບັດລັອກໂດຍໃຊ້ວິທີລັອກທີ່ຕັ້ງມາກ່ອນ.
- ເພື່ອປ່ຽນຊື່ ຫຼື ໄອຄອນຂອງໂຟລເດີທີ່ປອດໄພ, ແຕະໄອຄອນຕົວເລືອກເພີ່ມເຕີມ (⋮) → ກໍານົດເອງ.

ການຕັ້ງເງື່ອນໄຂການລັອກອັດຕະໂນມັດສໍາລັບໂຟລເດີທີ່ປອດໄພ

1 ເປີດແອັບ ໂຟລເດີທີ່ປອດໄພ ແລະ ແຕະໄອຄອນຕົວເລືອກເພີ່ມເຕີມ (⋮) → ການຕັ້ງຄ່າ → ລັອກໂຟລເດີທີ່ປອດໄພອັດຕະໂນມັດ.

2 ເລືອກຕົວເລືອກການລັອກ.



ເພື່ອລັອກໂຟລເດີທີ່ປອດໄພຂອງທ່ານດ້ວຍຕົນເອງ, ແຕະໄອຄອນຕົວເລືອກເພີ່ມເຕີມ (⋮) → ລັອກ ແລະ ອອກ.

ການຍ້າຍເນື້ອໃນໃສ່ໂຟລເດີທີ່ປອດໄພ

ຍ້າຍເນື້ອໃນ, ເຊັ່ນ ຮູບຖ່າຍ ແລະ ວິດີໂອ, ໃສ່ໂຟລເດີທີ່ປອດໄພ. ການກະທໍາຕໍ່ໄປນີ້ແມ່ນຕົວຢ່າງຂອງການຍ້າຍຮູບຈາກປ່ອນເກັບຂໍ້ມູນມາດຕະຖານໃສ່ໂຟລເດີທີ່ປອດໄພ.

1 ເປີດແອັບ ໂຟລເດີທີ່ປອດໄພ ແລະ ແຕະໄອຄອນຕົວເລືອກເພີ່ມເຕີມ (⋮) → ເພີ່ມໄຟລ໌.

2 ແຕະ ຮູບ, ໝາຍຕົກຮູບ ເພື່ອຍ້າຍ ແລະ ຈາກນັ້ນແຕະ ສໍາເລັດ.

3 ແຕະ ຍ້າຍ.

ລາຍການທີ່ເລືອກໄວ້ຈະຖືກລຶບຈາກໂຟລເດີຕົ້ນສະບັບ ແລະ ຖືກຍ້າຍໃສ່ໂຟລເດີທີ່ປອດໄພ. ເພື່ອກັອບປັ້ລາຍການ, ແຕະ ກັອບປັ້.



ວິທີສໍາລັບການຍ້າຍເນື້ອໃນອາດແຕກຕ່າງກັນ ຂຶ້ນຢູ່ກັບປະເພດເນື້ອໃນ.

ການຍ້າຍເນື້ອໃນຈາກໂຟລເດີທີ່ປອດໄພ

ຍ້າຍເນື້ອໃນຈາກໂຟລເດີທີ່ປອດໄພໃສ່ແອັບທີ່ກ່ຽວຂ້ອງໃນບ່ອນເກັບຂໍ້ມູນມາດຕະຖານ. ການກະທຳຕໍ່ໄປນີ້ແມ່ນຕົວຢ່າງຂອງການຍ້າຍຮູບຈາກໂຟລເດີທີ່ປອດໄພໃສ່ບ່ອນເກັບຂໍ້ມູນມາດຕະຖານ.

- 1 ເປີດແອັບ ໂຟລເດີທີ່ປອດໄພ ແລະ ແຕະ ແກເລີຣີ.
- 2 ເລືອກຮູບ ແລະ ແຕະໄອຄອນຕົວເລືອກເພີ່ມເຕີມ (⋮) → ຍ້າຍອອກຈາກ ໂຟລເດີທີ່ປອດໄພ. ລາຍການທີ່ເລືອກໄວ້ຈະຖືກຍ້າຍໃສ່ ແກເລີຣີ ໃນບ່ອນເກັບຂໍ້ມູນມາດຕະຖານ.

ການເພີ່ມແອັບ

ເພີ່ມແອັບເພື່ອໃຊ້ໃນໂຟລເດີທີ່ປອດໄພ.

- 1 ເປີດແອັບ ໂຟລເດີທີ່ປອດໄພ ແລະ ແຕະໄອຄອນເພີ່ມແອັບ (+).
- 2 ໝາຍຕົກໜຶ່ງແອັບຂຶ້ນໄປທີ່ຖືກຕິດຕັ້ງໃນອຸປະກອນ ແລະ ແຕະ ເພີ່ມ.

ການເອົາແອັບອອກໄປຈາກໂຟລເດີທີ່ປອດໄພ

ສຳຜັດແອັບທີ່ຈະລຶບຄ້າງໄວ້ ແລະ ແຕະ ຖອນຕິດຕັ້ງ.

ການເພີ່ມບັນຊີ

ເພີ່ມ Samsung account ແລະ ບັນຊີ Google ຂອງທ່ານ ຫຼື ບັນຊີອື່ນໆ, ເພື່ອຊົງຄຳກັບແອັບໃນໂຟລເດີທີ່ປອດໄພ.

- 1 ເປີດແອັບ ໂຟລເດີທີ່ປອດໄພ ແລະ ແຕະໄອຄອນຕົວເລືອກເພີ່ມເຕີມ (⋮) → ການຕັ້ງຄ່າ → ຈັດການບັນຊີ → ເພີ່ມບັນຊີ.
- 2 ເລືອກການບໍລິການບັນຊີ.
- 3 ປະຕິບັດຕາມຄຳແນະນຳ ໃນໜ້າຈໍ ເພື່ອສຳເລັດການຕັ້ງບັນຊີ.

ການເຊື່ອງໂຟລເດີທີ່ປອດໄພ

ທ່ານສາມາດໃສ່ລະຫັດໂຟລເດີທີ່ປອດໄພ ແລະ ເຊື່ອງທາງລັດຈາກໜ້າຈໍແອັບ.

ໃນແຜງການຕັ້ງຄ່າດ່ວນ ແລະ ແຕະໄອຄອນຂະຫຍາຍ (—) → ໂຟລເດີທີ່ປອດໄພ (🔒) → ເຊື່ອງ. ຫຼືວ່າ, ເປີດແອັບ ໂຟລເດີທີ່ປອດໄພ ແລະ ແຕະໄອຄອນຕົວເລືອກເພີ່ມເຕີມ (⋮) → ເຊື່ອງໂຟລເດີທີ່ປອດໄພ → ເຊື່ອງໂຟລເດີທີ່ປອດໄພ.

ຖ້າທ່ານຕ້ອງການສະແດງ ແລະ ເປີດໂຟລເດີທີ່ປອດໄພອີກຄັ້ງ, ເປີດແຜງການຕັ້ງຄ່າດ່ວນ, ແຕະໄອຄອນຂະຫຍາຍ (—) → ໂຟລເດີທີ່ປອດໄພ (🔒) ແລະ ຈາກນັ້ນ ປົດລັອກໂຟລເດີທີ່ປອດໄພໂດຍໃຊ້ວິທີການປົດລັອກໂຟລເດີທີ່ປອດໄພທີ່ຕັ້ງຄ່າມາກ່ອນ.

ການຖອນຕິດຕັ້ງໂຟລເດີທີ່ປອດໄພ

ທ່ານສາມາດຖອນຕິດຕັ້ງໂຟລເດີທີ່ປອດໄພ, ລວມທັງເນື້ອໃນ ແລະ ແອັບໃນມັນ.

ເປີດແອັບ **ໂຟລເດີທີ່ປອດໄພ** ແລະ ແຕະໄອຄອນຕົວເລືອກເພີ່ມເຕີມ (⋮) → ການຕັ້ງຄ່າ → ການຕັ້ງຄ່າເພີ່ມເຕີມ → ຖອນຕິດຕັ້ງ.

ເພື່ອແບັກອັບເນື້ອໃນກ່ອນຖອນຕິດຕັ້ງໂຟລເດີທີ່ປອດໄພ, ໝາຍຕົກ ຍ້າຍໄຟລ໌ມີເດຍອອກຈາກໂຟລເດີທີ່ປອດໄພ ແລະ ແຕະ **ຖອນຕິດຕັ້ງ**. ເພື່ອເຂົ້າໃຊ້ຂໍ້ມູນທີ່ແບັກອັບຈາກໂຟລເດີທີ່ປອດໄພ, ເປີດແອັບ **ໄຟລ໌ຂອງຂ້ອຍ** ແລະ ແຕະ **ປ່ອນເກັບຂໍ້ມູນພາຍໃນ** → **Download** → **Secure Folder**.

 ບັນທຶກທີ່ບັນທຶກໃນ **Samsung Notes** ຈະບໍ່ຖືກແບັກອັບ.

Samsung Pass

ກວດສອບຕົວຕົນຂອງທ່ານດ້ວຍ Samsung Pass ເມື່ອໃຊ້ການບໍລິການທີ່ຈຳເປັນຕ້ອງມີຂໍ້ມູນລົງຊື້ເຂົ້າໃຊ້ ຫຼື ສ່ວນຕົວຂອງທ່ານ.

ການລົງທະບຽນ Samsung Pass

ໃນໜ້າຈໍການຕັ້ງຄ່າ, ແຕະ **ຄວາມປອດໄພ ແລະ ຄວາມເປັນສ່ວນຕົວ** → ການຕັ້ງຄ່າຄວາມປອດໄພເພີ່ມເຕີມ → **ລະຫັດ, ລະຫັດຜ່ານ, ແລະ ຕີມໃສ່ອັດຕະໂນມັດ** → **Samsung Pass**. ປະຕິບັດຕາມຄໍາແນະນຳໃນໜ້າຈໍເພື່ອສໍາເລັດການຕັ້ງ.

ການບັນທຶກຂໍ້ມູນຂອງທ່ານໃສ່ Samsung Pass

ເມື່ອທ່ານບັນທຶກຂໍ້ມູນລົງຊື້ເຂົ້າໃຊ້ ຫຼື ສ່ວນຕົວຂອງແອັບ ຫຼື ຂອງເວັບໄຊທ໌ຕ່າງໆໃນ Samsung Pass, ທ່ານສາມາດປ້ອນຂໍ້ມູນເຂົ້າໂດຍອັດຕະໂນມັດ.

 ທ່ານສາມາດບັນທຶກຂໍ້ມູນຂອງທ່ານດ້ວຍຕົນເອງ ຫຼື ກວດເບິ່ງ ແລະ ຈັດການຂໍ້ມູນທີ່ບັນທຶກໄວ້ໃນ Samsung Pass ໄດ້.

ການບັນທຶກຂໍ້ມູນການລົງຊື້ເຂົ້າໃຊ້ຂອງທ່ານ

ໃນໜ້າລົງຊື້ເຂົ້າໃຊ້ຂອງແອັບ ຫຼື ເວັບໄຊທ໌, ປ້ອນ ID ແລະ ລະຫັດຜ່ານຂອງທ່ານເຂົ້າ ແລະ ຈາກນັ້ນແຕະປຸ່ມລົງຊື້ເຂົ້າໃຊ້. ເມື່ອໜ້າຕ່າງປ້ອນອັບຖາມວ່າທ່ານຕ້ອງການບັນທຶກຂໍ້ມູນລົງຊື້ເຂົ້າໃຊ້ຫຼືບໍ່ປະກົດຂຶ້ນ, ແຕະ **ບັນທຶກ**.

ການບັນທຶກຂໍ້ມູນສ່ວນຕົວຂອງທ່ານ

ໃນໜ້າຈໍຫຼັກ Samsung Pass, ເລືອກຕົວເລືອກທີ່ຢູ່ກ້ອງ **ຂໍ້ມູນສ່ວນຕົວ**, ປ້ອນຂໍ້ມູນເຂົ້າ ແລະ ຈາກນັ້ນ ແຕະ **ບັນທຶກ**.

ການປ້ອນຂໍ້ມູນຂອງທ່ານເຂົ້າໂດຍອັດຕະໂນມັດ

ທ່ານສາມາດປ້ອນຂໍ້ມູນການລົງຊື່ເຂົ້າໃຊ້ ຫຼື ສ່ວນຕົວຂອງທ່ານເຂົ້າໂດຍອັດຕະໂນມັດ, ເຊັ່ນ ທີ່ຢູ່ ຫຼື ຂໍ້ມູນບັດການຊຳລະເງິນຂອງທ່ານ, ທີ່ບັນທຶກໃນ Samsung Pass.



- ຄຸນສົມບັດນີ້ອາດຈະບໍ່ມີຢູ່ໃນບາງແອັບ ຫຼື ເວັບໄຊທ໌ຕ່າງໆ.
- ຄຸນສົມບັດຕື່ມໃສ່ອັດຕະໂນມັດຂອງເວັບໄຊທ໌ມີຢູ່ສຳລັບເວັບໄຊທ໌ຕ່າງໆທີ່ທ່ານເຂົ້າໃຊ້ຜ່ານແອັບ **Samsung Internet** ເທົ່ານັ້ນ.

ການລົງຊື່ເຂົ້າໃຊ້ໂດຍໃຊ້ລະຫັດຜ່ານ

ໃນແອັບ ຫຼື ເວັບໄຊທ໌ຕ່າງໆທີ່ຮອງຮັບການລົງຊື່ເຂົ້າໃຊ້ດ້ວຍລະຫັດຜ່ານ, ທ່ານສາມາດລົງຊື່ເຂົ້າໃຊ້ດ້ວຍລະຫັດຜ່ານທີ່ບັນທຶກໃນ Samsung Pass ແທນຂໍ້ມູນການລົງຊື່ເຂົ້າໃຊ້.

- 1 ໃນແອັບ ຫຼື ເວັບໄຊທ໌ທີ່ທ່ານກຳລັງໃຊ້, ສ້າງລະຫັດຜ່ານ.
ວິທີການສ້າງລະຫັດຜ່ານອາດແຕກຕ່າງກັນ ຂຶ້ນຢູ່ກັບແອັບ ຫຼື ເວັບໄຊທ໌.
- 2 ເມື່ອໜ້າຕ່າງປັບອັບຖາມວ່າທ່ານຕ້ອງການບັນທຶກລະຫັດຜ່ານຫຼືບໍ່ປະກົດຂຶ້ນ, ເລືອກ Samsung Pass ແລະ ປະຕິບັດຕາມຄຳແນະນຳເທິງໜ້າຈໍ ເພື່ອບັນທຶກລະຫັດຜ່ານ.
ຕອນນີ້ ທ່ານສາມາດລົງຊື່ເຂົ້າໃຊ້ດ້ວຍລະຫັດຜ່ານທີ່ບັນທຶກໃນ Samsung Pass.

ຈຸດທີ່ຕັ້ງ

ປຽນການຕັ້ງຄ່າສຳລັບການອະນຸຍາດຂໍ້ມູນຈຸດທີ່ຕັ້ງ.

ໃນໜ້າຈໍການຕັ້ງຄ່າ, ແຕະ **ຈຸດທີ່ຕັ້ງ**.

- **ການອະນຸຍາດແອັບ:** ກວດເບິ່ງລາຍການຂອງແອັບທີ່ໄດ້ຮັບອະນຸຍາດໃຫ້ເຂົ້າໃຊ້ຈຸດທີ່ຕັ້ງຂອງອຸປະກອນ ແລະ ແກ້ໄຂການຕັ້ງຄ່າການອະນຸຍາດ.
- **ບໍລິການລະບຸຕຳແໜ່ງ:** ຕັ້ງອຸປະກອນໃຫ້ໃຊ້ຄຸນສົມບັດ Wi-Fi ຫຼື ບລູທູດ ເພື່ອເພີ່ມຄວາມຖືກຕ້ອງຂອງຂໍ້ມູນຈຸດທີ່ຕັ້ງຂອງທ່ານຂຶ້ນ, ເຖິງແມ່ນວ່າເວລາທີ່ຄຸນສົມບັດຖືກປິດຢູ່. ນອກຈາກນີ້ ທ່ານຍັງສາມາດກວດເບິ່ງການບໍລິການຈຸດທີ່ຕັ້ງທີ່ອຸປະກອນຂອງທ່ານກຳລັງໃຊ້ຢູ່.
- **ການເຂົ້າໃຊ້ຫຼ້າສຸດ:** ກວດເບິ່ງວ່າແອັບໃດຂໍຂໍ້ມູນຈຸດທີ່ຕັ້ງປະຈຸບັນຂອງທ່ານ.

ຄວາມປອດໄພ ແລະ ສຸກເສີນ

ຈັດການຂໍ້ມູນທາງການແພດ ແລະ ຜູ້ຕິດຕໍ່ສຸກເສີນຂອງທ່ານ. ນອກຈາກນີ້ ທ່ານຍັງສາມາດປ່ຽນການຕັ້ງຄ່າສໍາລັບຄຸນສົມບັດສຸກເສີນ, ເຊັ່ນ ການເຕືອນສຸກເສີນແບບໄຮ້ສາຍ.

ໃນໜ້າຈໍການຕັ້ງຄ່າ, ແຕະ **ຄວາມປອດໄພ ແລະ ສຸກເສີນ**.

- **ຂໍ້ມູນທາງການແພດ:** ປ້ອນຂໍ້ມູນທາງການແພດຂອງທ່ານເຂົ້າ.
- **ຜູ້ຕິດຕໍ່ສຸກເສີນ:** ເພີ່ມຜູ້ຕິດຕໍ່ສຸກເສີນຂອງທ່ານເຂົ້າ.
- **SOS ສຸກເສີນ:** ເຮັດການໂທສຸກເສີນໄປຍັງໝາຍເລກທີ່ຕັ້ງໄວ້ລ່ວງໜ້າເມື່ອທ່ານກົດປຸ່ມດ້ານຂ້າງຫຼາຍໆຄັ້ງຕາມທີ່ລະບຸໄວ້ໃນໜ້າຈໍການຕັ້ງຄ່າຂອງຄຸນສົມບັດນີ້.
- **ການແຊຣ໌ສຸກເສີນ:** ຕັ້ງອຸປະກອນໃຫ້ສິ່ງຂໍ້ມູນ, ເຊັ່ນ ຈຸດທີ່ຕັ້ງຂອງທ່ານ ຫຼື ການແຈ້ງເຕືອນເບັດເຕີຣີອ່ອນໃນອຸປະກອນຂອງທ່ານ ຫາຜູ້ຕິດຕໍ່ສຸກເສີນຂອງທ່ານສໍາລັບບາງຊ່ວງເວລາ.
- **ປິດສຽງການແຈ້ງເຕືອນໃນເວລາຂັບລົດ:** ເປີດຄຸນສົມບັດຫ້າມລົບກວນໂດຍອັດຕະໂນມັດໃນຂະນະຂັບຂີ່.
- **ບໍລິການສະຖານທີ່ສຸກເສີນ:** ເປີດຄຸນສົມບັດການບໍລິການຈຸດທີ່ຕັ້ງສຸກເສີນ (ELS).
- **ການເຕືອນສຸກເສີນໄວເລສ:** ປ່ຽນການຕັ້ງຄ່າການເຕືອນສຸກເສີນແບບໄຮ້ສາຍ.
- **ການເຕືອນແຜ່ນດິນໄຫວ:** ເປີດຄຸນສົມບັດການເຕືອນແຜ່ນດິນໄຫວ.
- **ການແຈ້ງເຕືອນການຕິດຕາມທີ່ບໍ່ຮູ້ຈັກ:** ທ່ານຈະໄດ້ຮັບການແຈ້ງເຕືອນຖ້າກວດພົບຕົວຕິດຕາມທີ່ບໍ່ຮູ້ຈັກທີ່ເດີນທາງໄປກັບທ່ານ.

 ບາງຄຸນສົມບັດອາດຈະບໍ່ມີຢູ່ ຂຶ້ນຢູ່ກັບພາກພື້ນ ຫຼື ລຸ້ນ.

ບັນຊີ ແລະການແບັກອັບ

ຕົວເລືອກ

ຊິງຄ໌, ແບັກອັບ ຫຼື ກູ້ຄິນຂໍ້ມູນໃນອຸປະກອນຂອງທ່ານໂດຍໃຊ້ Samsung Cloud. ນອກຈາກນີ້ ທ່ານຍັງສາມາດລົງຊື່ເຂົ້າໃຊ້ບັນຊີໄດ້, ເຊັ່ນ Samsung account ຫຼື ບັນຊີ Google ຂອງທ່ານ ຫຼື ໂອນຂໍ້ມູນໃສ່ ຫຼື ຈາກອຸປະກອນອື່ນຜ່ານ Smart Switch. ໃນໜ້າຈໍການຕັ້ງຄ່າ, ແຕະ **ບັນຊີ ແລະການແບັກອັບ**.

- **ຈັດການບັນຊີ:** ເພີ່ມ Samsung account ແລະ ບັນຊີ Google ຂອງທ່ານ ຫຼື ບັນຊີອື່ນໆ, ເພື່ອຊິງຄ໌ກັບ.
- **Samsung Cloud:** ແບັກອັບຂໍ້ມູນ ແລະ ການຕັ້ງຄ່າຂອງທ່ານ ແລະ ກູ້ຄິນຂໍ້ມູນ ແລະ ການຕັ້ງຄ່າຂອງອຸປະກອນກ່ອນໜ້າ ເຖິງແມ່ນວ່າໃນເວລາທີ່ທ່ານບໍ່ມີມັນ. ເບິ່ງ [Samsung Cloud](#) ສໍາລັບຂໍ້ມູນເພີ່ມເຕີມ.
- **Google Drive:** ເກັບຮັກສາຂໍ້ມູນສ່ວນຕົວ, ຂໍ້ມູນເອັບ ແລະ ການຕັ້ງຄ່າຂອງທ່ານໄວ້ໃຫ້ປອດໄພໃນອຸປະກອນຂອງທ່ານ. ທ່ານສາມາດແບັກອັບຂໍ້ມູນທີ່ສໍາຄັນຂອງທ່ານໄດ້. ທ່ານຈະຕ້ອງລົງຊື່ເຂົ້າໃຊ້ບັນຊີ Google ຂອງທ່ານ ເພື່ອແບັກອັບຂໍ້ມູນ.
- **Smart Switch:** ເປີດ Smart Switch ແລະ ໂອນເນື້ອໃນຈາກອຸປະກອນກ່ອນໜ້າຂອງທ່ານ. ເບິ່ງ [ການໂອນຂໍ້ມູນຈາກອຸປະກອນກ່ອນໜ້າຂອງທ່ານ \(Smart Switch\)](#) ສໍາລັບຂໍ້ມູນເພີ່ມເຕີມ.

 ແບັກອັບຂໍ້ມູນຂອງທ່ານໃສ່ຈຸດທີ່ຕັ້ງທີ່ປອດໄພຢ່າງເປັນປົກກະຕິ, ເຊັ່ນ Samsung Cloud ຫຼື ຄອມພິວເຕີ, ເພື່ອໃຫ້ທ່ານສາມາດກູ້ຄິນມັນ ຖ້າຂໍ້ມູນເສຍຫາຍ ຫຼື ສູນເສຍ ຍ້ອນມີການຕັ້ງຂໍ້ມູນໂຮງງານຄືນໃໝ່ແບບບໍ່ໄດ້ຕັ້ງໃຈ.

Samsung Cloud

ແບັກອັບຂໍ້ມູນໃນອຸປະກອນຂອງທ່ານໃສ່ Samsung Cloud ແລະ ກູ້ຄິນມັນພາຍຫຼັງ.

ການແບັກອັບຂໍ້ມູນ

ທ່ານສາມາດແບັກອັບຂໍ້ມູນໃນອຸປະກອນຂອງທ່ານໃສ່ Samsung Cloud.

- 1 ໃນໜ້າຈໍການຕັ້ງຄ່າ, ແຕະ **ບັນຊີ ແລະການແບັກອັບ** ແລະ ແຕະ **ແບັກອັບຂໍ້ມູນ** ຢູ່ກ້ອງ **Samsung Cloud**.
- 2 ແຕະສະວິດຖັດໄປຈາກລາຍການທີ່ທ່ານຕ້ອງການແບັກອັບ ແລະ ແຕະ **ແບັກອັບດຽວນີ້**.

3 ແຕະ ສໍາເລັດແລ້ວ.



- ບາງຂໍ້ມູນຈະບໍ່ຖືກແບັກອັບ. ເພື່ອກວດເບິ່ງຂໍ້ມູນທີ່ຈະຖືກແບັກອັບ, ໃນໜ້າຈໍການຕັ້ງຄ່າ, ແຕະ **ບັນຊີ ແລະການແບັກອັບ** ແລະ ແຕະ **ແບັກອັບຂໍ້ມູນ** ຢູ່ກ້ອງ **Samsung Cloud**.
- ເພື່ອກວດເບິ່ງຂໍ້ມູນແບັກອັບສໍາລັບອຸປະກອນອື່ນໃນ Samsung Cloud ຂອງທ່ານ, ໃນໜ້າຈໍການຕັ້ງຄ່າ, ແຕະ **ບັນຊີ ແລະການແບັກອັບ** → **ຮີສະຕໍ່ຂໍ້ມູນ** ແລະຈາກນັ້ນເລືອກອຸປະກອນທີ່ທ່ານຕ້ອງການ.

ການກູ້ຄືນຂໍ້ມູນ

ທ່ານສາມາດຮີສະຕໍ່ຂໍ້ມູນແບັກອັບຂອງທ່ານຈາກ Samsung Cloud ໃສ່ອຸປະກອນຂອງທ່ານ.

- 1 ໃນໜ້າຈໍການຕັ້ງຄ່າ, ແຕະ **ບັນຊີ ແລະການແບັກອັບ**.
- 2 ແຕະ **ຮີສະຕໍ່ຂໍ້ມູນ** ແລະ ເລືອກອຸປະກອນທີ່ທ່ານຕ້ອງການ.
- 3 ຕົກເອົາລາຍການທີ່ທ່ານຕ້ອງການກູ້ຄືນ ແລະ ແຕະ **ຮີ້ພັນກັບຄືນ**.

ການບໍລິການຂອງ Google

ກຳນົດຄ່າການຕັ້ງຄ່າສໍາລັບບາງຄຸນສົມບັດທີ່ຈັດໃຫ້ໂດຍ Google.



ໃນໜ້າຈໍການຕັ້ງຄ່າ, ແຕະ **ການບໍລິການຂອງ Google**.

ຄຸນສົມບັດຂັ້ນສູງ

ຕົວເລືອກ

ເປີດຄຸນສົມບັດຂັ້ນສູງ ແລະ ປ່ຽນການຕັ້ງຄ່າທີ່ຄວບຄຸມພວກມັນ.

ໃນໜ້າຈໍການຕັ້ງຄ່າ, ແຕະ **ຄຸນສົມບັດຂັ້ນສູງ**.

- **Bixby:** Bixby ເປັນໜ້າໃຊ້ງານຂອງຜູ້ໃຊ້ທີ່ຊ່ວຍໃຫ້ທ່ານໃຊ້ອຸປະກອນຂອງທ່ານໄດ້ຢ່າງສະດວກສະບາຍຍິ່ງຂຶ້ນ. ເບິ່ງ [Bixby](#) ສໍາລັບຂໍ້ມູນເພີ່ມເຕີມ.
- **ເລັບ:** ໃຊ້ຄຸນສົມບັດໃໝ່ຂອງອຸປະກອນ.
- **S Pen:** ປ່ຽນການຕັ້ງຄ່າສໍາລັບໃຊ້ S Pen. ເບິ່ງ [S Pen \(Galaxy S26 Ultra\)](#) ສໍາລັບຂໍ້ມູນເພີ່ມເຕີມ.
- **ປຸ່ມດ້ານຂ້າງ:** ເລືອກເອັບ ຫຼື ຄຸນສົມບັດເພື່ອເປີດໃຊ້ໂດຍໃຊ້ປຸ່ມດ້ານຂ້າງ. ເບິ່ງ [ການຕັ້ງຄ່າປຸ່ມດ້ານຂ້າງ](#) ສໍາລັບຂໍ້ມູນເພີ່ມເຕີມ.
- **ປຸກດ້ວຍສຽງ:** ເລືອກຕົວຊ່ວຍ AI ທີ່ເປີດໃຊ້ດ້ວຍສຽງຂອງທ່ານ.
- **ມັລຕິວິນໂດ:** ຕັ້ງວິທີເປີດໃຊ້ຫລາຍໜ້າຕ່າງ. ນອກຈາກນີ້ ທ່ານຍັງສາມາດກຳນົດຄ່າການຕັ້ງຄ່າສໍາລັບຫຼາຍໜ້າຕ່າງ. ເບິ່ງ [ຫລາຍໜ້າຕ່າງ](#) ສໍາລັບຂໍ້ມູນເພີ່ມເຕີມ.
- **ການເຄື່ອນໄຫວ ແລະທ່າທາງ:** ເປີດ ຫຼື ປິດຄຸນສົມບັດການເຄື່ອນໄຫວ ແລະ ທ່າທາງ. ເບິ່ງ [ການເຄື່ອນໄຫວ ແລະ ທ່າທາງ](#) ສໍາລັບຂໍ້ມູນເພີ່ມເຕີມ.
- **ໂໜດມີຂ້າງດຽວ:** ເປີດໂໜດການປະຕິບັດງານດ້ວຍມີຂ້າງດຽວເພື່ອຄວາມສະດວກສະບາຍຂອງທ່ານເມື່ອໃຊ້ອຸປະກອນດ້ວຍມີຂ້າງດຽວ.
- **ຮູບໜ້າຈໍ ແລະ ການບັນທຶກໜ້າຈໍ:** ປ່ຽນການຕັ້ງຄ່າສໍາລັບຮູບຖ່າຍໜ້າຈໍ ແລະ ເຄື່ອງບັນທຶກໜ້າຈໍ.
- **ເອັບເຟັກວິດີໂອ:** ຕັ້ງເພື່ອໃຊ້ເອັບເຟັກຕ່າງໆ, ເຊັ່ນ ການປ່ຽນພື້ນຫຼັງໃນຂະນະທີ່ໃຊ້ກ້ອງຖ່າຍຮູບໃນເອັບບາງຕົວ. ເບິ່ງ [ເອັບເຟັກວິດີໂອ](#) ສໍາລັບຂໍ້ມູນເພີ່ມເຕີມ.
 -  ຄຸນສົມບັດນີ້ມີຢູ່ໃນບາງເອັບເທົ່ານັ້ນ.
- **ຄວາມແຈ້ງຂອງວິດີໂອ:** ເພີ່ມຄວາມແຈ້ງຂອງໜ້າຈໍ ແລະ ເຮັດໃຫ້ສີສົດໃສຍິ່ງຂຶ້ນ ເມື່ອທ່ານຫຼິ້ນວິດີໂອ.
 -  ຄຸນສົມບັດນີ້ອາດຈະບໍ່ມີຢູ່ໃນບາງເອັບ.
- **HDR ແບບຊຸບເປີ:** ຕັ້ງເພື່ອປັບການສະແດງຜົນເພື່ອສະແດງສີ ແລະ ຄວາມຄົມຊັດໄດ້ຄົບຖ້ວນໃນຮູບທີ່ຖ່າຍດ້ວຍອຸປະກອນ Galaxy.

- ການຕັ້ງຄ່າ **Game Booster**: ກຳນົດຄ່າການຕັ້ງຄ່າສຳລັບ Game Booster.
- **Galaxy Avatar**: ສ້າງຮູບປະຈຳຕົວໄດ້ຕາມຕ້ອງການ ແລະ ສະໜຸກສະໜານໄປກັບການໃຊ້ພວກມັນໃນຄຸນສົມບັດຕ່າງໆ. ເບິ່ງ **Galaxy Avatar** ສຳລັບຂໍ້ມູນເພີ່ມເຕີມ.
- **Dual Messenger**: ຕິດຕັ້ງແອັບທິສອງ ແລະ ໃຊ້ສອງບັນຊີແບບແຍກກັນສຳລັບແອັບຕົວສົ່ງຂໍ້ຄວາມດຽວກັນ. ເບິ່ງ **Dual Messenger** ສຳລັບຂໍ້ມູນເພີ່ມເຕີມ.

 ບາງຄຸນສົມບັດອາດຈະບໍ່ມີຢູ່ ຂຶ້ນຢູ່ກັບຜູ້ໃຫ້ບໍລິການ ຫຼື ລຸ້ນ.

ການເຄື່ອນໄຫວ ແລະ ທ່າທາງ

ເປີດ ຫຼື ປິດຄຸນສົມບັດການເຄື່ອນໄຫວ ແລະ ທ່າທາງ.

ໃນໜ້າຈໍການຕັ້ງຄ່າ, ແຕະ **ຄຸນສົມບັດຂັ້ນສູງ** → **ການເຄື່ອນໄຫວ ແລະ ທ່າທາງ**.

- **ຍົກຂັ້ນເພື່ອປຸກ:** ຕັ້ງອຸປະກອນເພື່ອເປີດໜ້າຈໍ ເມື່ອທ່ານຈັບມັນຂຶ້ນມາ.
- **ແຕະສອງຄັ້ງເພື່ອເປີດໜ້າຈໍ:** ຕັ້ງອຸປະກອນໃຫ້ເປີດໜ້າຈໍໂດຍການແຕະປ່ອນໃດໜຶ່ງເທິງໜ້າຈໍສອງຄັ້ງ ໃນຂະນະທີ່ໜ້າຈໍປິດຢູ່.
- **ແຕະສອງຄັ້ງເພື່ອປິດໜ້າຈໍ:** ຕັ້ງອຸປະກອນໃຫ້ປິດໜ້າຈໍໂດຍການແຕະພື້ນທີ່ວ່າງເປົ່າໃນໜ້າຈໍຫຼັກ ຫຼື ໜ້າຈໍລັອກສອງຄັ້ງ.
- **ເຕືອນເມື່ອໂທລະສັບຖືກຈັບຂຶ້ນມາ:** ຕັ້ງໃຫ້ອຸປະກອນສັ່ນເມື່ອທ່ານຈັບມັນຂຶ້ນມາຖ້າທ່ານມີການແຈ້ງເຕືອນ, ເຊັ່ນ ສາຍບໍ່ໄດ້ຮັບ.

 ຄຸນສົມບັດນີ້ອາດຈະໃຊ້ບໍ່ໄດ້ ຖ້າໜ້າຈໍຖືກເປີດ ຫຼື ອຸປະກອນບໍ່ຢູ່ໃນພື້ນຜິວທີ່ຮາບພຽງ.





- **ປິດສຽງດ້ວຍທ່າທາງ:** ຕັ້ງອຸປະກອນໃຫ້ປິດສຽງບາງຢ່າງໂດຍການໃຊ້ການເຄື່ອນໄຫວ ຫຼື ທ່າທາງ.
- **ໃຊ້ຝາມີປັດເພື່ອແຄັບເຈີ:** ເລືອກອຸປະກອນເພື່ອແຄັບເຈີຮູບຖ່າຍໜ້າຈໍ ເມື່ອທ່ານຮູ້ດີຂອງທ່ານໄປຊ້າຍ ຫຼື ຂວາຜ່ານໜ້າຈໍ. ທ່ານສາມາດກວດເບິ່ງຮູບທີ່ຖືກແຄັບເຈີໃນ **ແກເລີຣີ**. ມັນເປັນໄປໄດ້ທີ່ຈະແຄັບເຈີຮູບຖ່າຍໜ້າຈໍ ໃນຂະນະທີ່ໃຊ້ແອັບ ແລະ ຄຸນສົມບັດບາງອັນ.

 ການສັ່ນ ຫຼື ການມີຜົນກະທົບຕໍ່ກັບອຸປະກອນຫຼາຍເກີນໄປອາດເຮັດໃຫ້ເກີດການປ້ອນຂໍ້ມູນແບບບໍ່ໄດ້ຕັ້ງໃຈສຳລັບບາງຄຸນສົມບັດໂດຍໃຊ້ເຊັ່ນເຊີ.

ເອັບເຟັກວິດີໂອ

ທ່ານສາມາດໃຊ້ຄຸນສົມບັດຕ່າງໆໄດ້, ເຊັ່ນ ການປ່ຽນພື້ນຫຼັງໃນຂະນະທີ່ໃຊ້ກ້ອງຖ່າຍຮູບໃນເອັບບາງຕົວ.

ໃນຂະນະທີ່ໃຊ້ກ້ອງຖ່າຍຮູບໃນເອັບທີ່ຮອງຮັບຄຸນສົມບັດນີ້, ເປີດແຜງການຕັ້ງຄ່າດ່ວນ ແລະ ແຕະ **ເອັບເຟັກວິດີໂອ**.

- : ຕັ້ງການຕັ້ງຄ່າຄືນໃໝ່.
 - : ເລືອກ ຫຼື ເພີ່ມສີ ຫຼື ຮູບພື້ນຫຼັງທີ່ຈະໃຊ້.
 - **ພື້ນຫຼັງ**: ປ່ຽນ ຫຼື ເຮັດໃຫ້ພື້ນຫຼັງມີວ.
 - **ໃບໜ້າ**: ນຳໃຊ້ເອັບເຟັກຄວາມງາມກັບໃບໜ້າ.
 - **ໂທນສີ**: ປັບໂທນສີ ແລະ ຄວາມແຈ້ງຂອງໜ້າຈໍ.
 - **ການຈັດຂອບອັດຕະໂນມັດ**: ເປີດ ຫຼື ປິດຄຸນສົມບັດການຈັດກອບອັດຕະໂນມັດ. ເມື່ອທ່ານເປີດຄຸນສົມບັດນີ້, ອຸປະກອນຈະປ່ຽນມຸມຖ່າຍຮູບ ແລະ ຊຸມໂດຍອັດຕະໂນມັດໂດຍການຈົດຈຳ ແລະ ການຕິດຕາມຜູ້ຄົນ.
 - **ການໂຕ້ຕອບ**: ເປີດ ຫຼື ປິດຄຸນສົມບັດການໂຕ້ຕອບ. ສຳລັບຂໍ້ມູນເພີ່ມເຕີມກ່ຽວກັບການໃຊ້ຄຸນສົມບັດການໂຕ້ຕອບ, ແຕະໄອຄອນເຄັດລັບ ().
 - **ສະແດງສະເພາະຂ້ອຍ**: ສະແດງໃບໜ້າຂອງທ່ານເທົ່ານັ້ນໃນຂະນະທີ່ເຊື່ອງໃບໜ້າຂອງຄົນອື່ນ. ທ່ານຈຳເປັນຈະຕ້ອງໄດ້ລົງທະບຽນໃບໜ້າຂອງທ່ານໃນຄັ້ງທຳອິດທີ່ທ່ານໃຊ້ຄຸນສົມບັດນີ້. ແຕະ **ລົງທະບຽນ** ແລະ ລົງທະບຽນໃບໜ້າຂອງທ່ານ.
 - **ສະຫວ່າງຂຶ້ນ**: ເຮັດໃຫ້ຜູ້ຄົນເບິ່ງແຈ້ງ ແລະ ຄົມຊັດຂຶ້ນ ເຖິງແມ່ນວ່າຈະຢູ່ໃນສະພາບແວດລ້ອມທີ່ມີດ.
-  • ບາງຄຸນສົມບັດອາດຈະບໍ່ມີຢູ່ ຂຶ້ນຢູ່ກັບລຸ້ນ.
- ຄຸນສົມບັດບາງຢ່າງມີຢູ່ເມື່ອທ່ານໃຊ້ກ້ອງໜ້າເທົ່ານັ້ນ.

Galaxy Avatar

ສ້າງຮູບປະຈຳຕົວໃນແບບໃດໜຶ່ງທີ່ທ່ານຕ້ອງການ ແລະ ສະໜຸກສະໜານໄປກັບພວກມັນໃນຄຸນສົມບັດຕ່າງໆ.

ໃນໜ້າຈໍການຕັ້ງຄ່າ, ແຕະ **ຄຸນສົມບັດຂຶ້ນສູງ** → **Galaxy Avatar**. ຖ້າທ່ານເພີ່ມໄອຄອນເອັບໃສ່ໜ້າຈໍເອັບແລ້ວ, ເປີດເອັບ **Galaxy Avatar**.

ການສ້າງ Galaxy Avatar

ເປີດໃຊ້ Galaxy Avatar, ແຕະໄອຄອນສ້າງ () ແລະ ຈາກນັ້ນ, ປະຕິບັດຕາມຄຳແນະນຳເທິງໜ້າຈໍເພື່ອສ້າງຮູບປະຈຳຕົວ.

ການໃຊ້ສະຕິກເກີ Galaxy Avatar

ເມື່ອທ່ານສ້າງຮູບປະຈຳຕົວ, ສະຕິກເກີທີ່ມີການສະແດງອອກ ແລະ ການກະທຳຂອງຮູບປະຈຳຕົວຈະຖືກສ້າງຂຶ້ນໂດຍອັດຕະໂນມັດ. ທ່ານສາມາດໃຊ້ສະຕິກເກີຮູບປະຈຳຕົວຂອງທ່ານເມື່ອສົ່ງຂໍ້ຄວາມ ຫຼື ໃນເຄືອຂ່າຍທາງສັງຄົມ.

ເປີດໃຊ້ Galaxy Avatar ແລະ ແຕະ **ສະຕິກເກີຮູບປະຈຳຕົວ**. ເພື່ອສ້າງສະຕິກເກີຂອງທ່ານເອງ, ແຕະໄອຄອນສ້າງສະຕິກເກີແບບກຳນົດເອງ (+) ຢູ່ເທິງສຸດຂອງລາຍການສະຕິກເກີ.

ການໃຊ້ກ້ອງຖ່າຍຮູບຂອງ Galaxy Avatar

ສ້າງຮູບຖ່າຍ ຫຼື ວິດີໂອທີ່ສະໜຸກດ້ວຍຮູບປະຈຳຕົວໂດຍໃຊ້ໂໝດການຖ່າຍຮູບຕ່າງໆ.

ເປີດໃຊ້ Galaxy Avatar ແລະ ແຕະ **ກ້ອງຖ່າຍຮູບປະຈຳຕົວ**. ເລືອກຮູບປະຈຳຕົວ ແລະ ໂໝດທີ່ທ່ານຕ້ອງການໃຊ້, ຈາກນັ້ນ ຖ່າຍຮູບ ຫຼື ບັນທຶກວິດີໂອ.

Dual Messenger

ຕິດຕັ້ງແອັບທິສອງ ແລະ ໃຊ້ສອງບັນຊີແບບແຍກກັນສຳລັບແອັບຕົວສົ່ງຂໍ້ຄວາມດຽວກັນ.

1 ໃນໜ້າຈໍການຕັ້ງຄ່າ, ແຕະ **ຄຸນສົມບັດຂັ້ນສູງ** → **Dual Messenger**.

ແອັບທິສອງຮັບຈະປະກົດຂຶ້ນ.

2 ແຕະສະວິດຂອງແອັບ ເພື່ອຕິດຕັ້ງເພື່ອຕິດຕັ້ງແອັບທິສອງ.

ແອັບທິສອງຈະຖືກຕິດຕັ້ງ. ໄອຄອນແອັບທິສອງຈະຖືກສະແດງດ້ວຍໄອຄອນແອັບທິສອງ (🔵).



- ຄຸນສົມບັດ Dual Messenger ອາດຈະບໍ່ມີຢູ່ ຂຶ້ນຢູ່ກັບແອັບ.
- ບາງຄຸນສົມບັດຂອງແອັບອາດຈະຖືກຈຳກັດສຳລັບແອັບທິສອງ.

ການຖອນຕິດຕັ້ງແອັບທິສອງ

1 ໃນໜ້າຈໍການຕັ້ງຄ່າ, ແຕະ **ຄຸນສົມບັດຂັ້ນສູງ** → **Dual Messenger**.

2 ແຕະສະວິດຂອງແອັບທີ່ທ່ານຕ້ອງການຖອນຕິດຕັ້ງ ແລະ ແຕະ **ຖອນຕິດຕັ້ງ**.

ຂໍ້ມູນທັງໝົດທີ່ກ່ຽວຂ້ອງກັບແອັບທິສອງຈະຖືກລຶບ.



ຖ້າທ່ານຖອນຕິດຕັ້ງແອັບທຳອິດ, ແອັບທິສອງຈະຖືກລຶບເຊັ່ນດຽວກັນ.

ການມີສຸຂະພາບດີແບບດິຈິຕອລ ແລະ ການຄວບຄຸມໂດຍຜູ້ປົກຄອງ

ກວດເບິ່ງປະຫວັດຂອງການໃຊ້ອຸປະກອນຂອງທ່ານ ແລະ ໃຊ້ຄຸນສົມບັດເພື່ອປ້ອງກັນອຸປະກອນຂອງທ່ານຈາກການລົບກວນຊີວິດຂອງທ່ານ. ນອກຈາກນີ້ ທ່ານຍັງສາມາດຕັ້ງການຄວບຄຸມຂອງພີເມັສສາລັບລູກຂອງທ່ານ ແລະ ຈັດການການໃຊ້ດິຈິຕອລຂອງພວກເຂົາ.

ໃນໜ້າຈໍການຕັ້ງຄ່າ, ແຕະ ການມີສຸຂະພາບດີແບບດິຈິຕອລ ແລະ ການຄວບຄຸມໂດຍຜູ້ປົກຄອງ.

- **ເຄື່ອງຕັ້ງເວລາຂອງແອັບ:** ຈຳກັດເວລາການນຳໃຊ້ໃນແຕ່ລະວັນສໍາລັບແຕ່ລະແອັບໂດຍການຕັ້ງຕົວຕັ້ງເວລາ. ເມື່ອທ່ານຮອດຂີດຈຳກັດ, ແອັບຈະຖືກປິດ ແລະ ທ່ານບໍ່ສາມາດໃຊ້ມັນໄດ້.
- **ເບົ້າໝາຍເວລາໜ້າຈໍ:** ຕັ້ງເບົ້າໝາຍໄວ້ວ່າວັນໜຶ່ງທ່ານຈະໃຊ້ອຸປະກອນຂອງທ່ານຫຼາຍປານໃດ.
- **ຈໍພາບການຂັບຂີ່:** ເປີດການຕິດຕາມການຂັບຂີ່ເພື່ອຕິດຕາມຈຳນວນເວລາທີ່ທ່ານໃຊ້ອຸປະກອນຂອງທ່ານໃນຂະນະທີ່ຂັບຂີ່.
- **ເຄື່ອງວັດການຢ່າງ:** ເປີດການຕິດຕາມການຢ່າງເພື່ອຕິດຕາມຈຳນວນເວລາທີ່ທ່ານໃຊ້ອຸປະກອນຂອງທ່ານໃນຂະນະທີ່ຢ່າງ.
- **ຈໍຕິດຕາມລະດັບສຽງ:** ເປີດການຕິດຕາມລະດັບສຽງເພື່ອປ້ອງກັນການໄດ້ຍິນຂອງທ່ານ.
- **ຂໍ້ຈຳກັດທາງດ້ານເນື້ອໃນ:** ຈຳກັດເວັບໄຊທ໌ຕ່າງໆທີ່ສາມາດເຂົ້າໃຊ້ໄດ້ ຫຼື ຮັບເອົາການຈຳກັດດ້ານອາຍຸສໍາລັບແອັບ ແລະ ເກມ. ຄຸນສົມບັດນີ້ມີຢູ່ໃນແອັບ **Samsung Internet** ເທົ່ານັ້ນ ແລະ ແອັບ **Galaxy Store**.
- **ການຄວບຄຸມຂອງຜູ້ປົກຄອງ:** ຈັດການການໃຊ້ດິຈິຕອລຂອງລູກຂອງທ່ານ.

ການດູແລອຸປະກອນ

ຄຸນສົມບັດການດູແລອຸປະກອນໃຫ້ພາບລວມຂອງສະຖານະແບັດເຕີຣີ, ປ່ອນເກັບຂໍ້ມູນ, ຄວາມຈໍາ ແລະ ຄວາມປອດໄພລະບົບຂອງທ່ານ. ນອກຈາກນີ້ ທ່ານຍັງສາມາດປັບອຸປະກອນໃຫ້ເໝາະສົມໄດ້.

ໃນໜ້າຈໍການຕັ້ງຄ່າ, ແຕະ ການດູແລອຸປະກອນ.

- **ເພີ່ມປະສິດທິພາບດຽວນີ້:** ປິດແອັບທີ່ກຳລັງແລ່ນຢູ່ພື້ນຫຼັງ ຫຼື ໃຊ້ແບັດເຕີຣີໃນປະລິມານປົກກະຕິ ແລະ ສະແກນຫາແອັບທີ່ຂັດຂ້ອງ ແລະ ມາລແວເພື່ອເພີ່ມປະສິດທິພາບອຸປະກອນຂອງທ່ານ.
- **ແບັດເຕີຣີ:** ກວດເບິ່ງໄຟ ແລະ ເວລາທີ່ເຫຼືອຢູ່ຂອງແບັດເຕີຣີ ເພື່ອໃຊ້ອຸປະກອນ. ສໍາລັບອຸປະກອນທີ່ມີລະດັບໄຟແບັດເຕີຣີຕໍ່າ, ປະຢັດໄຟແບັດເຕີຣີໂດຍການເປີດຄຸນສົມບັດການປະຢັດໄຟ. ເບິ່ງ **ແບັດເຕີຣີ** ສໍາລັບຂໍ້ມູນເພີ່ມເຕີມ.

- **ປ່ອນເກັບຂໍ້ມູນ:** ກວດເບິ່ງສະຖານະຂອງປ່ອນເກັບຂໍ້ມູນທີ່ຖືກນຳໃຊ້ແລ້ວ ແລະ ທີ່ຍັງເຫຼືອ ແລະ ເພີ່ມປ່ອນເກັບຂໍ້ມູນໂດຍການລຶບໄຟລ໌ທີ່ບໍ່ຈຳເປັນ ເຊັ່ນ: ໄຟລ໌ໃນຖັງຂີ້ເຫຍື້ອ, ໄຟລ໌ທີ່ບໍ່ໄດ້ໃຊ້ ຫຼື ໄຟລ໌ທີ່ຊ້ຳກັນ ຫຼັງຈາກກວດເບິ່ງພວກມັນແລ້ວ.
 - ☑ • ຄວາມຈຳເປັນທີ່ຕ້ອງການຂອງປ່ອນເກັບຂໍ້ມູນພາຍໃນເຄື່ອງຈະໜ້ອຍກວ່າຄວາມຈຳເປັນທີ່ຈຳເປັນໄວ້ ເພາະວ່າລະບົບປະຕິບັດການ ແລະ ແອັບພາວະຕະຖານຄອບຄອງສ່ວນໜຶ່ງຂອງປ່ອນເກັບຂໍ້ມູນ. ຄວາມຈຳເປັນທີ່ຢູ່ອາດຈະປ່ຽນແປງເມື່ອທ່ານອັບເດດອຸປະກອນ.
 - ທ່ານສາມາດເບິ່ງຄວາມຈຳເປັນທີ່ຢູ່ຂອງປ່ອນເກັບຂໍ້ມູນພາຍໃນເຄື່ອງໃນສ່ວນຂໍ້ກຳນົດສຳລັບອຸປະກອນຂອງທ່ານໃນເວັບໄຊທ໌ຂອງຊຳຊຸງ.
- **ຄວາມຈຳ:** ກວດເບິ່ງການໃຊ້ງານໜ່ວຍຄວາມຈຳ ຫຼື ແຕະ ລ້າງດຽວນີ້ ເພື່ອເພີ່ມໜ່ວຍຄວາມຈຳດ້ວຍການຢຸດແອັບພິນໜຶ່ງ.
- **ການປົກປ້ອງແອັບ:** ສະແກນອຸປະກອນຂອງທ່ານສຳລັບມາລແວ ແລະ ກົດຈະກຳທີ່ໜ້າສົງໄສອື່ນໆເພື່ອໃຫ້ປອດໄພ.
- **ໂປຣໄຟລ໌ປະສິດທິພາບ:** ປ່ຽນໂໝດການປະຕິບັດງານໂດຍພິຈາລະນາຈາກຄວາມໄວໃນການປະມວນຜົນຂອງອຸປະກອນ, ອາຍຸໃຊ້ງານແບັດເຕີຣີ ແລະ ປະສິດທິພາບໃນການລະບາຍຄວາມຮ້ອນ.
- **ການເພີ່ມປະສິດທິພາບອັດຕະໂນມັດ:** ດຳເນີນການປັບໃຫ້ເໝາະສົມອັດຕະໂນມັດໂດຍການປິດແອັບພິນໜຶ່ງ ຫຼື ລ້າງຄວາມຈຳ, ເພື່ອໃຫ້ອຸປະກອນເປີດໃຊ້ໃນສະພາບທີ່ດີທີ່ສຸດ.

ແຕະ ການເປີດເຄື່ອງຄືນໃໝ່ອັດຕະໂນມັດ ເພື່ອຕັ້ງອຸປະກອນໃຫ້ປິດເປີດຄືນໃໝ່ໂດຍອັດຕະໂນມັດເມື່ອກວດພົບບັນຫາການປະຕິບັດງານ ຫຼື ໃນເວລາທີ່ທ່ານຕັ້ງ.
- **ອັບເດດຊອບແວ:** ອັບເດດຊອບແວຂອງອຸປະກອນຂອງທ່ານຜ່ານການບໍລິການເພີ່ມແວຜ່ານອາກາດ (FOTA). ນອກຈາກນີ້ ທ່ານຍັງສາມາດກຳນົດເວລາການອັບເດດຊອບແວ.
- **ການວິນິໄສ:** ທົດສອບອຸປະກອນຂອງທ່ານໂດຍໃຊ້ Samsung Members.
- **ໂໝດການບຳລຸງຮັກສາ:** ເປີດໂໝດການບຳລຸງຮັກສາເພື່ອປົກປ້ອງຄວາມເປັນສ່ວນຕົວຂອງທ່ານໃນຂະນະທີ່ຜູ້ອື່ນກຳລັງໃຊ້ອຸປະກອນຂອງທ່ານ, ເຊັ່ນ ເມື່ອທ່ານລົງມັນໄປສ້ອມແປງ.

ແອັບ

ຈັດການແອັບຂອງອຸປະກອນ ແລະ ປ່ຽນການຕັ້ງຄ່າຂອງພວກມັນ. ທ່ານສາມາດກວດເບິ່ງຂໍ້ມູນການນຳໃຊ້ຂອງແອັບ, ປ່ຽນການຕັ້ງຄ່າການແຈ້ງເຕືອນ ຫຼື ການອະນຸຍາດຂອງພວກມັນ ຫຼື ຖອນຕິດຕັ້ງ ຫຼື ປິດໃຊ້ງານແອັບທີ່ບໍ່ຈຳເປັນ.

ໃນໜ້າຈໍການຕັ້ງຄ່າ, ແຕະ **ແອັບ**.

ການຈັດການທົ່ວໄປ

ກຳນົດການຕັ້ງຄ່າລະບົບໃນອຸປະກອນຂອງທ່ານເອງ ຫຼື ຕັ້ງອຸປະກອນຄືນໃໝ່.

ໃນໜ້າຈໍການຕັ້ງຄ່າ, ແຕະ **ການຈັດການທົ່ວໄປ**.

- **ພາສາ:** ເລືອກພາສາຂອງອຸປະກອນ. ເບິ່ງ **ການເພີ່ມພາສາອຸປະກອນ** ສຳລັບຂໍ້ມູນເພີ່ມເຕີມ.
- **ພາສາແອັບ:** ເລືອກພາສາທີ່ທ່ານຕ້ອງການໃຊ້ສຳລັບແຕ່ລະແອັບ.
- **ຊຸດພາສາ:** ຈັດການ ຫຼື ດາວໂຫຼດຊຸດພາສາສຳລັບຄຸນສົມບັດການປ້ອນຂໍ້ມູນສຽງ, ການປ່ຽນຂໍ້ຄວາມເປັນຄຳເວົ້າ ແລະ ການແປ.
- **ວັນ ແລະ ເວລາ:** ເຂົ້າໃຊ້ ຫຼື ແກ້ໄຂການຕັ້ງຄ່າເພື່ອຄວບຄຸມວິທີທີ່ອຸປະກອນຈະສະແດງເວລາ ແລະ ວັນທີ.
 -  ຖ້າແບັດເຕີຣີຍັງຄົງມີໄຟຢູ່ຈົນເຕັມ, ເວລາ ແລະ ວັນທີຈະຖືກຕັ້ງຄືນໃໝ່.
- **ການຕັ້ງຄ່າຄົບອດຊຳຊຸງ:** ປ່ຽນການຕັ້ງຄ່າສຳລັບຄົບອດຊຳຊຸງ.
- **ຄົບອດ:** ເລືອກຄົບອດທີ່ຈະໃຊ້ຕາມມາດຕະຖານ ແລະ ປ່ຽນການຕັ້ງຄ່າຄົບອດ.
- **ຄົບອດຈິງ:** ປ່ຽນການຕັ້ງຄ່າສຳລັບຄົບອດພາຍນອກ.
- **ເມັ້າ:** ປ່ຽນການຕັ້ງຄ່າສຳລັບເມັ້າພາຍນອກ.
- **ແຜ່ນສຳຜັດ:** ປ່ຽນການຕັ້ງຄ່າສຳລັບແຜ່ນສຳຜັດພາຍນອກ.
- **ຕັ້ງຄືນໃໝ່:** ຕັ້ງການຕັ້ງຄ່າອຸປະກອນຂອງທ່ານຄືນໃໝ່ ຫຼື ເຮັດການຕັ້ງຂໍ້ມູນໂຮງງານຄືນໃໝ່.
- **ການບໍລິການແບບກຳນົດເອງ:** ຕັ້ງເພື່ອຮັບເອົາການບໍລິການທີ່ເຮັດເປັນແບບສ່ວນຕົວຕາມຄວາມສົນໃຈຂອງທ່ານ ແລະ ວິທີທີ່ທ່ານໃຊ້ອຸປະກອນຂອງທ່ານ.
- **ຕິດຕໍ່ພວກເຮົາ:** ຖາມຄຳຖາມ ຫຼື ກວດເບິ່ງຄຳຖາມທີ່ຖາມເລື້ອຍໆ.

ການເພີ່ມພາສາອຸປະກອນ

ທ່ານສາມາດເພີ່ມພາສາເພື່ອໃຊ້ໃນອຸປະກອນຂອງທ່ານ.

- 1 ໃນໜ້າຈໍການຕັ້ງຄ່າ, ແຕະ **ການຈັດການທົ່ວໄປ** → **ພາສາ** → **ເພີ່ມພາສາ**.
- 2 ເລືອກພາສາທີ່ຈະເພີ່ມ.
- 3 ເພື່ອຕັ້ງພາສາທີ່ເລືອກໄວ້ເປັນພາສາມາດຕະຖານ, ແຕະ **ຕັ້ງເປັນມາດຕະຖານ**. ເພື່ອຮັກສາການຕັ້ງຄ່າພາສາປະຈຸບັນ, ແຕະ **ຮັກສາປະຈຸບັນໄວ້**.
ພາສາທີ່ເລືອກໄວ້ຈະຖືກເພີ່ມໃສ່ລາຍການພາສາຂອງທ່ານ. ຖ້າທ່ານປ່ຽນແປງພາສາມາດຕະຖານ, ພາສາທີ່ເລືອກໄວ້ຈະຖືກເພີ່ມໃສ່ເບື້ອງເທິງສຸດຂອງລາຍການ.

ເພື່ອປ່ຽນພາສາມາດຕະຖານຈາກລາຍການພາສາຂອງທ່ານ, ເລືອກພາສາທີ່ທ່ານຕ້ອງການ ແລະ ແຕະ **ນໍາໃຊ້**. ຖ້າແອັບປ໌ຮອງຮັບພາສາມາດຕະຖານ, ພາສາທີ່ຮອງຮັບຖັດໄປຢູ່ໃນລາຍການຈະຖືກໃຊ້.

ຄວາມສາມາດເຂົ້າໃຊ້

ກຳນົດຄ່າການຕັ້ງຄ່າຕ່າງໆເພື່ອປັບປຸງຄວາມສາມາດເຂົ້າໃຊ້ອຸປະກອນ. ເບິ່ງ **ຄວາມສາມາດເຂົ້າໃຊ້** ສໍາລັບຂໍ້ມູນເພີ່ມເຕີມ. ໃນໜ້າຈໍການຕັ້ງຄ່າ, ແຕະ **ຄວາມສາມາດເຂົ້າໃຊ້**.

ອັບເດດຊອບແວ

ອັບເດດຊອບແວອຸປະກອນຂອງທ່ານຜ່ານການບໍລິການເພີ່ມແວຜ່ານອາກາດ (FOTA). ນອກຈາກນີ້ ທ່ານຍັງສາມາດປ່ຽນການຕັ້ງຄ່າດາວໂຫຼດອັດຕະໂນມັດ.

ໃນໜ້າຈໍການຕັ້ງຄ່າ, ແຕະ **ອັບເດດຊອບແວ**. ແຕະ **ກວດຫາການອັບເດດ** ແລະ **ກວດຫາ** ຫຼື **ຕິດຕັ້ງການອັບເດດດ້ວຍຕົນເອງ**.

ເພື່ອປ່ຽນການຕັ້ງຄ່າດາວໂຫຼດອັດຕະໂນມັດ, ແຕະໄອຄອນຕົວເລືອກເພີ່ມເຕີມ (⋮) → **ດາວໂຫຼດອັດຕະໂນມັດ**.

 ຖ້າອັບເດດຊອບແວສຸກເສີນຖືກປ້ອຍອອກເພື່ອຄວາມປອດໄພຂອງອຸປະກອນຂອງທ່ານ ແລະ ເພື່ອປ້ອງກັນໄພຄຸກຄາມດ້ານຄວາມປອດໄພປະເພດໃໝ່, ພວກມັນຈະຖືກຕິດຕັ້ງໂດຍອັດຕະໂນມັດໂດຍບໍ່ຕ້ອງມີການເຫັນດີຂອງທ່ານ.

ຂໍ້ມູນອັບເດດຄວາມປອດໄພ

ອັບເດດຄວາມປອດໄພມີໄວ້ເພື່ອເພີ່ມຄວາມປອດໄພຂອງອຸປະກອນຂອງທ່ານ ແລະ ປົກປ້ອງຂໍ້ມູນສ່ວນຕົວຂອງທ່ານ. ສໍາລັບອັບເດດຄວາມປອດໄພສໍາລັບລຸ້ນຂອງທ່ານ, ເຂົ້າເບິ່ງ security.samsungmobile.com.



ເວັບໄຊທ໌ຮອງຮັບບາງພາສາເທົ່ານັ້ນ.

ກ່ຽວກັບໂທລະສັບ

ເຂົ້າໃຊ້ຂໍ້ມູນໃນອຸປະກອນຂອງທ່ານ.

ໃນໜ້າຈໍການຕັ້ງຄ່າ, ແຕະ **ກ່ຽວກັບໂທລະສັບ**.

ເພື່ອປ່ຽນຊື່ອຸປະກອນຂອງທ່ານ, ແຕະ **ປ່ຽນຊື່ໃໝ່**.

- **ຂໍ້ມູນສະຖານະ:** ກວດເບິ່ງຂໍ້ມູນຕ່າງໆຂອງອຸປະກອນ, ເຊັ່ນ ສະຖານະແຜ່ນ SIM, Wi-Fi ທີ່ຢູ່ MAC ແລະ ເລກລໍາດັບ.
- **ຂໍ້ມູນທາງດ້ານກົດໝາຍ:** ເຂົ້າໃຊ້ຂໍ້ມູນທາງດ້ານກົດໝາຍທີ່ກ່ຽວຂ້ອງກັບອຸປະກອນ, ເຊັ່ນ ຂໍ້ມູນຄວາມປອດໄພ ແລະ ໃບອະນຸຍາດ open source.
- **ຂໍ້ມູນຊອບແວ:** ເຂົ້າໃຊ້ຂໍ້ມູນຊອບແວຂອງອຸປະກອນ, ເຊັ່ນ ເວີຊັນລະບົບປະຕິບັດການຂອງມັນ ແລະ ເວີຊັນເພີມແວ.
- **ຂໍ້ມູນແບັດເຕີຣີ:** ກວດເບິ່ງຂໍ້ມູນແບັດເຕີຣີ.

ແຈ້ງການການນໍາໃຊ້

ຂໍ້ຄວນລະວັງສໍາລັບການໃຊ້ອຸປະກອນ

ກະລຸນາອ່ານປຶ້ມຄູ່ມືນີ້ເມື່ອໃຊ້ອຸປະກອນ ເພື່ອຮັບປະກັນຄວາມປອດໄພ ແລະ ການໃຊ້ທີ່ຖືກຕ້ອງ.



- ຄໍາອະທິບາຍຈະຂຶ້ນຢູ່ກັບການຕັ້ງຄ່າມາດຕະຖານຂອງອຸປະກອນ.
- ບາງເນື້ອໃນອາດຈະແຕກຕ່າງຈາກອຸປະກອນຂອງທ່ານ ຂຶ້ນຢູ່ກັບພາກພື້ນ, ຜູ້ໃຫ້ການບໍລິການ, ການລະບຸລາຍລະອຽດຂອງລຸ້ນ ຫຼື ຊອບແວຂອງອຸປະກອນ.
- ອຸປະກອນອາດຕ້ອງການການເຊື່ອມຕໍ່ກັບ Wi-Fi ຫຼື ເຄືອຂ່າຍມືຖືເມື່ອໃຊ້ແອັບ ຫຼື ຄຸນສົມບັດບາງຢ່າງ.
- ເນື້ອໃນ (ເນື້ອໃນທີ່ມີຄຸນນະພາບສູງ) ທີ່ຈໍາເປັນຕ້ອງມີການນໍາໃຊ້ CPU ແລະ ຄວາມຈໍາສູງ ຈະກະທົບຕໍ່ການປະຕິບັດງານໂດຍລວມຂອງອຸປະກອນ. ແອັບທີ່ກ່ຽວຂ້ອງກັບເນື້ອໃນອາດຈະໃຊ້ບໍ່ໄດ້ຢ່າງຖືກຕ້ອງ ຂຶ້ນຢູ່ກັບການລະບຸລາຍລະອຽດຂອງອຸປະກອນ ແລະ ສະພາບແວດລ້ອມທີ່ມັນຖືກໃຊ້ງານຢູ່.
- ຊໍາຊຽງບໍ່ຮັບຜິດຊອບຕໍ່ບັນຫາດ້ານການປະຕິບັດງານທີ່ເກີດຈາກແອັບທີ່ສະໜອງໃຫ້ໂດຍຜູ້ໃຫ້ບໍລິການອື່ນນອກເໜືອຈາກຊໍາຊຽງ.
- ຊໍາຊຽງບໍ່ຮັບຜິດຊອບຕໍ່ບັນຫາດ້ານການປະຕິບັດງານ ຫຼື ຄວາມເຂົ້າກັນບໍ່ໄດ້ທີ່ເກີດຈາກການຕັ້ງຄ່າການລົງທະບຽນທີ່ຖືກແກ້ໄຂ ຫຼື ຊອບແວລະບົບປະຕິບັດການທີ່ຖືກປັບປຸງ. ການພະຍາຍາມທີ່ຈະກາກໍານົດລະບົບປະຕິບັດການເອງອາດເຮັດໃຫ້ອຸປະກອນ ຫຼື ແອັບໃຊ້ງານຢ່າງບໍ່ຖືກຕ້ອງ.
- ຊອບແວ, ແຫຼ່ງສຽງ, ວອລເປເປີ, ຮູບ ແລະ ມີເດຍອື່ນທີ່ໃຫ້ມາພ້ອມກັບອຸປະກອນນີ້ໄດ້ຮັບອະນຸຍາດໃຫ້ໃຊ້ງານແບບຈໍາກັດ. ການແຍກ ແລະ ການໃຊ້ວັດສະດຸເຫຼົ່ານີ້ເພື່ອຈຸດປະສົງທາງດ້ານການຄ້າ ຫຼື ຈຸດປະສົງອື່ນໆເປັນການລະເມີດກົດໝາຍວ່າດ້ວຍລິຂະສິດ. ຜູ້ໃຊ້ຕ້ອງຮັບຜິດຊອບທັງໝົດຕໍ່ກັບການໃຊ້ມີເດຍແບບຜິດກົດໝາຍ.
- ທ່ານອາດຈະຕ້ອງເສຍຄ່າໃຊ້ຈ່າຍເພີ່ມເຕີມສໍາລັບການບໍລິການຂໍ້ມູນ, ເຊັ່ນ ການສົ່ງຂໍ້ຄວາມ, ການອັບໂຫຼດ ແລະ ການດາວໂຫຼດ, ການຊົງຄໍອັດຕະໂນມັດ ຫຼື ການໃຊ້ການບໍລິການຈຸດທີ່ຕັ້ງຂຶ້ນຢູ່ກັບແຜນຂໍ້ມູນຂອງທ່ານ. ສໍາລັບການໂອນຂໍ້ມູນຂະໜາດໃຫຍ່, ຂໍແນະນໍາໃຫ້ໃຊ້ຄຸນສົມບັດ Wi-Fi.
- ແອັບມາດຕະຖານທີ່ມາພ້ອມກັບອຸປະກອນອາດຈະມີການອັບເດດ ແລະ ອາດຈະບໍ່ຮອງຮັບອີກຕໍ່ໄປ ໂດຍບໍ່ຕ້ອງມີແຈ້ງການກ່ອນ.
- ການແກ້ໄຂລະບົບປະຕິບັດການຂອງອຸປະກອນ ຫຼື ການຕິດຕັ້ງຊອບແວຈາກແຫຼ່ງທີ່ບໍ່ເປັນທາງການອາດເຮັດໃຫ້ອຸປະກອນເກີດຂໍ້ຂັດຂ້ອງ ແລະ ຂໍ້ມູນເສຍຫາຍ ຫຼື ສູນເສຍໄດ້. ການກະທໍາເຫຼົ່ານີ້ເປັນການລະເມີດຂໍ້ຕົກລົງໄວອະນຸຍາດຂອງຊໍາຊຽງ ແລະ ຈະເຮັດໃຫ້ການຮັບປະກັນຂອງທ່ານເປັນໂມຄະ.

- ທ່ານສາມາດເຫັນໜ້າຈໍໄດ້ຢ່າງຊັດເຈນ ເຖິງແມ່ນວ່າຈະຢູ່ບ່ອນແສງແດດກາງແຈ້ງທີ່ຈໍາ ໂດຍການປັບປຽນຊ່ວງຄວາມຄົມຊັດ ໂດຍອັດຕະໂນມັດຕາມສະພາບແວດລ້ອມໂດຍລວມ. ຍ້ອນວ່າລັກສະນະຂອງຜະລິດຕະພັນ, ການສະແດງກຣາຟິກແບບຄົງທີ່ ເປັນໄລຍະເວລານານອາດເຮັດໃຫ້ເກີດພາບຊ້ອນ (ໜ້າຈໍໃໝ່) ຫຼື ເງົາມົດໄດ້.
 - ຂໍແນະນຳບໍ່ໃຫ້ໃຊ້ກຣາຟິກແບບຄົງທີ່ໃນສ່ວນໃດສ່ວນໜຶ່ງ ຫຼື ທັງໝົດຂອງໜ້າຈໍເປັນໄລຍະເວລາດົນ ແລະ ປິດໜ້າຈໍເມື່ອ ບໍ່ໄດ້ໃຊ້ອຸປະກອນ.
 - ທ່ານສາມາດຕັ້ງໜ້າຈໍ ເພື່ອປິດໂດຍອັດຕະໂນມັດ ເມື່ອທ່ານກຳລັງບໍ່ໃຊ້ມັນ. ເປີດ ຕັ້ງຄ່າ, ແຕະ ຈໍສະແດງຜົນ → ໝົດ ເວລາໜ້າຈໍ ແລະ ຈາກນັ້ນເລືອກຄວາມຍາວຂອງເວລາທີ່ທ່ານຕ້ອງການໃຫ້ອຸປະກອນລໍຖ້າກ່ອນປິດໜ້າຈໍ.
 - ເພື່ອຕັ້ງໜ້າຈໍໃນການປັບປຽນຄວາມແຈ້ງໂດຍອັດຕະໂນມັດຕາມສະພາບແວດລ້ອມອ້ອມຂ້າງ, ເປີດ ຕັ້ງຄ່າ, ແຕະ ຈໍ ສະແດງຜົນ ແລະ ຈາກນັ້ນແຕະສະວິດ ຄວາມແຈ້ງທີ່ປັບໄດ້ ເພື່ອເປີດມັນ.
- ອຸປະກອນບາງຢ່າງຕ້ອງໄດ້ຮັບການອະນຸຍາດຈາກຄະນະກຳມະການການສື່ສານຂອງລັດຖະບານກາງ (FCC), ຂຶ້ນຢູ່ກັບພາກ ພື້ນ ຫຼື ລຸ້ນ.

ຖ້າອຸປະກອນຂອງທ່ານຖືກອະນຸຍາດໂດຍ FCC ແລ້ວ, ທ່ານສາມາດກວດເບິ່ງ FCC ID ຂອງອຸປະກອນໄດ້. ເພື່ອເຂົ້າໃຊ້ FCC ID, ເປີດ ຕັ້ງຄ່າ ແລະ ແຕະ ກ່ຽວກັບໂທລະສັບ → ຂໍ້ມູນສະຖານະ. ຖ້າອຸປະກອນຂອງທ່ານບໍ່ມີ FCC ID, ມັນໝາຍຄວາມ ວ່າ ອຸປະກອນບໍ່ໄດ້ຮັບອະນຸຍາດໃຫ້ຂາຍໃນສະຫາລັດອາເມລິກາ ຫຼື ດິນແດນຂອງສະຫາລັດ ແລະ ອາດຈະນຳໄປຍັງສະຫາລັດ ອາເມລິກາສຳລັບໃຊ້ສ່ວນຕົວຂອງຜູ້ເປັນເຈົ້າຂອງເທົານັ້ນ.
- ຫ້າມໃຊ້ເຄື່ອງສົ່ງສັນຍານແຖບຄື້ນກວ້າງພິເສດ (UWB) ເມື່ອຢູ່ເທິງເຮືອບິນ ຫຼື ກຳ້ປັນ. ເມື່ອທ່ານເປີດໂໝດເຮືອບິນ, ຄຸນສົມບັດ UWB ຈະຖືກປິດ. (Galaxy S26 Ultra, Galaxy S26+)

- ແບນວິດທີ່ຮອງຮັບໂດຍອຸປະກອນອາດແຕກຕ່າງກັນໄປ ຂຶ້ນຢູ່ກັບພາກພື້ນ ຫຼື ຜູ້ໃຫ້ບໍລິການ.
- ການມີຢູ່ຂອງເຄືອຂ່າຍ 5G ອາດແຕກຕ່າງກັນໄປ ຂຶ້ນຢູ່ກັບລຸ້ນ, ປະເທດ, ຜູ້ໃຫ້ບໍລິການເຄືອຂ່າຍ ແລະ ສະພາບແວດລ້ອມຂອງຜູ້ໃຊ້.
- ອຸປະກອນຂອງທ່ານມີແມ່ເຫຼັກ. ເກັບມັນໃຫ້ຫ່າງຈາກບັດເຄຣດິດ, ອຸປະກອນການແພດທີ່ຝັງໃນຮ່າງກາຍ ແລະ ອຸປະກອນອື່ນໆທີ່ອາດໄດ້ຮັບຜົນກະທົບຈາກແມ່ເຫຼັກ. ໃນກໍລະນີຂອງອຸປະກອນທາງການແພດ, ຮັກສາອຸປະກອນຂອງທ່ານໃຫ້ຫ່າງອອກຫຼາຍກວ່າ 15 cm. ຢຸດໃຊ້ອຸປະກອນຂອງທ່ານຖ້າທ່ານສັງໄສວ່າມີການແຊກແຊງໃດໆກັບອຸປະກອນທາງການແພດຂອງທ່ານ ແລະ ປຶກສາແພດ ຫຼື ຜູ້ຜະລິດອຸປະກອນທາງການແພດຂອງທ່ານ.

ໄອຄອນກ່ຽວກັບຄໍາແນະນໍາ

-  **ຄໍາເຕືອນ:** ສະຖານະການທີ່ອາດເຮັດໃຫ້ເກີດການບາດເຈັບຕໍ່ຕົວທ່ານເອງ ຫຼື ຜູ້ອື່ນ
-  **ການເຕືອນ:** ສະຖານະການທີ່ອາດເຮັດໃຫ້ເກີດຄວາມເສຍຫາຍຕໍ່ອຸປະກອນຂອງທ່ານ ຫຼື ອຸປະກອນອື່ນໆ
-  **ແຈ້ງການ:** ໝາຍເຫດ, ເຄັດລັບການນໍາໃຊ້ ຫຼື ຂໍ້ມູນເພີ່ມເຕີມ

ບັນທຶກກ່ຽວກັບເນື້ອໃນແພັກເກດ ແລະ ອຸປະກອນເສີມ

ເບິ່ງຄໍາແນະນໍາເລີ່ມຕົ້ນໂດຍຫຍໍ້ສໍາລັບເນື້ອໃນແພັກເກດ.

- ລາຍການທີ່ມາພ້ອມກັບອຸປະກອນ ແລະ ອຸປະກອນເສີມທີ່ມີຢູ່ໃນໜຶ່ງອາດຈະແຕກຕ່າງກັນ ຂຶ້ນຢູ່ກັບພາກພື້ນ ຫຼື ຜູ້ໃຫ້ບໍລິການ.
- ລາຍການທີ່ມາພ້ອມຖືກອອກແບບສໍາລັບອຸປະກອນນີ້ເທົ່ານັ້ນ ແລະ ອາດຈະບໍ່ເຂົ້າກັນໄດ້ກັບອຸປະກອນອື່ນ.
- ຮູບຮ່າງ ແລະ ການລະບຸລາຍລະອຽດອາດຈະມີການປ່ຽນແປງໂດຍບໍ່ຕ້ອງມີການແຈ້ງກ່ອນ.
- ທ່ານສາມາດຊື້ອຸປະກອນເສີມເພີ່ມເຕີມຈາກຕົວແທນຈໍາໜ່າຍຊໍາຊຸງໃນທ້ອງຖິ່ນຂອງທ່ານ. ເບິ່ງໃຫ້ແນ່ໃຈວ່າພວກມັນເຂົ້າກັນໄດ້ກັບອຸປະກອນກ່ອນຊື້.
- ຂໍແນະນໍາໃຫ້ໃຊ້ອຸປະກອນເສີມທີ່ຜ່ານການຮັບຮອງຈາກຊໍາຊຸງ. ການໃຊ້ອຸປະກອນເສີມທີ່ບໍ່ຜ່ານການຮັບຮອງອາດເຮັດໃຫ້ເກີດບັນຫາດ້ານປະສິດທິພາບ ຫຼື ການໃຊ້ງານຜິດປົກກະຕິ, ເຊິ່ງອາດບໍ່ໄດ້ຮັບການຄຸ້ມຄອງພາຍໃຕ້ການຄ້າປະກັນ.
- ການມີຢູ່ຂອງອຸປະກອນເສີມທັງໝົດອາດມີການປ່ຽນແປງ ຂຶ້ນກັບບໍລິສັດຜູ້ຜະລິດທັງໝົດ. ສໍາລັບຂໍ້ມູນເພີ່ມເຕີມກ່ຽວກັບອຸປະກອນເສີມທີ່ມີຢູ່, ໃຫ້ເບິ່ງເວັບໄຊທ໌ຊໍາຊຸງ.
- ຊຸດຫູພັງ (USB ປະເພດ-C) ທີ່ຮອງຮັບຜົນຮັບທາງດິຈິຕອລສາມາດໃຊ້ກັບອຸປະກອນໄດ້. ຢ່າງໃດກໍຕາມ, ອຸປະກອນອາດຈະເຂົ້າກັນບໍ່ໄດ້ກັບຊຸດຫູພັງທີ່ໃຊ້ວິທີການສົ່ງອອກສຽງທີ່ແຕກຕ່າງກັນ ຫຼື ທີ່ຜະລິດໂດຍຜູ້ຜະລິດທີ່ແຕກຕ່າງກັນ.
- ສາຍ USB ທີ່ໃຫ້ມາຮອງຮັບການສາກສູງເຖິງ 3 A. ບໍ່ລວມເຄື່ອງສາກ. ສໍາລັບປະສິດທິພາບການສາກທີ່ດີທີ່ສຸດ, ຂໍແນະນໍາໃຫ້ໃຊ້ເຄື່ອງສາກ 60 W ຂອງຊໍາຊຸງທີ່ເປັນທາງການ ແລະ ສາຍທີ່ເຂົ້າກັນໄດ້ກັບອຸປະກອນຂອງທ່ານ, ເຊິ່ງຂາຍແຍກຕ່າງຫາກ. (Galaxy S26 Ultra)
- ສາຍ USB ທີ່ໃຫ້ມາຮອງຮັບການສາກສູງເຖິງ 3 A. ບໍ່ລວມເຄື່ອງສາກ. ສໍາລັບປະສິດທິພາບການສາກທີ່ດີທີ່ສຸດ, ຂໍແນະນໍາໃຫ້ໃຊ້ເຄື່ອງສາກ 45 W ຂອງຊໍາຊຸງທີ່ເປັນທາງການ ແລະ ສາຍທີ່ເຂົ້າກັນໄດ້ກັບອຸປະກອນຂອງທ່ານ, ເຊິ່ງຂາຍແຍກຕ່າງຫາກ. (Galaxy S26+)
- ສາຍ USB ທີ່ໃຫ້ມາຮອງຮັບການສາກສູງເຖິງ 3 A. ບໍ່ລວມເຄື່ອງສາກ. (Galaxy S26)

ການຮັກສາບໍ່ໃຫ້ຖືກນໍ້າແລະຝຸນ

ອຸປະກອນຂອງທ່ານກັນນໍ້າ ແລະ ກັນຝຸນໄດ້ ແລະ ເປັນໄປຕາມມາດຕະຖານສາກົນດັ່ງຕໍ່ໄປນີ້.

- ການຮັບຮອງການຈັດອັນດັບການກັນນໍ້າ IP68: ອີງຕາມຂໍ້ກຳນົດຂອງມາດຕະຖານ IEC 60529, ມັນຖືກທົດສອບໃນນໍ້າຈືດ 15–35°C, 86–106 kPa, 1,5 m ເປັນເວລາ 30 ນາທີ ໂດຍບໍ່ຕ້ອງຍ້າຍ.

ທ່ານຈະຕ້ອງປະຕິບັດຕາມຄໍາແນະນໍາເພື່ອຮັກສາຄວາມສາມາດໃນການກັນນໍ້າ ແລະ ກັນຝຸນຂອງອຸປະກອນຂອງທ່ານ.

- ຢ່າໃຫ້ອຸປະກອນສໍາຜັດກັບນໍ້າໃນສະ ຫຼື ນໍ້າທະເລ.
- ຖ້າອຸປະກອນໄດ້ຖືກສໍາຜັດກັບນໍ້າທີ່ບໍ່ສະອາດ ຫຼື ຂອງແຫຼວອື່ນໆ ເຊັ່ນ ນໍ້າສະບູ, ນໍ້າມັນ, ນໍ້າຫອມ, ຄືມກັນແດດ, ນໍ້າຢາລ້າງມື, ຜະລິດຕະພັນເຄມີ ເຊັ່ນ ເຄື່ອງສໍາອາງ ຫຼື ຂອງແຫຼວທີ່ມີເຫຼົ້າ, ອະນາໄມອຸປະກອນດ້ວຍນໍ້າຈືດທີ່ບໍ່ໄຫຼ, ເຊັດມັນດ້ວຍຜ້ານຸ້ມ ແລະ ສະອາດ ແລະ ຈາກນັ້ນເຊັດມັນໃຫ້ແຫ້ງຢ່າງລະອຽດກ່ອນໃຊ້ງານເພື່ອຮັກສາລະດັບການກັນນໍ້າ.
- ຢ່າໃຫ້ອຸປະກອນສໍາຜັດກັບ ນໍ້າທີ່ໄຫຼແຮງ. ແຮງດັນນໍ້າທີ່ເພີ່ມຂຶ້ນຢ່າງກະທັນຫັນອາດເກີນລະດັບການກັນນໍ້າທີ່ຮັບປະກັນໄດ້.
- ໃນສະຖານທີ່ ເຊັ່ນ ການອົບອາຍນໍ້າ ຫຼື ຫ້ອງອົບອາຍນໍ້າ, ປະສິດທິພາບການກັນນໍ້າອາດເສຍຫາຍ ຍ້ອນການປ່ຽນແປງອຸນຫະພູມຢ່າງກະທັນຫັນ.
- ຖ້າອຸປະກອນຖືກກະແທກຈາກພາຍນອກ ຫຼື ເສຍຫາຍ, ການກັນນໍ້າຂອງອຸປະກອນອາດຫຼຸດລົງ.

ຖ້າອຸປະກອນຖືກນໍ້າ ຫຼື ສິ່ງທີ່ເປັນມົນລະພິດ, ໃຫ້ປະຕິບັດຕາມຄໍາແນະນໍາ:

- ເຊັດອຸປະກອນດ້ວຍຜ້ານຸ້ມ ແລະ ສະອາດ ແລະ ຈາກນັ້ນເຊັດມັນໃຫ້ແຫ້ງຢ່າງລະອຽດ.
- ຖ້າໄມໂຄຣໂຟນ ຫຼື ລໍາໂພງບໍ່ແຫ້ງໝົດ, ມັນອາດຈະສົ່ງຜົນໃຫ້ສຽງບໍ່ຊັດເຈນໃນລະຫວ່າງການໂທ.
- ໜ້າຈໍ ແລະ ຄຸນສົມບັດອື່ນໆອາດຈະໃຊ້ງານບໍ່ໄດ້ຢ່າງເປັນປົກກະຕິຖ້າອຸປະກອນຖືກໃຊ້ໃນນໍ້າ.
- ຢ່າເຊື່ອມຕໍ່ເຄື່ອງສາກ ຫຼື ອຸປະກອນເສີມໃດໜຶ່ງຈົນກວ່າອຸປະກອນຈະແຫ້ງໝົດ. ອຸປະກອນສາມາດເສຍຫາຍໄດ້ຖ້າອຸປະກອນເສີມ ຫຼື ເຄື່ອງສາກຖືກເຊື່ອມຕໍ່ເມື່ອແຈ້ກອະເນກປະສົງຍັງບໍ່ແຫ້ງເທື່ອ.

ຄວາມສາມາດໃນການກັນນໍ້າ ແລະ ຝຸນຂອງອຸປະກອນ Samsung Galaxy ຂອງທ່ານບໍ່ຄົງທົນຖາວອນ ແລະ ອາດຈະຫຼຸດລົງເມື່ອເວລາຜ່ານໄປ ເນື່ອງຈາກຄວາມຊໍາລຸດຊຸດໂຊມ.

ສະຖານະການ ແລະ ການແກ້ໄຂບັນຫາທີ່ມີຄວາມຮ້ອນເກີນໄປໃນອຸປະກອນ

ເມື່ອອຸປະກອນຮ້ອນຂຶ້ນໃນຂະນະທີ່ກຳລັງສາກແບັດເຕີຣີ

ໃນຂະນະທີ່ກຳລັງສາກ, ອຸປະກອນ ແລະ ເຄື່ອງສາກອາດຈະຮ້ອນ. ໃນລະຫວ່າງສາກແບບໄວເລສ ຫຼື ການສາກດ່ວນ, ອຸປະກອນອາດຈະຮູ້ສຶກຮ້ອນຂຶ້ນເມື່ອສຳຜັດ. ສິ່ງນີ້ບໍ່ໄດ້ສົ່ງຜົນກະທົບຕໍ່ອາຍຸໃຊ້ງານ ຫຼື ການປະຕິບັດງານຂອງອຸປະກອນ ແລະ ຢູ່ໃນໄລຍະການປະຕິບັດງານປົກກະຕິຂອງອຸປະກອນ. ຖ້າແບັດເຕີຣີຮ້ອນເກີນໄປ, ຄວາມໄວການສາກອາດຈະຫຼຸດລົງ ຫຼື ເຄື່ອງສາກອາດຈະຢຸດສາກ.

ເຮັດສິ່ງຕໍ່ໄປນີ້ ເມື່ອອຸປະກອນຮ້ອນຂຶ້ນ:

- ຕັດເຊື່ອມຕໍ່ເຄື່ອງສາກຈາກອຸປະກອນ ແລະ ປິດແອັບໃດໜຶ່ງທີ່ແລ່ນຢູ່. ລໍຖ້າໃຫ້ອຸປະກອນເຢັນລົງ ແລະ ຈາກນັ້ນເລີ່ມຕົ້ນສາກອຸປະກອນອີກຄັ້ງ.
- ຖ້າສ່ວນລຸ່ມຂອງອຸປະກອນຮ້ອນເກີນໄປ, ມັນອາດເປັນຍ້ອນສາຍ USB ເສຍຫາຍ. ປຸງແທນສາຍ USB ດ້ວຍສາຍໃໝ່. ຂໍແນະນຳສາຍ USB ທີ່ຜ່ານການຮັບຮອງຈາກຊຳຊຸງ.
- ເມື່ອໃຊ້ເຄື່ອງສາກແບບໄວເລສ, ຢ່າວາງວັດຖຸແປກປອມ, ເຊັ່ນ ວັດຖຸໂລຫະ, ແມ່ເຫຼັກ ແລະ ບັດທີ່ມີແຖບແມ່ເຫຼັກໄວ້ລະຫວ່າງອຸປະກອນ ແລະ ເຄື່ອງສາກແບບໄວເລສ.

 ຄຸນສົມບັດການສາກແບບໄວເລສ ຫຼື ການສາກດ່ວນມີຢູ່ໃນລຸ້ນທີ່ຮອງຮັບເທົ່ານັ້ນ.

ເມື່ອອຸປະກອນຮ້ອນຂຶ້ນໃນລະຫວ່າງໃຊ້ງານ

ເມື່ອທ່ານໃຊ້ຄຸນສົມບັດ ຫຼື ແອັບທີ່ຕ້ອງການພະລັງງານຫຼາຍຂຶ້ນ ຫຼື ໃຊ້ມັນເປັນເວລານານ, ອຸປະກອນຂອງທ່ານອາດຈະຮ້ອນຂຶ້ນເປັນການຊົ່ວຄາວ ຍ້ອນການໃຊ້ແບັດເຕີຣີເພີ່ມຂຶ້ນ. ປິດແອັບໃດໜຶ່ງທີ່ແລ່ນຢູ່ ແລະ ຢ່າໃຊ້ອຸປະກອນເປັນເວລາໄລຍະໜຶ່ງ.

ໃຫ້ເບິ່ງຕົວຢ່າງສະຖານະການຕໍ່ໄປນີ້ ເຊິ່ງອຸປະກອນອາດຈະຮ້ອນເກີນໄປ.

- ໃນລະຫວ່າງການຕັ້ງທຳອິດຫຼັງຈາກຊື້ ຫຼື ເມື່ອກຳລັງຮິສະຕິຣິສະຕິຂໍ້ມູນ
- ເມື່ອກຳລັງດາວໂຫຼດໄຟລ໌ຂະໜາດໃຫຍ່

- ເມື່ອກໍາລັງໃຊ້ແອັບທີ່ຕ້ອງການພະລັງງານຫຼາຍຂຶ້ນ ຫຼື ກໍາລັງໃຊ້ແອັບເປັນໄລຍະເວລານານ
 - ເມື່ອກໍາລັງຫຼິ້ນເກມຄຸນນະພາບສູງເປັນໄລຍະເວລານານ
 - ເມື່ອກໍາລັງບັນທຶກວິດີໂອເປັນໄລຍະເວລານານ
 - ເມື່ອກໍາລັງສະຕຣີມິງວິດີໂອໃນຂະນະທີ່ໃຊ້ການຕັ້ງຄ່າຄວາມແຈ້ງສູງສຸດ
 - ເມື່ອກໍາລັງເຊື່ອມຕໍ່ກັບ TV
- ໃນຂະນະທີ່ກໍາລັງເຮັດຫຼາຍໜ້າວຽກ (ຫຼື ເມື່ອກໍາລັງເປີດໃຊ້ຫຼາຍແອັບໃນພື້ນຫຼັງ)
 - ເມື່ອກໍາລັງໃຊ້ຫລາຍໜ້າຕ່າງ
 - ເມື່ອກໍາລັງອັບເດດ ຫຼື ຕິດຕັ້ງແອັບໃນຂະນະທີ່ບັນທຶກວິດີໂອ
 - ເມື່ອກໍາລັງດາວໂຫຼດໄຟລ໌ຂະໜາດໃຫຍ່ໃນລະຫວ່າງໂທວິດີໂອ
 - ເມື່ອກໍາລັງບັນທຶກວິດີໂອໃນຂະນະທີ່ໃຊ້ແອັບການກຳນົດທິດທາງ
- ເມື່ອກໍາລັງໃຊ້ຂໍ້ມູນໃນປະລິມານຫຼາຍສຳລັບການຊົງຄໍກັບຄລາວ, ອີເມລ໌ ຫຼື ບັນຊີອື່ນໆ
- ເມື່ອກໍາລັງໃຊ້ແອັບການກຳນົດທິດທາງໃນລົດ ໃນຂະນະທີ່ອຸປະກອນຖືກວາງຖືກແສງແດດໂດຍກົງ
- ເມື່ອກໍາລັງໃຊ້ຮັອດສະປັອດມິຖີ ແລະ ຄຸນສົມບັດການເຊື່ອມໂຍງ
- ເມື່ອກໍາລັງໃຊ້ອຸປະກອນໃນພື້ນທີ່ທີ່ມີສັນຍານອ່ອນ ຫຼື ບໍ່ມີສັນຍານ
- ເມື່ອກໍາລັງສາກແບັດເຕີຣີດ້ວຍສາຍ USB ທີ່ເສຍຫາຍ
- ເມື່ອແຈ້ງອະເນກປະສົງຂອງອຸປະກອນເສຍຫາຍ ຫຼື ສຳຜັດກັບວັດຖຸແປກປອມ, ເຊັ່ນ ຂອງແຫຼວ, ຝຸນ, ຜົງໂລຫະ ແລະ ໄສ້ສໍດໍາ
- ເມື່ອທ່ານກໍາລັງໂຣມມິງ

ເຮັດສິ່ງດັ່ງຕໍ່ໄປນີ້ ເມື່ອອຸປະກອນຮ້ອນຂຶ້ນ:

- ໃຫ້ອຸປະກອນອັບເດດດ້ວຍຊອບແວຫຼ້າສຸດຕໍ່ໄປ.
- ຄວາມຂັດແຍ່ງລະຫວ່າງແອັບທີ່ແລ່ນຢູ່ອາດຈະເຮັດໃຫ້ອຸປະກອນຮ້ອນຂຶ້ນ. ປິດເປີດອຸປະກອນຄືນໃໝ່.
- ປິດ Wi-Fi, GPS ແລະ ຄຸນສົມບັດບລູທູດ ເມື່ອບໍ່ໄດ້ໃຊ້ພວກມັນ.
- ປິດແອັບທີ່ມີການນໍາໃຊ້ເບັດເຕີຣີເພີ່ມຂຶ້ນ ຫຼື ທີ່ແລ່ນໃນພື້ນຫຼັງເມື່ອບໍ່ໄດ້ໃຊ້.
- ລຶບໄຟລ໌ທີ່ບໍ່ຈຳເປັນ ຫຼື ແອັບທີ່ບໍ່ໄດ້ໃຊ້.
- ຫຼຸດຄວາມແຈ້ງໜ້າຈໍລົງ.
- ຖ້າອຸປະກອນຮ້ອນເກີນໄປ ຫຼື ຮູ້ສຶກຮ້ອນເປັນໄລຍະເວລານານ, ຢ່າໃຊ້ມັນໄລຍະໜຶ່ງ. ຖ້າອຸປະກອນສືບຕໍ່ຮ້ອນຂຶ້ນ, ຕິດຕໍ່ສູນບໍລິການຂອງຊຳຊຸງ ຫຼື ສູນບໍລິການທີ່ໄດ້ຮັບອະນຸຍາດ.

ຂໍ້ຄວນລະວັງສໍາລັບອຸປະກອນທີ່ຮ້ອນເກີນໄປ

ຖ້າທ່ານເລີ່ມຮູ້ສຶກເຖິງຄວາມບໍ່ສະດວກສະບາຍ ຍ້ອນອຸປະກອນຮ້ອນເກີນໄປ, ຢຸດໃຊ້ອຸປະກອນ.

ເມື່ອອຸປະກອນຮ້ອນຂຶ້ນ, ຄຸນສົມບັດ ແລະ ການປະຕິບັດງານອາດຈະຖືກຈຳກັດ ຫຼື ອຸປະກອນອາດຈະປົດເພື່ອໃຫ້ເຢັນລົງ. ຄຸນສົມບັດ ມີຢູ່ໃນລຸ້ນທີ່ຮອງຮັບເທົ່ານັ້ນ.

- ຖ້າອຸປະກອນຮ້ອນເກີນໄປ, ຄວາມແຈ້ງຂອງໜ້າຈໍ, ອັດຕາການຮີເຟຣຊໜ້າຈໍ ແລະ ຄວາມໄວຂອງການປະຕິບັດງານຈະຖືກຈຳກັດເພື່ອຫຼຸດອຸນຫະພູມອຸປະກອນລົງ. ເຖິງແມ່ນວ່າໄອຄອນສັນຍານການສາກແບັດເຕີຣີຈະປະກົດຂຶ້ນ, ການສາກອາດຈະຊ້າ. ເມື່ອການສາກຢຸດ ຍ້ອນອຸນຫະພູມຂອງອຸປະກອນສູງຂຶ້ນ, ໄອຄອນຕົວຊີ້ບອກແບັດເຕີຣີຈະກະພົບ.
- ຖ້າອຸປະກອນຮອດອຸນຫະພູມທີ່ກຳນົດໄວ້, ຂໍ້ຄວາມເຕືອນຈະປະກົດຂຶ້ນ ເພື່ອປ້ອງກັນຄວາມຜິດພາດຂອງອຸປະກອນ, ບັນຫາ ແລະ ຄວາມເສຍຫາຍຂອງໜ້າຈໍ ແລະ ການຮົ່ວໄຫຼຂອງແບັດເຕີຣີ. ເອັບທີ່ແລ່ນຢູ່ຈະຖືກປິດ ແລະ ຄຸນສົມບັດການໂທ ແລະ ຄຸນສົມບັດອື່ນໆທັງໝົດຈະຖືກຈຳກັດ, ຍົກເວັ້ນການໂທສຸກເສີນ, ຈົນກວ່າອຸປະກອນຈະເຢັນລົງ.
- ຖ້າຂໍ້ຄວາມທີ່ສອງປະກົດຂຶ້ນ ຍ້ອນການເພີ່ມຂຶ້ນຂອງອຸນຫະພູມໃນອຸປະກອນ, ອຸປະກອນຈະປົດ. ຫ້າມໃຊ້ອຸປະກອນຈົນກວ່າອຸນຫະພູມຂອງອຸປະກອນຈະຢູ່ພາຍໃນຊ່ວງອຸນຫະພູມໃຊ້ງານທີ່ແນະນຳ. ຖ້າຂໍ້ຄວາມເຕືອນທີ່ສອງປະກົດຂຶ້ນໃນລະຫວ່າງການໂທສຸກເສີນ, ການໂທຈະບໍ່ຖືກຕັດເຊື່ອມຕໍ່ໂດຍການຢຸດຕິແບບບັງຄັບ.

ຊ່ວງອຸນຫະພູມໃຊ້ງານທີ່ແນະນຳ

ອຸນຫະພູມໃຊ້ງານທີ່ແນະນຳຂອງອຸປະກອນແມ່ນຢູ່ລະຫວ່າງ 0°C ເຖິງ 35°C. ການໃຊ້ອຸປະກອນຢູ່ນອກຊ່ວງອຸນຫະພູມທີ່ແນະນຳອາດຈະເຮັດໃຫ້ອຸປະກອນເສຍຫາຍ ຫຼື ຫຼຸດອາຍຸໃຊ້ງານຂອງແບັດເຕີຣີລົງ.

ຂໍ້ຄວນລະວັງສໍາລັບສະພາບແວດລ້ອມການປະຕິບັດງານ

ອຸປະກອນຂອງທ່ານອາດຈະຮ້ອນຂຶ້ນ ຍ້ອນສະພາບແວດລ້ອມໃນເງື່ອນໄຂຕໍ່ໄປນີ້. ໃຊ້ຄວາມລະມັດລະວັງເພື່ອຫຼີກຫຼ່ຽງການເຮັດໃຫ້ອາຍຸໃຊ້ງານຂອງແບັດເຕີຣີສັ້ນລົງ, ການເຮັດໃຫ້ອຸປະກອນສູນເສຍ ຫຼື ການເຮັດໃຫ້ເກີດໄຟໄໝ້.

- ຢ່າເກັບອຸປະກອນຂອງທ່ານໄວ້ໃນອຸນຫະພູມທີ່ເຢັນຫຼາຍ ຫຼື ຮ້ອນຫຼາຍ.
- ຢ່າໃຫ້ອຸປະກອນຂອງທ່ານສຳຜັດກັບແສງແດດໂດຍກົງເປັນເວລານານ.
- ຫ້າມໃຊ້ ຫຼື ເກັບຮັກສາອຸປະກອນຂອງທ່ານໄວ້ເປັນເວລານານ ໃນບໍລິເວນທີ່ຮ້ອນຫຼາຍ, ເຊັ່ນ ພາຍໃນລົດໃນຊ່ວງລະດູຮ້ອນ.
- ຢ່າວາງອຸປະກອນໃນພື້ນທີ່ໃດໜຶ່ງທີ່ອາດຈະຮ້ອນເກີນໄປ, ເຊັ່ນ ເທິງເສື້ອຄວາມຮ້ອນໄຟຟ້າ.
- ຫ້າມເກັບຮັກສາອຸປະກອນຂອງທ່ານໄວ້ໃກ້ ຫຼື ໃນເຄື່ອງໃຫ້ຄວາມຮ້ອນ, ໄມໂຄຣເວບ ອຸປະກອນແຕ່ງກິນດ້ວຍຄວາມຮ້ອນ ຫຼື ຖັງບັນຈຸແຮງດັນສູງ.
- ຢ່າໃຊ້ສາຍທີ່ເປືອກນອກຫຼຸດອອກ ຫຼື ເສຍຫາຍ ແລະ ຢ່າໃຊ້ເຄື່ອງສາກ ຫຼື ແບັດເຕີຣີໃດໆທີ່ເສຍຫາຍ ຫຼື ໃຊ້ງານຜິດປົກກະຕິ.

ພາກຊ້ອນທ້າຍ

ຄວາມສາມາດເຂົ້າໃຊ້

ກ່ຽວກັບຄວາມສາມາດເຂົ້າໃຊ້

ບັບປຸງຄວາມສາມາດເຂົ້າໃຊ້ດ້ວຍຄຸນສົມບັດທີ່ເຮັດໃຫ້ອຸປະກອນໃຊ້ງານງ່າຍຂຶ້ນສໍາລັບຜູ້ໃຊ້ທີ່ມີຄວາມບົກຜ່ອງທາງສາຍຕາ, ການໄດ້ຍິນ ແລະ ຄວາມຊໍານິຊໍານານທີ່ຫຼຸດລົງ.

ເປີດ ຕັ້ງຄ່າ ແລະ ແຕະ ຄວາມສາມາດເຂົ້າໃຊ້. ເພື່ອກວດເບິ່ງຄຸນສົມບັດທີ່ເນະນໍາ ແລະ ຄຸນສົມບັດຄວາມສາມາດເຂົ້າໃຊ້ທີ່ທ່ານກໍາລັງໃຊ້ຢູ່, ແຕະ ເນະນໍາສໍາລັບທ່ານ. ເພື່ອປິດຄຸນສົມບັດທີ່ໃຊ້ຢູ່, ແຕະ ປິດ.

ການປັບປຸງການເບິ່ງເຫັນ

ໂໝດສະແດງ

ປ່ຽນໂໝດສະແດງຜົນ.

ເປີດ ຕັ້ງຄ່າ, ແຕະ ຄວາມສາມາດເຂົ້າໃຊ້ → ການປັບປຸງການເບິ່ງເຫັນ ແລະ ຈາກນັ້ນເລືອກໂໝດທີ່ທ່ານຕ້ອງການຢູ່ກ້ອງ ໂໝດສະແດງ.

ການໃຊ້ຕີມທີ່ມີຄວາມຄົມຊັດສູງ

ນໍາໃຊ້ຕີມຊັດເຈນທີ່ສະແດງເນື້ອໃນທີ່ເປັນສີ່ຮຸ່ງໃນພື້ນຫຼັງທີ່ມີດ.

ເປີດ ຕັ້ງຄ່າ ແລະ ແຕະ ຄວາມສາມາດເຂົ້າໃຊ້ → ການປັບປຸງການເບິ່ງເຫັນ → ຕີມຄວາມຄົມຊັດສູງ. ຈາກນັ້ນ ເລືອກຕີມທີ່ທ່ານຕ້ອງການ, ແຕະສະວິດເພື່ອເປີດມັນ ແລະ ຈາກນັ້ນແຕະ ດາວໂຫຼດ → ນໍາໃຊ້.

ການໃຊ້ຕົວໜັງສືທີ່ມີຄວາມຄົມຊັດສູງ

ບັບປຸງນສີ ແລະ ໂຄງຮ່າງຂອງຕົວໜັງສື ເພື່ອເພີ່ມຄວາມຄົມຊັດລະຫວ່າງຂໍ້ຄວາມ ແລະ ພື້ນຫຼັງ.

ເປີດ ຕັ້ງຄ່າ, ແຕະ ຄວາມສາມາດເຂົ້າໃຊ້ → ການປັບປຸງການເບິ່ງເຫັນ ແລະ ຈາກນັ້ນແຕະສະວິດທີ່ ຕົວໜັງສືທີ່ມີຄວາມຄົມຊັດສູງ ເພື່ອເປີດມັນ.

ການໃຊ້ຄືບອດທີ່ມີຄວາມຄົມຊັດສູງ

ປ່ຽນສີຂອງຄືບອດຊໍາຊຸງເພື່ອເພີ່ມຄວາມຄົມຊັດລະຫວ່າງຂໍ້ຄວາມ ແລະ ພື້ນຫຼັງ.

ເປີດ ຕັ້ງຄ່າ, ແຕະ ຄວາມສາມາດເຂົ້າໃຊ້ → ການປັບປຸງການເບິ່ງເຫັນ ແລະ ຈາກນັ້ນແຕະສະວິດ ແປ້ນພິມທີ່ມີຄວາມຄົມຊັດສູງ ເພື່ອເປີດມັນ.

ການສະແດງຮູບຮ່າງປຸ່ມ

ສະແດງຮູບຮ່າງປຸ່ມທີ່ມີກອບ ເພື່ອເຮັດໃຫ້ພວກມັນໂດດເດັ່ນຂຶ້ນ.

ເປີດ ຕັ້ງຄ່າ, ແຕະ ຄວາມສາມາດເຂົ້າໃຊ້ → ການປັບປຸງການເບິ່ງເຫັນ ແລະ ຈາກນັ້ນແຕະສະວິດ ປຸ່ມໄຮໂລທ໌ ເພື່ອເປີດມັນ.

ເຮັດໃຫ້ໂຄງຮ່າງຊັດເຈນຂຶ້ນ

ສະແດງວັດຖຸໃນຮູບພາບ ແລະ ວິດີໂອໄດ້ຢ່າງເຊັດເຈນຍິ່ງຂຶ້ນດ້ວຍໂຄງຮ່າງທີ່ແຂງແຮງ.

ເປີດ ຕັ້ງຄ່າ, ແຕະ ຄວາມສາມາດເຂົ້າໃຊ້ → ການປັບປຸງການເບິ່ງເຫັນ → ເຄື່ອງໂຄງ Relumino ແລະ ຈາກນັ້ນ ແຕະສະວິດ ເພື່ອເປີດມັນ.

ເພື່ອປັບປ່ຽນຄວາມໜາຂອງໂຄງຮ່າງ, ລາກແຖບການປັບປ່ຽນຢູ່ພາຍໃຕ້ ຄວາມໜາຂອງໂຄງຮ່າງ.

ການຢ້ອນສີຈໍສະແດງຜົນ

ປັບປຸງການເບິ່ງເຫັນໜ້າຈໍ ເພື່ອແນະນຳຜູ້ໃຊ້ຈົດຈຳຂໍ້ຄວາມໃນໜ້າຈໍ.

ເປີດ ຕັ້ງຄ່າ, ແຕະ ຄວາມສາມາດເຂົ້າໃຊ້ → ການປັບປຸງການເບິ່ງເຫັນ ແລະ ຈາກນັ້ນແຕະສະວິດ ການປັບສີ ເພື່ອເປີດມັນ.

ການເຊື່ອມຕໍ່ສີ

ປັບປ່ຽນວິທີສະແດງສີໃນໜ້າຈໍ ຖ້າທ່ານມີຄວາມຫຍຸ້ງຍາກໃນການແຍກສີ. ອຸປະກອນຈະປ່ຽນສີເປັນສີທີ່ສາມາດຈົດຈຳໄດ້ຫຼາຍຂຶ້ນ.

ເປີດ ຕັ້ງຄ່າ, ແຕະ ຄວາມສາມາດເຂົ້າໃຊ້ → ການປັບປຸງການເບິ່ງເຫັນ → ການເຊື່ອມຕໍ່ສີ ແລະຈາກນັ້ນແຕະສະວິດເພື່ອເປີດມັນ. ເລືອກຕົວເລືອກ.

ຕົວກັນຕອງສີ

ປັບປ່ຽນສີຂອງໜ້າຈໍ ຖ້າທ່ານມີຄວາມຫຍຸ້ງຍາກໃນການອ່ານຂໍ້ຄວາມ.

ເປີດ ຕັ້ງຄ່າ, ແຕະ ຄວາມສາມາດເຂົ້າໃຊ້ → ການປັບປຸງການເບິ່ງເຫັນ → ຕົວກັນຕອງສີ ແລະຈາກນັ້ນແຕະສະວິດເພື່ອເປີດມັນ. ເລືອກສີທີ່ທ່ານຕ້ອງການ.

ເພື່ອປັບປ່ຽນລະດັບຄວາມໂປ່ງແສງ, ລາກແຖບການປັບປ່ຽນຢູ່ພາຍໃຕ້ ຄວາມມົວແສງ.

ການຫຼຸດເອັບເຝິກການເຄື່ອນໄຫວຂອງໜ້າຈໍລົງ

ຫຼຸດເອັບເຝິກພາບເຄື່ອນໄຫວລົງ ຖ້າທ່ານມີຄວາມຮູ້ສຶກໄວຕໍ່ກັບການເຄື່ອນໄຫວ ຫຼື ການເຄື່ອນໄຫວຂອງໜ້າຈໍ.
ເປີດ ຕັ້ງຄ່າ, ແຕະ ຄວາມສາມາດເຂົ້າໃຊ້ → ການປັບປຸງການເບິ່ງເຫັນ ແລະ ຈາກນັ້ນແຕະສະວິດ ຫຼຸດການເຄື່ອນໄຫວລົງ ເພື່ອເປີດມັນ.

ການຫຼຸດຄວາມໂປ່ງໃສ ແລະ ເອັບເຝິກຄວາມມົວລົງ

ຫຼຸດຄວາມໂປ່ງໃສ ແລະ ເອັບເຝິກຄວາມມົວລົງເພື່ອເຮັດໃຫ້ເນື້ອໃນໃນໜ້າຈໍເບິ່ງເຫັນໄດ້ຊັດເຈນຍິ່ງຂຶ້ນ.
ເປີດ ຕັ້ງຄ່າ, ແຕະ ຄວາມສາມາດເຂົ້າໃຊ້ → ການປັບປຸງການເບິ່ງເຫັນ ແລະ ຈາກນັ້ນແຕະສະວິດ ຫຼຸດຄວາມໂປ່ງແສງ ແລະ ຄວາມມົວລົງ ເພື່ອເປີດມັນ.

ການເຮັດໃຫ້ໜ້າຈໍມົດລົງ

ເຮັດໃຫ້ໜ້າຈໍທີ່ຢູ່ລຸ່ມການຕັ້ງຄ່າຄວາມແຈ້ງຕໍ່າສຸດມົດລົງເພື່ອປະສົບການເບິ່ງທີ່ສະດວກສະບາຍຍິ່ງຂຶ້ນ.
ເປີດ ຕັ້ງຄ່າ, ແຕະ ຄວາມສາມາດເຂົ້າໃຊ້ → ການປັບປຸງການເບິ່ງເຫັນ ແລະ ຈາກນັ້ນແຕະສະວິດ ມົດພິເສດ ເພື່ອເປີດມັນ.

ການເຮັດໃຫ້ເອັບເຝິກແສງກະພົບມົວລົງ

ຫຼຸດຄວາມເຂັ້ມຂອງເອັບເຝິກແສງກະພົບໃນວິດີໂອ ເມື່ອກຳລັງຫຼິ້ນພວກມັນ.
ເປີດ ຕັ້ງຄ່າ, ແຕະ ຄວາມສາມາດເຂົ້າໃຊ້ → ການປັບປຸງການເບິ່ງເຫັນ ແລະ ຈາກນັ້ນແຕະສະວິດ ແສງກະພົບແບບມົດ ເພື່ອເປີດມັນ.

ການຂະຫຍາຍໜ້າຈໍ

ຂະຫຍາຍໜ້າຈໍ ແລະ ຊຸມເຂົ້າໃນພື້ນທີ່ສະເພາະ.
ເປີດ ຕັ້ງຄ່າ, ແຕະ ຄວາມສາມາດເຂົ້າໃຊ້ → ການປັບປຸງການເບິ່ງເຫັນ → ການຂະຫຍາຍໃຫຍ່ → ທາງລັດ ການຂະຫຍາຍໃຫຍ່ ແລະ ຈາກນັ້ນແຕະສະວິດເພື່ອເປີດມັນ. ຈາກນັ້ນໝາຍຕົກເອົາການກະທຳທີ່ຈະໃຊ້ເພື່ອເລີ່ມຕົ້ນໃຊ້ຄຸນສົມບັດນີ້ໂດຍກົງ.

- ແຕະປຸ່ມຄວາມສາມາດເຂົ້າໃຊ້: ຊຸມເຂົ້າໂດຍການແຕະໄອຄອນການຂະຫຍາຍ (A).
- ກົດປຸ່ມດ້ານຂ້າງ ແລະ ປຸ່ມເພີ່ມລະດັບສຽງ: ຊຸມເຂົ້າໂດຍການກົດປຸ່ມດ້ານຂ້າງ ແລະ ປຸ່ມລະດັບສຽງແຮງພ້ອມກັນ.

- **ກົດປຸ່ມເພີ່ມ ແລະ ຫຼຸດລະດັບສຽງຄ້າງໄວ້ເປັນເວລາ 3 ວິນາທີ:** ຊູມເຂົ້າໂດຍການກົດປຸ່ມເພີ່ມລະດັບສຽງ ແລະ ປຸ່ມຫຼຸດລະດັບສຽງພ້ອມກັນຄ້າງໄວ້ເປັນເວລາ 3 ວິນາທີ.
- **ແຕະໜ້າຈໍສາມຄັ້ງ:** ຊູມເຂົ້າໂດຍການແຕະໜ້າຈໍສາມຄັ້ງ.

ທ່ານສາມາດຂະຫຍາຍໄດ້ທຸກປ່ອນທີ່ທ່ານຕ້ອງການໃນໜ້າຈໍໂດຍໃຊ້ໜ້າຕ່າງເຄື່ອງຂະຫຍາຍ. ເພື່ອຍ້າຍເຄື່ອງຂະຫຍາຍ, ລາກຂອບຂອງກອບເຄື່ອງຂະຫຍາຍ.

ເພື່ອສຳຫຼວດໜ້າຈໍ, ລາກດ້ວຍມືສອງນິ້ວຜ່ານໜ້າຈໍທີ່ຖືກຂະຫຍາຍ.

ເພື່ອປັບປຸງອັດຕາສ່ວນການຊູມ, ຍົບເຂົ້າດ້ວຍມືສອງນິ້ວໃນໜ້າຈໍທີ່ຖືກຂະຫຍາຍ ຫຼື ຂະຫຍາຍພວກມັນອອກ.



- ເມື່ອທ່ານຂະຫຍາຍທັງໜ້າຈໍ, ຄົບອດ ແລະ ແຖບການກຳນົດທົດທາງໃນໜ້າຈໍບໍ່ສາມາດຖືກຂະຫຍາຍໄດ້. ຖ້າທ່ານຕ້ອງການຂະຫຍາຍຄົບອດ ແລະ ແຖບການກຳນົດທົດທາງນຳອີກ, ເປີດ ຕັ້ງຄ່າ, ແຕະ ຄວາມສາມາດເຂົ້າໃຊ້ → ການປັບປຸງການເບິ່ງເຫັນ → ການຂະຫຍາຍໃຫຍ່ ແລະ ຈາກນັ້ນ ແຕະສະວິດ ຂະຫຍາຍຄົບອດໃນຂະນະທີ່ພິມ ເພື່ອເປີດມັນ.
- ເມື່ອຄຸນສົມບັດນີ້ຖືກເປີດແລ້ວ, ການປະຕິບັດງານຂອງບາງແອັບອາດຈະໄດ້ຮັບຜົນກະທົບ.

ການໃຊ້ເຄື່ອງຂະຫຍາຍ

ໃຊ້ກ້ອງຖ່າຍຮູບເປັນແວ່ນຂະຫຍາຍເພື່ອຂະຫຍາຍວັດຖຸ.

ເປີດ ຕັ້ງຄ່າ, ແຕະ ຄວາມສາມາດເຂົ້າໃຊ້ → ການປັບປຸງການເບິ່ງເຫັນ → ເຄື່ອງຂະຫຍາຍ → ທາງລັດ ເຄື່ອງຂະຫຍາຍ ແລະ ຈາກນັ້ນແຕະສະວິດເພື່ອເປີດມັນ. ຈາກນັ້ນໝາຍຕົກເອົາການກະທຳທີ່ຈະໃຊ້ເພື່ອເລີ່ມຕົ້ນໃຊ້ຄຸນສົມບັດນີ້ໂດຍກົງ. ເມື່ອທ່ານດຳເນີນການກະທຳ, ກ້ອງຖ່າຍຮູບຈະເຮັດວຽກຄືກັບແວ່ນຂະຫຍາຍ.

ການປ່ຽນຄວາມໜາຂອງເຄີເຊີ

ເປີດ ຕັ້ງຄ່າ ແລະ ແຕະ ຄວາມສາມາດເຂົ້າໃຊ້ → ການປັບປຸງການເບິ່ງເຫັນ → ຄວາມໜ້າຂອງເຄີເຊີ.

ການປ່ຽນຂະໜາດ ແລະ ສີຂອງຕົວຊີ້

ຂະຫຍາຍຕົວຊີ້ ເມື່ອໃຊ້ເມົ້າ ຫຼື ແປ້ນສຳຜັດພາຍນອກ. ນອກຈາກນີ້ ທ່ານຍັງສາມາດປ່ຽນສີຂອງຕົວຊີ້ໄດ້ອີກດ້ວຍ.

ເປີດ ຕັ້ງຄ່າ ແລະ ແຕະ ຄວາມສາມາດເຂົ້າໃຊ້ → ການປັບປຸງການເບິ່ງເຫັນ → ຂະໜາດ ແລະ ສີຕົວຊີ້.

ການປ່ຽນຕົວໜັງສື

ປ່ຽນຂະໜາດ ແລະ ຮູບແບບຕົວໜັງສື.

ເປີດ ຕັ້ງຄ່າ ແລະ ແຕະ ຄວາມສາມາດເຂົ້າໃຊ້ → ການປັບປຸງການເບິ່ງເຫັນ → ຂະໜາດ ແລະ ຮູບແບບຟອນ.

ການປ່ຽນການຊຸມໜ້າຈໍ

ສ້າງລາຍການໃນໜ້າຈໍໃຫຍ່ຂຶ້ນ ຫຼື ນ້ອຍລົງ.

ເປີດ ຕັ້ງຄ່າ ແລະ ແຕະ ຄວາມສາມາດເຂົ້າໃຊ້ → ການປັບປຸງການເບິ່ງເຫັນ → ຊຸມໜ້າຈໍ.

ເວົ້າການປ້ອນຂໍ້ມູນດ້ວຍຄືບອດດັງໆ

ຕັ້ງອຸປະກອນໃຫ້ອ່ານສິ່ງທີ່ທ່ານປ້ອນເຂົ້າໃນຄືບອດດັງໆ.

ເປີດ ຕັ້ງຄ່າ, ແຕະ ຄວາມສາມາດເຂົ້າໃຊ້ → ການປັບປຸງການເບິ່ງເຫັນ → ເວົ້າການປ້ອນຂໍ້ມູນດ້ວຍຄືບອດດັງໆ, ແຕະສະວິດ ເພື່ອເປີດມັນ, ແລະຈາກນັ້ນ ເລືອກຕົວເລືອກ.

ໂດຍໃຊ້ຄໍາອະທິບາຍສຽງ

ຕັ້ງອຸປະກອນໃຫ້ຫຼິ້ນຄໍາອະທິບາຍສຽງເມື່ອຫຼິ້ນວິດີໂອທີ່ມີຄໍາອະທິບາຍສຽງ.

ເປີດ ຕັ້ງຄ່າ, ແຕະ ຄວາມສາມາດເຂົ້າໃຊ້ → ການປັບປຸງການເບິ່ງເຫັນ ແລະ ຈາກນັ້ນແຕະສະວິດ ຄໍາອະທິບາຍດ້ວຍສຽງ ເພື່ອເປີດມັນ.

ການເພີ່ມການບັນທຶກສຽງໃສ່ປ້າຍສຽງ

ທ່ານສາມາດໃຊ້ປ້າຍສຽງ ເພື່ອແຍກວັດຖຸທີ່ມີຮູບຮ່າງຄ້າຍຄືກັນອອກໂດຍການຄັດຕິດປ້າຍໃສ່ພວກມັນ. ທ່ານສາມາດບັນທຶກ ແລະ ກຳນົດການບັນທຶກສຽງໃສ່ປ້າຍສຽງ NFC ທີ່ເປີດໃຊ້ງານຢູ່. ການບັນທຶກສຽງຖືກຫຼິ້ນຄືນເມື່ອທ່ານວາງອຸປະກອນຂອງທ່ານໃກ້ກັບກາໝາຍ.

 ເປີດຄຸນສົມບັດ NFC ກ່ອນໃຊ້ຄຸນສົມບັດນີ້.

- 1 ເປີດ ຕັ້ງຄ່າ ແລະ ແຕະ ຄວາມສາມາດເຂົ້າໃຊ້ → ການປັບປຸງການເບິ່ງເຫັນ → ປ້າຍສຽງ.
ເຄື່ອງບັນທຶກສຽງຈະເປີດ.
- 2 ແຕະໄອຄອນບັນທຶກ (●) ເພື່ອເລີ່ມຕົ້ນການບັນທຶກ. ເວົ້າໃສ່ໄມໂຄຣໂຟນ.
- 3 ເມື່ອທ່ານສຳເລັດການບັນທຶກ, ແຕະ ສຳເລັດແລ້ວ ເພື່ອຢຸດ.
- 4 ຖືດ້ານຫຼັງອຸປະກອນຂອງທ່ານຢູ່ເທິງປ້າຍສຽງ.
ຂໍ້ມູນໃນການບັນທຶກສຽງຈະຖືກຂຽນໃສ່ປ້າຍສຽງ.

TalkBack (ການໂຕ້ຕອບກັບດ້ວຍສຽງ)

ການເປີດ ຫຼື ປິດ TalkBack

ເມື່ອທ່ານເປີດ TalkBack, ອຸປະກອນຈະເລີ່ມຕົ້ນຕອບໂຕ້ກັບດ້ວຍສຽງ. ເມື່ອທ່ານແຕະຄຸນສົມບັດທີ່ເລືອກໄວ້ໜຶ່ງຄັ້ງ, ອຸປະກອນຈະອ່ານຂໍ້ຄວາມໃນໜ້າຈໍດັ່ງໆ. ການແຕະຄຸນສົມບັດສອງຄັ້ງຈະເປີດຄຸນສົມບັດ.

ເປີດ ຕັ້ງຄ່າ, ແຕະ ຄວາມສາມາດເຂົ້າໃຊ້ → TalkBack ແລະ ຈາກນັ້ນແຕະສະວິດທ໌ເພື່ອເປີດມັນ.

ເພື່ອປິດ TalkBack, ແຕະສະວິດ ແລະ ແຕະປ່ອນໃດກໍ່ໄດ້ເທິງໜ້າຈໍສອງຄັ້ງ. ຈາກນັ້ນ, ແຕະ ປິດ ແລະ ແຕະປ່ອນໃດກໍ່ໄດ້ສອງຄັ້ງໃນໜ້າຈໍ.

ເພື່ອກວດເບິ່ງວິທີການໃຊ້ TalkBack, ແຕະ ການຕັ້ງຄ່າ → ບົດສອນການນຳໃຊ້ TalkBack.

 ບາງຄຸນສົມບັດຈະບໍ່ມີຢູ່ໃນຂະນະທີ່ທ່ານກຳລັງໃຊ້ TalkBack.

ການຄວບຄຸມໜ້າຈໍດ້ວຍທ່າທາງນິ້ວມື

ທ່ານສາມາດໃຊ້ທ່າທາງນິ້ວມືຕ່າງໆເພື່ອຄວບຄຸມໜ້າຈໍໃນຂະນະທີ່ທ່ານກຳລັງໃຊ້ TalkBack.

ເພື່ອກວດເບິ່ງ ແລະ ກຳນົດທ່າທາງນິ້ວມືທີ່ມີຢູ່ເອງ, ເປີດ ຕັ້ງຄ່າ ແລະ ແຕະ ຄວາມສາມາດເຂົ້າໃຊ້ → TalkBack → ການຕັ້ງຄ່າ → ທ່າທາງ.

ການໃຊ້ເມນູການອ່ານ

ໃນຂະນະທີ່ທ່ານກຳລັງໃຊ້ TalkBack, ຮູດໄປຊ້າຍ ຫຼື ຂວາດ້ວຍມືສາມນິ້ວ. ເມນູການອ່ານຈະປະກົດຂຶ້ນ ແລະ ອຸປະກອນຈະອ່ານຕົວເລືອກດັ່ງໆ. ຮູດໄປຊ້າຍ ຫຼື ຂວາດ້ວຍມືສາມນິ້ວ ເພື່ອເລື່ອນຜ່ານຕົວເລືອກ. ເມື່ອທ່ານໄດ້ຍິນສຽງຕົວເລືອກທີ່ທ່ານຕ້ອງການ, ຮູດຂຶ້ນເທິງ ຫຼື ລົງລຸ່ມເພື່ອໃຊ້ຕົວເລືອກ ຫຼື ປັບປຸງການຕັ້ງຄ່າສຳລັບຕົວເລືອກ. ຕົວຢ່າງ, ເມື່ອທ່ານໄດ້ຍິນ ອັດຕາການເວົ້າ, ທ່ານສາມາດປັບປຸງຄວາມໄວຂອງຄຳເວົ້າໂດຍການຮູດຂຶ້ນເທິງ ຫຼື ລົງລຸ່ມ.

ການເພີ່ມ ແລະ ການຈັດການກາໝາຍຮູບ

ທ່ານສາມາດກຳນົດກາໝາຍໃສ່ຮູບໃນໜ້າຈໍ. ອຸປະກອນຈະອ່ານກາໝາຍດັ່ງໆເມື່ອຮູບຖືກເລືອກ. ເພີ່ມກາໝາຍໃສ່ຮູບທີ່ບໍ່ມີກາໝາຍໂດຍການຮູດຂຶ້ນເທິງ ຫຼື ລົງລຸ່ມ, ຈາກນັ້ນໄປເບື້ອງຂວາ. ຈາກນັ້ນ, ແຕະ ເພີ່ມປ້າຍກຳກັບ ເມື່ອເມນູ TalkBack ປະກົດຂຶ້ນ.

ເພື່ອຈັດການກາໝາຍ, ເປີດ ຕັ້ງຄ່າ ແລະ ແຕະ ຄວາມສາມາດເຂົ້າໃຊ້ → TalkBack → ການຕັ້ງຄ່າ → ການຕັ້ງຄ່າຂັ້ນສູງ → ປ້າຍກຳກັບແບບກຳນົດເອງ.

ການກຳນົດຄ່າການຕັ້ງຄ່າສຳລັບ TalkBack

ກຳນົດຄ່າການຕັ້ງຄ່າສຳລັບ TalkBack ເພື່ອຄວາມສະດວກສະບາຍຂອງທ່ານ.

ເປີດ ຕັ້ງຄ່າ ແລະ ແຕະ ຄວາມສາມາດເຂົ້າໃຊ້ → TalkBack → ການຕັ້ງຄ່າ.

- ຄຸນສົມບັດໃໝ່ໃນ TalkBack: ກວດຫາການອັບເດດທີ່ສຳຄັນ ແລະ ການປ່ຽນແປງໃນ TalkBack.
- ຂໍ້ຄວາມເປັນຄຳເວົ້າ: ປ່ຽນການຕັ້ງຄ່າສຳລັບຄຸນສົມບັດຂໍ້ຄວາມ-ເປັນ-ຄຳເວົ້າ ທີ່ໃຊ້ເມື່ອ TalkBack ເປີດຢູ່, ເຊັ່ນ ພາສາ, ຄວາມໄວ ແລະ ອື່ນໆ.
- ການເວົ້າລາຍລະອຽດ: ກຳນົດການຕັ້ງຄ່າທີ່ລະອຽດເອງສຳລັບການຕອບໂຕ້ກັບດ້ວຍສຽງ.
- ຄຳອະທິບາຍຮູບ ແລະ ໜ້າຈໍ: ກຳນົດຄ່າການຕັ້ງຄ່າຄຳອະທິບາຍອັດຕະໂນມັດ. ທ່ານສາມາດໄດ້ຍິນຄຳອະທິບາຍເມື່ອທ່ານໂຟກັສໃສ່ຮູບ ຫຼື ໄອຄອນ ຫຼື ຮູບທີ່ມີຂໍ້ຄວາມ. ຖ້າທ່ານເປີດຄຸນສົມບັດ ຄຳອະທິບາຍໜ້າຈໍ ແລະ ຮູບທີ່ລະອຽດ, ທ່ານສາມາດພັງຄຳອະທິບາຍໜ້າຈໍ ຫຼື ຮູບທີ່ລະອຽດ. ໃນຂະນະທີ່ໃຊ້ TalkBack, ຮູດຂຶ້ນເທິງ ຫຼື ລົງລຸ່ມ, ຈາກນັ້ນຮູດໄປຂວາ. ຈາກນັ້ນ, ແຕະ ອະທິບາຍຮູບ ຫຼື ອະທິບາຍໜ້າຈໍ ເມື່ອເມນູ TalkBack ປະກົດຂຶ້ນ.
- ສຽງ ແລະ ການສັ່ນ: ປ່ຽນການຕັ້ງຄ່າສຽງ ແລະ ການສັ່ນສຳລັບ TalkBack.
- ປ່ຽນສັນຍານບອກສະຖານະໂຟກັສ: ຕັ້ງອຸປະກອນເພື່ອໃຫ້ເສັ້ນຂອງຕົວຊີ້ບອກແບບໂຟກັສທີ່ປະກົດຂຶ້ນເມື່ອທ່ານແຕະລາຍການໜ້າຂຶ້ນ. ນອກຈາກນີ້ ທ່ານຍັງສາມາດປ່ຽນສີຂອງຕົວຊີ້ບອກອີກດ້ວຍ.
- ສະແດງການເວົ້າ: ຕັ້ງຄ່າໃຫ້ສະແດງການໂຕ້ຕອບດ້ວຍສຽງເປັນຂໍ້ຄວາມເທິງໜ້າຈໍ.
- ທ່າທາງ: ກວດເບິ່ງທ່າທາງລາຍນິ້ວມືຕ່າງໆເພື່ອຄວບຄຸມໜ້າຈໍໃນຂະນະທີ່ທ່ານກຳລັງໃຊ້ TalkBack ແລະ ກຳນົດການຕັ້ງຄ່າເອງສຳລັບທ່າທາງ.
- ແກ້ໄຂເມນູ: ເລືອກເມນູ TalkBack ແລະ ເມນູການອ່ານທີ່ຈະໃຊ້.
- ປຸ່ມລັດເປັນພິມ: ກຳນົດທາງລັດຂອງຄືບອດພາຍນອກທີ່ເຊື່ອມຕໍ່ເອງ.
- ເປັນພິມໃນໜ້າຈໍ: ກຳນົດການຕັ້ງຄ່າຄືບອດເທິງໜ້າຈໍເອງ.
- ເປັນພິມອັກສອນນູນ: ປ້ອນຕົວອັກສອນເຂົ້າໃນໜ້າຈໍໂດຍໃຊ້ຄືບອດໜັງສືໂພງສຳລັບຄົນຕາບອດ 6-ຈຸດ.
- ຈໍສະແດງຜົນຕົວອັກສອນນູນ: ເຊື່ອມຕໍ່ຈໍສະແດງຜົນໜັງສືໂພງສຳລັບຄົນຕາບອດ ແລະ ປ່ຽນການຕັ້ງຄ່າ.
- ການຕັ້ງຄ່າຂັ້ນສູງ: ກຳນົດຄ່າການຕັ້ງຄ່າຂັ້ນສູງສຳລັບ TalkBack.
- ບົດສອນການນຳໃຊ້ TalkBack: ຮຽນຮູ້ວິທີການໃຊ້ TalkBack.
- ຊ່ວຍເຫຼືອ: ເຂົ້າເບິ່ງໜ້າເວັບຄວາມຊ່ວຍເຫຼືອຂອງ TalkBack.
- ຕິດຕໍ່ທີມສະໜັບສະໜູນຄົນພິການຂອງ Google: ເຂົ້າເບິ່ງໜ້າເວັບຄວາມຊ່ວຍເຫຼືອກ່ຽວກັບການເຂົ້າໃຊ້ຂອງ Google.

ການປ້ອນຂໍ້ຄວາມເຂົ້າໂດຍໃຊ້ຄືບອດ

ເພື່ອສະແດງຄືບອດ ແຕະຊ່ອງການປ້ອນຂໍ້ຄວາມ ແລະ ແຕະປ້ອນໃດກໍ່ໄດ້ໃນໜ້າຈໍສອງຄັ້ງ.

ເມື່ອທ່ານສໍາເລັດຄືບອດດ້ວຍນິ້ວມືຂອງທ່ານ, ອຸປະກອນອ່ານປຸ່ມຕົວອັກສອນພາຍໃຕ້ນິ້ວມືຂອງທ່ານດັ່ງໆ. ເມື່ອທ່ານໄດ້ຍິນຕົວອັກສອນທີ່ທ່ານຕ້ອງການ, ປ້ອນນິ້ວມືຂອງທ່ານອອກຈາກໜ້າຈໍເພື່ອເລືອກມັນ. ຕົວອັກສອນໄດ້ຖືກປ້ອນເຂົ້າ ແລະ ອຸປະກອນອ່ານຂໍ້ຄວາມດັ່ງໆ.

ການປ້ອນຕົວອັກສອນເພີ່ມເຕີມ

ສໍາເລັດປຸ່ມໃນຄືບອດຄ້າງໄວ້ ເພື່ອປ້ອນຕົວອັກສອນພິເສດທີ່ມີຢູ່ສໍາລັບປຸ່ມ. ໜ້າຕ່າງປ້ອນອັບຈະປະກົດຂຶ້ນຂ້າງເທິງປຸ່ມທີ່ສະແດງຕົວອັກສອນທີ່ມີຢູ່. ເພື່ອເລືອກຕົວອັກສອນ, ລາກນິ້ວມືຂອງທ່ານໃນໜ້າຕ່າງປ້ອນອັບຈົນກວ່າທ່ານໄດ້ຍິນຕົວອັກສອນທີ່ທ່ານຕ້ອງການ ແລະ ປ້ອຍມັນ.

ການປັບປຸງການໄດ້ຍິນ

ການຖອດຂໍ້ຄວາມດ່ວນ

ຕັ້ງໃຫ້ອຸປະກອນແຄ້ບເຈີຄໍາເວົ້າໂດຍໃຊ້ໂມໂຄຣໂຟນຂອງອຸປະກອນ ແລະ ແປງມັນເປັນຂໍ້ຄວາມເທິງໜ້າຈໍ.

ເປີດ ຕັ້ງຄ່າ, ແຕະ ຄວາມສາມາດເຂົ້າໃຊ້ → ການປັບປຸງການໄດ້ຍິນ → ການຖອດຂໍ້ຄວາມດ່ວນ → ທາງລັດ ການຖອດຂໍ້ຄວາມດ່ວນ ແລະ ຈາກນັ້ນແຕະສະວິດເພື່ອເປີດໃຊ້ງານມັນ. ໝາຍຕົກເອົາການກະທໍາທີ່ຈະໃຊ້ເພື່ອເລີ່ມຕົ້ນໃຊ້ຄຸນສົມບັດນີ້ໂດຍກົງ. ຈາກນັ້ນ, ດໍາເນີນການກະທໍາເພື່ອຖອດສຽງຄໍາເວົ້າ.

ຄໍາບັນຍາຍສົດ

ຕັ້ງອຸປະກອນໃຫ້ກວດຫາຄໍາເວົ້າ ແລະ ສ້າງຄໍາອະທິບາຍໂດຍອັດຕະໂນມັດເມື່ອທ່ານຫຼິ້ນເນື້ອໃນມິເດຍ, ເຊັ່ນ ວິດີໂອ ຫຼື ພອດແຄສ໌ທ໌.

ເປີດ ຕັ້ງຄ່າ, ແຕະ ຄວາມສາມາດເຂົ້າໃຊ້ → ການປັບປຸງການໄດ້ຍິນ → ຄໍາບັນຍາຍສົດ ແລະ ຈາກນັ້ນແຕະສະວິດ ໃຊ້ຄໍາບັນຍາຍສົດ ເພື່ອເປີດມັນ.

ການຕັ້ງຄ່າຄໍາອະທິບາຍຮູບ

ເປີດ ຕັ້ງຄ່າ, ແຕະ ຄວາມສາມາດເຂົ້າໃຊ້ → ການປັບປຸງການໄດ້ຍິນ → ການຕັ້ງຄ່າຄໍາອະທິບາຍຮູບ ແລະ ຈາກນັ້ນແຕະສະວິດ ສະແດງຄໍາອະທິບາຍຮູບ ເພື່ອເປີດມັນ.

ເລືອກຕົວເລືອກສໍາລັບການກຳນົດຄ່າຂອງການຕັ້ງຄ່າຄໍາອະທິບາຍຮູບ.

ການຕັ້ງການແຈ້ງເຕືອນດ້ວຍແສງ

ຕັ້ງອຸປະກອນໃຫ້ກະພົບເປັນແສງແຜຼດ ຫຼື ໃນໜ້າຈໍ ເມື່ອສຽງໂມງປຸກດັງຂຶ້ນ ຫຼື ເມື່ອທ່ານມີການແຈ້ງເຕືອນ, ເຊັ່ນ ສາຍໂທ ເຂົ້າ ຫຼື ຂໍ້ຄວາມໃໝ່.

ເປີດ ຕັ້ງຄ່າ, ແຕະ ຄວາມສາມາດເຂົ້າໃຊ້ → ການປັບປຸງການໄດ້ຍິນ → ການແຈ້ງເຕືອນແຜຼດ ແລະ ຈາກນັ້ນແຕະສະວິດທີ່ ຢູ່ຂ້າງຕົວເລືອກທີ່ທ່ານຕ້ອງການເປີດ.

ການຮອງຮັບເຄື່ອງຊ່ວຍຟັງສຽງ

ຕັ້ງອຸປະກອນໃຫ້ເພີ່ມຄຸນນະພາບສຽງ ເພື່ອໃຊ້ງານໄດ້ດີຂຶ້ນດ້ວຍເຄື່ອງຊ່ວຍຟັງສຽງ.

ເປີດ ຕັ້ງຄ່າ, ແຕະ ຄວາມສາມາດເຂົ້າໃຊ້ → ການປັບປຸງການໄດ້ຍິນ → ການຮອງຮັບເຄື່ອງຊ່ວຍຟັງສຽງ ແລະຈາກນັ້ນແຕະ ສະວິດ ຄວາມເຂົ້າກັນໄດ້ຂອງເຄື່ອງຊ່ວຍຟັງສຽງ ເພື່ອເປີດມັນ.

ການແຈ້ງເຕືອນສຽງ

ຕັ້ງອຸປະກອນຂອງທ່ານໃຫ້ກວດຫາສຽງ, ເຊັ່ນ ສຽງປົບຂອງເຄື່ອງກວດຫາຄວັນ ຫຼື ເດັກນ້ອຍຮ້ອງໄຫ້. ອຸປະກອນຈະສັ່ນ ເມື່ອມັນ ກວດພົບສຽງ ແລະ ການເຕືອນຈະຖືກບັນທຶກເປັນການບັນທຶກ.

 ໃນຂະນະທີ່ຄຸນສົມບັດນີ້ເປີດຢູ່, ການຈົດຈຳສຽງຈະບໍ່ເຮັດວຽກ.

ເປີດ ຕັ້ງຄ່າ ແລະ ແຕະ ຄວາມສາມາດເຂົ້າໃຊ້ → ການປັບປຸງການໄດ້ຍິນ → ການແຈ້ງເຕືອນສຽງ → ເປີດ ການແຈ້ງເຕືອນ ສຽງ. ປະຕິບັດຕາມຄໍາແນະນຳເທິງໜ້າຈໍເພື່ອເປີດຄຸນສົມບັດການແຈ້ງເຕືອນດ້ວຍສຽງ. ເມື່ອສຽງຖືກກວດພົບແລ້ວ, ບັນທຶກຈະຖືກ ສະແດງຂຶ້ນ.

ຂະຫຍາຍສຽງອ້ອມຮອບ

ຕັ້ງອຸປະກອນເພື່ອຂະຫຍາຍສຽງຮອບໆທ່ານຂຶ້ນ ເພື່ອຊ່ວຍໃຫ້ທ່ານໄດ້ຍິນສຽງດີຂຶ້ນເມື່ອທ່ານໃຊ້ຊຸດຫູຟັງຢູ່.

- 1 ເປີດ ຕັ້ງຄ່າ, ແຕະ ຄວາມສາມາດເຂົ້າໃຊ້ → ການປັບປຸງການໄດ້ຍິນ → ຂະຫຍາຍສຽງອ້ອມຮອບ → ທາງລັດ ຂະຫຍາຍ ສຽງອ້ອມຮອບ ແລະ ຈາກນັ້ນ ແຕະສະວິດເພື່ອເປີດມັນ.
- 2 ໝາຍຕົກເອົາການກະທຳທີ່ຈະໃຊ້ເພື່ອເລີ່ມຕົ້ນໃຊ້ຄຸນສົມບັດນີ້ໂດຍກົງ.
- 3 ເຊື່ອມຕໍ່ຊຸດຫູຟັງກັບອຸປະກອນ ແລະ ໃສ່ພວກມັນ.
- 4 ດຳເນີນການກະທຳ.

ປັບສຽງ

ປັບການຕັ້ງຄ່າສຽງໃຫ້ເໝາະສົມ ເພື່ອຊອກຫາຄຸນນະພາບສຽງທີ່ດີທີ່ສຸດ ແລະ ໃຊ້ມັນສໍາລັບການໂທ ຫຼື ຫຼິ້ນຄືນມີເດຍ.

ເປີດ ຕັ້ງຄ່າ, ແຕະ ຄວາມສາມາດເຂົ້າໃຊ້ → ການປັບປຸງການໄດ້ຍິນ → ປັບສຽງ, ແຕະສະວິດເພື່ອເປີດມັນ ແລະ ຈາກນັ້ນປັບການຕັ້ງຄ່າສຽງໃຫ້ເໝາະສົມ.

ການປັບສຽງທັງໝົດ

ຕັ້ງອຸປະກອນໃຫ້ປັບສຽງຂອງອຸປະກອນທັງໝົດ, ເຊັ່ນ ສຽງມີເດຍ ແລະ ສຽງຂອງຜູ້ໂທໃນລະຫວ່າງການໂທ.

ເປີດ ຕັ້ງຄ່າ, ແຕະ ຄວາມສາມາດເຂົ້າໃຊ້ → ການປັບປຸງການໄດ້ຍິນ → ປັບສຽງທັງໝົດ ແລະ ຈາກນັ້ນ ແຕະສະວິດເພື່ອເປີດມັນ.

ສຽງໂມໂນ

ສຽງອອກແບບໂມໂນລວມສຽງສະເຕເຣໂອເຂົ້າເປັນໜຶ່ງສັນຍານທີ່ຖືກຫຼິ້ນຜ່ານລໍາໂພງຊຸດຫູພັງທັງໝົດ. ໃຊ້ສິ່ງນີ້ຖ້າທ່ານມີອາການບົກຜ່ອງທາງການໄດ້ຍິນສຽງ ຫຼື ຖ້າຫູພັງຂ້າງດຽງສະດວກສະບາຍກວ່າ.

ເປີດ ຕັ້ງຄ່າ, ແຕະ ຄວາມສາມາດເຂົ້າໃຊ້ → ການປັບປຸງການໄດ້ຍິນ ແລະ ຈາກນັ້ນແຕະສະວິດ ສຽງໂມໂນ ເພື່ອເປີດມັນ.

ການປັບປ່ຽນຄວາມສົມດູນສຽງ

ຕັ້ງອຸປະກອນເພື່ອປັບປ່ຽນຄວາມສົມດູນສຽງ.

- 1 ເປີດ ຕັ້ງຄ່າ ແລະ ແຕະ ຄວາມສາມາດເຂົ້າໃຊ້ → ການປັບປຸງການໄດ້ຍິນ.
- 2 ລາກແຖບການປັບປ່ຽນຢູ່ກ້ອງ ຄວາມດູນດ່ຽງສຽງຊ້າຍ/ຂວາ ໄປຊ້າຍ ຫຼື ຂວາ ແລະ ປັບປ່ຽນຄວາມສົມດູນສຽງ.

ການໂຕ້ຕອບ ແລະ ຄວາມຄ່ອງແຄ້ວ

ປຸ່ມສະຫຼັບທົ່ວໄປ

ທ່ານສາມາດຄວບຄຸມໜ້າຈໍໂດຍການເຊື່ອມຕໍ່ກັບສະວິດພາຍນອກ ຫຼື ໂດຍການໃຊ້ການເຄື່ອນໄຫວຂອງຫົວ ແລະ ທ່າທາງໃບໜ້າ.

1 ເປີດ ຕັ້ງຄ່າ ແລະ ແຕະ ຄວາມສາມາດເຂົ້າໃຊ້ → ການໂຕ້ຕອບ ແລະ ຄວາມຄ່ອງແຄ້ວ → ປຸ່ມສະຫຼັບທົ່ວໄປ.

2 ອ່ານຄ່າແນະນຳ ໃນໜ້າຈໍ ແລະ ແຕະ ສຳເລັດແລ້ວ.

3 ແຕະສະວິດ ເພື່ອເປີດມັນ.

4 ຖ້າສະວິດທົ່ວໄປບໍ່ຖືກລົງທະບຽນໃນອຸປະກອນ, ແຕະ ເພີ່ມປຸ່ມສະຫຼັບ ແລະ ຕັ້ງສະວິດເພື່ອຄວບຄຸມອຸປະກອນ.



ເພື່ອເປີດຄຸນສົມບັດສະວິດທົ່ວໄປ, ຈະຕ້ອງລົງທະບຽນຢ່າງໜ້ອຍໜຶ່ງສະວິດໃນອຸປະກອນ.

ເພື່ອຕັ້ງສະວິດໃຫ້ຄວບຄຸມອຸປະກອນ, ແຕະສະວິດຢູ່ກ້ອງ ປຸ່ມສະຫຼັບ.

ເພື່ອປິດຄຸນສົມບັດນີ້, ກົດປຸ່ມດ້ານຂ້າງ ແລະ ປຸ່ມລະດັບສຽງແຮງພ້ອມໆກັນ.

ເມນູຊ່ວຍ

ການສະແດງໄອຄອນທາງລັດແບບຊ່ວຍ

ຕັ້ງອຸປະກອນເພື່ອສະແດງໄອຄອນທາງລັດແບບຊ່ວຍສຳລັບເຂົ້າໃຊ້ເອັບ, ຄຸນສົມບັດ ແລະ ການຕັ້ງຄ່າ. ທ່ານສາມາດຄວບຄຸມອຸປະກອນໂດຍການແຕະເມນູຕົວຊ່ວຍໃນໄອຄອນ.

1 ເປີດ ຕັ້ງຄ່າ ແລະ ແຕະ ຄວາມສາມາດເຂົ້າໃຊ້ → ການໂຕ້ຕອບ ແລະ ຄວາມຄ່ອງແຄ້ວ → ເມນູຊ່ວຍ.

2 ແຕະສະວິດ ເພື່ອເປີດມັນ.

ໄອຄອນທາງລັດແບບຊ່ວຍຈະປະກົດຂຶ້ນຢູ່ລຸ່ມສຸດເບື້ອງຂວາຂອງໜ້າຈໍ.

ເພື່ອປັບປ່ຽນລະດັບຄວາມໂປ່ງແສງຂອງໄອຄອນທາງລັດແບບຊ່ວຍ, ລາກແຖບການປັບປ່ຽນຢູ່ພາຍໃຕ້ ຄວາມໂປ່ງໃສ.

ການເຂົ້າໃຊ້ເມນູແບບຊ່ວຍ

ໄອຄອນທາງລັດແບບຊ່ວຍຈະປະກົດຂຶ້ນເປັນໄອຄອນລອຍສຳລັບການເຂົ້າໃຊ້ເມນູແບບຊ່ວຍຈາກໜ້າຈໍໃດໜຶ່ງ.

ເມື່ອທ່ານແຕະໄອຄອນທາງລັດແບບຊ່ວຍ, ໄອຄອນຈະຂະຫຍາຍຂຶ້ນໜ້ອຍໜຶ່ງ ແລະ ເມນູແບບຊ່ວຍຈະປະກົດຂຶ້ນໃນໄອຄອນ. ແຕະລູກສອນເບື້ອງຊ້າຍ ຫຼື ຂວາ ຫຼື ຮູດໄປທາງຊ້າຍ ຫຼື ຂວາ ເພື່ອເລືອກເມນູອື່ນ.

ການໃຊ້ເມນູແບບຊ່ວຍທີ່ເພີ່ມປະສິດທິພາບ

ຕັ້ງອຸປະກອນເພື່ອສະແດງເມນູແບບຊ່ວຍທີ່ເພີ່ມປະສິດທິພາບສໍາລັບເອັບທີ່ເລືອກໄວ້.

ເປີດ ຕັ້ງຄ່າ, ແຕະ ຄວາມສາມາດເຂົ້າໃຊ້ → ການໂຕ້ຕອບ ແລະ ຄວາມຄ່ອງເຄັ້ວ → ເມນູຊ່ວຍ → ເລືອກເອັບທີ່ຈະສະແດງ ເມນູຕາມບໍລິບົດດ້ວຍ ແລະຈາກນັ້ນແຕະສະວິດຖັດຈາກເອັບທີ່ທ່ານຕ້ອງການເປີດ.

Voice Access

ໃຊ້ຄຸນສົມບັດນີ້ເພື່ອຄວບຄຸມອຸປະກອນຂອງທ່ານດ້ວຍສຽງ.

ເປີດ ຕັ້ງຄ່າ, ແຕະ ຄວາມສາມາດເຂົ້າໃຊ້ → ການໂຕ້ຕອບ ແລະ ຄວາມຄ່ອງເຄັ້ວ → Voice Access ແລະຈາກນັ້ນແຕະສະວິດ ເພື່ອເປີດມັນ.

ການຮັບ ຫຼື ການວາງສາຍ

ປຸງນວີທີ່ສໍາລັບການຮັບ ຫຼື ການວາງສາຍ.

ເປີດ ຕັ້ງຄ່າ, ແຕະ ຄວາມສາມາດເຂົ້າໃຊ້ → ການໂຕ້ຕອບ ແລະ ຄວາມຄ່ອງເຄັ້ວ → ຮັບ ແລະວາງສາຍ ແລະ ຈາກນັ້ນປຸງນ ການຕັ້ງຄ່າ.

ການຄວບຄຸມການໂຕ້ຕອບ

ເປີດໂໜດການຄວບຄຸມການໂຕ້ຕອບ ເພື່ອຈຳກັດການໂຕ້ຕອບຂອງອຸປະກອນຕໍ່ການປ້ອນຂໍ້ມູນໃນຂະນະທີ່ໃຊ້ເອັບຢູ່.

- 1 ເປີດ ຕັ້ງຄ່າ ແລະ ແຕະ ຄວາມສາມາດເຂົ້າໃຊ້ → ການໂຕ້ຕອບ ແລະ ຄວາມຄ່ອງເຄັ້ວ → ການຄວບຄຸມການໂຕ້ຕອບ.
- 2 ແຕະສະວິດ ທາງລັດ ການຄວບຄຸມການໂຕ້ຕອບ ເພື່ອເປີດມັນ.
- 3 ກົດປຸ່ມດ້ານຂ້າງ ແລະ ປຸ່ມລະດັບສຽງແຮງພ້ອມກັນ ໃນຂະນະທີ່ໃຊ້ເອັບຢູ່.
- 4 ປັບປຸງນຂະໜາດຂອງກອບ ຫຼື ແຕ້ມເສັ້ນອ້ອມຮອບພື້ນທີ່ທີ່ທ່ານຕ້ອງການຈຳກັດ.
- 5 ແຕະ ສໍາເລັດ.

ອຸປະກອນຈະສະແດງພື້ນທີ່ທີ່ຖືກຈຳກັດ. ພື້ນທີ່ທີ່ຖືກຈຳກັດຈະບໍ່ສະແດງອາການໂຕ້ຕອບ ເມື່ອທ່ານສຳຜັດມັນ ແລະ ປຸ່ມ ອຸປະກອນຈະຖືກບລັອກ. ຢ່າງໃດກໍຕາມ, ທ່ານສາມາດປົດລັອກພັງຄໍຊັ້ນສໍາລັບປຸ່ມດ້ານຂ້າງ, ປຸ່ມລະດັບສຽງ ແລະ ຄີບອດ ໃນໂໜດການຄວບຄຸມການໂຕ້ຕອບ.

ເພື່ອປົດໂໝດການຄວບຄຸມການໂຕ້ຕອບ, ກົດປຸ່ມດ້ານຂ້າງ ແລະ ປຸ່ມລະດັບສຽງແຮງພ້ອມໆກັນ.

ເພື່ອຕັ້ງອຸປະກອນໃຫ້ລັອກໜ້າຈໍຫຼັງຈາກປົດໂໝດການຄວບຄຸມການໂຕ້ຕອບ, ເປີດ ຕັ້ງຄ່າ, ແຕະ ຄວາມສາມາດເຂົ້າໃຊ້ → ການໂຕ້ຕອບ ແລະ ຄວາມຄ່ອງແຄ້ວ → ການຄວບຄຸມການໂຕ້ຕອບ ແລະ ຈາກນັ້ນແຕະສະວິດ ລັອກໜ້າຈໍເມື່ອປົດໃຊ້ງານ ເພື່ອເປີດມັນ.

ເວລາທີ່ຈະເຮັດການດຳເນີນການ

ຕັ້ງໄລຍະເວລາທີ່ຈະສະແດງໜ້າຕ່າງໆປັດປັບທີ່ຂໍໃຫ້ທ່ານດຳເນີນການ, ເຊັ່ນ ການແຈ້ງເຕືອນ ຫຼື ການຄວບຄຸມລະດັບສຽງ.

ເປີດ ຕັ້ງຄ່າ, ແຕະ ຄວາມສາມາດເຂົ້າໃຊ້ → ການໂຕ້ຕອບ ແລະ ຄວາມຄ່ອງແຄ້ວ → ເວລາທີ່ຈະເຮັດການດຳເນີນການ ແລະ ຈາກນັ້ນເລືອກຕົວເລືອກ.

ສຳຜັດການເລື່ອນເວລາຄ້າງໄວ້

ຕັ້ງເວລາການຈົດຈຳສຳລັບການສຳຜັດໜ້າຈໍຄ້າງໄວ້.

ເປີດ ຕັ້ງຄ່າ, ແຕະ ຄວາມສາມາດເຂົ້າໃຊ້ → ການໂຕ້ຕອບ ແລະ ຄວາມຄ່ອງແຄ້ວ → ສຳຜັດການເລື່ອນເວລາຄ້າງໄວ້ → ຕັ້ງຄວາມຊ້າຂອງການສຳຜັດຄ້າງໄວ້ ແລະ ຈາກນັ້ນ ເລືອກຕົວເລືອກ.

ແຕະໄລຍະເວລາ

ຕັ້ງໄລຍະເວລາທີ່ທ່ານຈະຕ້ອງສຳຜັດໜ້າຈໍເພື່ອໃຫ້ອຸປະກອນຈົດຈຳມັນຕາມການແຕະ.

ເປີດເອັບ ຕັ້ງຄ່າ, ແຕະ ຄວາມສາມາດເຂົ້າໃຊ້ → ການໂຕ້ຕອບ ແລະ ຄວາມຄ່ອງແຄ້ວ → ແຕະໄລຍະເວລາ → ຕັ້ງໄລຍະເວລາການແຕະ ແລະ ຈາກນັ້ນ ຕັ້ງເວລາ.

ບໍ່ໃສ່ໃຈຕໍ່ການສຳພັດທີ່ຊ້າຄືນ

ຕັ້ງອຸປະກອນໃຫ້ຈົດຈຳການແຕະຄັ້ງທຳອິດເທົ່ານັ້ນພາຍໃນເວລາທີ່ຕັ້ງໄວ້ ເມື່ອທ່ານແຕະໜ້າຈໍຊ້າໆກັນ.

ເປີດ ຕັ້ງຄ່າ, ແຕະ ຄວາມສາມາດເຂົ້າໃຊ້ → ການໂຕ້ຕອບ ແລະ ຄວາມຄ່ອງແຄ້ວ → ບໍ່ໃສ່ໃຈຕໍ່ການສຳພັດທີ່ຊ້າຄືນ → ຕັ້ງເວລາທີ່ຈະລະເວັ້ນການສຳພັດທີ່ຊ້າຄືນ ແລະ ຈາກນັ້ນ ຕັ້ງເວລາ.

ການກົດຄ້າງເພື່ອສັ່ງງານ

ຕັ້ງອຸປະກອນເພື່ອເລືອກລາຍການໂດຍອັດຕະໂນມັດ ເມື່ອທ່ານວາງຕົວຊີ້ເມົ້າຢູ່ເທິງລາຍການ.

ເປີດ ຕັ້ງຄ່າ, ແຕະ ຄວາມສາມາດເຂົ້າໃຊ້ → ການໂຕ້ຕອບ ແລະ ຄວາມຄ່ອງເຄັ້ວ → ການກົດຄ້າງເພື່ອສັ່ງງານ ແລະ ຈາກນັ້ນ ແຕະສະວິດເພື່ອເປີດມັນ.

ທ່ານສາມາດກຳນົດການຕັ້ງຄ່າເອງໂດຍການເລືອກຕົວເລືອກ.

ການກະທຳຢູ່ທີ່ມຸມ

ກຳນົດການກະທຳທີ່ຈະກະຕຸ້ນເມື່ອທ່ານຍ້າຍຕົວຊີ້ໄປທີ່ມຸມຂອງໜ້າຈໍ.

ເປີດ ຕັ້ງຄ່າ, ແຕະ ຄວາມສາມາດເຂົ້າໃຊ້ → ການໂຕ້ຕອບ ແລະ ຄວາມຄ່ອງເຄັ້ວ → ການກະທຳຢູ່ທີ່ມຸມ ແລະ ຈາກນັ້ນແຕະສະວິດເພື່ອເປີດມັນ. ຈາກນັ້ນເລືອກຕົວເລືອກຢູ່ກ້ອງ ການກະທຳຢູ່ທີ່ມຸມ ແລະ ເລືອກການກະທຳ.

ປຸ່ມສະຕິກກີ

ຕັ້ງປຸ່ມຂະຫຍາຍຂອງຄິບອດພາຍນອກ, ເຊັ່ນປຸ່ມ Shift, Ctrl ຫຼື Alt, ເພື່ອຄົງການກົດໄວ້. ສິ່ງນີ້ຈະຊ່ວຍໃຫ້ທ່ານສາມາດໃຊ້ທາງລັດຄິບອດໂດຍບໍ່ຕ້ອງມີການກົດສອງປຸ່ມໃນເວລາດຽວກັນ.

ເປີດ ຕັ້ງຄ່າ, ແຕະ ຄວາມສາມາດເຂົ້າໃຊ້ → ການໂຕ້ຕອບ ແລະ ຄວາມຄ່ອງເຄັ້ວ ແລະຈາກນັ້ນແຕະສະວິດ ປຸ່ມສະຕິກກີ ເພື່ອເປີດມັນ.

ປຸ່ມຊ້າ

ຕັ້ງເວລາການຈົດຈຳສຳລັບການກົດປຸ່ມໃນຄິບອດພາຍນອກ.

ເປີດ ຕັ້ງຄ່າ, ແຕະ ຄວາມສາມາດເຂົ້າໃຊ້ → ການໂຕ້ຕອບ ແລະ ຄວາມຄ່ອງເຄັ້ວ → ປຸ່ມຊ້າ, ແຕະສະວິດເພື່ອເປີດມັນ ແລະ ຈາກນັ້ນຕັ້ງເວລາ.

ປຸ່ມສະທ້ອນຄືນ

ຕັ້ງອຸປະກອນໃຫ້ຈົດຈຳຄັ້ງທຳອິດທີ່ທ່ານກົດປຸ່ມພາຍໃນເວລາທີ່ຕັ້ງໄວ້ເທົ່ານັ້ນ ເມື່ອທ່ານກົດປຸ່ມດຽວກັນຊ້າໆຫຼາຍເທື່ອ.

ເປີດ ຕັ້ງຄ່າ, ແຕະ ຄວາມສາມາດເຂົ້າໃຊ້ → ການໂຕ້ຕອບ ແລະ ຄວາມຄ່ອງເຄັ້ວ → ປຸ່ມສະທ້ອນຄືນ, ແຕະສະວິດເພື່ອເປີດມັນ ແລະຈາກນັ້ນຕັ້ງເວລາ.

ປຸ່ມເມົາ

ໃຊ້ຄືບອດທີ່ເຊື່ອມຕໍ່ເພື່ອເຮັດໜ້າທີ່ເປັນເມົາ.

ເປີດ ຕັ້ງຄ່າ, ແຕະ ຄວາມສາມາດເຂົ້າໃຊ້ → ການໂຕ້ຕອບ ແລະ ຄວາມຄ່ອງເຄັ້ວ ແລະ ຈາກນັ້ນແຕະສະວິດ ປຸ່ມເມົາ ເພື່ອເປີດມັນ.

ທາງລັດຄວາມສາມາດເຂົ້າໃຊ້

ຕັ້ງໃຫ້ເປີດຄຸນສົມບັດຄວາມສາມາດເຂົ້າໃຊ້ໂດຍກົງ.

ເປີດ ຕັ້ງຄ່າ ແລະ ແຕະ ຄວາມສາມາດເຂົ້າໃຊ້ → ທາງລັດຄວາມສາມາດເຂົ້າໃຊ້. ແຕະ ປຸ່ມຄວາມສາມາດເຂົ້າໃຊ້ → ເລືອກການກະທຳ ຫຼື ເລືອກ ປຸ່ມແຜງດ່ວນ, ປຸ່ມດ້ານຂ້າງ ແລະ ປຸ່ມເພີ່ມລະດັບສູງ ຫຼື ປຸ່ມເພີ່ມ ແລະ ຫຼຸດລະດັບສູງ ແລະ ຈາກນັ້ນໝາຍຕົກເອົາຄຸນສົມບັດຄວາມສາມາດເຂົ້າໃຊ້ທີ່ທ່ານຕ້ອງການໃຊ້.

ແອັບທີ່ໄດ້ຕິດຕັ້ງແລ້ວ

ກວດເບິ່ງການບໍລິການຄວາມສາມາດເຂົ້າໃຊ້ທີ່ຕິດຕັ້ງໃນອຸປະກອນ.

ເປີດ ຕັ້ງຄ່າ ແລະ ແຕະ ຄວາມສາມາດເຂົ້າໃຊ້ → ແອັບທີ່ໄດ້ຕິດຕັ້ງແລ້ວ.

ການແກ້ໄຂບັນຫາ

ກ່ອນຕິດຕໍ່ສູນບໍລິການຂອງຊຳຊຸງ ຫຼື ສູນບໍລິການທີ່ໄດ້ຮັບອະນຸຍາດ, ກະລຸນາລອງແກ້ໄຂບັນຫາຕໍ່ໄປນີ້. ບາງສະຖານະການອາດຈະໃຊ້ໄດ້ກັບອຸປະກອນຂອງທ່ານ.

ນອກຈາກນີ້ ທ່ານຍັງສາມາດໃຊ້ Samsung Members ເພື່ອແກ້ໄຂບັນຫາໃດໜຶ່ງທີ່ທ່ານອາດຈະປະເຊີນໃນຂະນະທີ່ໃຊ້ອຸປະກອນຂອງທ່ານ.

ເມື່ອທ່ານເປີດອຸປະກອນຂອງທ່ານ ຫຼື ໃນຂະນະທີ່ທ່ານກຳລັງໃຊ້ອຸປະກອນ, ມັນຈະເຕືອນບອກໃຫ້ທ່ານປ້ອນໜຶ່ງໃນລະຫັດຕໍ່ໄປນີ້:

- ລະຫັດຜ່ານ: ເມື່ອຄຸນສົມບັດການລັອກອຸປະກອນຖືກເປີດ, ທ່ານຈະຕ້ອງປ້ອນລະຫັດຜ່ານທີ່ທ່ານຕັ້ງສຳລັບອຸປະກອນເຂົ້າ.
- PIN: ເມື່ອໃຊ້ອຸປະກອນເປັນຄັ້ງທຳອິດ ຫຼື ເມື່ອຂໍ້ກຳນົດ PIN ຖືກເປີດ, ທ່ານຈະຕ້ອງປ້ອນ PIN ທີ່ມາພ້ອມກັບແຜ່ນ nano-SIM ເຂົ້າ. ທ່ານສາມາດປັບຄຸນສົມບັດນີ້ໂດຍການໃຊ້ແນວລັອກແຜ່ນ SIM.
- PUK: ແຜ່ນ nano-SIM ຂອງທ່ານຖືກບລັອກ, ໂດຍປົກກະຕິແລ້ວຈະເປັນຜົນມາຈາກການປ້ອນ PIN ຂອງທ່ານເຂົ້າຢ່າງບໍ່ຖືກຕ້ອງຫຼາຍຄັ້ງ. ທ່ານຈະຕ້ອງປ້ອນ PUK ທີ່ຜູ້ໃຫ້ບໍລິການຂອງທ່ານຈັດໃຫ້.
- PIN2: ເມື່ອທ່ານເຂົ້າໃຊ້ແນວລັອກທີ່ຕ້ອງມີ PIN2, ທ່ານຈະຕ້ອງປ້ອນ PIN2 ທີ່ມາພ້ອມກັບແຜ່ນ nano-SIM. ສຳລັບຂໍ້ມູນເພີ່ມເຕີມ, ຕິດຕໍ່ຜູ້ໃຫ້ບໍລິການຂອງທ່ານ.

ອຸປະກອນຂອງທ່ານຈະສະແດງຂໍ້ຄວາມຂໍ້ຜິດພາດກ່ຽວກັບເຄືອຂ່າຍ ຫຼື ການບໍລິການ

- ເມື່ອທ່ານຢູ່ໃນພື້ນທີ່ທີ່ມີສັນຍານອ່ອນ ຫຼື ຮັບສັນຍານບໍ່ດີ, ທ່ານອາດຈະສູນເສຍການຮັບສັນຍານ. ຍ້າຍໃສ່ພື້ນທີ່ອື່ນ ແລະ ລອງໃໝ່ອີກຄັ້ງ. ໃນຂະນະທີ່ຍ້າຍ, ຂໍ້ຄວາມການຂັດຂ້ອງອາດຈະປະກົດຂຶ້ນຊ້າໆກັນ.
- ທ່ານບໍ່ສາມາດເຂົ້າໃຊ້ບາງຕົວເລືອກໂດຍບໍ່ຕ້ອງມີການສະໝັກໃຊ້. ສຳລັບຂໍ້ມູນເພີ່ມເຕີມ, ຕິດຕໍ່ຜູ້ໃຫ້ບໍລິການຂອງທ່ານ.

ອຸປະກອນຂອງທ່ານບໍ່ໄດ້ເປີດ

ເມື່ອເບັດເຕີຣີໝົດໄຟແລ້ວ, ອຸປະກອນຂອງທ່ານຈະບໍ່ເປີດ. ສາກເບັດເຕີຣີໃຫ້ເຕັມກ່ອນເປີດອຸປະກອນ.

ການຈົດຈຳການສຳຜັດເຮັດວຽກຢ່າງຊ້າໆ ຫຼື ບໍ່ຖືກຕ້ອງ

- ການຈົດຈຳການສຳຜັດອາດຈະບໍ່ເຮັດວຽກຢ່າງຖືກຕ້ອງໃນສະຖານະການຕໍ່ໄປນີ້:
 - ຖ້າທ່ານຕິດແຜ່ນກັນແຕກ ຫຼື ອຸປະກອນເສີມທີ່ເປັນຕົວເລືອກກັບໜ້າຈໍ
 - ຖ້າທ່ານກຳລັງສວມໃສ່ຖົງມື, ຖ້າມີຂອງທ່ານບໍ່ສະອາດໃນຂະນະທີ່ສຳຜັດໜ້າຈໍ ຫຼື ຖ້າທ່ານແຕະໜ້າຈໍດ້ວຍວັດຖຸມີຄົມ ຫຼື ປາຍນິ້ວມືຂອງທ່ານ
 - ໃນສະພາບທີ່ຊຸ່ມ ຫຼື ເມື່ອສຳຜັດກັບນ້ຳ
- ປິດເປີດອຸປະກອນຂອງທ່ານຄືນໃໝ່ ເພື່ອລຶບບັນຫາຂອງຊອບແວຊົ່ວຄາວ.
- ເບິ່ງໃຫ້ແນ່ໃຈວ່າອຸປະກອນຂອງທ່ານໄດ້ຖືກອັບເດດເປັນລຸ້ນຫຼ້າສຸດ.
- ຖ້າໜ້າຈໍມີຮອຍຂົດ ຫຼື ເກີດຄວາມເສຍຫາຍ, ໃຫ້ເຂົ້າໄປຫາສູນບໍລິການຂອງຊຳຊຸງ ຫຼື ສູນບໍລິການທີ່ໄດ້ຮັບອະນຸຍາດ.

ອຸປະກອນຂອງທ່ານຢຸດທຳງານ ຫຼື ມີບັນຫາທີ່ຮ້າຍແຮງ

ລອງການແກ້ໄຂບັນຫາຕໍ່ໄປນີ້. ຖ້າບັນຫາຍັງຄົງບໍ່ຖືກແກ້ໄຂ, ໃຫ້ຕິດຕໍ່ສູນບໍລິການຂອງຊຳຊຸງ ຫຼື ສູນບໍລິການທີ່ໄດ້ຮັບອະນຸຍາດ.

ການປິດເປີດອຸປະກອນຄືນໃໝ່

ຖ້າອຸປະກອນຂອງທ່ານບໍ່ທຳງານ ຫຼື ຄ້າໆ, ທ່ານອາດຈະຈຳເປັນຕ້ອງໄດ້ປິດເອັບ ຫຼື ປິດອຸປະກອນ ແລະ ເປີດມັນຄືນໃໝ່.

ການປັບໃຫ້ປິດເປີດຄືນໃໝ່

ຖ້າອຸປະກອນຂອງທ່ານຄ້າໆ ແລະ ບໍ່ຕອບສະໜອງ, ກົດປຸ່ມດ້ານຂ້າງ ແລະ ປຸ່ມຫຼຸດລະດັບສຽງໃນເວລາດຽວກັນຄ້າໆໄວ້ເປັນເວລາຫຼາຍກວ່າ 7 ວິນາທີ ເພື່ອປິດເປີດມັນຄືນໃໝ່.

ການຕັ້ງອຸປະກອນຄືນໃໝ່

ຖ້າວິທີເຫຼົ່ານີ້ບໍ່ແກ້ໄຂບັນຫາຂອງທ່ານໄດ້, ໃຫ້ດຳເນີນການຕັ້ງຂໍ້ມູນຂອງໂຮງງານຄືນໃໝ່.

ເປີດ ຕັ້ງຄ່າ ແລະ ແຕະ ການຈັດການທົ່ວໄປ → ຕັ້ງຄືນໃໝ່ → ຕັ້ງຂໍ້ມູນໂຮງງານຄືນໃໝ່ → ຕັ້ງຄືນໃໝ່ → ລຶບທັງໝົດ. ກ່ອນດຳເນີນການຕັ້ງຄ່າຂໍ້ມູນຂອງໂຮງງານຄືນໃໝ່, ຢ່າລືມເຮັດການແບັກອັບສຳເນົາຂໍ້ມູນທີ່ສຳຄັນທັງໝົດທີ່ຈັດເກັບໄວ້ໃນອຸປະກອນ.

ສາຍໂທບໍ່ຖືກເຊື່ອມຕໍ່

- ເບິ່ງໃຫ້ແນ່ໃຈວ່າທ່ານໄດ້ເຂົ້າໃຊ້ເຄືອຂ່າຍມືຖືທີ່ຖືກຕ້ອງແລ້ວ.
- ເບິ່ງໃຫ້ແນ່ໃຈວ່າທ່ານບໍ່ໄດ້ຕັ້ງການຈຳກັດການໂທສໍາລັບເບີໂທລະສັບທີ່ທ່ານກຳລັງໂທອອກ.
- ເບິ່ງໃຫ້ແນ່ໃຈວ່າທ່ານບໍ່ໄດ້ຕັ້ງການຈຳກັດການໂທສໍາລັບເບີໂທລະສັບທີ່ໂທເຂົ້າມາ.

ຄົນອື່ນໆບໍ່ສາມາດໄດ້ຍິນສຽງທີ່ທ່ານເວົ້າໃນສາຍໂທ

- ເບິ່ງໃຫ້ແນ່ໃຈວ່າທ່ານບໍ່ໄດ້ປົກປິດໄມໂຄຣໂຟນໃນຕົວເຄື່ອງ.
- ເບິ່ງໃຫ້ແນ່ໃຈວ່າໄມໂຄຣໂຟນຢູ່ໃກ້ກັບປາກຂອງທ່ານ.
- ຖ້າທ່ານກຳລັງໃຊ້ຊຸດໜູພັງ, ໃຫ້ແນ່ໃຈວ່າພວກມັນຖືກເຊື່ອມຕໍ່ຢ່າງຖືກຕ້ອງ.

ສຽງສະຫ້ອນໃນລະຫວ່າງການໂທ

ບັບປຽນລະດັບສຽງໂດຍການກົດປຸ່ມລະດັບສຽງຂຶ້ນ ຫຼື ຍ້າຍໄປໃສ່ພື້ນທີ່ອື່ນ.

ເຄືອຂ່າຍມືຖື ຫຼື ອິນເຕີເນັດຖືກຕັດເຊື່ອມຕໍ່ເລື້ອຍໆ ຫຼື ຄຸນນະພາບສຽງບໍ່ດີ

- ເບິ່ງໃຫ້ແນ່ໃຈວ່າທ່ານບໍ່ໄດ້ປັບລັອກເສົາອາກາດພາຍໃນເຄື່ອງຂອງອຸປະກອນ.
- ເມື່ອທ່ານຢູ່ໃນພື້ນທີ່ທີ່ມີສັນຍານອ່ອນ ຫຼື ຮັບສັນຍານບໍ່ດີ, ທ່ານອາດຈະສູນເສຍການຮັບສັນຍານ. ທ່ານອາດຈະມີບັນຫາການເຊື່ອມຕໍ່ ຍ້ອນບັນຫາທີ່ມີກັບສະຖານີຂອງຜູ້ໃຫ້ບໍລິການ. ຍ້າຍໃສ່ພື້ນທີ່ອື່ນ ແລະ ລອງໃໝ່ອີກຄັ້ງ.
- ເມື່ອໃຊ້ອຸປະກອນໃນຂະນະທີ່ກຳລັງເຄື່ອນທີ່, ການບໍລິການເຄືອຂ່າຍແບບໄວເລສອາດຈະຖືກປິດໃຊ້ງານ ຍ້ອນບັນຫາທີ່ມີກັບເຄືອຂ່າຍຂອງຜູ້ໃຫ້ບໍລິການ.

ແບັດເຕີຣີບໍ່ສາກຢ່າງຖືກຕ້ອງ (ສໍາລັບເຄື່ອງສາກທີ່ໄດ້ຮັບການອະນຸມັດຈາກຊໍາຊຸງ)

- ເບິ່ງໃຫ້ແນ່ໃຈວ່າເຄື່ອງສາກຖືກເຊື່ອມຕໍ່ຢ່າງຖືກຕ້ອງ.
- ເຂົ້າໄປຫາສູນບໍລິການຂອງຊໍາຊຸງ ຫຼື ສູນບໍລິການທີ່ໄດ້ຮັບອະນຸຍາດ ແລະ ປຽນແບັດເຕີຣີ. ນໍາເຄື່ອງສາກ ແລະ ສາຍ USB ທີ່ທ່ານກຳລັງໃຊ້ມານໍາສໍາລັບການສະໜັບສະໜູນການບໍລິການທີ່ດີຂຶ້ນ. ຖ້າການສາກແບບໄວເລສໃຊ້ງານບໍ່ໄດ້, ໃຫ້ນໍາເຄື່ອງສາກແບບໄວເລສມານໍາດ້ວຍ.

ແບັດເຕີຣີໝົດໄວກວ່າເມື່ອຊື້ຕອນທຳອິດ

- ເມື່ອທ່ານປະອຸປະກອນ ຫຼື ແບັດເຕີຣີໃສ່ປ່ອນທີ່ມີອຸນຫະພູມເຢັນຫຼາຍ ຫຼື ຮ້ອນຫຼາຍ, ການສາກທີ່ເປັນປະໂຫຍດອາດຈະຫຼຸດລົງ.
- ຈະເພີ່ມການໃຊ້ແບັດເຕີຣີຂຶ້ນເມື່ອທ່ານໃຊ້ບາງຄຸນສົມບັດ ຫຼື ແອັບ, ເຊັ່ນ GPS, ເກມ ຫຼື ອິນເຕີເນັດ.
- ແບັດເຕີຣີເປັນວັດສະດຸສິ້ນເບື້ອງ ແລະ ການສາກທີ່ເປັນປະໂຫຍດຈະສິ້ນລົງເມື່ອເວລາຜ່ານໄປ.

ຂໍ້ຄວາມຂໍ້ຂັດຂ້ອງຈະປະກົດຂຶ້ນ ເມື່ອເປີດກ້ອງຖ່າຍຮູບ

ອຸປະກອນຂອງທ່ານຈະຕ້ອງມີປ່ອນເກັບຂໍ້ມູນ ແລະ ໄຟແບັດເຕີຣີທີ່ພຽງພໍເພື່ອໃຊ້ງານແອັບກ້ອງຖ່າຍຮູບ. ຖ້າທ່ານໄດ້ຮັບຂໍ້ຄວາມຂໍ້ຂັດຂ້ອງເມື່ອເປີດກ້ອງຖ່າຍຮູບ, ລອງສິ່ງດັ່ງຕໍ່ໄປນີ້:

- ສາກແບັດເຕີຣີ.
- ເຮັດໃຫ້ປ່ອນເກັບຂໍ້ມູນເປົ່າຫວ່າງໂດຍການໂອນໄຟລ໌ໃສ່ຄອມພິວເຕີ ຫຼື ລຶບໄຟລ໌ຈາກອຸປະກອນຂອງທ່ານ.
- ປິດເປີດອຸປະກອນຄືນໃໝ່.

ຖ້າທ່ານຍັງຄົງມີບັນຫາກັບແອັບກ້ອງຖ່າຍຮູບຫຼັງຈາກລອງໃຊ້ເຄັດລັບເຫຼົ່ານີ້ແລ້ວ, ຕິດຕໍ່ຫາສູນບໍລິການຂອງຊຳຊາ ຫຼື ສູນບໍລິການທີ່ໄດ້ຮັບອະນຸຍາດ.

ຄຸນນະພາບຮູບຖ່າຍຕໍ່າກວ່າການສະແດງຕົວຢ່າງ

- ຄຸນນະພາບຂອງຮູບຖ່າຍຂອງທ່ານອາດແຕກຕ່າງກັນ, ຂຶ້ນຢູ່ກັບສິ່ງຮອບຂ້າງ ແລະ ເທັກນິກການຖ່າຍຮູບທີ່ທ່ານໃຊ້.
- ຖ້າທ່ານຖ່າຍຮູບໃນພື້ນທີ່ທີ່ມີດ, ໃນຕອນກາງຄືນ ຫຼື ໃນອ້ອງ, ອາດຈະມີສຽງລົບກວນຂອງຮູບເກີດຂຶ້ນ ຫຼື ຮູບອາດຈະຢູ່ນອກຈຸດໂຟກັສ.

ຂໍ້ຄວາມຂໍ້ຂັດຂ້ອງຈະປະກົດຂຶ້ນ ເມື່ອເປີດໄຟລ໌ມັລຕິມີເດຍ

ຖ້າທ່ານໄດ້ຮັບຂໍ້ຄວາມຂໍ້ຂັດຂ້ອງ ຫຼື ຫຼິ້ນໄຟລ໌ມັລຕິມີເດຍບໍ່ໄດ້ ເມື່ອທ່ານເປີດພວກມັນໃນອຸປະກອນຂອງທ່ານ, ໃຫ້ລອງປະຕິບັດດັ່ງຕໍ່ໄປນີ້:

- ເຮັດໃຫ້ປ່ອນເກັບຂໍ້ມູນເປົ່າຫວ່າງໂດຍການໂອນໄຟລ໌ໃສ່ຄອມພິວເຕີ ຫຼື ລຶບໄຟລ໌ຈາກອຸປະກອນຂອງທ່ານ.
- ເບິ່ງໃຫ້ແນ່ໃຈວ່າໄຟລ໌ເພງບໍ່ການຈັດການສິດດິຈິຕອລ (DRM)-ທີ່ຖືກປ້ອງກັນໄວ້. ຖ້າໄຟລ໌ຖືກປ້ອງໂດຍ DRM, ເບິ່ງໃຫ້ແນ່ໃຈວ່າທ່ານມີໃບອະນຸຍາດ ຫຼື ປຸ່ມທີ່ເໝາະສົມເພື່ອຫຼິ້ນໄຟລ໌.

- ເບິ່ງໃຫ້ແນ່ໃຈວ່າຮູບແບບໄຟລ໌ຖືກຮອງຮັບໂດຍອຸປະກອນ. ຖ້າຮູບແບບໄຟລ໌ບໍ່ຖືກຮອງຮັບ, ເຊັ່ນ DivX ຫຼື AC3, ຕິດຕັ້ງແອັບທີ່ຮອງຮັບມັນ. ເພື່ອກວດເບິ່ງຮູບແບບໄຟລ໌ທີ່ອຸປະກອນຂອງທ່ານຮອງຮັບ, ເຂົ້າເບິ່ງເວັບໄຊທ໌ຂອງຊຳຊຸງ.
- ອຸປະກອນຂອງທ່ານຈະຮອງຮັບຮູບຖ່າຍ ແລະ ວິດີໂອທີ່ແຄັບເຈີໂດຍອຸປະກອນ. ຮູບຖ່າຍ ແລະ ວິດີໂອທີ່ແຄັບເຈີໂດຍອຸປະກອນອື່ນອາດຈະໃຊ້ບໍ່ໄດ້ຢ່າງຖືກຕ້ອງ.
- ອຸປະກອນຂອງທ່ານຈະຮອງຮັບໄຟລ໌ມັດຕິເມເດຍທີ່ໄດ້ຮັບການອະນຸຍາດໂດຍຜູ້ໃຫ້ບໍລິການຂອງທ່ານ ຫຼື ຜູ້ໃຫ້ການບໍລິການເພີ່ມເຕີມ. ບາງເນື້ອໃນທີ່ຖືກເຜີຍແຜ່ໃນອິນເຕີເນັດ, ເຊັ່ນ ສຽງໂທເຂົ້າ, ວິດີໂອ ຫຼື ວອລເປເປີ, ອາດຈະໃຊ້ງານບໍ່ໄດ້ຢ່າງຖືກຕ້ອງ.

ບລູທູດກຳລັງໃຊ້ງານບໍ່ໄດ້

ຖ້າຊອກບໍ່ເຫັນອຸປະກອນບລູທູດອື່ນ ຫຼື ມີບັນຫາໃນການເຊື່ອມຕໍ່ ຫຼື ຄວາມຜິດປົກກະຕິໃນການປະຕິບັດງານ, ລອງສິ່ງດັ່ງຕໍ່ໄປນີ້:

- ເບິ່ງໃຫ້ແນ່ໃຈວ່າອຸປະກອນທີ່ທ່ານປະສົງທີ່ຈະເຊື່ອມຕໍ່ກັບ ພ້ອມທີ່ຈະຖືກສະແກນ ຫຼື ຖືກເຊື່ອມຕໍ່ແລ້ວຫຼືບໍ່.
- ເບິ່ງໃຫ້ແນ່ໃຈວ່າໂທລະສັບຂອງທ່ານ ແລະ ອຸປະກອນບລູທູດອື່ນຢູ່ພາຍໃນຂອບເຂດບລູທູດສູງສຸດ (10 m).
- ໃນໂທລະສັບ, ເປີດ ຕັ້ງຄ່າ, ແຕະ ການເຊື່ອມຕໍ່ ແລະຈາກນັ້ນແຕະສະວິດ **ບລູທູດ** ເພື່ອເປີດມັນນອກຄັ້ງ.
- ໃນໂທລະສັບຂອງທ່ານ, ເປີດ ຕັ້ງຄ່າ, ແຕະ ການຈັດການທົ່ວໄປ → ຕັ້ງຄືນໃໝ່ → ຕັ້ງການຕັ້ງຄ່າ **Wi-Fi ແລະ ບລູທູດຄືນໃໝ່** → ຕັ້ງການຕັ້ງຄ່າຄືນໃໝ່ ເພື່ອຕັ້ງການຕັ້ງຄ່າເຄືອຂ່າຍຄືນໃໝ່. ທ່ານອາດຈະສູນເສຍຂໍ້ມູນທີ່ຖືກລົງທະບຽນໄວ້ ເມື່ອດຳເນີນການຕັ້ງຄ່າຄືນໃໝ່.

ຖ້າເຄັດລັບເຫຼົ່ານີ້ບໍ່ແກ້ໄຂບັນຫາໄດ້, ໃຫ້ຕິດຕໍ່ສູນບໍລິການຂອງຊຳຊຸງ ຫຼື ສູນບໍລິການທີ່ໄດ້ຮັບອະນຸຍາດ.

ບໍ່ມີການເຊື່ອມຕໍ່ເມື່ອທ່ານເຊື່ອມຕໍ່ອຸປະກອນກັບຄອມພິວເຕີ

- ເບິ່ງໃຫ້ແນ່ໃຈວ່າສາຍ USB ທີ່ທ່ານກຳລັງໃຊ້ຢູ່ເຂົ້າກັນໄດ້ກັບອຸປະກອນຂອງທ່ານ.
- ເບິ່ງໃຫ້ແນ່ໃຈວ່າທ່ານຕິດຕັ້ງໄດຣ໌ເວີທີ່ຖືກຕ້ອງ ແລະ ອັບເດດໃນຄອມພິວເຕີຂອງທ່ານແລ້ວ.

ອຸປະກອນຂອງທ່ານບໍ່ສາມາດຊອກຫາຈຸດທີ່ຕັ້ງປະຈຸບັນຂອງທ່ານໄດ້

ສັນຍານ GPS ອາດຖືກປົດປັ້ງໃນບາງຈຸດທີ່ຕັ້ງ ເຊັ່ນ: ໃນອາຄານ. ຕັ້ງອຸປະກອນເພື່ອໃຊ້ Wi-Fi ຫຼື ເຄືອຂ່າຍມືຖື ເພື່ອຊອກຫາຈຸດທີ່ຕັ້ງປະຈຸບັນຂອງທ່ານໃນສະຖານະການເຫຼົ່ານີ້.

ຂໍ້​ມູນ​ທີ່​ຈັດ​ເກັບ​ໃນ​ອຸ​ປະ​ກອນ​ໄດ້​ສູນ​ເສຍ​ແລ້ວ

ເຮັດ​ການ​ແບັກ​ອັບ​ສຳ​ເນົາ​ຂໍ້​ມູນ​ທີ່​ສຳ​ຄັນ​ທັງ​ໝົດ​ທີ່​ຈັດ​ເກັບ​ໄວ້​ໃນ​ອຸ​ປະ​ກອນ​ຕະ​ຫຼອດ​ເວ​ລາ. ບໍ່​ດັ່ງ​ນັ້ນ, ທ່ານ​ຈະ​ບໍ່​ສາ​ມາດ​ກູ້​ຄືນ​ຂໍ້​ມູນ​ ຖ້າ​ມັນ​ຖືກ​ເສຍ​ຫາຍ​ ຫຼື​ ສູນ​ເສຍ. ຊໍາ​ຊຽງ​ບໍ່​ຮັບ​ຜິດ​ຊອບ​ຕໍ່​ການ​ສູນ​ເສຍ​ຂໍ້​ມູນ​ທີ່​ຈັດ​ເກັບ​ໄວ້​ໃນ​ອຸ​ປະ​ກອນ.

ຊ່ອງ​ວ່າ​ງ​ນ້ອຍ​ໆ​ປະ​ກົດ​ຂຶ້ນ​ອ້ອມ​ຮອບ​ດ້ານ​ນອກ​ຂອງ​ເຄ​ສອຸ​ປະ​ກອນ

- ຊ່ອງ​ວ່າ​ງ​ນີ້​ເປັນ​ຄຸນ​ສົມ​ບັດ​ທີ່​ຈຳ​ເປັນ​ໃນ​ການ​ຜະ​ລິດ ແລະ ການ​ໂຍກ ຫຼື ການ​ສົ່ງ​ຂອງ​ບາງ​ສ່ວນ​ນ້ອຍໆ​ທີ່​ອາດ​ຈະ​ເກີດ​ຂຶ້ນ.
- ເມື່ອ​ເວ​ລາ​ຜ່ານ​ໄປ, ແຮງ​ຂັດ​ສິ​ລະ​ຫວ່າງ​ສ່ວນ​ຕ່າງໆ​ອາດ​ຈະ​ເຮັດ​ໃຫ້​ຊ່ອງ​ວ່າ​ງ​ນີ້​ຂະ​ຫຍາຍ​ຕົວ​ຂຶ້ນ​ໜ້ອຍໆ.

ບໍ່​ມີ​ພື້ນ​ທີ່​ວ່າ​ງ​ພຽງ​ພໍ​ໃນ​ບ່ອນ​ເກັບ​ຂໍ້​ມູນ​ຂອງ​ອຸ​ປະ​ກອນ

ລຶບ​ຂໍ້​ມູນ​ທີ່​ບໍ່​ຈຳ​ເປັນ, ເຊັ່ນ ແຄຊ໌, ໂດຍ​ໃຊ້​ຄຸນ​ສົມ​ບັດ​ການ​ດູ​ແລ​ອຸ​ປະ​ກອນ ຫຼື ລຶບ​ແອັບ ຫຼື ໄຟ​ລ໌​ທີ່​ບໍ່​ໃຊ້​ດ້ວຍ​ຕົນ​ເອງ ເພື່ອ​ເພີ່ມ​ພື້ນ​ທີ່​ບ່ອນ​ເກັບ​ຂໍ້​ມູນ​ຂຶ້ນ.

ປຸ່ມ​ໂຮມ​ບໍ່​ປະ​ກົດ​ຂຶ້ນ

ແຖບ​ການ​ກຳ​ນົດ​ທິດ​ທາງ​ທີ່​ມີ​ປຸ່ມ​ໂຮມ​ອາດ​ຈະ​ຫາຍ​ໄປ ໃນ​ຂະ​ນະ​ທີ່​ໃຊ້​ແອັບ ແລະ ຄຸນ​ສົມ​ບັດ​ບາງ​ຢ່າງ. ເພື່ອ​ເຂົ້າ​ໃຊ້​ແຖບ​ການ​ກຳ​ນົດ​ທິດ​ທາງ, ລາກ​ຂຶ້ນ​ເທິງ​ຈາກ​ເບື້ອງ​ລຸ່ມ​ສຸດ​ຂອງ​ໜ້າ​ຈໍ.

ທ່ານ​ອາດ​ໄດ້​ຍິນ​ສຽງ​ກະ​ທົບ​ເທື່ອ​ສັ່ນ​ອຸ​ປະ​ກອນ

ສຳ​ລັບ​ອຸ​ປະ​ກອນ​ທີ່​ມີ​ຄຸນ​ສົມ​ບັດ​ກ້ອງ​ການ​ຮູບ​ສັນ​ແບບ​ເບິ່ງ​ເຫັນ​ໄດ້ (OIS) ຫຼື ຄຸນ​ສົມ​ບັດ​ໂຟ​ກັ​ສ​ສຽງ (AF) ໃນ​ກ້ອງ​ຖ່າຍ​ຮູບ​ຂອງ​ພວກ​ເຂົາ, ສຽງ​ນີ້​ອາດ​ເກີດ​ຂຶ້ນ​ເມື່ອ​ອົງ​ປະ​ກອບ​ພາຍ​ໃນ​ທີ່​ກຽວ​ຂ້ອງ​ສຳ​ຜັດ​ກັນ. ນີ້​ຖື​ເປັນ​ປະ​ກົດ​ການ​ປົກ​ກະ​ຕິ​ຍ້ອນ​ວ່າ​ຄຸນ​ລັກ​ສະ​ນະ​ຂອງ​ອຸ​ປະ​ກອນ.

ລິຂະສິດ

ລິຂະສິດ © 2026 Samsung Electronics Co., Ltd.

ປຶ້ມຄູ່ມືນີ້ໄດ້ຮັບການຄຸ້ມຄອງພາຍໃຕ້ກົດໝາຍລິຂະສິດລະຫວ່າງປະເທດ.

ຫ້າມຜະລິດຊໍ້າ, ແຈກຢາຍ, ແປ ຫຼື ສົ່ງຕໍ່ສ່ວນໃດໜຶ່ງຂອງປຶ້ມຄູ່ມືນີ້ໃນຮູບແບບໃດໜຶ່ງ ຫຼື ທັງທາງອີເລັກໂຕຣນິກ ຫຼື ທາງເຄື່ອງຈັກ, ລວມທັງການອັດເອກະສານ, ການບັນທຶກ ຫຼື ການຈັດເກັບໃນປ່ອນເກັບຂໍ້ມູນ ແລະ ລະບົບການກູ້ຄືນຂໍ້ມູນໃດໜຶ່ງ.

ເຄື່ອງໝາຍການຄ້າ

- ຊໍາຊຸງ ແລະ ໂລໂກ້ຊໍາຊຸງເປັນເຄື່ອງໝາຍການຄ້າທີ່ຖືກລົງທະບຽນຂອງ Samsung Electronics Co., Ltd.
- Bluetooth® ເປັນເຄື່ອງໝາຍການຄ້າທີ່ຖືກລົງທະບຽນຂອງ Bluetooth SIG, Inc. ທົ່ວໂລກ.
- Wi-Fi®, Wi-Fi Direct™, Wi-Fi CERTIFIED™ ແລະ ເຄື່ອງໝາຍ Wi-Fi ເປັນເຄື່ອງໝາຍການຄ້າທີ່ຖືກລົງທະບຽນຂອງ Wi-Fi Alliance.
- ຜະລິດພາຍໃຕ້ໃບອະນຸຍາດຈາກ Dolby Laboratories. Dolby, Dolby Atmos ແລະ ສັນຍາລັກ D ຄູ່ ແມ່ນເຄື່ອງໝາຍການຄ້າຂອງ Dolby Laboratories.
- ເຄື່ອງໝາຍການຄ້າ ແລະ ລິຂະສິດອື່ນໆທັງໝົດເປັນຊັບສິນຂອງເຈົ້າຂອງທີ່ກ່ຽວຂ້ອງຂອງພວກເຂົາ.