

SAMSUNG

UPUTSTVO ZA UPOTREBU

SM-S942B/DS
SM-S947B/DS
SM-S948B/DS

Serbian. 02/2026. Rev.1.0

www.samsung.com

Sadržaj

Početak rada

- 5 Izgled i funkcije uređaja
- 13 Punjenje baterije
- 18 Nano SIM kartica i eSIM
- 21 Uključivanje i isključivanje uređaja
- 22 Početna postavka
- 22 Korišćenje mreža
- 22 Samsung account
- 23 Prenos podataka sa prethodnog uređaja (Smart Switch)
- 24 Upoznavanje sa ekranom
- 31 Panel sa obaveštenjima
- 32 Panel za brzo podešavanje
- 34 Snimanje ekrana i snimanje video-zapisa ekrana
- 36 Unos teksta
- 38 Izdvajanje teksta

Aplikacije i funkcije

- 39 Instaliranje ili deinstaliranje aplikacija
- 40 Galaxy AI
- 50 S olovka (Galaxy S26 Ultra)
- 57 Telefon
- 61 Kontakti
- 64 Kamera
- 79 Galerija
- 84 Bixby
- 85 Više prozora (Korišćenje više aplikacija odjednom)

- 86 Samsung Internet
- 87 Samsung Health
- 87 Samsung Notes
- 91 Samsung Members
- 91 Samsung Kids
- 92 Samsung Global Goals
- 92 Samsung TV Plus
- 92 Samsung Find
- 93 Samsung Shop
- 93 Samsung News
- 94 Galaxy Store
- 95 Galaxy Wearable
- 95 PENUP (Galaxy S26 Ultra)
- 96 Kalendar
- 96 Reminder
- 97 Snimač govora
- 98 Moji fajlovi (proveravanje i upravljanje datotekama)
- 98 Sat
- 98 Kalkulator
- 99 Vreme
- 100 Gaming Hub
- 101 Game Booster (konfigurisanje okruženja za igranje igara)
- 103 SmartThings
- 104 Deljenje sadržaja
- 105 Music Share

- 106 Smart View (preslikavanje na TV ekran)
- 107 Samsung DeX
- 109 Google aplikacije

Podešavanja

- 110 Uvod
- 110 Prijavite se na Galaxy
- 110 Veze
 - 112 Wi-Fi
 - 113 Bluetooth
 - 115 NFC i beskontaktna plaćanja
 - 116 Čuvar podataka
 - 116 Dozvoljene mreže za aplikacije
 - 116 Mobilna pristupna tačka
 - 117 Još podešavanja veze
- 119 Povezani uređaji
- 120 Galaxy AI
- 120 Režimi i rutine
 - 120 Korišćenje režima rada
 - 121 Korišćenje rutina
- 122 Zvukovi i vibracija
 - 123 Kvalitet zvuka i efekti
 - 123 Razdvoji zvuk aplikacije
- 124 Obaveštenja
- 124 Ekran
 - 126 Glatki pokreti
 - 126 Promena režima ekrana ili podešavanje boje ekrana
- 127 Baterija
- 128 Pozadine i stil
- 129 Teme

- 129 Početni ekran
- 130 Zaključan ekran i AOD
 - 131 Produženo otključavanje
 - 131 Always On Display (Prikaz informacija kada je ekran isključen)
- 132 Zaštita i privatnost
 - 133 Prepoznavanje lica
 - 135 Prepoznavanje otiska prsta
 - 137 Bezbedan Wi-Fi
 - 138 Bezbedan folder
 - 141 Samsung Pass
- 142 Lokacija
- 143 Bezbednost i hitni slučajevi
- 144 Nalozi i sigurnosno kopiranje
 - 144 Samsung Cloud
- 145 Google usluge
- 146 Napredne funkcije
 - 147 Pokreti
 - 148 Video-efekti
 - 148 Galaxy avatar
 - 149 Dual Messenger
- 150 Digitalna dobrobit i roditeljske zabrane
- 150 Kontrola uređaja
- 151 Aplikacije
- 152 Opšte upravljanje
- 153 Pristupačnost
- 153 Ažuriranje softvera
- 154 O telefonu

Napomene o upotrebi

- 155 Mere opreza pri upotrebi uređaja
- 158 Napomene o sadržaju pakovanja i priboru
- 159 Održavanje otpornosti na vodu i prašinu
- 160 Situacije i rešenja za pregrevanje uređaja
- 163 Kako pronaći informacije o potrošnji struje u stanju pripravnosti za ovaj proizvod

Dodatak

- 164 Pristupačnost
- 179 Rešavanje problema
- 185 Uklanjanje baterije

Početak rada

Izgled i funkcije uređaja

► Galaxy S26 Ultra:

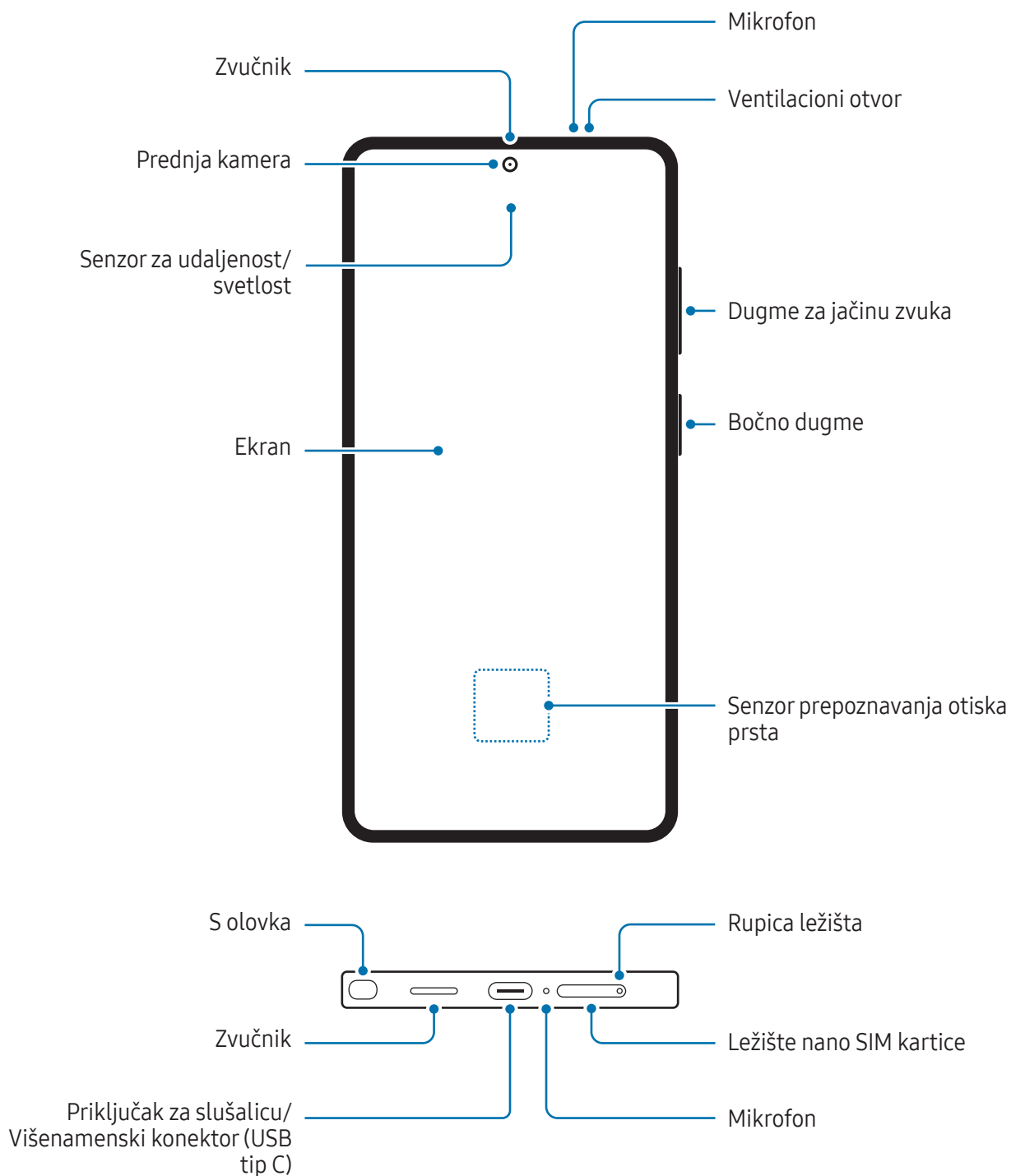

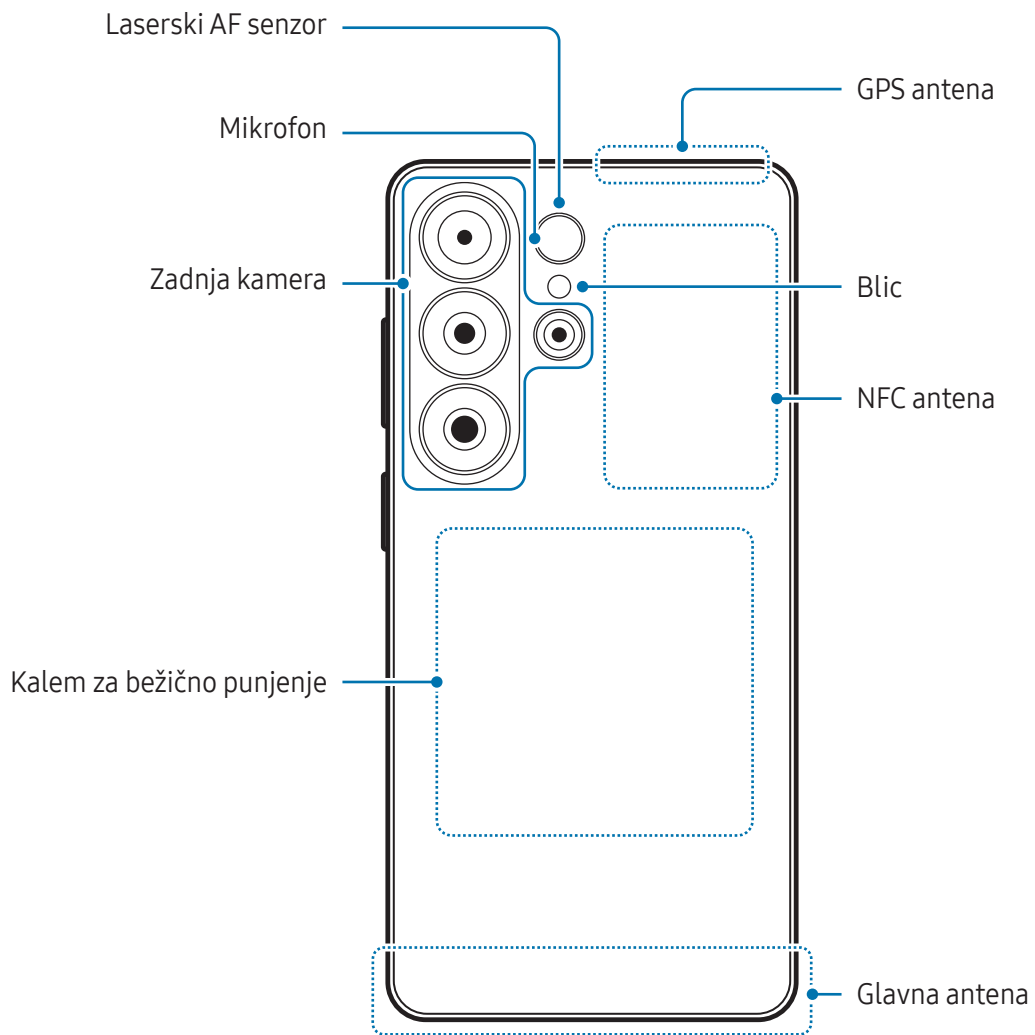

► Galaxy S26+:

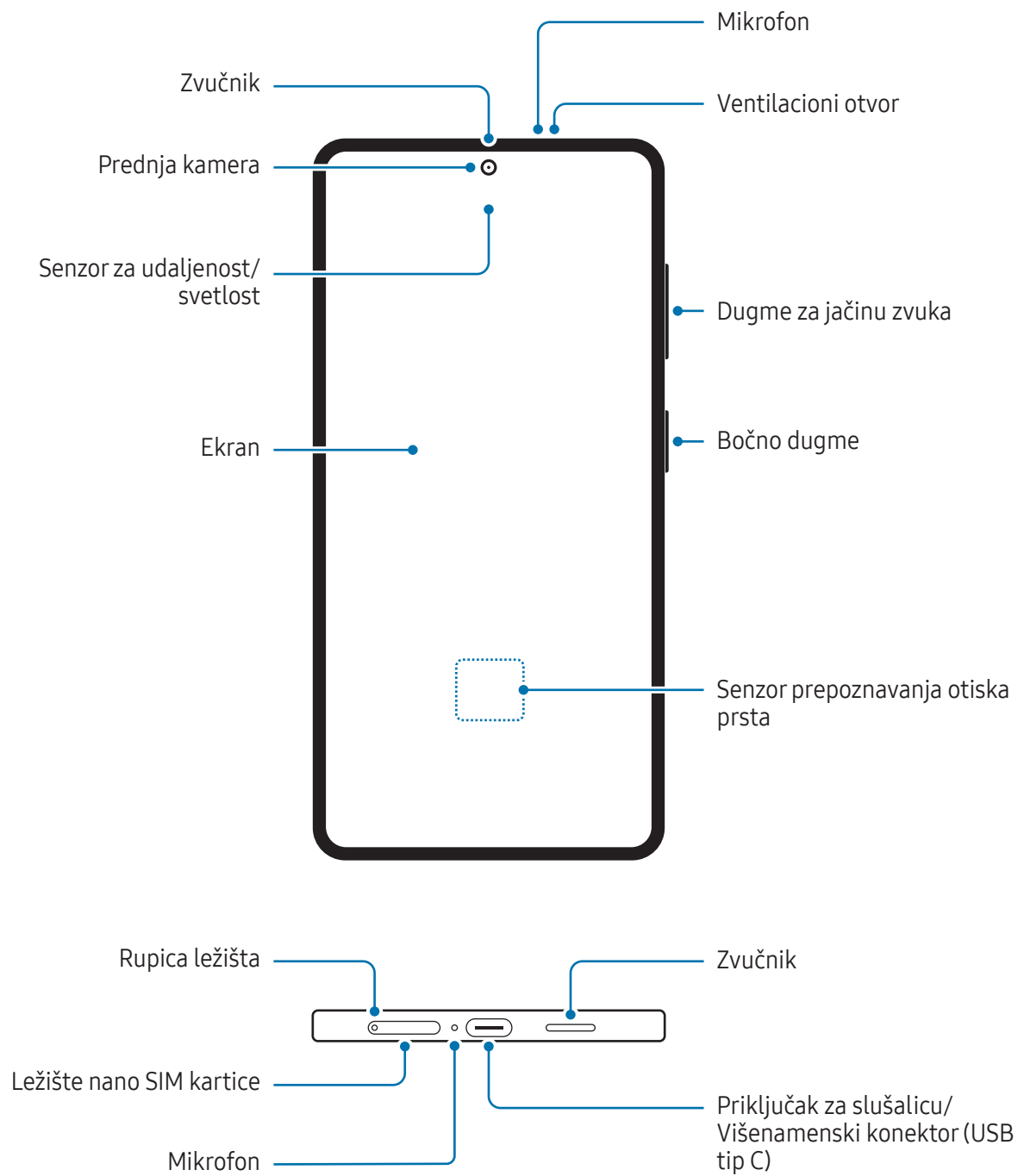

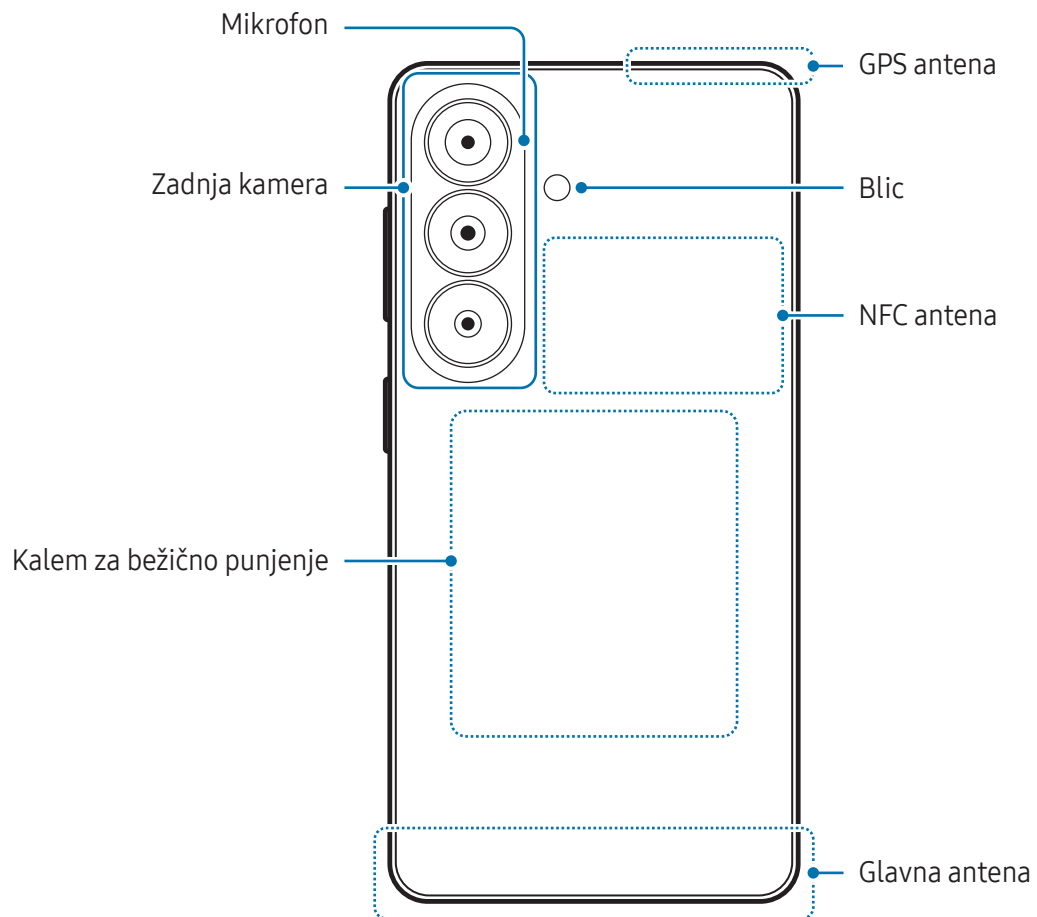

► Galaxy S26:

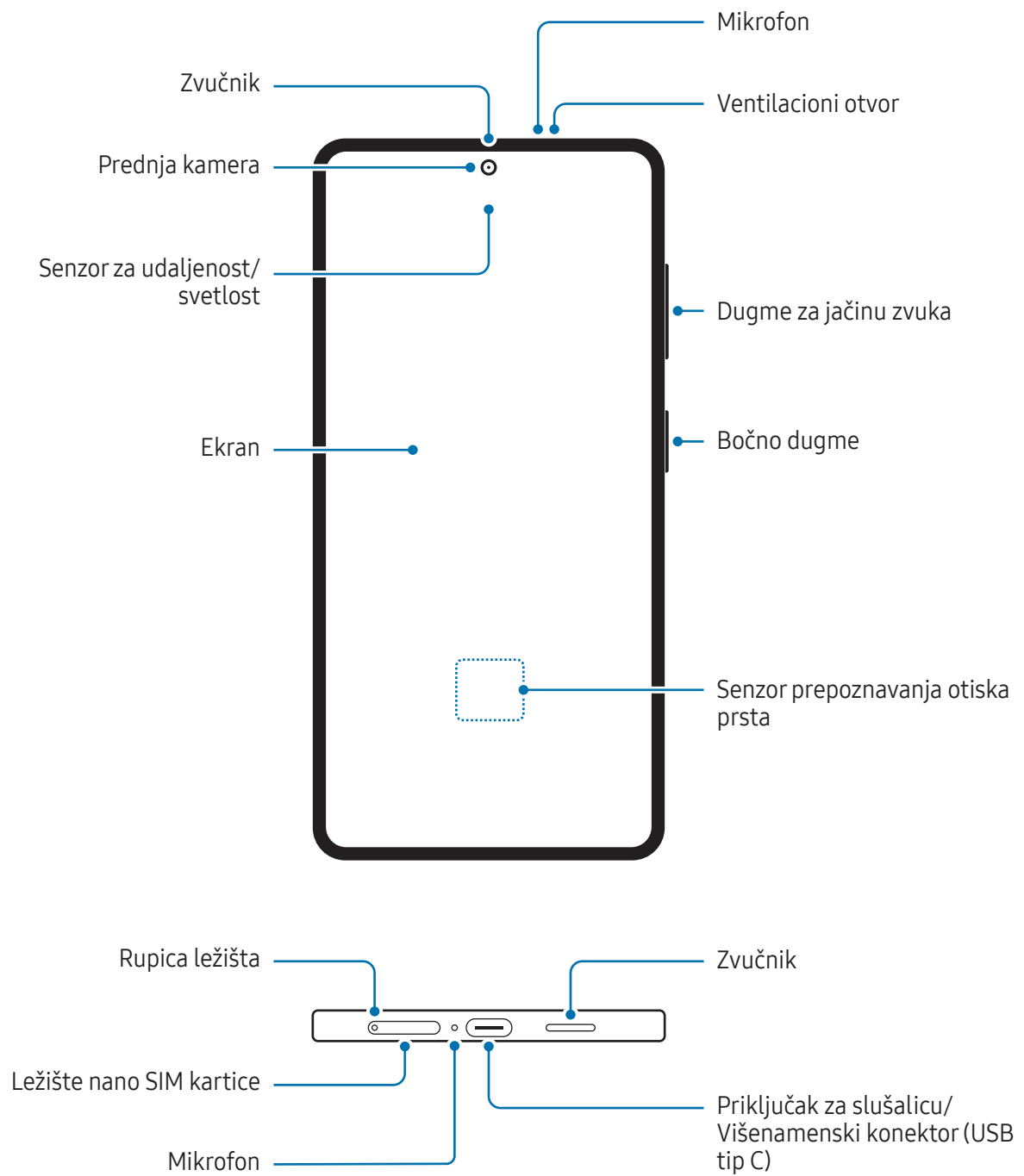

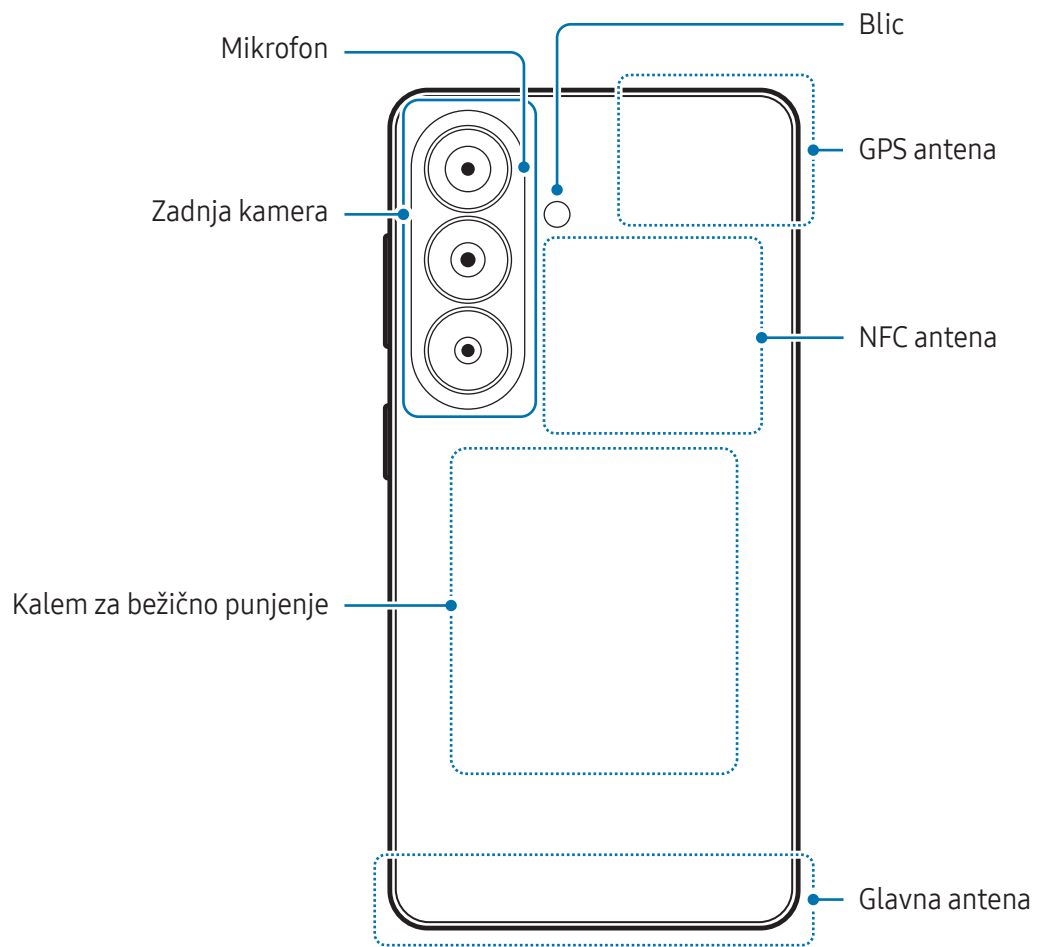



- Kada koristite zvučnike, kao prilikom reprodukcije medijskih datoteka ili korišćenja zvučnika, ne postavljajte uređaj blizu ušiju.
- Postarajte se da objektiv kamere ne bude izložen snažnom izvoru svetlosti, kao što je direktna sunčeva svetlost ili laser. Ako je objektiv kamere izložen snažnom izvoru svetlosti, kao što je direktna sunčeva svetlost, senzor slike kamere može da se ošteti. Oštećen senzor slike je nepopravljiv i izazvaće pojavu tački ili mrlja na slikama.
- Nemojte koristiti uređaj ako je neki njegov deo polomljen ili oštećen, na primer staklo ili akrilno kućište, jer može doći do povrede. Koristite samo nakon što je popravljen u servisnom centru kompanije „Samsung“ ili ovlašćenom servisnom centru.
- Ako prašina ili strani materijali uđu u mikrofonski, zvučni ili prijemni, ili ako su ovi delovi prekriveni, zvuk uređaja može da postane slab ili neke funkcije neće raditi. Ako pokušate oštirim predmetom da uklonite prašinu ili strane materijale, uređaj se može oštetiti i to će uticati na njegov izgled.



- Do problema sa vezom i pražnjenja baterije može da dođe u sledećim situacijama:
 - Ako zalepíte metalne nalepnice na područje antene uređaja
 - Ako na uređaj stavíte masku koja ima metalne komponente
 - Ako prekrijete područje antene uređaja rukama ili drugim predmetima dok koristíte određene funkcije, kao što su pozivi ili veza za mobilni prenos podataka
- Ako je ventilacioni otvor prekriven priborom, kao što je zaštitni film ili nalepnica, tokom poziva ili reprodukcije medijskog sadržaja može doći do neželjenih zvukova.
- Ne pokrivajte prostor senzora za udaljenost/svetlost sa priborom, kao što su nalepnice ili poklopac. To može uzrokovati kvar senzora.
- Svetlo može da treperi na vrhu uređaja tokom poziva zbog rada senzora za udaljenost.

Fizička dugmad

Dugme	Funkcija
Bočno dugme	<ul style="list-style-type: none"> • Kada je uređaj isključen, pritisnite i držite da biste ga uključili. • Pritisnite da uključite ili zaključate ekran. • Dvaput pritisnite ili pritisnite i držite da biste otvorili aplikaciju ili funkciju koju ste postavili.
Bočno dugme + Dugme za smanjivanje zvuka	<ul style="list-style-type: none"> • Pritisnite istovremeno da napravite snimak ekrana. • Pritisnite i držite istovremeno da biste isključili uređaj.

Podešavanje bočnog dugmeta

Izaberite aplikaciju ili funkciju koju želite da pokrenete tako što ćete dvaput pritisnuti bočno dugme ili pritisnuti i držati bočno dugme.

Otvorite aplikaciju **Podešavanja**, kucnite na **Napredne funkcije** → **Bočno dugme**, a zatim izaberite željenu opciju.

Meka dugmad

Kada uključite ekran, meka dugmad će se pojaviti u dnu ekrana. Pogledajte [Traka za navigaciju \(Meka dugmad\)](#) za više informacija.

Punjenje baterije

Napunite bateriju pre nego što je koristite prvi put ili kada nije duže vreme korišćena.

Punjenje preko kabla

Povežite USB kabl na USB adapter za napajanje i priključite kabl u višenamenski konektor uređaja da napunite bateriju. Nakon što se u potpunosti napuni, isključite punjač iz uređaja.

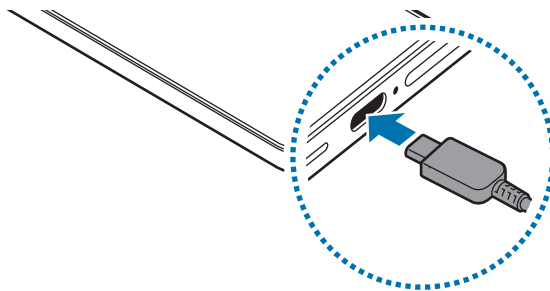

Bežično punjenje

Ovaj uređaj ima ugrađeni kalem za bežično punjenje. Možete da punite bateriju pomoću bežičnog punjača (prodaje se odvojeno).

Postavite centar poleđine uređaja na centar bežičnog punjača da napunite bateriju. Nakon što se uređaj u potpunosti napuni, isključite ga sa bežičnog punjača.

Procenjeno vreme punjenja će se pojaviti na panelu sa obaveštenjima. Podrazumeva se da se tokom stvarnog vremena punjenja uređaj ne koristi i da može da se razlikuje u zavisnosti od uslova punjenja. Može da se desi da punjenje ne bude stabilno, u zavisnosti od vrste dodatne opreme ili poklopca. Za stabilno bežično punjenje preporučuje se odvajanje poklopca ili dodatne opreme od uređaja.



Mere opreza za bežično punjenje

Ako ne pratite mere predostrožnosti, uređaj se možda neće puniti pravilno ili može doći do pregrevanja, ili se uređaj i kartice mogu oštetiti.

- Nemojte postavljati uređaj na bežični punjač ako se kreditna kartica ili kartica za radiofrekventnu identifikaciju (RFID) (recimo, kartica za prevoz ili kartica za pristup) nalazi između poleđine i futrole uređaja.
- Ne postavljajte uređaj na bežični punjač kada se provodnici, kao što su metalni predmeti i magneti, nalaze između uređaja i bežičnog punjača.



- Ako koristite bežični punjač u prostoru sa slabim mrežnim signalom, možda ćete izgubiti prijem mreže.
- Preporučuje se upotreba bežičnih punjača koje je odobrila kompanija „Samsung“. Korišćenje drugih bežičnih punjača može dovesti do nepravilnog punjenja.

Brzo punjenje

Koristite superbrz punjač ili brz punjač. Za korišćenje brze bežične funkcije punjenja, koristite punjač i komponente koje podržavaju ovu funkciju.

Možete da proverite status konekcije punjača otvaranjem **Podešavanja** i kuckanjem na **Baterija**.



- Ako brzo punjenje ne radi, otvorite **Podešavanja**, kucnite na **Baterija** → **Podešavanja punjenja**, a zatim proverite da li je željena funkcija uključena. Takođe, proverite da li su USB kabl i USB adapter za napajanje ispravno konektovani.
- Baterija će se brže puniti dok su uređaj ili njegov ekran isključeni.
- Ako bežični punjač ima unutrašnji ventilator, ventilator može da stvara šum tokom brzog bežičnog punjenja. Dodajte rutinu da biste podesili funkciju brzog bežičnog punjenja da se automatski isključi u unapred podešeno vreme pomoću funkcije **Rutine**. Kada se funkcija brzog bežičnog punjenja isključi, šum ventilatora punjača i indikatorske lampice će se smanjiti.

Bežično deljenje energije

Baterijom vašeg telefona možete napuniti drugi uređaj. Možete napuniti drugi uređaj čak i dok puniti svoj telefon. U zavisnosti od vrste dodataka ili poklopca koji se koriste, može da se desi da funkcija bežičnog deljenja energije ne radi ispravno. Preporučuje se da uklonite sve dodatke i poklopac koji se koriste pre korišćenja ove funkcije.

- 1 Otvorite **Podešavanja**, kucnite na **Baterija** → **Bežično deljenje energije**, a zatim kucnite na prekidač da ga uključite.
- 2 Postavite drugi uređaj na vaš telefon, okrenut zadnjim delom.
- 3 Kada završite sa punjenjem, prekinite vezu drugog uređaja sa vašim telefonom.

 Nemojte da koristite slušalice dok delite napajanje. To može uticati na obližnje uređaje.



- Lokacija kalema za bežično punjenje se može razlikovati u zavisnosti od modela uređaja. Prilagodite uređaje kako bi se kalemi za punjenje pravilno povezali.
- Neke funkcije nisu dostupne dok delite napajanje.
- Pomoću ove funkcije mogu se puniti samo uređaji koji podržavaju funkciju bežičnog punjenja. Neki uređaji se ne mogu napuniti. Da biste proverili koji uređaji podržavaju funkciju bežičnog deljenja energije, posetite veb-lokaciju kompanije „Samsung“.
- Da bi punjenje bilo efikasno, nemojte pomerati niti koristiti ni jedan ni drugi uređaj tokom punjenja.
- Napajanje koje se prenese drugom uređaju može biti manje od količine koja se deli sa telefonom.
- Ako drugi uređaj puniti tokom punjenja vašeg telefona, brzina punjenja se može smanjiti ili se uređaj možda neće pravilno puniti u zavisnosti od tipa punjača.
- Brzina punjenja ili efikasnost mogu varirati u zavisnosti od stanja telefona ili okoline.

Postavljanje ograničenja za deljenje napajanja

Možete da podesite uređaj da zaustavi deljenje napajanja kada preostala energija baterije padne ispod određenog nivoa.



Otvorite aplikaciju **Podešavanja**, kucnite na **Baterija** → **Bežično deljenje energije** → **Ograničenje baterije**, a zatim postavite ograničenje.

Smanjenje potrošnje baterije

Vaš uređaj pruža razne opcije koje će vam pomoći da uštedite energiju baterije.

- Optimizujte uređaj pomoću funkcije održavanja uređaja.
- Kada ne koristite uređaj, isključite ekran pritiskom na bočno dugme.
- Uključite režim uštede energije.
- Zatvorite nepotrebne aplikacije.
- Isključite funkciju Bluetooth kada je ne koristite.
- Isključite automatsko sinhronizovanje aplikacija koje treba da se sinhronizuju.
- Smanjite vreme trajanja pozadinskog svetla.
- Smanjite osvetljenost ekrana.

Saveti i mere opreza pri punjenju baterije

-  • Koristite samo bateriju koju je odobrila kompanija „Samsung“ i koja je posebno razvijena za vaš uređaj. Nekompatibilne baterije mogu da izazovu ozbiljne povrede ili da oštete uređaj.
- Preporučuje se korišćenje punjača i kablova koje je odobrila kompanija „Samsung“ i koji su posebno razvijeni za vaš uređaj. Korišćenje nekompatibilnih punjača ili kablova može dovesti do povrede ili oštećenja uređaja.
-  • Nepravilno povezivanje punjača može da prouzrokuje ozbiljnu štetu na uređaju. Sva oštećenja uzrokovana nepravilnim rukovanjem nisu pokrivena garancijom.
- Preporučuje se korišćenje USB Tip C kabla isporučenog sa uređajem. Korišćenje mikro USB kabla može izazvati oštećenje uređaja.
- Ako puniti uređaj dok je višenamenski konektor vlažan, uređaj može da se ošteti. Temeljno osušite višenamenski konektor pre punjenja uređaja.



- Da biste uštedeli energiju, isključite punjač kada ga ne koristite. Punjač nema prekidač za uključivanje/isključivanje, tako da ga morate isključiti iz električne utičnice kada nije u upotrebi da biste izbegli potrošnju energije. Tokom punjenja, punjač treba držati u blizini električne utičnice kako bi bio lako dostupan.
- Preporučuje se korišćenje punjača koji je odobrila kompanija „Samsung“, koja garantuje performanse punjenja.
- Ako je baterija potpuno prazna, uređaj se ne može uključiti odmah po priključivanju punjača. Ostavite praznu bateriju da se puni nekoliko minuta pre nego što uključite uređaj.
- Ako koristite više aplikacija odjednom, kao što su mrežne aplikacije ili aplikacije za koje je potrebna veza s drugim uređajem, baterija će se brzo prazniti. Da biste izbegli gubitak energije tokom prenosa podataka, uvek koristite te aplikacije nakon što se baterija u potpunosti napuni.
- Korišćenje drugog izvora napajanja, a ne punjača, kao što je računar, može dovesti do sporijeg punjenja usled slabije električne struje.
- Uređaj se može koristiti i dok se puni, ali tako će možda biti potrebno više vremena da se baterija potpuno napuni.
- Ako uređaj dobija nestabilno napajanje tokom punjenja, ekran možda neće biti u funkciji. Ukoliko se ovo dogodi, isključite punjač iz uređaja.
- Tokom punjenja uređaj i punjač mogu da se zagreju. To je normalno i ne bi trebalo da utiče na trajanje ili na performanse uređaja. Ako se baterija zagreje više nego što je uobičajeno, punjač može prestati sa punjenjem.
- Ukoliko se uređaj ne puni kako treba, odnesite uređaj i punjač u servisni centar kompanije „Samsung“ ili neki ovlašćeni servisni centar.

Nano SIM kartica i eSIM

Umetnite nano SIM karticu ili preuzmite eSIM koju ste dobili od operatera.

Kartica eSIM je ugrađena digitalna SIM kartica za razliku od fizičke nano SIM kartice. Da biste imali dva telefonska broja ili operatera na jednom uređaju, umetnite drugu nano SIM karticu ili preuzmite drugu eSIM karticu.



- eSIM možda nije dostupan u zavisnosti od regiona, operatera ili modela.
- Neke usluge za koje je potrebno povezivanje na mrežu možda neće biti dostupne u zavisnosti od operatera.
- Korišćenje nano SIM kartice i eSIM-a, ili dve eSIM kartice može imati za rezultat manju brzinu prenosa podataka u nekim područjima.

Umetanje nano SIM kartice

► Galaxy S26 Ultra:

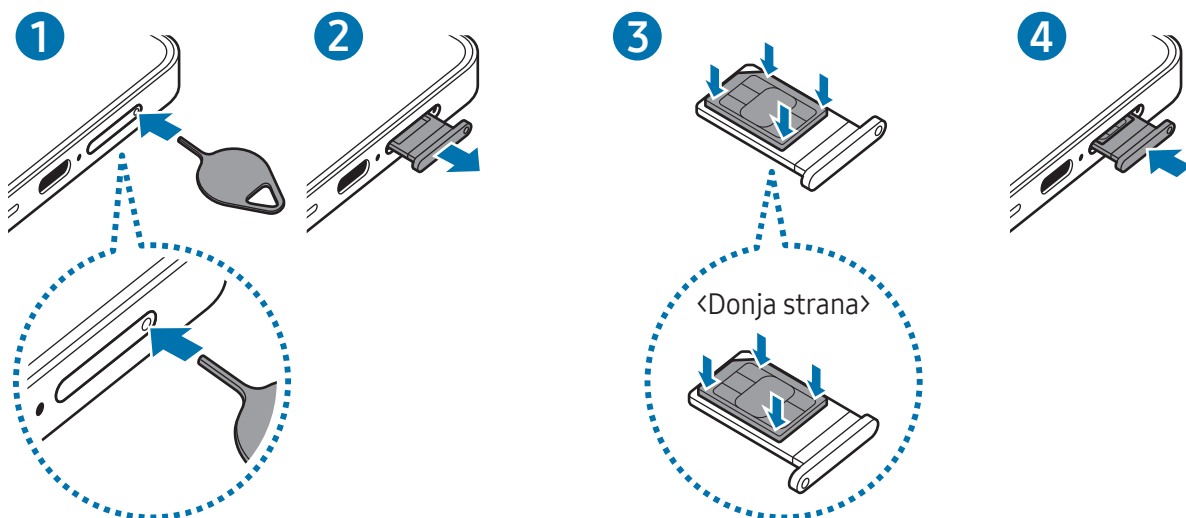

► Galaxy S26+, Galaxy S26:

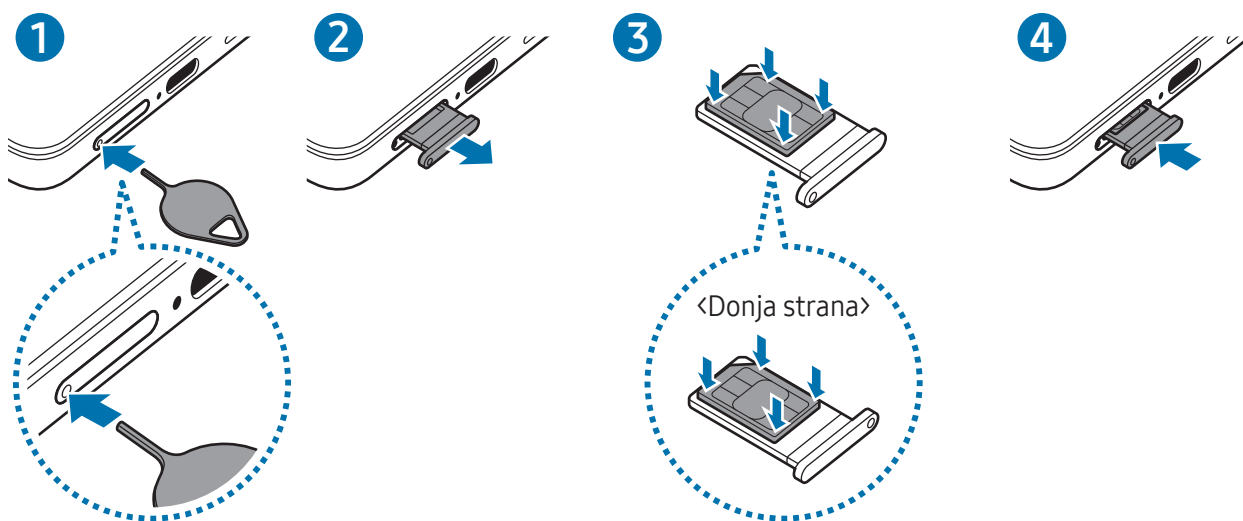

- 1 Stavite iglicu za izbacivanje u rupicu ležišta kako biste ga olabavili.
- 2 Izvucite ležište iz slot.
- 3 Postavite nano SIM karticu u ležište tako da kontakti zlatne boje budu okrenuti prema gore i lagano pritisnite nano SIM karticu u ležište da biste je pričvrstili.
- 4 Vratite ležište u slot za ležište.

- ❗ • Stavite iglicu za izbacivanje u **rupu na ležištu** da biste uklonili ležište.
- Koristite isključivo nano SIM karticu.
- Vodite računa da ne izgubite nano SIM karticu i ne dozvolite drugima da je koriste. Kompanija „Samsung“ nije odgovorna za bilo kakva oštećenja ili neugodnosti koje su posledica izgubljenih ili ukradenih kartica.
- Iglica za izbacivanje mora da bude pod pravim uglom u odnosu na otvor. U suprotnom biste mogli da oštetite uređaj.
- Ako kartica ne leži čvrsto u ležištu, nano SIM kartica može da ispadne iz ležišta.
- Ako stavite ležište u uređaj dok je ležište vlažno, vaš uređaj može da se ošteti. Uvek se postarajte da ležište bude suvo.
- Stavite ležište u slot ležišta do kraja kako biste sprečili tečnost da prodre u vaš uređaj.

Preuzimanje eSIM

Otvorite **Podešavanja**, kucnite na **Veze** → **SIM menadžer** → **Dodaj eSIM karticu**, a zatim pratite uputstva na ekranu da biste preuzeli eSIM.

Ako imate QR kôd koji vam je obezbedio operater, otvorite **Podešavanja**, kucnite na **Veze** → **SIM menadžer** → **Dodaj eSIM karticu** → **Skeniraj QR kod**, a zatim skenirajte QR kôd.

SIM menadžer

Otvorite **Podešavanja** i kucnite na **Veze** → **SIM menadžer**.

- **SIM kartice:** Aktivirajte nano SIM karticu i prilagodite podešavanja nano SIM kartice.
- **eSIM kartice:** Preuzmite ili aktivirajte eSIM.
- **Željene SIM kartice:** Izaberite da biste koristili određene SIM kartice za neke funkcije, poput glasovnih poziva, kada su aktivirane dve kartice.
- **Prebacivanje podataka:** Podesite uređaj da koristi drugu SIM karticu za usluge prenosa podataka ako željena SIM kartica ne može da se poveže na mrežu.



Kada koristite ovu funkciju mogu se obračunavati dodatni troškovi.

- **Još SIM podešavanja:** Prilagodite dodatna podešavanja.
- **Privatnost:** Pogledajte Obaveštenje o privatnosti i Uslove i odredbe.

Uključivanje i isključivanje uređaja

-  Pratite sva istaknuta upozorenja i uputstva ovlašćenog osoblja kada se nalazite na mestima na kojima je ograničena upotreba bežičnih uređaja, kao što su avioni i bolnice.

Uključivanje uređaja

Pritisnite i držite bočno dugme nekoliko sekundi da biste uključili uređaj.

Isključivanje uređaja

- 1 Da biste isključili uređaj, istovremeno pritisnite i držite bočno dugme i dugme za smanjivanje zvuka. Takođe možete da otvorite panel za brzo podešavanje i kucnete na ikonu Isključi (🔌).

- 2 Kucnite na **Isključivanje** → **Isključivanje**.

Da biste ponovno pokrenuli uređaj, kucnite na **Počni ponovo** → **Počni ponovo**.

-  Ako želite da podesite uređaj tako da se isključuje kada pritisnete i držite bočno dugme, kucnite na **Podešavanja bočnog dugmeta** → **Dug pritisak** → **Meni za isključivanje**.

Prinudno pokretanje

Ako je vaš uređaj blokiran i ne reaguje, zajedno pritisnite i držite bočno dugme i dugme za smanjivanje zvuka duže od 7 sekundi da bi se ponovo pokrenuo.

Hitni pozivi i zdravstvene informacije

Možete obaviti hitan poziv ili pronaći zdravstvene informacije koje ste sačuvali.

Pritisnite i držite bočno dugme i dugme za smanjivanje zvuka istovremeno, a zatim kucnite na **Pozivi u hitnim slučajevima** ili **Medicinske informacije**. Takođe možete da otvorite panel za brzo podešavanje i kucnete na ikonu Isključi (🔌) → **Pozivi u hitnim slučajevima** ili **Medicinske informacije**.

-  Za upravljanje Vašim zdravstvenim informacijama i kontaktima za hitne slučajeve, otvorite **Podešavanja** i kucnite na **Bezbednost i hitni slučajevi**.

Početna postavka

Kada po prvi put uključite uređaj ili nakon obavljanja resetovanja podataka, pratite uputstva na ekranu za podešavanje svog uređaja.

 Ako se ne povežete na Wi-Fi mrežu, možda nećete moći da postavite određene funkcije uređaja tokom početnog podešavanja.

Korišćenje mreža

Možete da koristite mreže kao što su Wi-Fi, Bluetooth, NFC ili mobilna mreža.

Otvorite **Podešavanja**, kucnite na **Veze**, a zatim kucnite na prekidač željene mreže da biste je uključili.

Za mobilnu mrežu, kucnite na **Upotreba podataka** i kucnite na prekidač **Podaci za mob. uređaje** da biste ih uključili.

Kada ne koristite mrežu, kucnite na prekidač da biste je isključili.

 Dostupnost određenih funkcija zavisi od modela.

Samsung account

Koristeći Samsung nalog, možete koristiti razne Samsung usluge koje se pružaju preko mobilnih uređaja, TV-a i Samsung internet stranice.

Da biste videli listu usluga koje se mogu koristiti sa vašim Samsung nalogom, idite na account.samsung.com.

1 Otvorite **Podešavanja** i kucnite na **Prijavite se na Galaxy**.

U suprotnom, otvorite **Podešavanja** i kucnite na **Nalozi i sigurnosno kopiranje** → **Upravljanje nalogima** → **Dodaj nalog** → **Samsung account**.

2 Prijavite se na svoj Samsung nalog. Ako nemate Samsung nalog, kucnite na **Zaboravili ste lozinku ili nemate nalog?** → **Napravite nalog**.

Pronalaženje vašeg ID-a i resetovanje lozinke

Ako ste zaboravili ID za Samsung nalog ili lozinku, kucnite na **Zaboravili ste lozinku ili nemate nalog?** → **Zaboravljen ID** ili **Zaboravljena lozinka** na ekranu za prijavljivanje na Samsung nalog. Možete pronaći svoj ID ili ponovo postaviti lozinku nakon što unesete potrebne informacije.

Odjavljivanje sa vašeg Samsung naloga

Kada se odjavite sa Samsung naloga, vaši podaci, poput kontakata ili događaja, takođe će biti uklonjeni sa vašeg uređaja.

- 1 Otvorite **Podešavanja** i kucnite na **Naloz i sigurnosno kopiranje** → **Upravljanje nalogima**.
- 2 Kucnite na **Samsung account** → **Moj profil** i kucnite na **Odjavi se** na dnu ekrana.
- 3 Kucnite na **Odjavi se** → **Potvrdi**.
- 4 Unesite lozinku za svoj Samsung nalog i kucnite na **OK**.

Prenos podataka sa prethodnog uređaja (Smart Switch)

Prebacite podatke sa prethodnog uređaja preko USB kabla ili bežično. Podatke možete preneti i sa eksterne memorije ili računara.



Otvorite **Podešavanja**, kucnite na **Naloz i sigurnosno kopiranje** → **Pren. podatke radi konfigur. uređaja**, a zatim pratite uputstva na ekranu da biste prebacili podatke.

Posetite www.samsung.com/smarts witch za detalje i ograničenja.

- Za prenos podataka korišćenjem eksterne memorije kucnite na ikonu Eksterna memorija (📁).
 - Da biste proverili da li su podaci preneti, kucnite na ikonu Još opcija (⋮) → **Rezultat prenosa**.
-  • Ova funkcija možda nije podržana na nekim uređajima ili računarima.
- Kompanija „Samsung“ ozbiljno shvata pitanje autorskih prava. Prebacujte isključivo sadržaj koji posedujete ili imate pravo da prebacite.

Upoznavanje sa ekranom

Upravljanje ekranom

- Kucnuti: Kucnite na ekran.
 - Dodirnuti i držati: Dodirnite i zadržite ekran otprilike 2 sekunde.
 - Prevući i otpustiti: Dodirnite i zadržite stavku, a zatim je prevucite na željeno mesto.
 - Dvaput kucnuti: Dvaput kucnite na ekran.
 - Prevući: Prevucite nagore, nadole, ulevo ili udesno.
 - Raširiti i skupiti: Vrhovima prstiju širite ili skupljajte ekran.
-  • Ne dozvolite da ekran dođe u kontakt sa drugim električnim uređajima. Elektrostatičko pražnjenje može da dovede do kvara ekrana.
- Ne koristite oštre predmete i ne primenjujte intenzivan pritisak pri kucanju kako ne biste oštetili ekran.
 - Preporučljivo je da ne koristite fiksne grafike na delu ekrana ili celom ekranu u dužem vremenskom periodu. To može dovesti do pojavljivanja obrisa slika („burn in“ ekrana) ili „ghosting“ efekta.
-  Uređaj možda neće prepoznati unos dodirom u blizini ivica ekrana, koje su izvan oblasti za unos dodirom.

Traka za navigaciju (Meka dugmad)

Kada uključite ekran, meka dugmad će se pojaviti na traci za navigaciju u dnu ekrana. Meka dugmad su, po podrazumevanoj postavci, raspoređena na dugme Nedavno, dugme Početak i dugme Nazad. Funkcije dugmadi mogu da se promene u skladu sa aplikacijom koja se trenutno koristi ili sa okruženjem gde se koristi.

Dugme	Funkcija
Nedavno ()	Kucnite da biste otvorili listu nedavno korišćenih aplikacija.
Početak (○)	<ul style="list-style-type: none"> • Kucnite da biste se vratili na Početni ekran. • Dodirnite i držite za pokretanje opcije Zaokruži za pretragu. Kucnite ili zaokružite sliku ili tekst.
Nazad (<)	Kucnite da biste se vratili na prethodni ekran.

Sakrivanje trake za navigaciju

Pregledajte datoteke ili koristite aplikacije na širem ekranu tako što ćete sakriti traku za navigaciju. Otvorite **Podešavanja** i kucnite na **Ekran** → **Traka za navigaciju** → **Pokreti prevlačenja**.

Početni ekran i ekran Aplikacije

Početni ekran predstavlja polaznu tačku za pristupanje svim funkcijama uređaja. Pokazuje vidžete, prečice do aplikacija i drugo.

Ekran Aplikacije prikazuje ikone svih aplikacija, uključujući novoinstalirane aplikacije.

Prebacivanje između početnog ekrana i ekrana Aplikacije

Na početnom ekranu, prevucite nagore da biste otvorili ekran Aplikacije.

Za povratak na početni ekran, prevucite nagore ili nadole na ekranu Aplikacije. Možete i da kucnete na dugme Početak (○) ili dugme Nazad (<).

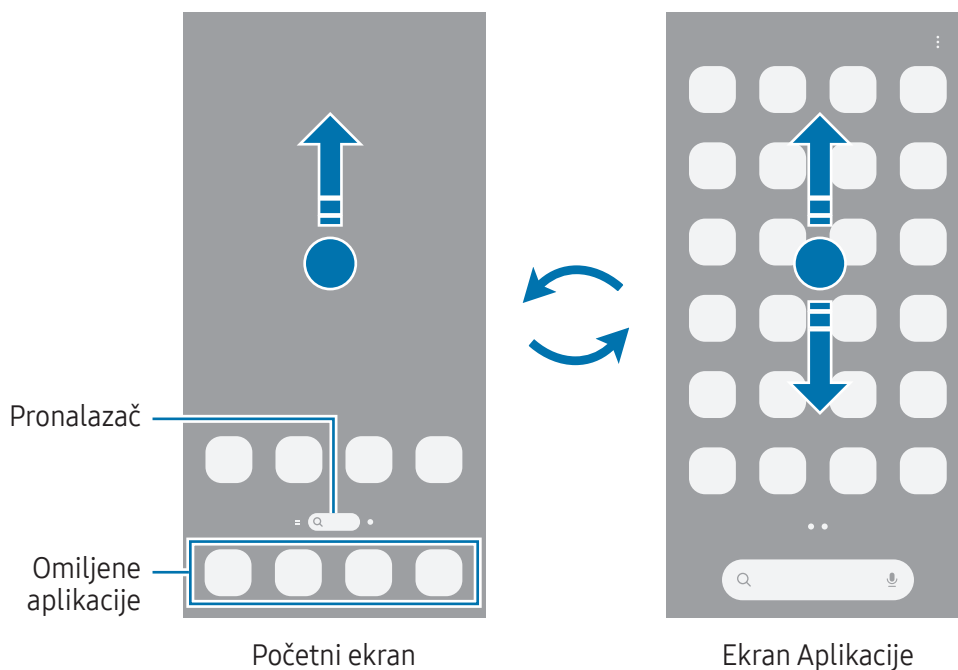

Ako dodate dugme aplikacija na početni ekran, ekran Aplikacije možete otvoriti tako što ćete kucnuti na dugme. Na početnom ekranu dodirnite i držite prazno područje, kucnite na **Podešavanja**, a zatim kucnite na prekidač **Prikaži dugme ekrana Aplikacije na početnom ekranu** da biste ga uključili. Dugme Aplikacije (⋮) biće dodato u dnu početnog ekrana.

Uređivanje početnog ekrana

Na početnom ekranu, dodirnite i držite prazno područje ili skupite ekran vrhovima prstiju da biste pristupili opcijama uređivanja. Možete da postavite sliku pozadine, dodate vidžete i drugo.

- **Pozadine i stil:** Promenite sliku pozadine za početni ekran i zaključani ekran.
- **Teme:** Promenite temu uređaja. Vizuelni elementi interfejsa, kao što su boja, ikone i slike pozadine, će se promeniti u zavisnosti od izabrane teme.
- **Vidžeti:** Vidžeti su male aplikacije koje pokreću određene funkcije aplikacija da bi pružili informacije i lakši pristup početnom ekranu. Izaberite vidžet i kucnite na **Dodaj**. Vidžet će biti dodat na početni ekran.
- **Podešavanja:** Konfigurirate postavke za početni ekran, kao što je raspored ekrana.

Takođe možete da dodajete, brišete ili preuređujete panele početnog ekrana.

- Dodavanje panela: Prevucite ulevo, a zatim kucnite na ikonu Dodaj stranicu (+).
- Pomeranje panela: Dovucite prikaz panela na novu lokaciju.
- Brisanje panela: Kucnite na ikonu Ukloni (🗑️) na panelu.

Prikaz svih aplikacija na početnom ekranu

Ne koristeći odvojeni ekran Aplikacije, možete da postavite uređaj da prikaže sve aplikacije na početnom ekranu. Na početnom ekranu dodirnite i zadržite prazan prostor, a zatim kucnite na **Podešavanja** → **Izgled Početnog ekrana** → **Samo Početni ekran** → **Primeni**.

Pokretanje aplikacije Pronalazač

Pretraga aplikacija ili sadržaja.

- 1 Na početnom ekranu kucnite na **Pronalazač**.
- 2 Unesite ključnu reč.
Ako kucnete na ikonu Pretraga (🔍) na tastaturi, možete da tražite više sadržaja.

Pomeranje stavki

Premestite stavku na novu lokaciju. Da biste pomerili stavku na drugi panel, prevucite je do kraja ekrana. Ako dodirnete i držite stavku i kucnete na **Izaberi**, možete da izaberete još stavki i pomerite ih sve zajedno odjednom.

Da biste dodali prečicu do aplikacije na početni ekran, dodirnite i držite stavku na ekranu Aplikacije, a zatim kucnite na **Dodaj na poč. ekran**. Prečica do aplikacije biće dodata na početni ekran.

Takođe možete da pomerite često korišćene aplikacije u prostor za prečice u dnu početnog ekrana.

Kreiranje fascikli

Na početnom ekranu ili na ekranu aplikacija, premestite aplikaciju i postavite je preko druge aplikacije. Biće napravljena nova fascikla koja će sadržati izabrane aplikacije. Kucnite na **Naziv foldera** i upišite naziv fascikle.

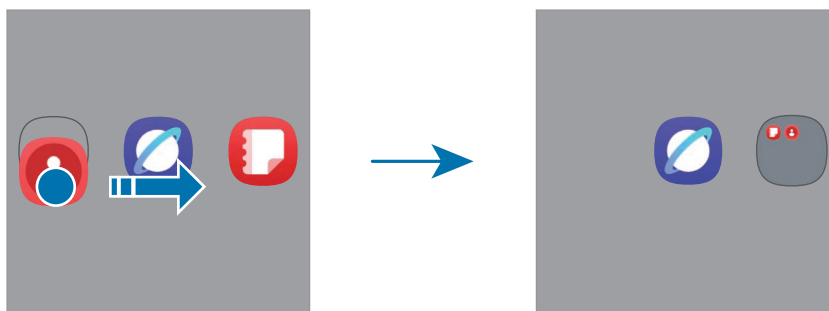

- **Dodavanje još aplikacija**

Kucnite na ikonu Dodaj aplikacije (+) na fasciklu. Označite aplikacije da biste ih dodali i kucnite na **Gotovo**. Možete takođe da dodate aplikaciju tako što ćete je prevući u fasciklu.

- **Premeštanje aplikacija iz fascikle**

Premestite aplikaciju na novu lokaciju.

- **Brisanje fascikle**

Dodirnite i držite fasciklu, a zatim kucnite na **Izbriši**. Samo ta fascikla će biti obrisana. Aplikacije fascikle će biti premeštene na ekran Aplikacije.

Edge panel

Možete da pristupate omiljenim aplikacijama i funkcijama preko Edge panela.

Prevucite ručicu Edge panela prema sredini ekrana.

Ako ručica Edge panela nije vidljiva, otvorite **Podešavanja**, kucnite na **Ekran**, a zatim kucnite na prekidač **Edge paneli** da biste ga uključili.

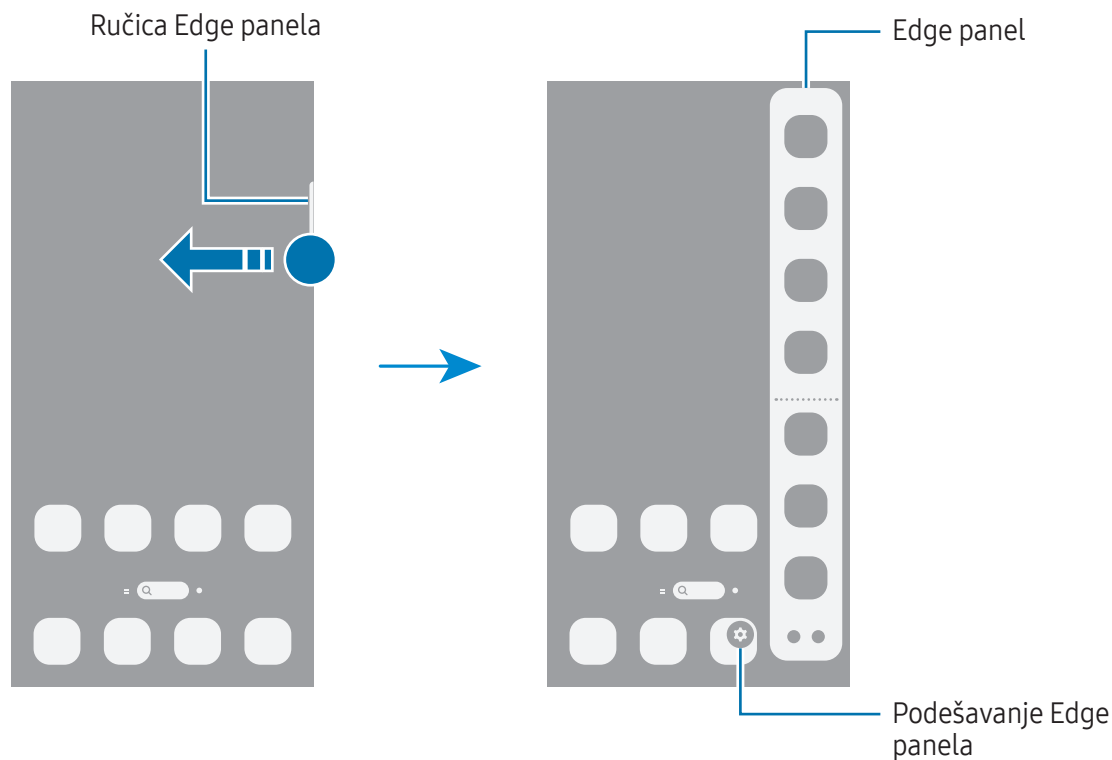

Zaključavanje ekrana

Pritiskom na bočno dugme ekran se isključuje i zaključava. Ekran se takođe isključuje i automatski zaključava ako se uređaj ne koristi određeno vreme.

Da biste otključali ekran, prevucite u bilo kom pravcu osim nadole kada se ekran uključi.

Ako je ekran isključen ili je uključena funkcija Always On Display, pritisnite bočno dugme ili dva puta kucnite na ekran. Za više informacija o funkciji Always On Display pogledajte [Always On Display](#).

Uređivanje prečica

Možete zameniti prečice u dnu zaključanog ekrana drugim aplikacijama ili funkcijama koje želite.

Dodirnite i zadržite prst na zaključanom ekranu, kucnite na ikonu prečice, zatim izaberite aplikaciju ili funkciju koju želite i kucnite na **Gotovo**.

Promena načina zaključavanja ekrana

Da biste promenili način zaključavanja, otvorite **Podešavanja**, kucnite na **Zaključan ekran i AOD** → **Zaključavanje ekrana i biometrija**, a zatim odaberite način.

Kada odredite obrazac, PIN kod, lozinku ili vaše biometrijske podatke kao način otključavanja ekrana, možete da zaštitite svoje lične podatke tako što ćete sprečiti druge da pristupaju vašem uređaju.

Nakon postavke načina zaključavanja ekrana, pri svakom otključavanju uređaja biće potrebna šifra za otključavanje.















Možete da postavite uređaj da obavi fabričko vraćanje podataka ako nekoliko puta pogrešno upišete šifru za otključavanje zaredom i dostignete granicu broja pokušaja. Otvorite **Podešavanja**, kucnite na **Zaključan ekran i AOD** → **Podeš. bezbednog zaključavanja**, otključajte ekran koristeći prethodno postavljenu metodu zaključavanja ekrana, a zatim kucnite na prekidač **Automatski fabrički reset** da biste ga uključili.

Indikator ikona

Pokazivač ikona se pojavljuje na statusnoj traci na vrhu ekrana. Ikone navedene u tabeli su najuobičajnije.

Ikona	Značenje
•	Nova obaveštenja
	Nema signala
	Jačina signala
	Roming (izvan uobičajenog dometa mreže)
	GPRS mreža je povezana
	EDGE mreža je povezana
	UMTS mreža je povezana
	HSDPA mreža je povezana
	HSPA+ mreža je povezana

Ikona	Značenje
	LTE mreža je povezana
	5G mreža je povezana
	LTE mreža povezana u LTE mrežu koja uključuje 5G mrežu
	Priključeno na Wi-Fi mrežu
	Bluetooth funkcija je uključena
	Koriste se usluge lokacije
	Poziv je u toku
	Propušten poziv
	Alarm je uključen
	Režim isključivanja zvuka/Režim vibracije
	Režim leta je uključen
	Došlo je do greške ili je potreban oprez
	Punjenje baterije/Nivo napajanja baterije



- Statusna traka se možda neće pojaviti na vrhu ekrana nekih aplikacija. Za prikaz statusne trake, prevucite nadole sa vrha ekrana.
- Neke ikone indikatora se pojavljuju samo kada otvorite panel sa obaveštenjima.
- Neka obaveštenja će biti prikazana kao tačka.
- Ikone indikatora mogu da se prikažu drugačije u zavisnosti od operatera ili modela.

Panel sa obaveštenjima

Kada dobijete nova obaveštenja, ikone indikatora će se pojaviti na statusnoj traci. Otvorite panel sa obaveštenjima da biste proverili detalje.

Da biste otvorili panel sa obaveštenjima, prevucite nadole sa vrha ekrana, osim za desnu stranu. Da biste zatvorili ploču sa obaveštenjima, prevucite na ekranu nagore.

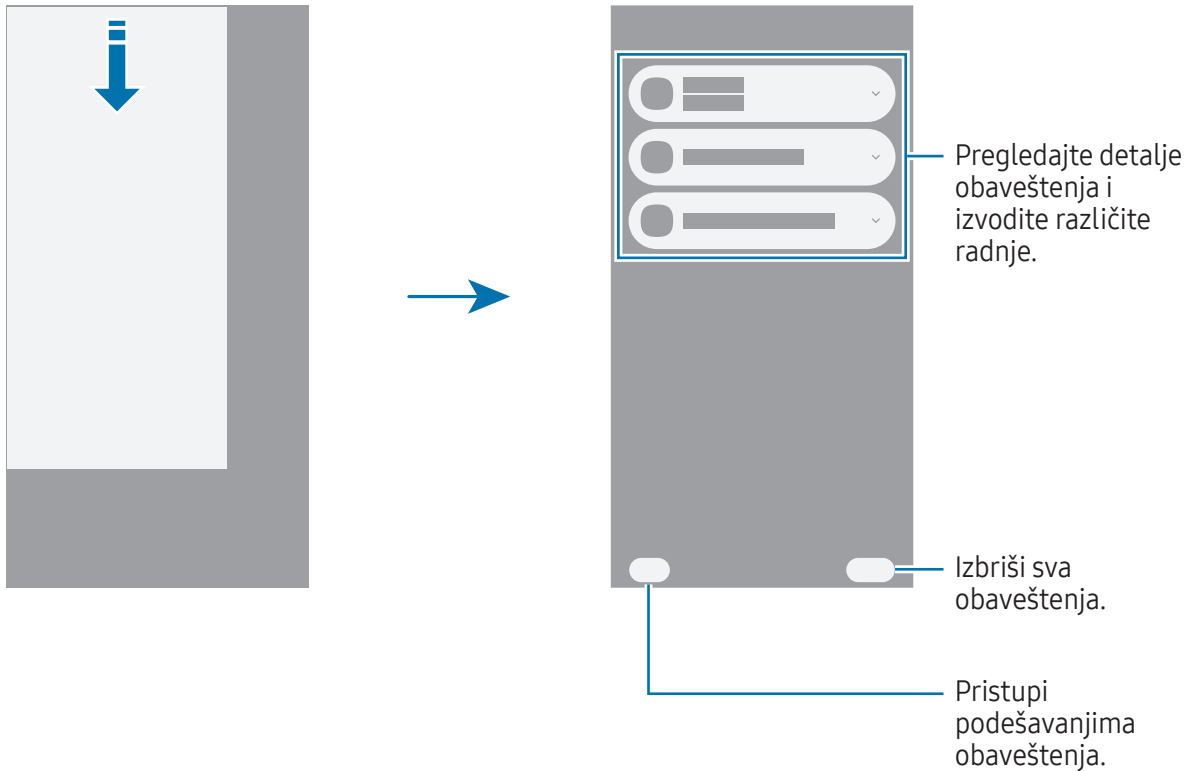

Panel za brzo podešavanje

Određene funkcije, poput Wi-Fi ili Bluetooth funkcija, možete uključiti ili isključiti kada kucnete na odgovarajuće dugme.

Da biste otvorili panel za brzo podešavanje, prevucite nadole sa gornje desne ivice ekrana. Da biste zatvorili panel za brzo podešavanje, prevucite nagore po ekranu.

Da pristupite detaljnijim podešavanjima, dodirnite i zadržite dugme. Da biste uredili dugmad, kucnite na ikonu Uredi (✎) → **Izmeni**.

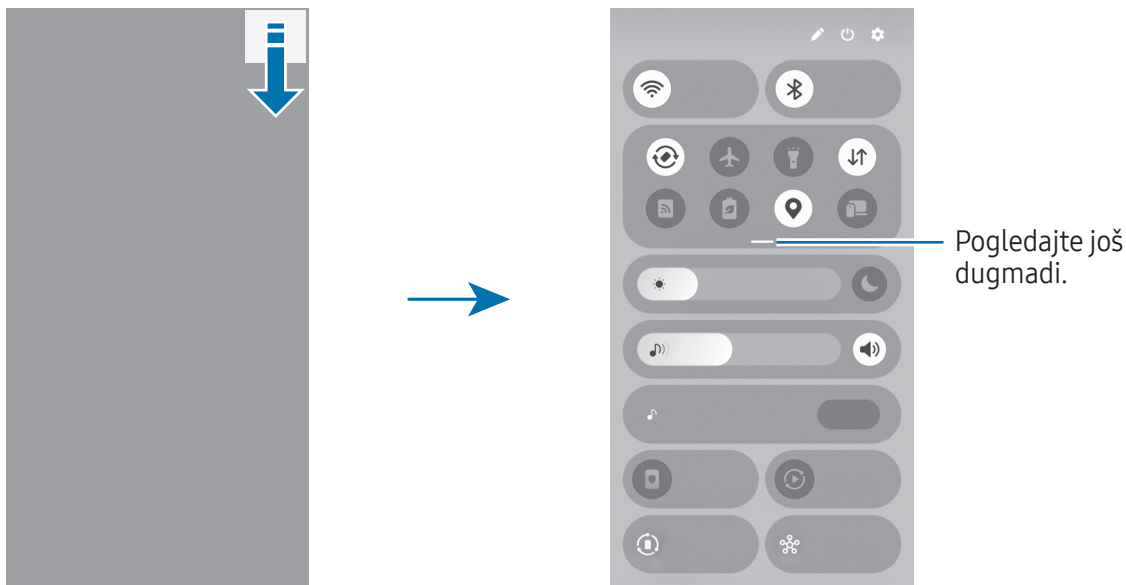

 Ova slika se može razlikovati u zavisnosti od regiona ili modela.

Kontrolisanje reprodukcovanja medija

Kontrolišite medije na vašem telefonu i povežite obližnje uređaje na panelu za brzo podešavanje.

- 1 Otvorite panel za brzo podešavanje i kucnite na **Izlaz medija**.
- 2 Kucnite na ikone na kontroloru da biste kontrolisali reprodukcovanje.

Kontrolisanje uređaja u blizini

Kontrolišite obližnje povezane uređaje ili povežite druge obližnje uređaje na panelu za brzo podešavanje.

- 1 Otvorite panel za brzo podešavanje i kucnite na **Uređaji u blizini**.
Pojaviće se obližnji uređaji koji su linijom povezani na krug telefona.
- 2 Odaberite obližnji uređaj da biste ga kontrolisali.
 - Da biste povezali druge obližnje uređaje, prevucite uređaj sa panela na dnu ekrana u krug.
 - Da biste prekinuli vezu, prevucite uređaj na panel na dnu ekrana i kucnite na **Isključi**.

Kontrolisanje često korišćenih uređaja

Kontrolišite uređaje povezane sa aplikacijama za kontrolu uređaja, poput SmartThings aplikacije, i manuelnim rutinama na panelu za brzo podešavanje.

- 1 Otvorite panel za brzo podešavanje i kucnite na **SmartThings**.
- 2 Kucnite na prekidač pored aplikacije koju želite da uključite i kucnite na **Počni**.
Pojaviće se povezani uređaji i manuelne rutine.
- 3 Izaberite uređaj da biste ga kontrolisali ili izaberite manuelnu rutinu za pokretanje.

Snimanje ekrana i snimanje video-zapisa ekrana

Snimanje ekrana

Napravite snimak ekrana dok koristite uređaj i pišite na njemu, crtajte, isecajte ili delite snimljeni ekran. Možete da snimate trenutni ekran i prostor za pomeranje.

Kako napraviti snimak ekrana





Koristite sledeće metode za pravljenje snimka ekrana. Snimke ekrana možete naći u **Galerija**.



- Snimanje putem dugmeta
Pritisnite istovremeno bočno dugme i dugme za smanjivanje zvuka.
- Snimanje prevlačenjem
Ivicom ruke pređite preko ekrana ulevo ili udesno.
Ako nije uključeno pravljenje snimka ekrana prevlačenjem, otvorite **Podešavanja**, kucnite na **Napredne funkcije** → **Pokreti**, a zatim kucnite na prekidač **Prevuci dlanom za snimanje** da biste ga uključili.



Nije moguće napraviti snimak ekrana tokom korišćenja nekih aplikacija i funkcija.

Nakon pravljenja snimka ekrana, koristite sledeće opcije na traci sa alatkama u dnu ekrana:

- : Snimate trenutni sadržaj i sakriveni sadržaj na izdvojenoj stranici, kao što je veb-stranica. Kada kucnete na ikonu Snimi i pomeri () , ekran će se automatski pomerati nadole i biće snimljeno više sadržaja.
- : Pišite ili crtajte na snimku ekrana ili isecite deo video-zapisa ekrana. Možete da vidite isečeno područje u **Galerija**.
- **#**: Dodavanje oznaka na snimak ekrana. Da biste pretraživali snimke ekrana pomoću oznaka, otvorite **Galerija** i kucnite na ikonu Pretraga (). Možete pristupiti listi oznaka i pretraživati željeni snimak ekrana.





- : Podelite sliku ekrana sa drugima.
- : Odaberite područje i izvršite radnje, kao što je deljenje ili čuvanje. Kucnite ili zaokružite sadržaj koji želite da izaberete. Zatim izaberite opciju za korišćenje sa izabranim prostorom.



Ako opcije nisu vidljive na napravljenom snimku ekrana, otvorite **Podešavanja**, kucnite na **Napredne funkcije** → **Slike i snimci ekrana**, a zatim kucnite na prekidač **Prik. traku sa alat. nakon snim.** da ga uključite.

Video-zapis ekrana

Snimate ekran dok koristite uređaj.

- 1 Otvorite panel za brzo podešavanje, kucnite na ikonu Proširi (—), a zatim kucnite na **Snimač ekrana** ().
- 2 Prilagodite podešavanja i kucnite na **Započni snimanje**.
Nakon odbrojavanja, snimanje će početi.
 - Da biste pisali i crtali po ekranu, kucnite na ikonu Crtanje ().
 - Da prikazete pokazivač S olovke na ekranu, kucnite na ikonu Pokazivač (). Ovu funkciju možete da koristite samo kada je S olovka odvojena sa uređaja. (Galaxy S26 Ultra)
 - Da biste snimili ekran sa video-snimkom sebe, kucnite na ikonu Selfi sa videom ().
- 3 Kada završite sa uređivanjem video-zapisa, kucnite na ikonu Zaustavi ().
Video-zapis možete da vidite u **Galerija**.





Da biste promenili postavke snimača ekrana, otvorite **Podešavanja** i kucnite na **Napredne funkcije** → **Slike i snimci ekrana**.

Unos teksta

Izgled tastature

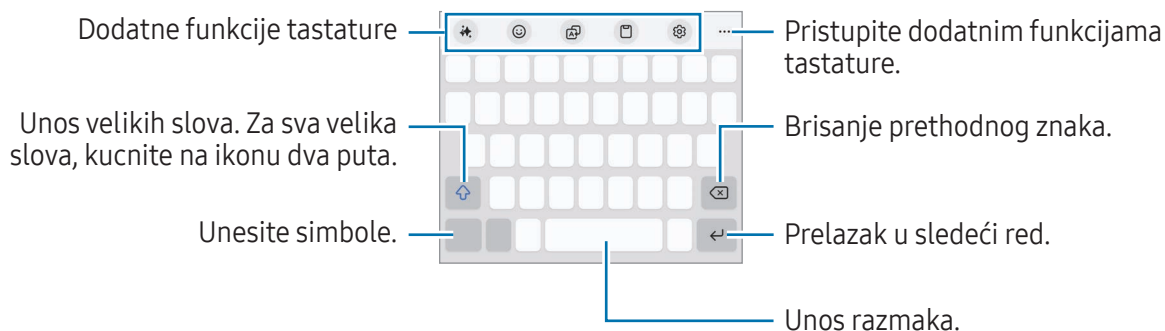
Automatski se pojavljuje tastatura kada unesete tekst.



 Unos teksta nije podržan na nekim jezicima. Da biste unosili tekst, morate da promenite jezik unosa na neki od podržanih jezika.

Promena jezika unosa

Kucnite na ikonu Podešavanja (⚙️) → **Jezici i tipovi** → **Upravljaj jezicima unosa** i izaberite jezike za korišćenje. Kada izaberete dva ili više jezika, možete da prebacujete između jezika unosa tako što ćete kucnuti na ikonu Promeni jezik (🌐).



Za promenu tipa tastature, kucnite na ikonu Podešavanja (⚙️) → **Jezici i tipovi**, izaberite jezik, a zatim odaberite tip tastature koji želite.

 Na **3 x 4** tastaturi, taster ima tri ili četiri znaka. Da biste uneli znak, kuckajte na odgovarajući taster dok se ne pojavi željeni znak.

Korišćenje dugmeta za način unosa

Možete da promenite način unosa teksta kuckanjem na dugme za način unosa na traci za navigaciju.

Da biste promenili dugme za način unosa na traci za navigaciju, dodirnite i zadržite dugme za način unosa i izaberite opciju koju želite.

-  : Unos teksta glasom.
-  : Promena tastature.

 Ako se dugme za način unosa ne pojavi na traci za navigaciju, otvorite **Podešavanja** kucnite na **Opšte upravljanje** → **Tastatura**, a zatim kucnite na prekidač **Prikaži dugme za metod unosa na traci za navigaciju** da biste ga uključili.

Dodatne funkcije tastature

- ✎ : Promenite stil pisanja, dobijajte predloge za pravopis i gramatiku, automatski generišite tekst na temu koju opisujete i još mnogo toga.
- 😊 : Unesite avatare, nalepnice i još mnogo toga. Možete takođe da unesete svoje nalepnice avatara koje izgledaju kao vi. Pogledajte [Korišćenje nalepnica Galaxy Avatar](#) za više informacija.
- 🗨️ : Prevedite tekst i unesite ga.
- 📄 : Dodavanje stavke iz privremene memorije.
- ⚙️ : Promenite podešavanja tastature.

Kucnite na ikonu Proširi traku sa alatkama (•••) da biste koristili više funkcija tastature.

- ✍️ : Prebacivanje na režim rukopisa.
- 📄 : Prebacite se na režim rada jednom rukom.
- 🗨️ : Promena režima tastature.
- + : Uredite listu funkcija tastature.



📄 Može da se desi da neke funkcije ne budu dostupne u zavisnosti od dobavljača usluga ili modela.

Kopiranje i lepljenje

- 1 Dodirnite i držite preko teksta.
- 2 Prevucite ikonu za izbor teksta Levo (◀️) ili ikonu za izbor teksta Desno (▶️) da biste izabrali željeni tekst ili kucnite na **Izaberi sve** da biste izabrali ceo tekst.
- 3 Kucnite na **Kopiraj** ili **Iseci**.
Izabrani tekst se kopira u privremenu memoriju.
- 4 Dodirnite i držite gde želite da umetnete tekst i kucnite na **Nalepi**.

Izdvajanje teksta

Dok koristite određene aplikacije, kao što su **Galerija** ili **Kamera**, možete da izdvojite tekst sa slika i da koristite opcije, kao što su kopiranje ili deljenje. Sledeće radnje su primer izdvajanja teksta u aplikaciji **Galerija**.

- 1 Dok pregledate sliku u aplikaciji **Galerija** kucnite na ikonu Izdvoj tekst ()
Ikona Izdvoj tekst () pojavljuje se samo kada postoji tekst za izdvajanje.
- 2 Izaberite oblast za izdvajanje teksta.
- 3 Izaberite opciju koju želite.

Aplikacije i funkcije

Instaliranje ili deinstaliranje aplikacija

Galaxy Store

Kupite i preuzmite aplikacije. Možete da preuzmete aplikacije koje su napravljene posebno za Samsung Galaxy uređaje.

Otvorite **Store** aplikaciju. Pregledajte aplikacije prema kategoriji ili kucnite na ikonu Pretraga (Q) da biste pretraživali prema ključnoj reči.



- Neke funkcije možda nisu dostupne u zavisnosti od operatera ili modela.
- Da biste promenili podešavanje automatskog ažuriranja, kucnite na **Meni** → ikona Podešavanja (⚙️) → **Automatski ažurirajte aplikacije**, a zatim izaberite opciju.

Play prodavnica

Kupite i preuzmite aplikacije.

Otvorite aplikaciju **Play prodavnica**. Pretražujte aplikacije po kategoriji ili tražite aplikacije po ključnoj reči.



- Da biste promenili postavku automatskog ažuriranja, kucnite na ikonu naloga, kucnite na **Podešavanja** → **Podešavanja mreže** → **Automatski ažurirajte aplikacije**, a zatim izaberite opciju.

Upravljanje aplikacijama

Deinstaliranje ili onemogućavanje aplikacija

Dodirnite i zadržite aplikaciju i izaberite opciju.

- **Deinstaliraj**: Deinstalirajte instalirane aplikacije.
- **Onemogući**: Onemogućite odabrane podrazumevane aplikacije koje se ne mogu deinstalirati sa uređaja.



- Neke aplikacije ne podržavaju ovu funkciju.

Aktivacija aplikacija

Otvorite **Podešavanja**, kucnite na **Aplikacije** → ikona Sortiraj (☰) → **Onemogućeno** → **OK**, izaberite aplikaciju, a zatim kucnite na **Omogući**.

Podešavanje dozvola za aplikacije

Kako bi neke aplikacije radile ispravno, možda će im biti potrebna dozvola za pristup ili korišćenje informacija na vašem uređaju.

Za prikaz podešavanja dozvola za aplikacije, otvorite **Podešavanja** i kucnite na **Aplikacije**. Izaberite aplikaciju i kucnite na **Dozvole**. Možete da vidite listu dozvola aplikacije i da promenite njene dozvole.

Da biste videli ili promenili podešavanja dozvola aplikacije po kategoriji dozvole, otvorite **Podešavanja** i kucnite na **Aplikacije** → ikona Još opcija (⋮) → **Program za upravljanje dozvolama**. Izaberite stavku i izaberite aplikaciju.

 Ako ne dodelite dozvole aplikacijama, osnovne funkcije aplikacija možda neće pravilno raditi.

Galaxy AI

Uvod

Koristite funkcije napredne inteligencije kao pomoć u korišćenju vašeg uređaja.

- 
- Može da se desi da neke funkcije ne budu dostupne u zavisnosti od regiona, operatera ili modela.
 - Ako želite da se podaci obrađuju samo na vašem uređaju kako bi se ojačala zaštita vaših podataka o ličnosti, otvorite **Podešavanja**, kucnite na **Galaxy AI**, a onda kucnite na prekidač **Obrađuj podatke samo na ovom uređaju** da biste ga uključili. Neke funkcije zahtevaju onlajn obradu za bolje rezultate i obradu podataka.

Poboljšajte komunikaciju

Prevođenje telefonskih razgovora u realnom vremenu (Pomoć za pozive)

Dobijajte prevod u realnom vremenu na jeziku koji izaberete tokom glasovnih poziva.

Da biste koristili ovu funkciju, otvorite aplikaciju **Telefon**, kucnite na ikonu Još opcija (⋮) → **Podešavanja** → **Prevod uživo**, kucnite na prekidač da biste ga uključili, a zatim izaberite jezike koje koristite.

Pri upućivanju ili prijemu glasovnog poziva kucnite na ikonu Pomoćnik (🗣️) ili **Pomoć za pozive** → **Prevod uživo**. Da biste prekinuli prevođenje, kucnite na ikonu Prekini prevođenje (🛑).

Da biste promenili dodatna podešavanja, otvorite aplikaciju **Telefon** i kucnite na ikonu Još opcija (⋮) → **Podešavanja** → **Prevod uživo**.

Prevođenje poruka u aplikacijama za poruke (Pomoć za pisanje)

Možete da prevodite tekstualne poruke u aplikacijama za poruke.

- 1 Tokom provere ili sastavljanja poruke kucnite na ikonu Pomoćnik (🗣️) na Samsung tastaturi i kucnite na **Prevod ćaskanja**.
- 2 Izaberite jezike na tabli prevodioca na vrhu ekrana.
Prevodi će biti prikazani ispod svake poruke.

Korišćenje alata za pisanje (Pomoć za pisanje)

Možete da menjate stil pisanja, dobijate predloge za pravopis i gramatiku, automatski generišete tekst na temu koju opisujete i još mnogo toga.

Dok sastavljate poruku, kucnite na ikonu Pomoćnik (🗣️) na Samsung tastaturi i izaberite opciju koju želite.

- **Pravopis i gramatika:** Dobijajte pravopisne i gramatičke predloge.
- **Stil pisanja:** Promenite stil pisanja.
- **Rezimiraj:** Rezimirajte tekst.
- **Znak za nabranje:** Razvrstajte sadržaj na podnaslove i dodajte tačke za nabranje.
- **Tabela:** Organizujte tekst u tabelu.
- **Kompozitor:** Kada unesete temu o kojoj želite da uređaj piše, uređaj će sastavljati rečenice u kome god stilu izaberete.



Prevođenje razgovora (Tumač)

Dobijajte prevod svojih razgovora uživo i pretvorite ga u govor ili tekst.

- 1 Prevucite ručicu Edge panela prema sredini ekrana i kucnite na **Tumač**.
- 2 Izaberite svoj jezik i jezik druge strane.
Ukoliko željeni jezik nije na listi, kucnite na **Dodajte jezike** i preuzmite jezički paket.
- 3 Kucnite na ikonu Mikrofon () i započnite razgovor.

Korišćenje glasovne interpretacije (Tumač)

Dobijajte prevode predavanja, sastanaka i još mnogo toga uživo.

- 1 Prevucite ručicu Edge panela prema sredini ekrana i kucnite na **Tumač**.
- 2 Kucnite na ikonu Fioka za navigaciju () → **Režim slušanja**.
- 3 Izaberite jezike na tabli prevodioca na vrhu ekrana.
- 4 Kucnite na ikonu Mikrofon () da biste započeli prevođenje.

Oslobodite svoju kreativnost

Korišćenje funkcija pomoćnika za beleške (Samsung Notes)

Automatski formatirajte beleške ili izradite sažetak, ispravite pravopisne greške ili prevedite beleške. Takođe, na osnovu svojih crteža možete generisati novo umetničko delo korišćenjem funkcije Kreativni studio.

Otvorite aplikaciju **Notes**, kreirajte belešku, kucnite na ikonu Pomoćnik () na traci sa alatkama, a zatim izaberite opciju koju želite.

Pretvaranje govornih snimaka u tekst (Samsung Notes)

Govorne snimke koje ste uneli u beleške u aplikaciji **Samsung Notes** možete pretvoriti u tekst.

Otvorite aplikaciju **Notes**, izaberite belešku u kojoj se nalazi govorni snimak, kucnite na ikonu Pomoćnik () na traci sa alatkama, a zatim kucnite na **Transkribuj**.

Kreiranje sažetaka i prevođenje govornih snimaka (Snimač govora)

Pretvorite govorne snimke u tekst na ekranu i pregledajte sažetak. Konvertovani tekst možete i prevesti na druge jezike.

- 1 Otvorite aplikaciju **Snimač govora**.
- 2 Izaberite govorni snimak.
- 3 Kucnite na ikonu Pomoćnik (🔗) → **Transkribuj**.
 - Da biste pregledali ključne reči i sažetak, kucnite na ikonu Pomoćnik (🔗) → **Rezimiraj**.
 - Da biste preveli konvertovani tekst, kucnite na ikonu Pomoćnik (🔗) → **Prevedi**, izaberite jezik, a zatim kucnite **Prevedi**.
 - Da biste uredili konvertovani tekst, kucnite na ikonu Još opcija (⋮) → **Izmenite tekst transkripta**.

Kreiranje sažetka i pretvaranje snimaka poziva u tekst (Pomoć za transkripciju)

Možete snimiti poziv, pretvoriti snimak u tekstualni zapis i napraviti sažetak od njega.

- 1 Otvorite aplikaciju **Telefon**, kucnite na ikonu Još opcija (⋮) → **Podešavanja** → **Snimi pozive** → **Pomoć za transkripciju**, a zatim kucnite na **Auto. transkribuj snimljene pozive i direktnu govornu poštu** da biste uključili ovu opciju.
- 2 Kucnite na **Jezik transkripcije** i izaberite željeni jezik.
- 3 Tokom glasovnog poziva kucnite na **Još** → **Snimak** da biste snimili razgovor.
- 4 Otvorite aplikaciju **Telefon**, kucnite na **Nedavno**, a zatim izaberite snimljeni poziv za transkribovanje. Ikona Snimanje poziva (🎙️) biće prikazana pored poziva sa snimcima.
- 5 Kucnite na konvertovane transkripte.
Za kreiranje sažetka transkripata kucnite na **Rezimiraj**.

Prevođenje ili kreiranje sažetka internet stranica (Pomoć za pregledanje)

Dobijajte jednostavne sažetke teksta sa internet stranica zajedno sa celim prevodima. Takođe možete podesiti uređaj da čita istaknuti sadržaj sa veb-stranice naglas.

Otvorite aplikaciju **Internet**, kucnite na ikonu Pomoćnik (🔗), a zatim izaberite opciju koju želite.

Prevođenje teksta korišćenjem kamere (Kamera)

Tekst možete prevoditi korišćenjem kamere.

- 1 U aplikaciji **Kamera**, kucnite na **FOTOGRAFIJA** na listi režima snimanja.
- 2 Uperite kameru prema predmetu i kucnite na ikonu Skeniraj dokumente i tekst (📄).
Ikona Skeniraj dokumente i tekst (📄) pojaviće se samo kada je detektovan dokument ili tekst.
- 3 Kucnite na ikonu Prevedi (🗣️).
Tekst će biti preveden na trenutni jezik uređaja.

Zaokruži za pretragu

Pretražite informacije o željenom delu slike ili teksta na ekranu.

Dodirnite i zadržite dugme Početak (○) i kucnite ili zaokružite sliku ili tekst.

Kreiranje spektakularnih slika i video-zapisa

Uklanjanje osoba ili predmeta sa slike (Galerija)

Uredite fotografije tako što ćete ukloniti ljude ili predmete sa njih, a zatim napraviti novu pozadinu kako bi se popunili nedostajući delovi fotografije.

- 1 Otvorite aplikaciju **Galerija** i izaberite sliku.
- 2 Kucnite na ikonu Pomoćnik (🔮) → **AI gumica**.
- 3 Kucnite ili nacrtajte oko svega što želite da uklonite.
- 4 Kucnite na **Obriši**.
- 5 Kucnite na **Sačuvaj kopiju** da biste sačuvali sliku.
Ako želite da koristite dodatne funkcije pomoćnika za fotografije, kucnite na **Nastavi izmene**.



Premeštanje osoba ili predmeta na slici (Galerija)

Uredite fotografije tako što ćete premestiti ljude ili predmete na njima ili promeniti njihovu veličinu, a zatim napraviti novu pozadinu kako bi se popunili nedostajući delovi fotografije.

- 1 Otvorite aplikaciju **Galerija** i izaberite sliku.
- 2 Kucnite na ikonu Pomoćnik () → **Premesti**.
- 3 Kucnite na sve ili opišite oko svega što želite da premestite.
Ako želite da promenite nagib, podesite traku za podešavanje nagiba.
- 4 Dodirnite i zadržite izabranu oblast i prevucite je na željeno mesto.
- 5 Kucnite na **Generiši**.
- 6 Kucnite na **Sačuvaj kopiju** da biste sačuvali sliku.
Ako želite da koristite dodatne funkcije pomoćnika za fotografije, kucnite na **Nastavi izmene**.

Dodavanje predmeta na sliku (Galerija)

Na slike možete dodati predmete crtanjem ili opisivanjem onoga što želite. Takođe možete dodati predmete sa drugih slika izdvajanjem sa željenih slika.

- 1 Otvorite aplikaciju **Galerija** i izaberite sliku.
- 2 Kucnite na ikonu Pomoćnik () → **Napravi**.
- 3 Izaberite opciju koju želite.
 - **Opišite šta bi trebalo da se menja**: Opišite šta želite da promenite u tekstu. Takođe možete izabrati mesto za dodavanje predmeta crtanjem na ekranu pre opisivanja predmeta u tekstu.
 - : Izaberite sliku sa koje želite da izdvojite predmete. Ako želite da dodate još predmeta osim izdvojenih, kucnite na **Opišite kako se spajaju slike** i opišite šta želite da dodate.
 - : Crtajte po ekranu.
- 4 Kucnite na **Generiši**.
- 5 Kucnite na **Sačuvaj kopiju** da biste sačuvali sliku.
Ako želite da koristite dodatne funkcije pomoćnika za fotografije, kucnite na **Nastavi izmene**.

Promena stila slike (Galerija)

Možete da promenite stil slike.

- 1 Otvorite aplikaciju **Galerija** i izaberite sliku.
- 2 Kucnite na ikonu Pomoćnik (🔧) → **Stil**.
Ako ste izabrali sliku sa osobama ili kućnim ljubimcima (mačke i psi), kucnite na ikonu Pomoćnik (🔧) → **Stil** → **Fotografija** ili **Portret**.
 - **Fotografija**: Promenite sveukupni stil slike.
 - **Portret**: Izaberite osobu ili kućnog ljubimca sa slike i promenite stil.
- 3 Izaberite stil koji želite i kucnite na **Generiši**.
- 4 Kucnite na **Sačuvaj kopiju** da biste sačuvali sliku.
Ako želite da koristite dodatne funkcije pomoćnika za fotografije, kucnite na **Nastavi izmene**.

Kreiranje stereoskopskih slika (Galerija)

Na slike možete primeniti stereoskopske efekte.

- 1 Otvorite aplikaciju **Galerija** i izaberite sliku.
- 2 Prevucite nagore po ekranu i kucnite na **Efekat uživo**.
- 3 Kucnite na ikonu Primeni (✓) da biste primenili efekat.

Korišćenje funkcije Instant usporeni snimak (Galerija)





Odabrani deo video-zapisa možete reprodukovati kao usporeni snimak na kome možete videti više detalja tako što ćete dodirnuti i zadržati taj deo.

- 1 Otvorite aplikaciju **Galerija** i izaberite video-zapis za puštanje.
- 2 Tokom reprodukcije video-zapisa, dodirnite i zadržite prst na ekranu.

 Raspoloživost ove funkcije zavisi od datoteke.

Korišćenje funkcija Kreativnog studija

Generišite novu umetnost iz svog crteža, tekstualnih opisa ili odabrane slike. Takođe možete kreirati nalepnice, pozivnice i dr. u Dizajnerskom studiju.

- 1 Prevucite ručicu Edge panela prema sredini ekrana i kucnite na **Kreativni studio**.
Umesto toga možete i da kucnete **Kreativni studio** na tabli komande Pokreti u vazduhu. (Galaxy S26 Ultra)
- 2 Kucnite na ikonu Kreiraj ()
Takođe možete da napravite umetničke tvorevine tako što ćete izabrati stavke iz **Studio za dizajn**.
- 3 Izaberite opciju koju želite.
 -  : Crtajte po ekranu.
 -  : Izaberite sliku koju želite.
 -  : Izaberite stil koji želite.
 - **Opišite šta želite da napravite:** Opišite šta želite da kreirate u tekstu.
- 4 Kucnite na **Generiši**.
- 5 Kucnite na ikonu Sačuvaj () → **Sačuvaj u Galeriji** da biste sačuvali sliku.
 - Da biste sačuvali sliku kao nalepnicu, kucnite na **Sačuvaj kao nalepnicu**. Možete koristiti nalepnice na Samsung tastaturi.
 - Za postavljanje izabrane slike kao pozadite kucnite na **Podesi kao tapet**.

Korišćenje funkcije AI izbor

Izaberite područje ekrana i koristite različite pametne funkcije.

- 1 Dodirnite i zadržite ručicu Edge panela da biste pokrenuli **AI izbor**.
Umesto toga možete i da kucnete **AI izbor** na tabli komande Pokreti u vazduhu. (Galaxy S26 Ultra)
- 2 Kucnite ili zaokružite sadržaj koji želite da izaberete.
- 3 Izaberite opciju za korišćenje sa izabranim prostorom.

Obrada zvukova u video-zapisu (Brisač zvuka)

Uklonite ometajuću buku iz video-zapisa prilagođavanjem jačine zvuka glasa, vetra i drugih zvukova.

- 1 Otvorite aplikaciju **Galerija** i izaberite video-zapis koji želite da obradite.
- 2 Kucnite na ikonu Uredi (✎) → ikona Brislač zvukova (🔊) → **Brislač zvuka**.
- 3 Izaberite vrstu zvuka i kucnite na **Isklj. ton** da biste utišali zvuk ili povlačite traku za podešavanje kako biste podesili jačinu zvuka.
- 4 Kucnite na **Primeni izmene** → **Sačuvaj kopiju** da biste sačuvali video-zapis.

Kreiranje vaših sopstvenih pozadina

Kreirajte pozadine izborom kategorija i ključnih reči ili automatski izmenite pozadinu zaključanog ekrana na osnovu časovnika i vremenskih prilika. Takođe možete kreirati pozadine pomoću funkcije Kreativnog studija.

- 1 Otvorite **Podešavanja** i kucnite na **Pozadine i stil**.
- 2 Kucnite na **Menjajte pozadine** → **Napravite koristeći AI** i izaberite opciju koju želite.
 - **Generativno**: Generišite nove pozadine pomoću kategorija i ključnih reči koje izaberete.
 - **Kreativni studio**: Generišite nove pozadine iz crteža, tekstualnih opisa ili odabrane slike.
 - **Vremenske prilike**: Automatski izmenite pozadinu zaključanog ekrana na osnovu vremenskih prilika i časovnika.

Generisanje nove kartice profila (Kontakti)

Možete promeniti svoju karticu profila generisanjem novih portreta.

- 1 Otvorite aplikaciju **Kontakti** i kucnite na svoj profil.
- 2 Kucnite na svoju karticu profila, pa kucnite na **Izmeni** → **Slika**.
- 3 Izaberite sliku portreta koju želite i kucnite na **Stil** → **Fotografija** ili **Portret**.
- 4 Izaberite stil koji želite i kucnite na **Generiši**.
- 5 Kucnite na **Primeni** → **Gotovo**.

Preuzimanje personalizovanih uvida

Now brief

Dobijte sažetak generisan pomoću veštačke inteligencije na osnovu vaših interesovanja.

Prevucite ručicu Edge panela prema sredini ekrana i kucnite na **Now brief**.

Da biste prilagodili postavke za Now brief, kucnite na ikonu Podešavanja (⚙️).

Now nudge

AI pruža korisne informacije i funkcije na osnovu onoga što se nalazi na ekranu. Na primer, može predložiti da proverite lokaciju pomenutu u poruci.

Otvorite **Podešavanja**, kucnite na **Galaxy AI** → **Now nudge**, a zatim kucnite na prekidač da biste ga uključili.

Istaknuta obaveštenja

Možete podesiti uređaj da prikazuje važna obaveštenja iznad drugih obaveštenja kako biste bili sigurni da ih nećete propustiti. Takođe možete podesiti prikazivanje kratkog sažetka obaveštenja iz razgovora.

Otvorite **Podešavanja**, kucnite na **Galaxy AI** → **Istaknuta obaveštenja**, izaberite željenu opciju, a zatim kucnite na prekidač da biste ga uključili.

S olovka (Galaxy S26 Ultra)

Korišćenje S olovke

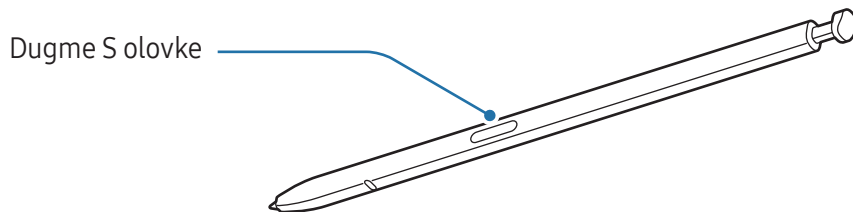

- Ne savijajte i ne pritiskajte previše S olovku dok je koristite. S olovka može da se ošteti ili vrh može da se iskrivi.

- Ne pritiskajte jako ekran S olovkom. Može da se deformiše vrh olovke.



- Ako se u blizini uređaja nalazi magnet, može da se desi da neke radnje S olovke, poput kucanja na ekranu ne rade.
- Ako koristite S olovku na oštrim uglovima ekrana, uređaj možda neće prepoznati radnje S olovke.
- Ako voda uđe u slot za S olovku, uklonite vodu iz kućišta pre upotrebe.
- Ako S olovka ne radi ispravno, odnesite je u servisni centar kompanije „Samsung“ ili neki ovlašćeni servisni centar.

Izvlačenje S olovke

Pritisnite kraj S olovke da biste je izvadili. Zatim izvucite S olovku iz slot. Da biste odložili S olovku, ponovo je stavite u slot i gurnite dok ne klikne na svoje mesto.

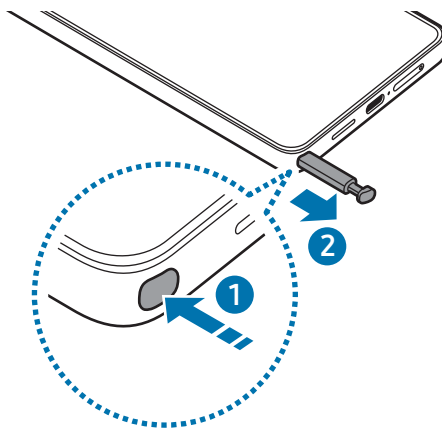

 Ako želite da podesite radnju koju želite da izvršite kada odvojite S olovku, otvorite **Podešavanja**, kucnite na **Napredne funkcije** → **S olovka** → **Kada se S olovka ukloni**, a zatim izaberite opciju.

Dozvoli više S olovaka

Otvorite **Podešavanja** i kucnite na **Napredne funkcije** → **S olovka** → **Još podešavanja S olovke**. Kucnite na prekidač **Dozvoli više S olovaka** da biste ga uključili.

Komanda Pokreti u vazduhu

(direktno pokretanje funkcija i aplikacija S olovke)

Komanda Pokreti u vazduhu je meni koji pruža funkcije S olovke i direktan pristup često korišćenim aplikacijama.

Kucnite na ikonu komande Pokreti u vazduhu (🖋️) pomoću S olovke da biste otvorili Tablu komande Pokreti u vazduhu i izaberite funkciju ili aplikaciju koju želite.

Da biste pomerili ikonu komande Pokreti u vazduhu (🖋️), prevucite ikonu komande Pokreti u vazduhu (🖋️) na novu lokaciju. Da biste uklonili ikonu, prevucite ikonu komande Pokreti u vazduhu (🖋️) na **Ukloni** u dnu ekrana.

 Ako se ikona komande Pokreti u vazduhu ne pojavi na ekranu, otvorite **Podešavanja**, kucnite na **Napredne funkcije** → **S olovka** → **Pokreti u vazduhu** a zatim kucnite na prekidač **Prikaži ikonu za Pokrete u vazduhu** da biste ga uključili. Ako uključite prekidač **Dugmetom olovke otv. kom. Pokr. u vazd.**, možete da otvorite Tablu komande Pokreti u vazduhu tako što ćete preći S olovkom preko ekrana i pritisnuti dugme S olovka.



- **Kreativni studio:** Generišite novu umetnost iz svog crteža, tekstualnih opisa ili odabrane slike. Pogledajte [Korišćenje funkcija Kreativnog studija](#) za više informacija.
- **AI izbor:** Odaberite područje i izvršite radnje, kao što je deljenje ili čuvanje. Pogledajte [AI izbor](#) za više informacija.
- **Napravi belešku:** Kreirajte beleške u iskačućem prozoru. Ovu funkciju takođe možete da pokrenete tako što ćete dvaput da kucnete na ekran pritiskom i zadržavanjem dugmeta S olovke. Pogledajte [Samsung Notes](#) za više informacija.
- **Pisanje po ekranu:** Napravite snimke ekrana da pišete ili crtate po njima ili isecite deo napravljene slike. Možete takođe da snimate trenutni sadržaj i sakriveni sadržaj na izdvojenoj stranici, kao što je veb-stranica. Pogledajte [Pisanje po ekranu](#) za više informacija.
- **Prikaži sve beleške:** Pristupite svim beleškama u aplikaciji **Samsung Notes**.
- **Prevedi:** Pređite S olovkom preko određene reči da je prevedete. Pogledajte [Prevedi](#) za više informacija.
- **Uvećaj:** Pređite S olovkom preko dela ekrana da ga uvećate.
- **PENUP:** Objavite svoj umetnički rad, pogledajte umetničke radove drugih i dobijte korisne savete za crtanje.
- **Piši na kalendaru:** Otvorite aplikaciju **Kalendar** pa pišite ili crtajte na ekranu. Pogledajte [Piši na kalendaru](#) za više informacija.
- **Dodaj:** Dodajte prečice često korišćenim aplikacijama na tablu komande Pokreti u vazduhu.

AI izbor

Odaberite područje i izvršite radnje, kao što je deljenje ili čuvanje.

- 1 Kada postoji sadržaj koji želite da snimate, kao što je deo slike, otvorite tablu komande Pokreti u vazduhu i kucnite na **AI izbor**.
- 2 Kucnite ili zaokružite sadržaj koji želite da izaberete.
- 3 Izaberite opciju za korišćenje sa izabranim prostorom.

Pisanje po ekranu

Napravite snimke ekrana da pišete ili crtate po njima ili isecite deo napravljene slike.

- 1 Kada postoji sadržaj koji želite da zabeležite, otvorite tablu komande Pokreti u vazduhu i kucnite na **Pisanje po ekranu**.
Trenutni ekran se automatski uslika, a traka sa alatkama za uređivanje se pojavljuje.
- 2 Napišite belešku na snimku ekrana.
- 3 Podeli ili sačuvaj sliku ekrana.
Snimke ekrana možete naći u **Galerija**.



Nije moguće napraviti snimak ekrana tokom korišćenja nekih aplikacija.

Prevedi

Zadržite S olovku iznad teksta koji želite prevesti. Jedinice uključene u tekst takođe će biti konvertovane.

- 1 Kada postoji tekst koji želite da prevedete, otvorite tablu komande Pokreti u vazduhu i kucnite na **Prevedi**.
- 2 Izaberite jezike na tabli prevodioca na vrhu ekrana.
Možete da promenite tekst između reči i rečenica tako što ćete kucnuti na ikonu Rečenica (☰) ili ikonu Reč (Ⓘ).

- 3 Postavite S olovku iznad teksta koji želite da prevedete ili jedinice koju želite da konvertujete. Prevedeni tekst će se pojaviti. Da biste slušali izgovor originalnog teksta, kucnite na ikonu Reprodukuj (▶). Ikona Reprodukuj (▶) možda se neće pojaviti zavisno od jezika koji izaberete.

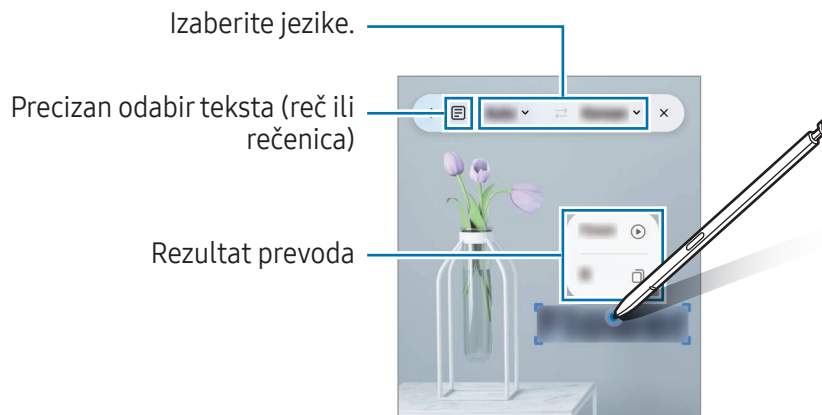

- Ova funkcija ne podržava određene jezike.
- Ova funkcija je dostupna samo ako je na ekranu prepoznatljiv tekst.

Piši na kalendaru

Popunite svoje planove pisanjem ili crtanjem na ekranu kalendara.

Otvorite tablu komande Pokreti u vazduhu, kucnite na **Piši na kalendaru**, a zatim zabeležite svoje planove u kalendaru. Kada završite, kucnite na **Sačuvaj**.

Pisanje S olovkom

Možete podesiti uređaj da sve što napišete S olovkom pretvara u tekst.

- 1 Otvorite **Podešavanja**, kucnite na **Napredne funkcije** → **S olovka** → **Pisanje S olovkom**, a zatim kucnite na prekidač da biste ga uključili.

Da biste saznali kako da uređujete tekst pomoću S olovke, kucnite na **Kako da izmenite**.

- 2 Pišite u polje za unos teksta, kao što je polje za pretragu ili traka za adresu, koristeći S olovku. Rukopis će biti pretvoren u tekst.

Prikaz oblačića

Pređite S olovkom preko stavke na ekranu da biste pristupili sadržaju ili informacijama u iskačućem prozoru.

Kod nekih aplikacija, dugmad za radnju će biti prikazana na prozoru prikaza.

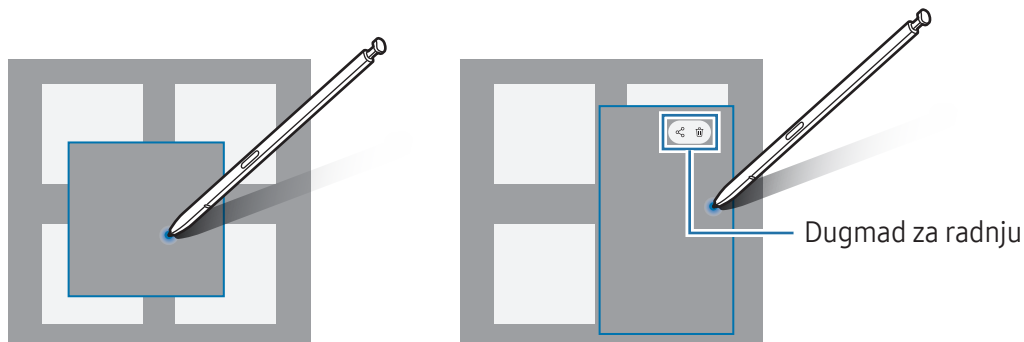

 Ako ova funkcija nije uključena, otvorite **Podešavanja**, kucnite na **Napredne funkcije** → **S olovka**, a zatim kucnite na **Prikaz oblačića** da biste ga uključili.

Biranje olovkom

(Brzo biranje stavki S olovkom)

Dok pritiskate i držite dugme S olovke, prevucite S olovku preko teksta ili stavki da biste izabrali više stavki ili teksta. Možete takođe da kopirate i nalepите izabrane stavke ili tekst u drugu aplikaciju ili da ih delite sa drugima.

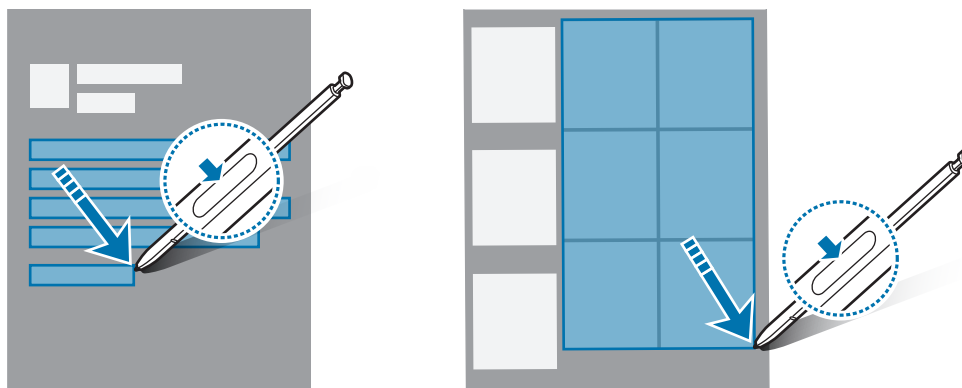

Beleške na isključenom ekranu

Možete da pravite beleške tako što ćete pisati po ekranu, a da ne morate da ga uključite.

Kada je ekran isključen, odvojte S olovku ili dva puta kucnite na ekran dok držite dugme S olovke pritisnuto.

Kada kucnete na **Sačuvaj** ili ponovo stavite S olovku u slot za S olovku nakon što napišete belešku, beleška će biti sačuvana u **Samsung Notes**.

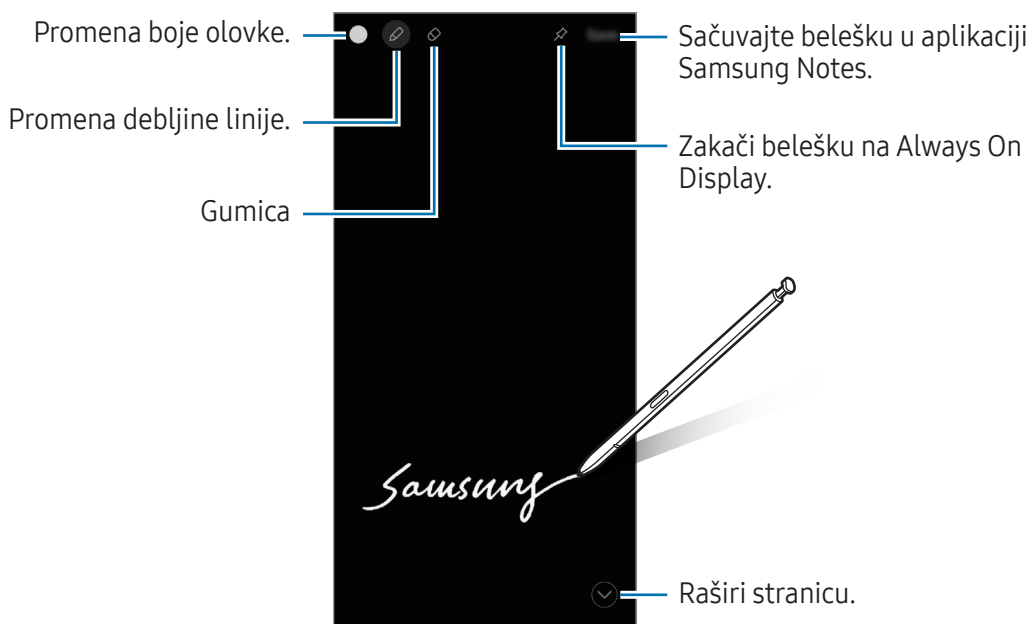





 Ako ova funkcija nije uključena, otvorite **Podešavanja**, kucnite na **Napredne funkcije** → **S olovka**, a zatim kucnite na **Beleške na isključenom ekranu** da biste ga uključili.

Kačenje beleške na Always On Display

Da biste zakačili belešku sa isključenim ekranom na Always On Display, kucnite na ikonu Zakači na Always On Display () . Zakačena beleška neće još biti sačuvana.

Da biste uredili zakačenu belešku, dvaput kucnite na ikonu Uredi () .

Da biste smanjili zakačenu belešku, dvaput kucnite na ikonu Smanji () . Beleška će biti prikazana kao ikona Zakačena beleška () na Always On Display. Da biste ponovo videli belešku, dva puta kucnite na ikonu Zakačena beleška () .



 Ako ne obavite nikakvu radnju određeni period nakon otvaranja beleške, ona će se automatski smanjiti.

Telefon

Uvod

Uputite ili odgovorite na govorne i video-pozive.

Upućivanje poziva

- 1 Otvorite aplikaciju **Telefon** i kucnite na **Tastatura**.
- 2 Unesite broj telefona.
- 3 Kucnite na ikonu Glasovni poziv () da biste obavili glasovni poziv ili na ikonu Video-poziv () ili na ikonu Meet video-poziv () da biste obavili video-poziv.

Upućivanje poziva iz evidencije poziva ili iz kontakt liste

Otvorite aplikaciju **Telefon** pa kucnite na **Nedavno** ili **Kontakti**, a zatim prevucite udesno na kontakt ili broj telefona da biste uputili poziv.

Ako je ova funkcija isključena, kucnite na ikonu Još opcija () → **Podešavanja** → **Ostala podešavanja poziva**, a zatim kucnite na prekidač **Prevucite za poziv ili poruku** da biste ga uključili.

Korišćenje brzog biranja

Da biste postavili broj za brzo biranje, otvorite aplikaciju **Telefon**, kucnite na **Tastatura** → ikona Još opcija () → **Brojevi za brzo biranje**, izaberite broj brzog biranja, a zatim dodajte broj telefona.

Da biste obavili poziv, dodirnite i zadržite broj brzog biranja na tastaturi. Za brojeve brzog biranja 10 ili veće, kucnite na prvu cifru ili cifre broja, a zatim dodirnite i zadržite poslednju cifru.

Na primer, ako postavite broj **123** kao broj brzog biranja, kucnite na **1**, kucnite na **2**, a zatim dodirnite i zadržite **3**.

Pozivanje međunarodnog broja

- 1 Otvorite aplikaciju **Telefon** i kucnite na **Tastatura**.
- 2 Dodirnite i držite **0** dok se ne pojavi znak +.
- 3 Unesite oznaku države, pozivni broj i broj telefona, a zatim kucnite na ikonu Poziv ()

Prijem poziva

Odgovaranje na poziv

Kada pristigne poziv, prevucite ikonu Odgovori () izvan velikog kruga.

Odbijanje poziva

Kada pristigne poziv, prevucite ikonu Odbij () izvan velikog kruga.

Da biste poslali poruku prilikom odbijanja dolaznog poziva, prevucite traku **Pošalji poruku** nagore i izaberite poruku za slanje. Ako kucnete na ikonu Reminder () i pošaljete poruku, dobićete podsetnik jedan sat kasnije.

Da biste kreirali razne poruke o odbijanju, otvorite aplikaciju **Telefon** i kucnite na ikonu Još opcija () → **Podešavanja** → **Poruke brzog odbijanja**. Kucnite na ikonu Dodaj (+), unesite poruku, a zatim kucnite na **Sačuvaj**.

Blokiranje brojeva telefona









Blokirajte pozive sa specifičnih brojeva dodatih na vašu blok listu.

Otvorite aplikaciju **Telefon**, kucnite na ikonu Još opcija () → **Podešavanja** → **Blokiraj brojeve**, a zatim izaberi kontakte ili brojeve telefona za čuvanje na spisku blokiranih brojeva.

Kada blokirani kontakti pokušaju da vas kontaktiraju, nećete dobiti obaveštenja. Pozivi će biti evidentirani u evidenciji poziva.

 Možete takođe da blokirate dolazne pozive od ljudi kod kojih nije prikazan identifikator pozivaoca. Kucnite na prekidač **Blokiranje poziva od nepoz. brojeva** da biste uključili ovu funkciju.

Opcije tokom poziva

- : Prebacite se na video-poziv.
-  → **Tekstualni poziv**: Komunicirajte sa drugom stranom putem teksta. Pogledajte [Tekstualni poziv](#) za više informacija.
-  → **Prevod uživo**: Dobijte prevod u realnom vremenu na jezik koji izaberete tokom glasovnih poziva. Da biste koristili ovu funkciju, otvorite aplikaciju **Telefon**, kucnite na ikonu Još opcija (⋮) → **Podešavanja** → **Prevod uživo**, a zatim kucnite na prekidač da biste ga uključili. Pogledajte [Prevođenje telefonskih razgovora u realnom vremenu \(Pomoć za pozive\)](#) za više informacija.
- **Dodaj poziv**: Pozivanje drugog broja. Prvi poziv će biti stavljen na čekanje. Kada završite drugi poziv, prvi poziv će se nastaviti.
- **Isključi ton**: Isključite mikrofon tako da druga strana ne može da vas čuje.
- **Bluetooth**: Prebacivanje na Bluetooth slušalicu ako je povezana sa uređajem.
- **Zvučnik**: Uključi ili isključi spikerfon. Kada koristite spikerfon, držite uređaj dalje od svojih ušiju.
- **Tastatura / Sakrij**: Otvorite ili zatvorite tastaturu.
- **Još**: Koristite dodante funkcije.
- : Prekinite trenutni poziv.
- : Prebacite se na glasovni poziv tokom video-poziva.
- : Postavite uređaj da automatski menja ugao snimanja i zumiranje prepoznavanjem i praćenjem ljudi tokom video-poziva.
- : Tokom video-poziva zaključajte ekran.
- **Efekti**: Primenite razne efekte tokom video-poziva.
- : Tokom video-poziva promenite proporcije ekrana.
- **Kamera**: Tokom video-poziva isključite kameru tako da druga strana ne može da vas vidi.
- **Prebaci**: Tokom video-poziva menjajte snimanje prednjom i zadnjom kamerom.



Može da se desi da neke funkcije ne budu dostupne u zavisnosti od dobavljača usluga ili modela.

Pomoć za pozive

Provera poziva

AI pomoćnik odgovara na pozive u vaše ime i traži od pozivaoca da se predstavi i navede razlog poziva.

Da biste koristili ovu funkciju, otvorite aplikaciju **Telefon**, kucnite na ikonu Još opcija (☰) → **Podešavanja** → **Provera poziva**, a zatim kucnite na prekidač da biste ga uključili. Zatim kucnite na **Automatski pozivi na ekranu**, kucnite na prekidač da biste ga uključili i pratite uputstva na ekranu da biste dovršili podešavanje.

Kada pristigne poziv, pozivaocu se reprodukuje automatska glasovna poruka i snima se ono što pozivalac kaže.

Ako želite da proverite sadržaj tekućeg poziva u realnom vremenu, otvorite panel sa obaveštenjima i kucnite na obaveštenje za poziv. Takođe možete da odgovorite na poziv ili se prebacite na tekstualni poziv.

Da biste proverili poruku koju je ostavio pozivalac po završetku poziva, otvorite aplikaciju **Telefon**, kucnite na **Nedavno** a zatim izaberite poziv. Ikona Skrining poziva (📞) biće prikazana pored poziva.

Tekstualni poziv

Komunicirajte sa drugom stranom putem teksta.

Da biste koristili ovu funkciju, otvorite aplikaciju **Telefon**, kucnite na ikonu Još opcija (☰) → **Podešavanja** → **Tekstualni poziv**, a zatim kucnite na prekidač da biste ga uključili. Pri upućivanju glasovnog poziva ili tokom poziva kucnite na ikonu Pomoćnik (🗨️) → **Tekstualni poziv**.

Kada se poziv uspostavi, glasovni pozdrav se automatski dostavlja drugoj strani, a ono što druga strana kaže prikazuje se kao tekst na vašem ekranu.

Ako izaberete odgovor sa liste brzih odgovora ili unesete tekst, to će se putem glasa preneti drugoj strani.

Da biste se prebacili na glasovni poziv, kucnite na ikonu Prebaci na glasovni poziv (↔️).

Da biste promenili podešavanja, otvorite aplikaciju **Telefon** i kucnite na ikonu Još opcija (☰) → **Podešavanja** → **Tekstualni poziv**.

Prevod uživo

Dobijajte prevod u realnom vremenu na jeziku koji izaberete tokom glasovnih poziva. Pogledajte [Prevođenje telefonskih razgovora u realnom vremenu \(Pomoć za pozive\)](#) za više informacija.

Kontakti

Uvod

Kreirajte nove kontakte ili upravljajte kontaktima na uređaju.

Dodavanje kontakata

Kreiranje novog kontakta

- 1 Otvorite aplikaciju **Kontakti** i kucnite ikonu Kreiraj (+).
- 2 Izaberite lokaciju memorije.
Pri prvom korišćenju ove funkcije možete da podesite podrazumevanu lokaciju memorije. Da biste promenili podrazumevanu lokaciju memorije, kucnite na ikonu Još opcija (⋮) → **Podešavanja** → **Podrazumevana memorijska lokacija** i izaberite željenu lokaciju.
- 3 Unesite kontakt informacije i kucnite na **Sačuvaj**.

Uvoz kontakata

Dodajte kontakte tako što ćete ih uvesti sa drugih memorija na svoj uređaj.

- 1 Otvorite aplikaciju **Kontakti** i kucnite na ikonu Još opcija (⋮) → **Podešavanja** → **Uvezi kontakte**.
- 2 Sledite uputstva na ekranu za uvoz kontakata.

Sinhronizovanje kontakata sa vašim veb-nalozima





Sinhronizujte kontakte sa svog uređaja sa onlajn kontaktima sačuvanim na vašim veb-nalozima, kao što je Samsung nalog.

- 1 Otvorite **Podešavanja**, kucnite na **Nalozi i sigurnosno kopiranje** → **Upravljanje nalozima**, i izaberite nalog za sinhronizaciju.
- 2 Kucnite na **Sinhronizujte nalog** i kucnite na prekidač **Kontakti** da biste ga uključili.

Pretraga kontakata

Otvorite aplikaciju **Kontakti**. Kucnite na ikonu Pretraga (Q) u gornjem delu liste kontakata i unesite kriterijum za pretragu.

Kucnite na profilnu sliku kontakta. Preduzmite jednu od sledećih radnji:

-  : Upućivanje govornog poziva.
-  : Sastavljanje poruke.
-  /  : Upućivanje video-poziva.
-  : Sastavljanje e-poruke.

Brisanje kontakata

- 1 Otvorite aplikaciju **Kontakti** i kucnite na ikonu Još opcija (⋮) → **Izaberi**.
- 2 Izaberite kontakte i kucnite na **Izbriši**.

Za brisanje jednog po jednog kontakta, kucnite na profilnu sliku kontakta sa liste kontakata, a zatim kucnite na **Još** → **Izbriši**.

Deljenje kontakata

Možete da delite kontakte sa drugima koristeći razne opcije deljenja.

- 1 Otvorite aplikaciju **Kontakti** i kucnite na ikonu Još opcija (⋮) → **Izaberi**.
- 2 Izaberite kontakte i kucnite na **Podeli**.
- 3 Izaberite podatke kontakta koje želite da podelite i kucnite na **Gotovo**.
- 4 Izaberite način deljenja.

Kreiranje grupa

Možete dodavati grupe, kao što su porodica ili prijatelji, i upravljati kontaktima po grupama.

- 1 Otvorite aplikaciju **Kontakti** i kucnite na **Grupe** → ikona Kreiraj (+).
- 2 Sledite uputstva na ekranu da biste kreirali grupu.

Spajanje dupliranih kontakata

Ako vaša lista kontakata sadrži duplikate kontakata, spojite ih u jedan da biste pojednostavili listu kontakata.

- 1 Otvorite aplikaciju **Kontakti** i kucnite na ikonu Još opcija (☰) → **Podešavanja** → **Spojite duplirane kontakte**.
- 2 Označite kontakte i kucnite na **Spoji**.

Podešavanje profila

Možete podesiti svoju sliku profila i karticu profila.

- 1 Otvorite aplikaciju **Kontakti** i kucnite na svoj profil.
- 2 Kucnite na **Napravi karticu profila**.
- 3 Pratite uputstva na ekranu kako biste podesili svoju profilnu karticu. Označite **Kartica profila** i **Slika**, a slika koju izaberete za karticu profila biće primenjena i kao vaša slika profila.
- 4 Da biste promenili svoju sliku profila, kucnite na sliku ili karticu profila i kucnite na **Izmeni**.
- 5 Pratite uputstva na ekranu kako biste postavili svoju sliku profila.

Deljenje profila

Ljudi mogu videti vaš profil kada ih pozivate ili kada pregledaju vaše kontakt informacije.

- 1 Otvorite aplikaciju **Kontakti** i kucnite na svoj profil.
- 2 Kucnite na **Kartica i slika profila** i kucnite na prekidač **Deljenje kartice i slike profila** kako biste ga uključili.

Kamera

Uvod

Snimajte fotografije i video-zapise koristeći različite režime i podešavanja.

Pravila korišćenja kamere

- Ne snimajte fotografije i ne pravite video-zapise drugih osoba bez njihove dozvole.
- Ne snimajte fotografije i ne pravite video-zapise gde je to zabranjeno zakonom.
- Ne snimajte fotografije i ne pravite video-zapise na mestima na kojima možete narušiti privatnost drugih osoba.

Pravljenje fotografija

1 Otvorite aplikaciju **Kamera**.

Aplikaciju takođe možete da otvorite tako što ćete dvaput brzo da pritisnete bočno dugme ili da povučete ikonu Kamera () na levu stranu na zaključanom ekranu.



- Neke funkcije kamere nisu dostupne kada otvorite aplikaciju **Kamera** sa zaključanog ekrana ili kada je ekran isključen dok je aktiviran metod zaključavanja ekrana.
- Kamera se automatski isključuje kada se ne koristi.
- Neke metode možda nisu dostupne u zavisnosti od dobavljača usluga ili modela.

2 Kucnite na sliku na ekranu za pregled na mestu koje kamera treba da fokusira.

Da biste podesili osvetljenost slika, povucite traku za podešavanje koja se pojavljuje iznad ili ispod kružnog okvira.

- 3 Kucnite na dugme Slikaj (○) da napravite fotografiju.
Da biste promenili režim snimanja, prevucite listu snimanja levo ili desno ili prevucite nalevo ili nadesno na ekranu za pregled.

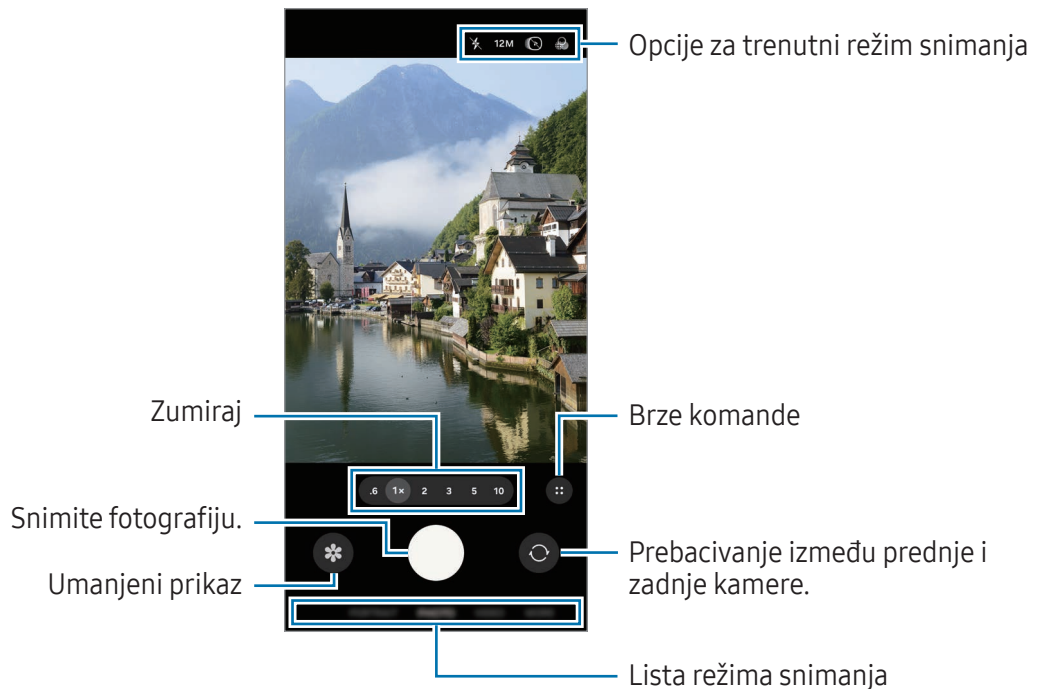

- Ekran prikaza može da varira, u zavisnosti od režima snimanja i od toga koja se kamera koristi.
- Fokus možda neće biti jasan ako je objekat blizu. Snimite fotografije ili video-zapise sa velike udaljenosti.
- Ako su fotografije koje snimate mutne, obrišite objektiv kamere i pokušajte ponovo.
- Uverite se da objektiv nije oštećen ili isprljan. U suprotnom, uređaj možda neće raditi ispravno u nekim režimima za koje se zahtevaju visoke rezolucije.
- Kamera vašeg uređaja ima objektiv širokog ugla. Može da se javi manje izobličenje kod fotografija i video-zapisa širokih uglova i može se desiti da se ne ukaže na probleme u radu uređaja.
- Kamera se može zamagliti ili se može stvoriti kondenz ako je uređaj izložen naglim promenama temperature vazduha zbog razlike u temperaturi izvan i unutar poklopca kamere. Pokušajte da ne koristite kameru u takvim uslovima. Ako se javi zamagljenje, sačekajte da se kamera prirodno osuši na sobnoj temperaturi pre snimanja fotografija ili video-zapisa. U suprotnom, rezultati mogu da izgledaju mutno.
- Ova slika se može razlikovati u zavisnosti od modela.

Korišćenje dugmeta kamere

- Dodirnite i zadržite dugme kamere da biste snimili video-zapis.
- Ako prevučete dugme kamere na ikonu Zaključaj (🔒), možete snimiti video-zapis, a da ne držite pritisnuto dugme.
- Da biste snimili više uzastopnih fotografija, prevucite dugme kamere do ivice ekrana i držite ga.
- Ako dodate još jedno dugme kamere, možete je premestiti bilo gde na ekranu i pogodnije snimiti fotografije. Na ekranu prikaza, kucnite na ikonu Brze komande (⋮) → ikona Podešavanja (⚙️) → **Načini snimanja** i kucnite na prekidač **Plutajuće dugme Okidač** da biste ga uključili.

Uređivanje liste režima snimanja

Da biste uredili listu režima snimanja, kucnite na **JOŠ** na listi, kucnite na **Uredi**, a zatim prevucite režime gde želite.

Korišćenje funkcija zumiranja

Da biste zumirali ili umanjili prikaz dok koristite zadnju kameru, izaberite željenu ikonu zumiranja na ekranu pregleda.

Možete i da izaberete željeni nivo zumiranja na listi nivoa zumiranja koja se pojavljuje kada kucnete na ikonu zumiranja.

Da biste precizno podesili zumiranje, povucite ikonu zumiranja, vrhovima prstiju širite ili skupljajte na ekranu pregleda.

Ako odnos zumiranja premašuje određeni iznos, pojaviće se mapa vodiča zuma koja pokazuje gde povećavate sliku.



 Dostupnost određenih funkcija zavisi od modela.

Zaključavanje fokusa (AF) i ekspozicije (AE)

Možete da zaključate fokus ili ekspoziciju na izabranom delu kako biste sprečili kameru da se automatski podešava na osnovu promena na objektima ili izvorima svetlosti.

Kada dodirnete i zadržite prostor za fokusiranje, pojaviće se okvir za AF/AE u prostoru i postavka fokusa i ekspozicije biće zaključana. Postavka će ostati zaključana čak i nakon što uslikate fotografiju.





Ova funkcija možda neće biti dostupna u zavisnosti od režima snimanja.

Opcije za trenutni režim snimanja

Na ekranu prikaza, koristite sledeće opcije. Da biste koristili više opcija, kucnite na ikonu Brze komande (⋮).

- ✖ : Uključite i isključite blic.
- 12M: Izaberite rezoluciju za slike.
- 📷 : Uključite i isključite funkciju fotografije u pokretu. Ako uključite funkciju, takođe će se snimiti video-klip nekoliko sekundi pre ili pre i nakon što kucnete na dugme kamere.
- 🎭 : Primenite efekat filtera.
- 🚫 : Uključite i isključite funkciju super stabilnosti.
- ☀️ : Prilagodite jačinu svetla u režimu **PORTRET**. Opcija možda neće biti dostupna u zavisnosti od izabranog pozadinskog efekta.
- 🎞️ : Izaberite brzinu smenjivanja kadrova za Hyperlapse video-zapise.
- FHD 30 / FHD 240 / FHD: Izaberite rezoluciju za video-zapise.
- HDR : Uključite ili isključite HDR. Ako je uključite, možete snimati 10-bitne HDR video-zapise sa širim spektrom boja i kontrasta.
- 📍 : Izaberite način merenja. Ovim se određuje metod izračunavanja vrednosti osvetljenja. **Merenje: prema centru** (📍) koristi svetlo u središnjem delu snimka da bi izračunao ekspoziciju snimka. **Merenje matrice** (📍) daje srednju vrednost cele scene. **Merenje tačkastog fokusa** (📍) koristi svetlo u koncentrisanom delu snimka da bi izračunao ekspoziciju snimka.
- 🎧 : U režimu **PRO VIDEO** izaberite koje smerove zvuka želite da snimate na višem nivou. Takođe možete da koristite USB ili Bluetooth mikrofona ako ga povežete sa uređajem.

-  : U režimu **PROFESIONALNO** ili **PRO VIDEO** promenite opciju za praćenje ekspozicije. Izaberite opciju za prikaz nivoa prevelike ekspozicije ili premale ekspozicije uz obrazac ili boju na ekranu za pregled.
-  : Uključite ili isključite funkciju evidencije videa. Ako je uključite, možete snimati video-zapise sa širim dinamičkim opsegom za veću fleksibilnost pri uređivanju.
-  : U režimu **HRANA** fokusirajte objekat unutar okvira i zamaglite sliku izvan okvira.



Dostupne opcije mogu se razlikovati u zavisnosti od modela ili režima snimanja.

Režim fotografija

Kamera automatski prilagođava opcije snimanja u zavisnosti od okruženja.

Na listi režima snimanja kucnite na **FOTOGRAFIJA** i kucnite na ikonu Slikaj () da snimate fotografiju.

Menjanje rezolucije

Možete da pravite fotografije visoke rezolucije.



U opcijama snimanja, kucnite na **12M** da biste izabrali željenu rezoluciju i napravite fotografiju.



Rezolucija može da se razlikuje u zavisnosti od modela.

Predlozi za snimke

Kamera predlaže idealnu kompoziciju za fotografiju prepoznavanjem položaja i ugla objekta.

Na ekranu prikaza, kucnite na ikonu Brze komande () → ikona Podešavanja () i kucnite na prekidač **Predlozi za snimke** da biste ga uključili.

1 Na listi režima snimanja, kucnite na **FOTOGRAFIJA**.

Upozorenje o pozivu će se pojaviti na ekranu za pregled.

2 Usmerite vodič prema objektu.

Kamera prepoznaje kompoziciju, a preporučena kompozicija se pojavljuje na ekranu za pregled.

- 3 Pomerite uređaj tako da vodič odgovara preporučenoj kompoziciji. Kada se postigne idealna kompozicija, vodič će se promeniti u žutu boju.
- 4 Kucnite na dugme Slikaj (○) da napravite fotografiju.

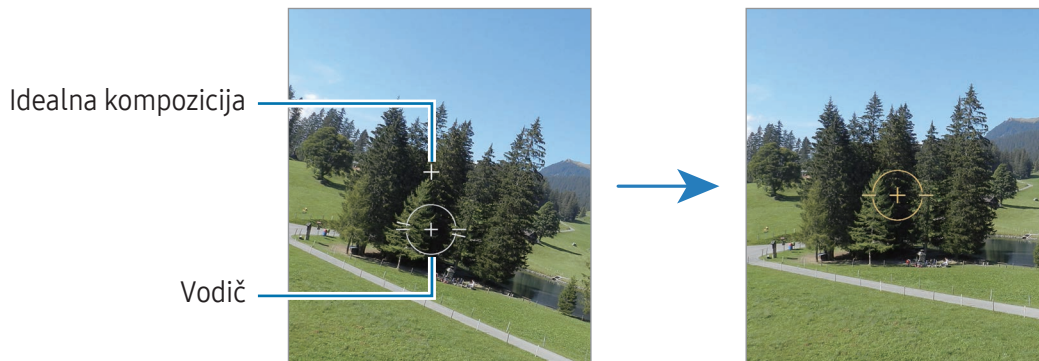

Snimanje selfija

Možete da slikate sebe prednjom kamerom.

- 1 Na ekranu prikaza, prevucite nagore ili nadole, ili kucnite na ikonu Prebaci na prednju kameru (📷) da prebacite na prednju kameru da biste sebe uslikali.
- 2 Okrenite se prema objektivu prednje kamere. Za snimanje autoportreta sa širokougaonim snimkom pejzaža ili ljudi, kucnite na ikonu Prebaci na širokougaoni (📷).
- 3 Kucnite na dugme Slikaj (○) da napravite fotografiju.

Snimajte čiste fotografije iz blizine (Galaxy S26 Ultra)



Snimajte čiste fotografije vaših objekata iz blizine.

- 1 Na ekranu prikaza kucnite na **1x**.
- 2 Stavite kameru blizu objekta.
- 3 Kada se pojavi Poboljšanje fokusa na ikoni (🌸), kucnite na ikonu Slikaj (○) da biste snimili sliku.

📝 Ako ova funkcija nije uključena, kucnite na ikonu Isključi poboljšanje fokusa (🌸) da biste je uključili.







Skeniranje dokumenata ili teksta

Možete skenirati dokumente ili tekst.

- 1 Na listi režima snimanja, kucnite na **FOTOGRAFIJA**.
- 2 Usmerite kameru prema objektu i kucnite na **Skeniranje**.
Ikona **Skeniranje** će se pojaviti samo kada je otkriven dokument ili tekst.
 - Da biste promenili oblast skeniranja, kucnite na ikonu Prilagodi ()
 - Da biste promenili efekat filtera, kucnite na ikonu Filter ()
 - Da biste uklonili opcije, kucnite na ikonu Ukloni ()
- 3 Kucnite na **Sačuvaj**.

Režim video-zapisa

Kamera automatski prilagođava opcije snimanja u zavisnosti od okruženja.

- 1 Na listi režima snimanja kucnite na **VIDEO-ZAPIS** i kucnite na ikonu Započni snimanje () da snimate video-zapis.
 - Da biste tokom snimanja menjali prednju i zadnju kameru, prevucite prstom prema gore ili nadole na ekranu za pregled ili kucnite na ikonu Prebaci na prednju kameru ()
 - Da biste napravili sliku iz video-zapisa tokom snimanja, kucnite na ikonu Snimi ()
 - Za snimanje zvuka iz određenog smera pri većoj jačini zvuka tokom snimanja video-zapisa, usmerite kameru u tom pravcu i prilagodite zumiranje. Ako funkcija nije uključena, na ekranu prikaza kucnite na ikonu Brze komande () → ikona Podešavanja () → **Opcije zvuka** i kucnite na prekidač **Uvećaj mikrofonski** da biste ga uključili.
 - 2 Kucnite na ikonu Zaustavi snimanje () da biste prekinuli snimanje video-zapisa.
-  Funkcija optički zum možda neće raditi u okruženjima slabe osvetljenosti.

Menjanje rezolucije



Možete da snimate video-zapise visoke rezolucije čija je maksimalna rezolucija 8K.

U opcijama snimanja, kucnite na ikonu FHD 30 fps () da biste izabrali željenu rezoluciju i napravite video-zapis.

Kada završite snimanje video-zapisa, reprodukujte ga u aplikaciji **Galerija**. Kada dodirnete ikonu Snimi () na kadru koji vam se sviđa, kadar će biti sačuvan kao fotografija.

Stabilizacija video-zapisa (Veoma mirno)



Ako prilikom snimanja postoji mnogo mrđanja, koristite funkciju Super stabilnog snimanja za dodatno stabilizovanje video-zapisa.

Kucnite na **VIDEO-ZAPIS** na listi režima snimanja, kucnite na ikonu Superstabilnost () → ikona Superstabilnost () ili ikona Superstabilnost sa horizontalnim zaključavanjem (), a zatim snimate video.

Koristite funkciju automatskog kadriranja

(Promena ugla snimanja i zumiranje prateći ljude)





Možete da postavite uređaj da automatski menja ugao snimanja i zumiranje prepoznavanjem i praćenjem ljudi tokom snimanja video-zapisa.

Na listi režima snimanja, kucnite na **VIDEO-ZAPIS**, kucnite na ikonu Brze komande () → ikona Automatsko kadriranje () da biste ga uključili i snimili video-zapis.



Da biste pratili i podesili ugao snimanja i zumirali na izabranu osobu, kucnite na ram koji se prikazuje oko osobe. Da biste isključili praćenje, ponovo kucnite na ram.

Korišćenje funkcije Dvostruko snimanje

Snimajte video-zapise sa dve kamere istovremeno. Možete da sačuvate video-zapise svake kamere odvojeno i da ih uređujete. Možete da puštate video-zapise na razne načine, npr. u podeljenom ekranu ili režimu Slika u slici.



Na listi režima snimanja kucnite na **VIDEO-ZAPIS** → ikona Brze komande () → ikona Dvostruko snimanje (). Kucnite na ikonu Prikaz slike u slici () ili ikonu Podeljeni prikaz () i snimate video-zapis.

Kada izaberete ikonu Slika u slici (), možete da promenite veličinu ili lokaciju prozora prikaza Slika u slici.

Ako želite zasebno da sačuvate video-zapise sa svake kamere, kucnite na ikonu Brze komande () → ikona Podešavanja () → **Dvojni snimci** → **Sačuvaj u odvojenim fajlovima**.

Režim portreta/Režim video-portreta

Koristeći režim portreta ili video-režim portreta, možete snimiti slike ili video-zapise tamo i gde je pozadina nejasna, a objekat se jasno ističe. Takođe možete da primenite efekat pozadine i uredite ga nakon snimanja fotografije.



- 1 Na listi režima snimanja kucnite na **PORTRET** ili kucnite na **JOŠ → USPRAVAN VIDEO**.
- 2 Kucnite na ikonu Portret () i izaberite pozadinski efekat koji želite ili prevucite traku za podešavanje da podesite intenzitet pozadinskog efekta.
- 3 Kada se na ekranu za pregled pojavi **Spremno**, kucnite na ikonu Slikaj () za snimanje fotografije ili kucnite na ikonu Započni snimanje () za snimanje video-zapisa.





- Dostupne opcije mogu se razlikovati zavisno od režima snimanja.
- Koristite ovu funkciju na mestu gde ima dovoljno svetla.
- Zamućenje pozadine se ne može pravilno primeniti u sledećim uslovima:
 - Uređaj ili objekat se kreću.
 - Objekat je tanak i providan.
 - Objekat ima sličnu boju kao pozadina.
 - Objekat ili pozadina su jednostavni.

Profesionalni režim/Profesionalni video-režim

Snimajte fotografije ili video-zapise dok ručno podešavate razne opcije snimanja, kao što su vrednost ekspozicije i ISO vrednost.

Na listi režima snimanja, kucnite na **JOŠ → PROFESIONALNO** ili **PRO VIDEO**. Izaberite opcije i prilagodite podešavanja, a zatim kucnite na ikonu Slikaj () da biste snimili fotografiju ili kucnite na ikonu Započni snimanje () za snimanje video-zapisa.

Ako želite da proverite informacije za neku opciju, izaberite opciju i kucnite na ikonu O izabranom podešavanju (). Da biste poništili opcije koje ste podesili, kucnite na ikonu Resetuj ()

Menjanje rezolucije

Možete da snimate video-zapise visoke rezolucije čija je maksimalna rezolucija 8K.

U opcijama snimanja, kucnite na ikonu FHD 30 fps (^{FHD}₃₀) da biste izabrali željenu rezoluciju i napravite video-zapis.

Kada završite snimanje video-zapisa, reprodukujte ga u aplikaciji **Galerija**. Kada dodirnete ikonu Snimi () na kadru koji vam se sviđa, kadar će biti sačuvan kao fotografija.



Odvajanje prostora fokusa i prostora ekspozicije

Možete da odvojite prostor fokusa i prostor ekspozicije.

Dodirnite i držite ekran prikaza. AF/AE okvir će se pojaviti na ekranu. Prevucite okvir u oblast u kojoj želite da odvojite oblast fokusa i područje ekspozicije.

Režim hrane

Snimate fotografije hrane sa živopisnijim bojama.

- 1 Na listi režima snimanja, kucnite na **JOŠ** → **HRANA**.
Okvir će se pojaviti na ekranu, a površina van okvira će biti zamučena.
- 2 Za menjanje veličine okvira, pomerajte ugao okvira.
Kucnite na površinu koju želite ili pomerite okvir povlačenjem.
- 3 Kucnite na ikonu Brze komande () → ikona Temperatura boja () i prevlačite traku za podešavanje da biste podesili temperaturu boja.
- 4 Kucnite na dugme Slikaj () da napravite fotografiju.

Režim panorama

Pomoću režima panorame, snimate niz fotografija, a zatim ih spojite da stvorite široki prikaz.

- 1 Na listi režima snimanja, kucnite na **JOŠ** → **PANORAMA**.
- 2 Kucnite na ikonu Slikaj (○) i pomerajte uređaj polako u jednom smeru. Zadržite sliku unutar okvira na viziru kamere. Ako je slika prikaza izvan okvira vođenja ili ne pomerate uređaj, uređaj će automatski prestati sa snimanjem fotografija.
- 3 Kucnite na ikonu Gotovo (■) da prekinete sa fotografisanjem.

 Izbegavajte snimanje fotografija nejasne pozadine, kao što je nebo bez oblaka ili čist zid.

Režim usporenog prikaza





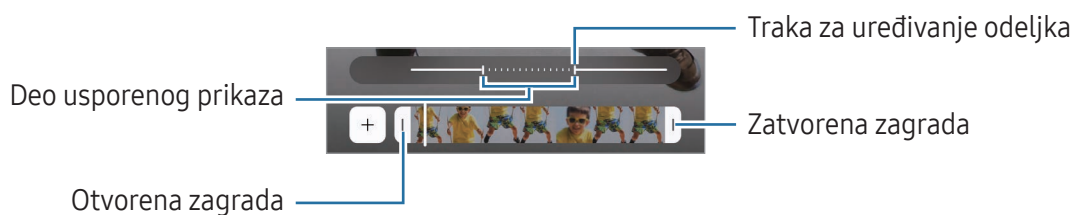



Snimate video-zapis za gledanje u usporenom prikazu. Možete da odredite delove svojih video-zapisa koji će biti reprodukovani tehnikom usporenog prikaza.

- 1 Na listi režima snimanja kucnite na **JOŠ** → **USPORENO KRETANJE** i kucnite na ikonu Započni snimanje (●) da snimate video-zapis.
- 2 Kada završite sa snimanjem, kucnite na ikonu Zaustavi snimanje (■) da zaustavite.
- 3 Na ekranu prikaza, kucnite na minijaturni prikaz. Brzi deo video-zapisa će biti postavljen kao odeljak sporog prikaza, a video će početi da se prikazuje. Najviše dva odeljka sporog prikaza će biti kreirana na osnovu video-zapisa. Da biste izmenili odeljak za sporo snimanje, kucnite na ikonu Uredi (✎) → ikona Brzina (⚙️) i prevucite traku za uređivanje odeljka ulevo ili udesno.





Režim rada sa efektom ubrzanog kretanja

Snimajte prizore, kao što su ljudi ili automobili u prolazu, i pogledajte ih na ubrzanim video-zapisima.

- 1 Na listi režima snimanja, kucnite na **JOŠ** → **UBRZANI SNIMAK**.
 - 2 Kucnite na ikonu Brzina () i izaberite opciju brzine smenjivanja slika.
 - Ako postavite brzinu smenjivanja slika na **AUTO**, uređaj će automatski postaviti brzinu smenjivanja slika na brzinu smenjivanja prizora.
 - Ako želite da snimate tragove zvezda, postavite brzinu smenjivanja slika na ikonu Noć trista puta brže () i kucnite na ikonu Tragovi zvezda ()
 - 3 Kucnite na ikonu Pokreni snimanje () da biste započeli snimanje.
 - 4 Kucnite na ikonu Zaustavi snimanje () da biste dovršili snimanje.
-  Funkciju noćnog efekta ubrzanog kretanja možete pozvati ako kucnete na ikonu Brzina () → ikona Noć petnaest puta brže () ili ikonu Noć četrdeset pet puta brže () u opcijama snimanja. Ova funkcija je dobra za snimanje iz automobila koji se kreće zahvaljujući kojem izgleda kao da se i svetlo kreće.

Prilagođavanje postavki kamere

Na ekranu prikaza kucnite na ikonu Brze komande () → ikona Podešavanja (). Neke opcije možda neće biti dostupne u zavisnosti od režima snimanja.

Inteligentne funkcije

- **Skeniranje:** Podesite uređaj da skenira dokumente, tekst, QR kodove sa ekrana prethodnog prikaza.
- **Predlozi za snimke:** Podesite uređaj da predlaže idealnu kompoziciju za fotografiju prepoznavanjem položaja i ugla objekta.
- **Ulepšavanje fotografija**
 - **Dajte prioritet kvalitetu / Uravnoteženo / Dajte prioritet brzini:** Izaberite opciju kvaliteta.
 - **Detekcija scene:** Podesite uređaj da automatski prilagođava podešavanja boje i primeni optimizovani efekat u zavisnosti od objekta ili scene.
- **Prilagođeni filteri:** Napravite sopstveni filter koristeći sliku sa tonom boje koji vam se sviđa iz Galerija.

Fotografije



- **Format fotografije:** Izaberite kako želite da sačuvate sliku.
 - **Visokoeфикаsne slike:** Snimajte fotografije u formatu slike visoke efikasnosti (HEIF).
 - **Format slike u režimu Pro:** Izaberite format datoteke za čuvanje slika slikanih u pro režimu. JPEG datoteke komprimuju slike i zauzimaju manje korisničke memorije. RAW datoteke (DNG format datoteke) zadržavaju sve podatke fotografije radi najboljeg kvaliteta slike i čuvaju slike nekomprimovane, ali zauzimaju više korisničke memorije. Kada izaberete **RAW i JPEG formati**, svaka slika se čuva u dva formata, DNG i JPG.
- **Vodeni žig:** Dodajte vodeni žig kada snimate fotografije.
- **Fotografije kretanja:** Podesite da snimate video-klip nekoliko sekundi pre ili pre i nakon što kucnete na dugme kamere. Takođe možete da podesite opcije zvučnih povratnih informacija.

Video-zapisi

- **Video-format**
 - **HEVC (visokoeфикаsan) / H.264 (najkompatibilnije):** Izaberite format video-zapisa.
 - **Video zap. sa vel. brzinom u bit.:** Povećajte bitnu brzinu snimaka. Ako koristite ovu funkciju, veličina datoteke može biti veća od normalnih video-zapisa.
 - **HDR:** Dodajte opciju HDR na ekran za pregled.
 - **Log:** Dodajte opciju log video na ekran za pregled.
 - **APV:** Dodajte opciju APV na ekran za pregled. Kada uključite ovu funkciju, možete da snimate i uređujete video-zapise bioskopskog kvaliteta pomoću naprednog profesionalnog video-kodeka (APV).
-  Može da se desi da nećete moći da pustite HEVC video-zapise na drugim uređajima niti da ih delite onlajn.
 - U nekim režimima snimanja ne možete snimati video-zapise u HEVC formatu.
 - Da biste pravilno reprodukovali HDR video-zapis, uređaj mora da podržava HDR.
- **Auto FPS:** Podesite uređaj da snima svetlije video-zapise u uslovima slabog osvetljenja tako što automatski optimizuje brzinu kadrova.
- **Stabilizacija videa:** Uključite režim kompenzovanje vibracija da smanjite ili otklonite zamućenost slike nastale pomeranjem kamere tokom snimanja video-zapisa.

- **Dvojni snimci:** Promenite opciju čuvanja za dvostruko snimanje.
- **Opcije zvuka**
 - **Uvećaj mikrofona:** Tokom snimanja video-zapisa možete da snimate zvuk iz zumiranog smera pri većoj jačini.
 - **Snimak zvuka u 360:** Možete da snimate 3D snimke imerzivnijeg zvuka koristeći Bluetooth slušalice koje podržavaju funkciju snimanja zvuka u 360 stepeni.
 - **Puštanje zvuka:** Možete reprodukovati medijski sadržaj bez pauziranja dok snimate video-zapise. Medij će se pauzirati kada je uključena funkcija snimanja zvuka u 360 stepeni.
- **Sačuvaj u spoljnoj memoriji:** Sačuvajte video-zapise na povezanoj eksternoj memoriji.

Opšte

- **Praćenje automatskog fokusa:** Postavite uređaj da prati i automatski se fokusira na izabrani objekat. Kada izaberete objekat na ekranu prikaza, uređaj se fokusira na taj objekat čak i kada se kreće ili kada menjate položaj kamere.
 -  Praćenje objekta možda ne uspe u sledećim uslovima:
 - Objekat je prevelik ili premali.
 - Objekat se prebrzo kreće.
 - Objekat ima svetlost u pozadini ili snimate na mračnom mestu.
 - Boje ili šare na objektu i pozadini su iste.
 - Predmet slikanja obuhvata horizontalne oblike, na primer roletne.
 - Kamera se previše drma.
 - Video-rezolucija je visoka.
 - Kada približavate i odaljavate koristeći optički zum.
- **Vodič za kompoziciju:** Prikaz vođica vizira radi lakšeg stvaranja kompozicije prilikom izbora objekata.
- **Oznake lokacije:** Postavljanje oznake GPS lokacije na fotografiju.
 - 
 - Jačina GPS signala može biti slabija na mestima gde signal može biti ometen, kao što su zgrade ili prizemne oblasti ili u slabim vremenskim uslovima.
 - Vaša lokacija može da se pojavi na vašim slikama kada ih učitavate na internet. Da biste ovo izbegli, isključite podešavanje za oznaku lokacije.

- **Sačuvaj selfije kao pregledane:** Podesite uređaj tako da čuva fotografije ili videe onako kako se pojavljuju na ekranu za pregled kada se snimaju prednjom kamerom bez da ih okrećete.
- **Prevucite pregled nagore/nadole:** Izaberite radnju koja će se izvršiti kada prevučete prstom nagore ili nadole na ekranu za pregled.
- **Načini snimanja**
 - **Prit. dugmad za jačinu zvuka za:** Fotografisanje ili snimanje video-zapisa, povećavanje ili smanjivanje prikaza ili podešavanje jačine zvuka uz pomoć dugmeta za jačinu zvuka.
 - **Govorne komande:** Snimite fotografije ili video-zapise uz pomoć glasovnih komandi.
 - **Plutajuće dugme Okidač:** Dodajte još jedno pokretno dugme bilo gde na ekranu za snimanje fotografija.
 - **Prikaz dlana:** Pokažite svoj dlan prednjoj kameri kako biste napravili selfi ili počeli snimanje video-zapisa.
- **Podešavanja za čuvanje:** Zadržite poslednje podešavanje koje ste koristili, kao što je režim snimanja, kada otvorite kameru.
- **Odziv vibracije:** Podesite uređaj da vibrira u određenim situacijama, na primer, kada kucnete na dugme kamere.
- **Camera Assistant:** Preuzmite aplikaciju **Camera Assistant** i podesite dodatne postavke kamere.

Privatnost

- **Dozvole:** Pristupite dozvolama koje su potrebne za korišćenje aplikacije Kamera.
- **Resetovanje podešavanja:** Promena podešavanja za kameru.
- **O aplikaciji Kamera:** Informišite se o verziji aplikacije Kamera i istražite pravne informacije.
- **Kontaktirajte nas:** Postavite pitanje ili istražite koja su najčešće postavljana pitanja.



Dostupnost određenih funkcija zavisi od modela.

Galerija

Uvod

Pristupite slikama i video-zapisima koji su sačuvani na vašem uređaju. Takođe možete da upravljate slikama i video-zapisima po albumu ili da pravite priče.

Korišćenje galerije

Otvorite aplikaciju **Galerija**.

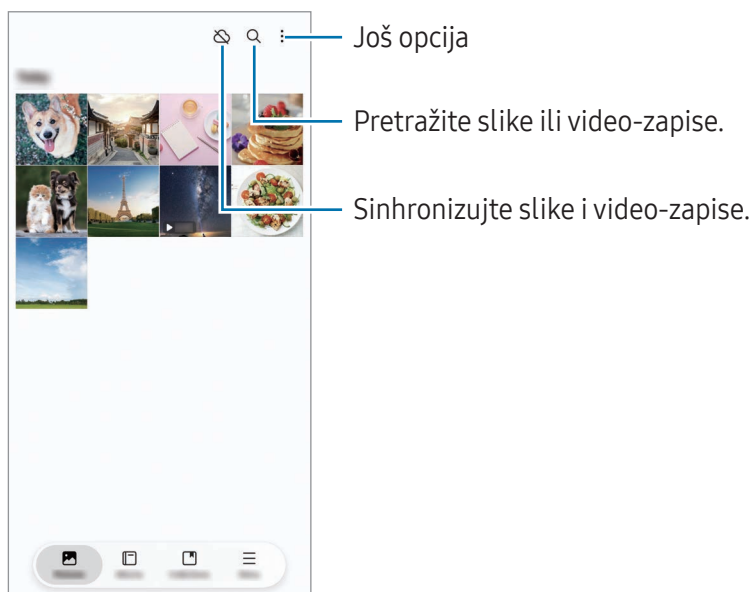

Pregled slika

Otvorite aplikaciju **Galerija** i izaberite sliku. Da biste videli druge datoteke, prevucite prstom ulevo ili udesno na ekranu.

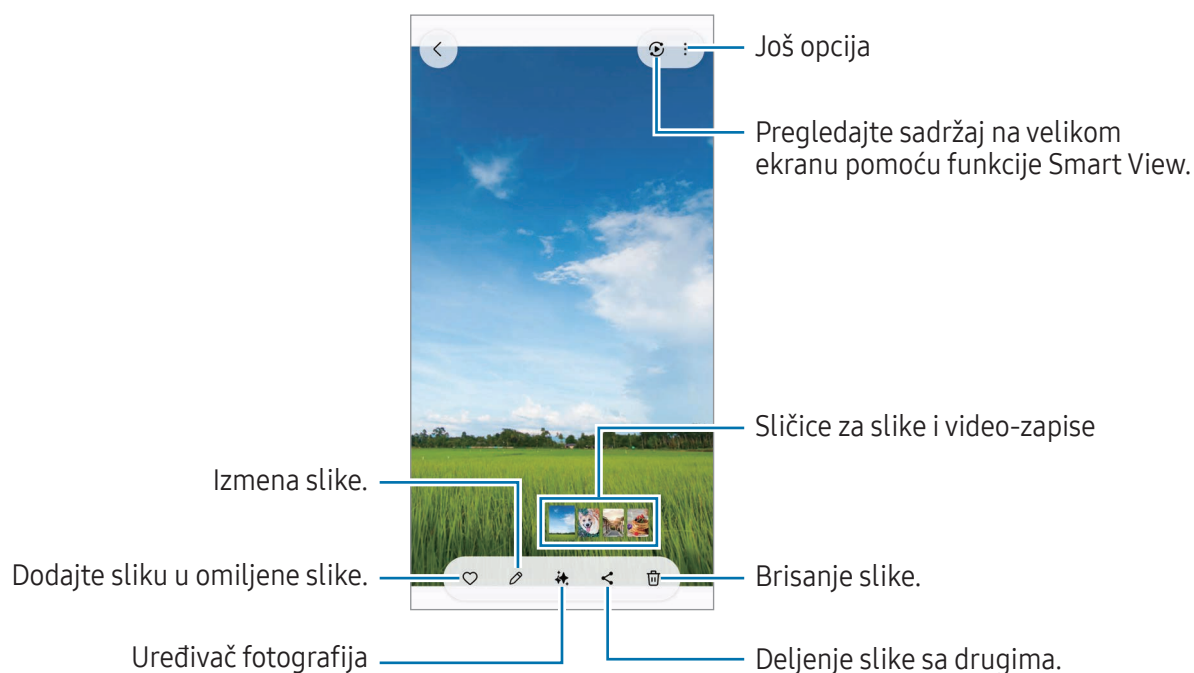

Remastering slika

Možete da poboljšate dosadne, mutne i slike sa niskom rezolucijom.

- 1 Otvorite aplikaciju **Galerija** i izaberite sliku.
- 2 Pređite prstom nagore po ekranu i kucnite na **Remasterizuj**.
Možete da proverite slike pre i posle.
- 3 Kucnite na ikonu Sačuvaj (↓) da biste sačuvali remasterovanu sliku.

Isecanje objekata sa fotografija

Odvojite objekat od pozadine i isecite ga. Isečeni objekat možete kopirati ili ga koristiti na različite načine tako što ćete ga sačuvati kao nalepnicu ili fotografiju.

- 1 Otvorite aplikaciju **Galerija** i izaberite sliku ili video.
- 2 Dodirnite i zadržite prst na objektu koji želite da isečete i izaberite opciju.
Kada izaberete sliku fotografisanu pomoću funkcije fotografisanja pokreta, pojaviće se funkcija **Sačuvaj kao GIF**. Ako želite da izvučete sliku kao GIF, kucnite na **Sačuvaj kao GIF**.



U slučaju video-zapisa, ova funkcija je raspoloživa samo kada je video-zapis pauziran.

Opsecanje uvećanih slika

- 1 Otvorite aplikaciju **Galerija** i izaberite sliku.
- 2 Vrhovima prstiju raširite površinu koju želite da sačuvate i kucnite na ikonu Brzo opsecanje ()
Isečena površina će biti sačuvana kao datoteka.

Prikazivanje video-zapisa

Otvorite aplikaciju **Galerija** i izaberite video-zapis za puštanje. Da biste videli druge datoteke, prevucite prstom ulevo ili udesno na ekranu.

Da biste koristili više opcija tokom reprodukcije, kucnite na ikonu Još opcija (⋮) → **Otvori u Video-plejeru**.

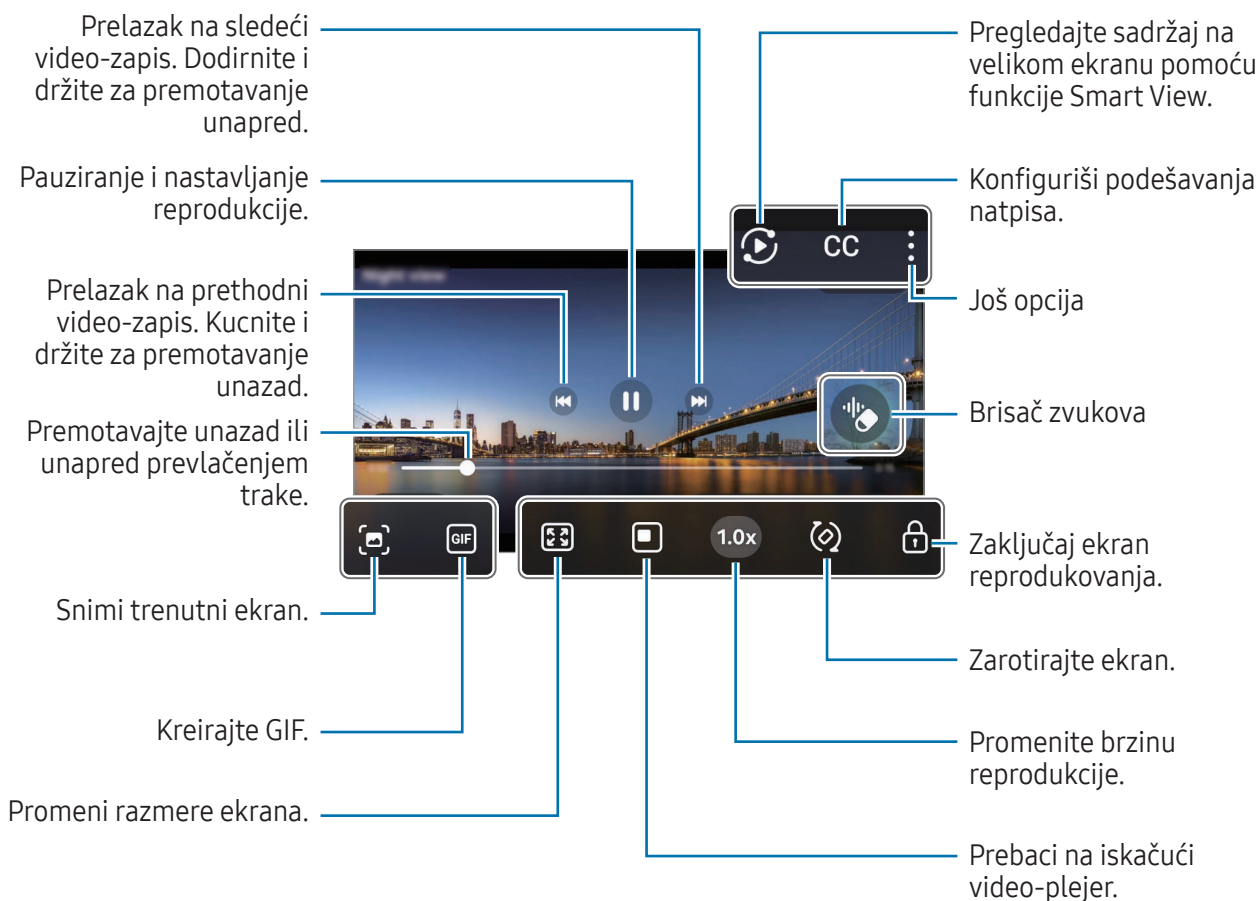

Pomerajte gore-dole povlačenjem na levoj strani ekrana reprodukcije, da biste podesili osvetljenost, odnosno, pomerajte gore-dole na desnoj strani ekrana reprodukcije da biste podesili jačinu zvuka.

Da biste premotavali unazad ili unapred, prevucite prstom ulevo ili udesno na ekranu za reprodukciju.

Pregledajte svetlije i jasnije video-zapise

Povećajte osvetljenost ekrana i podesite boje da budu živopisnije kada reprodukujete video-zapise. Otvorite **Podešavanja** i kucnite na **Napredne funkcije** → **Osvetljenje video-zapisa** → **Svetlo**.



- Ova funkcija je isključivo dostupna u nekim aplikacijama.
- Korišćenje ove funkcije će povećati potrošnju baterije.

Albumi

Otvorite aplikaciju **Galerija** kucnite na **Albumi** → ikona Kreiraj (+) i izaberite vrstu albuma.

- **Album:** Kreirajte nove albume i ručno dodajte fotografije i video-zapise.
- **Automatski album:** Kreirajte albume koji automatski skupljaju fotografije ljudi ili kućnih ljubimaca koje odaberete.
- **Grupa:** Kreirajte grupu povezanih albuma.
- **Deljeni album:** Kreirajte albume koje možete da delite sa drugima.
- **Deljeni porodični album:** Kreirajte albume koje možete da delite sa porodicom.



Može da se desi da neke funkcije ne budu dostupne u zavisnosti od regiona ili modela.

Kolekcije

Slike i video-zapisi biće automatski svrstani u kategorije Priče, Snimci ekrana, Osobe, Lokacije i Dokumenti.

Otvorite aplikaciju **Galerija** kucnite na **Kolekcije** i izaberite zbirku. Ako želite da promenite prikazane kategorije na ekranu ili redosled kategorija, kucnite na **Izmeni kolekcije**.

Brisanje slika ili video-zapisa

Otvorite aplikaciju **Galerija**, dodirnite i držite sliku, video-zapis ili album da biste ih izbrisali i zatim kucnite na **Izbriši**.

Korišćenje funkcije kante za otpatke

Slike i video-zapisi koje obrišete biće privremeno uskladišteni u korpi za otpatke. Datoteke će biti izbrisane nakon određenog vremena.

Za pristup datotekama u korpi za otpatke, otvorite aplikaciju **Galerija** i kucnite na **Meni** → **Smeće**. Da biste vratili fajlove, kucnite na **Izaberi**, izaberite datoteke, a zatim kucnite na **Vrati**.

Bixby

Bixby je korisnički interfejs koji vam pomaže da jednostavnije koristite uređaj. Ono što želite možete reći usluzi Bixby. Bixby će pokrenuti funkciju koju tražite ili će vam prikazati željene informacije.

Za više informacija posetite www.samsung.com/bixby.



Bixby je dostupan samo na određenim jezicima, i možda neće biti dostupan u zavisnosti od regiona u kom se nalazite.

Buđenje usluge Bixby

Recite Bixby pomoćniku šta želite, dok držite pritisnuto bočno dugme. Da biste koristili ovu funkciju, otvorite **Podešavanja** i kucnite na **Napredne funkcije** → **Bočno dugme** → **Dug pritisak** → **Bixby**.

Takođe možete da izgovorite rečenicu za buđenje, poput „Hi, Bixby“ ili „Bixby“, a zatim recite šta želite.

Podešavanje rečenice za buđenje

1 Otvorite **Podešavanja** i kucnite na **Napredne funkcije** → **Bixby** → **Registracija glasa**.

2 Izaberite rečenicu za buđenje koju želite u okviru funkcije **Buđenje glasom**.



Kada pokrenete ovu aplikaciju prvi put ili je ponovo pokrenete nakon resetovanja podataka, pratite uputstva na ekranu da biste završili početno podešavanje.

Više prozora

(Korišćenje više aplikacija odjednom)

Pokrenite aplikacije istovremeno na podjeljenom prikazu ekrana ili više aplikacija u iskaćućem prikazu.

 Neke aplikacije ne podržavaju ovu funkciju.

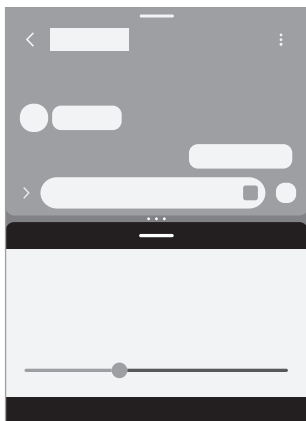

Podjeljeni prikaz ekrana

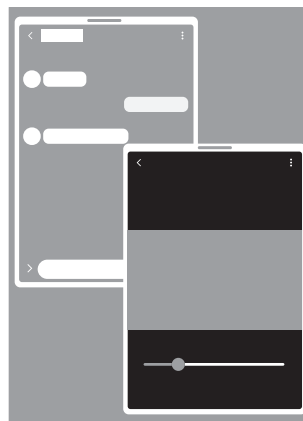

Iskaćući prikaz

Pokretanje Više prozora

- Dugme Nedavno

Kucnite na dugme Nedavno (| | |), kucnite na ikonu aplikacije, a zatim kucnite na **Otvori u prikazu podjeljenog ekrana** ili **Otvori u iskaćućem prozoru**.

- Prevlačenje po ekranu

Otvorite **Podešavanja**, kucnite na **Napredne funkcije** → **Više prozora**, a zatim kucnite na **Prevucite za podjeljeni ekran** ili **Prevucite za iskaćući prikaz** da biste je uključili.

-  • Prevucite krugove (• • •) između prozora sa aplikacijama da biste prilagodili veličinu prozora.
- Kucnite na krugove (• • •) između prozora aplikacija i kucnite na ikonu Dodaj par aplikacije (☆). Aplikacije koje koristite u prikazu podjeljenog ekrana će biti sačuvane kao par aplikacija.
- Prevucite ručicu sa više prozora (—) na novu lokaciju da biste premestili prozor aplikacije.
- Kada kucnete na ručicu sa više prozora (—), pojaviće se dostupni meniji.

Samsung Internet

Pretražujte internet da tražite informacije i označite omiljene veb-stranice kako biste im lako pristupali.

- 1 Otvorite **Internet** aplikaciju.
- 2 Unesite veb-adresu ili ključnu reč, a zatim kucnite na **Idi**.

Ako se traka sa alatkama ne pojavi, prevucite malo nadole na ekranu.

Da biste prebacivali između kartica, kucnite na ikonu Kartice (📄) ili prevucite nalevo ili nadesno u polju za adresu.

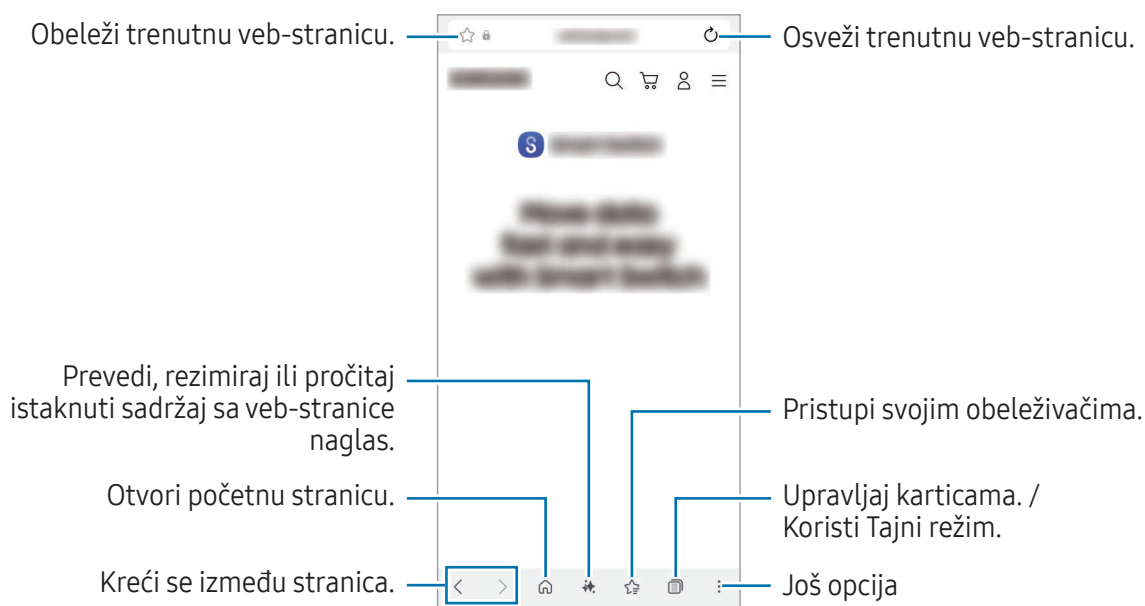

Korišćenje Tajnog režima rada

Ako postavite lozinku za tajni režim, možete da sprečite druge da pristupe vašoj istoriji pretraživanja, istoriji pregledanja, obeleživačima i sačuvanim stranicama.

- 1 Kucnite na ikonu Kartice (📄) → ikona Uključi Tajni režim (👁️).
- 2 Kucnite na prekidač **Zaključaj Tajni režim** za uključivanje, kucnite na **Pokreni**, a zatim postavite lozinku za Tajni režim.
U Tajnom režimu rada, uređaj menja boju traka sa alatima. Da biste isključili Tajni režim, kucnite na ikonu Kartice (📄) → ikona Kartice (📄).

Samsung Health

Samsung Health vam pomaže da pratite zdravlje i kondiciju. Postavite ciljeve vežbanja, proveravajte kako napredujete i pratite celokupno zdravlje i kondiciju. Takođe možete da poredite evidenciju pređenih koraka sa drugim korisnicima aplikacije Samsung Health i da nađete savete o zdravlju.

Otvorite **Health** aplikaciju. Za više informacija posetite www.samsung.com/samsung-health.

Samsung Notes

Uvod

Pravite beleške unosom teksta sa tastature ili pisanjem rukom ili crtanjem na ekranu. Takođe možete da unosite slike ili snimke govora u svoje beleške.

 Dostupnost određenih funkcija zavisi od modela.

Kreiranje beleški

1 Otvorite aplikaciju **Notes**, kucnite na ikonu Kreiraj () , a zatim kreirajte belešku.

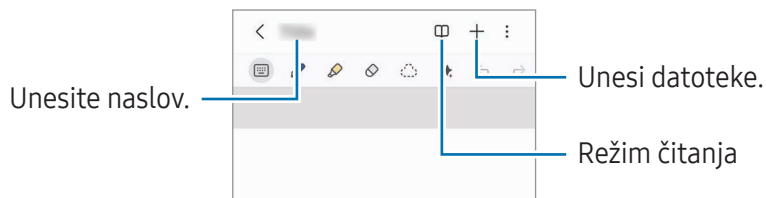

2 Kada ste završili sa pravljenjem beleške, kucnite na dugme Nazad (<) da je sačuvate. Ako želite da sačuvate belešku u drugom formatu datoteke, kucnite na ikonu Još opcija (⋮) → **Sačuvaj kao**.

Brisanje beleški

Dodirnite i zadržite belešku za brisanje i kucnite na **Izbriši**.

Sinhronizacija beleški

Beleške možete da pregledate i uređujete na svim svojim uređajima prijavljenim na isti Samsung nalog. Otvorite **Notes** aplikaciju, kucnite na ikonu Fioka za navigaciju (☰) → ikona Podešavanja (⚙️), a zatim kucnite na prekidač **Sinhronizacija sa uslugom Samsung Cloud** da ga uključite.

Pisanje beleški rukom

Na ekranu pisca beleški, crtajte ili pišite svojim rukopisom.

Vaš rukopis možete lakše uneti ako uvećate ekran vrhovima prstiju.

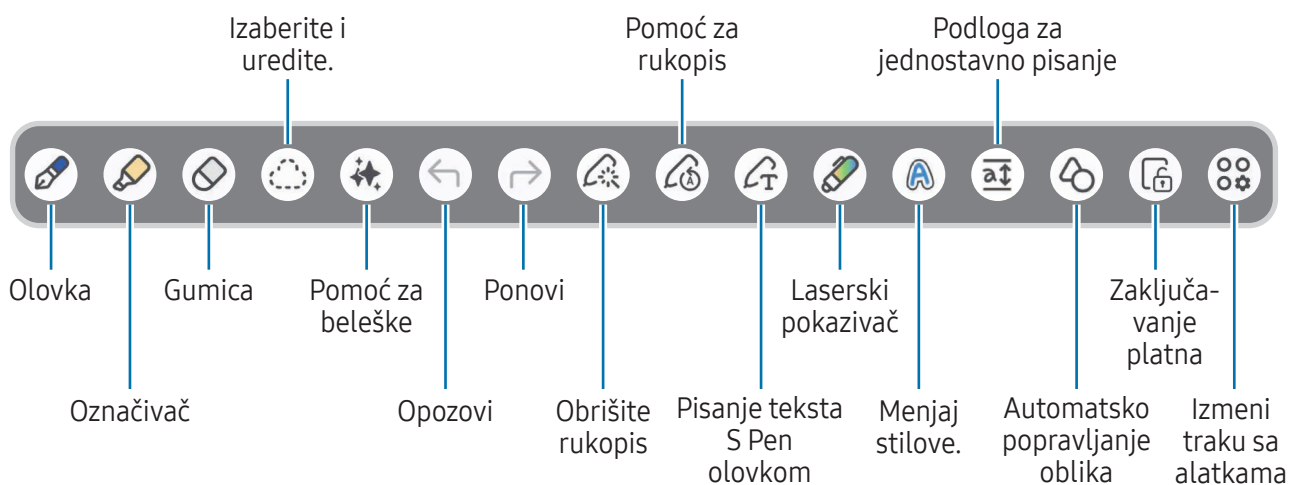

 Ako unos prstima ne radi na modelu koji podržava S olovku, kucnite na ikonu Još opcija (⋮) → **Uključite crtanje prstima.**

Upotreba gumice za brisanje

Kada želite da izbrišete rukopis iz beleške, kucnite na ikonu Režim gumice (🧼) i izaberite deo za brisanje. Možete i da izaberete deo kada pritisnete i držite dugme S olovke.



Da biste promenili vrstu gumice za brisanje, kucnite na ikonu Režim gumice (🧼) još jednom.

- **Brisač potezom:** Izbrišite izabranu liniju.
- **Brisač oblasti:** Izbrišite samo deo koji izaberete. Možete da podesite veličinu gumice tako što ćete prevući traku za podešavanje veličine.

 Čak i sa manjom gumicom, možda i dalje nećete moći da precizno izbrišete deo koji želite.

Uređivanje ručno pisanih beleški

Uredite rukom napisane beleške pomoću raznih opcija uređivanja, kao što su isecanje, premeštanje, ili promena veličine.

- 1 Kada beleška sadrži zapis ispisan rukom, kucnite na ikonu Režim izbora ().
Da biste promenili oblik izbora, kucnite na ikonu Režim izbora () još jednom.
- 2 Kucnite ili zaokružite uneti tekst da ga izaberete.
 - Da pomerite unos na drugu lokaciju, izaberite belešku, a zatim je prevucite na novu lokaciju.
 - Za promenu veličine izabranog područja teksta, kucnite na unos i prevucite jedan ugao okvira koji se pojavi.
- 3 Uredite unos koristeći dostupne opcije.

Ujednačavanje rukopisa ili pretvaranje u tekst

Da biste horizontalno poravnali vaš rukopis ili crteže, kucnite na ikonu Uredi rukopis () → **Poravnaj rukopis**.

Da biste konvertovali rukopis u tekst, kucnite na ikonu Uredi rukopis () → **Konvertuj u tekst**. Kada se pojavi ekran pregleda, kucnite na **Dodaj u** i izaberite željenu opciju.

Ako želite da rukopis odmah konvertujete u tekst, kucnite na ikonu S olovkom u tekst () i zatim pišite po ekranu S olovkom.

Menjanje stilova

Možete promeniti stil rukopisa i crteža.

Nakon pisanja ili crtanja po ekranu kucnite na ikonu Promeni stil () dva puta i izaberite boju ili debljinu linije koju želite. Zatim kucnite gde želite da promenite stil.

Korišćenje beležnice za jednostavno pisanje

Na ekranu za sastavljanje beležaka kucnite na ikonu Podloga za jednostavno pisanje () . Polje za unos se uvećava i pojavljuje se kao podloga za jednostavno pisanje.

Automatsko popravljavanje oblika

Kucnite na ikonu Automatski popravi oblike () i nacrtajte oblik. Oblik će da se popravi.

Snimanje glasa u beleške

Snimate svoj glas tokom kreiranja beleške i tada će sadržaj da se sinhronizuje sa snimkom.

Na ekranu za sastavljanje beležaka kucnite na ikonu Umetni (+) → **Snimanje govora** i kreirajte belešku.

Izaberite belešku sa spiska i kucnite na ikonu Otvori snimanje govora (⋮) → ikona Reprodukuj (▶) da biste reprodukovali snimak. Tada će sadržaj koji ste kreirali tokom snimanja da se prikaže na ekranu zajedno sa snimkom.

Kačenje beleški na početni ekran

Zakačite belešku na početni ekran da bi vam bila u prvom planu ili da je otvorite i uredite.

- 1 Otvorite **Notes** aplikaciju.
- 2 Izaberite belešku i kucnite na ikonu Još opcija (⋮) → **Dodaj u** → **Početni ekran** → **Dodaj**.
Nova beleška će biti dodata na početni ekran.

Izrezivanje sadržaja

Možete da dodate sadržaj, kao što je veza do veb-stranice ili slika, u belešku.

- 1 Kada postoji sadržaj koji želite da isečete dok koristite **Samsung Internet** ili **Galerija** aplikaciju, otvorite **Notes** aplikaciju u prikazu podeljenog ekrana ili u iskačućem prikazu. Za više informacija o podeljenom prikazu ekrana ili iskačućem prikazu pogledajte [Više prozora](#).

U suprotnom, dvaput kucnite na ekran dok pritiskate i držite dugme S olovke, ili otvorite Tablu komande Pokreti u vazduhu i kucnite na **Napravi belešku**.

Opcije koje možete da koristite pojaviće se na dnu ekrana za sastavljanje beleški.

- 2 Izaberite opciju koju želite.

Samsung Members

Samsung Members nudi usluge podrške klijentima, kao što je dijagnostika problema uređaja, i omogućava korisnicima da podnesu pitanja i izveštaje o greškama. Takođe možete da delite informacije sa drugima u zajednici Galaxy korisnika ili da saznate najnovije vesti i savete. Samsung Members može da vam pomogne da rešite bilo koje probleme na koje možete da naiđete tokom korišćenja uređaja.

Otvorite aplikaciju **Members**.

Ako imate pitanja tokom korišćenja Samsung aplikacija, otvorite meni sa podešavanjima u aplikaciji i izaberite opciju Kontaktirajte nas.

- **Otkrića:** Možete da dobijate zvanične informacije od kompanije Samsung, kao što su predstavljanja Galaxy proizvoda i bilteni.
- **Zajednica:** Možete da razgovarate sa drugim korisnicima Galaxy uređaja na različite teme i delite informacije s njima.
- **Podrška:** Možete da koristite usluge korisničke podrške, kao što su povratne informacije i dijagnostika telefona, kako biste proverili da li vaš uređaj ispravno radi.



Dostupne funkcije mogu se razlikovati u zavisnosti od verzije softvera uređaja, verzije aplikacije ili modela.

Samsung Kids

Možete ograničiti pristup određenim aplikacijama deci, postaviti vreme korišćenja i konfigurisati postavke kako biste deci pružili zabavno i sigurno okruženje kada koriste uređaj.

Otvorite **Podešavanja** i kucnite na **Aplikacije** → **Samsung Kids** → **Otvori**. Kada pokrećete aplikaciju Samsung Kids po prvi put, ili nakon obavljanja resetovanja podataka, pratite uputstva na ekranu da biste završili podešavanje.

Na Samsung Kids ekranu, izaberite aplikaciju koju želite da koristite.



Vaš prethodno podešeni način zaključavanja ekrana ili vaš kreirani PIN će se koristiti kada uključite funkciju **Roditeljske zabrane** ili zatvorite Samsung Kids.

Korišćenje funkcija roditeljske kontrole

Možete da konfigurirate postavke za Samsung Kids i da pregledate istoriju korišćenja.

Na ekranu Samsung Kids kucnite na ikonu Još opcija (☰) → **Roditeljske zabrane** i unesite svoj kôd za otključavanje.

Zatvaranje aplikacije Samsung Kids

Da zatvorite aplikaciju Samsung Kids, kucnite na dugme Nazad (<) ili kucnite na ikonu Još opcija (☰) → **Zatvorite Samsung Kids**, a zatim unesite svoj kôd za otključavanje.

Samsung Global Goals

Globalni ciljevi, koje je uspostavila Generalna skupština Ujedinjenih nacija 2015. godine, predstavljaju ciljeve koji teže stvaranju održivog društva. Ovi ciljevi imaju moć da okončaju siromaštvo, da se bore protiv nejednakosti i zaustave klimatske promene.

Uz Samsung Global Goals saznajte više o globalnim ciljevima i pridružite se pokretu za bolju budućnost.

Samsung TV Plus

Birajte kanale kao što to radite kada gledate televizor i uživajte u raznim video sadržajima besplatno.

Otvorite **TV** aplikaciju.



Neke funkcije možda nisu dostupne u zavisnosti od operatera ili modela.

Samsung Find

Možete da locirate vaš uređaj čak i ako nije povezan sa mrežom. Takođe možete i da delite svoju lokaciju sa drugim osobama koje unapred postavite.

Otvorite **Find** aplikaciju.

Samsung Shop

Samsung Shop je usluga mobilne kupovine koju pruža „Samsung“. Dobijajte ponude ili informacije o proizvodima i uslugama kompanije „Samsung“ i njenih partnera.

Otvorite aplikaciju **Samsung Shop**.



Neke funkcije možda nisu dostupne u zavisnosti od operatera ili modela.

Samsung News

Novosti i vesti iz različitih izvora. Možete da izaberete i pratite različite teme i izvore koji vas zanimaju.

Pokrenite Samsung News na jedan od sledećih načina.

- Otvorite aplikaciju **Vesti**.
- Prevucite nadesno na početnom ekranu. Ako se ne pojavi ekran Samsung News, otvorite **Podešavanja** i kucnite na **Početni ekran** → **Dodajte str. medija na poč. ekran** → **Samsung News**. Umesto toga možete dodirnuti i zadržati praznu oblast na početnom ekranu, prevući nadesno a zatim kucnuti na **Samsung News**.
- Kucnite na vidžet News na početnom ekranu. Ako vidžet nije na početnom ekranu, na ekranu Samsung News kucnite na (⋮) → **Podešavanja** → **Dodajte vidžet na početni ekran** → **Dodaj**. Umesto toga dodirnite i zadržite praznu oblast na početnom ekranu, kucnite na **Vidžeti** → **Vesti**, izaberite vidžet i kucnite na **Dodaj**.



Dostupne funkcije mogu se razlikovati u zavisnosti od verzije softvera uređaja, verzije aplikacije ili modela.

Galaxy Store

Možete da kupite ili preuzmete različite aplikacije, igre, teme ili plaćene usluge.

Otvorite **Store** aplikaciju.



Dostupne funkcije mogu se razlikovati u zavisnosti od verzije softvera uređaja, verzije aplikacije ili modela.

Kupovina ili preuzimanje sadržaja

Pregledajte sadržaj prema kategoriji ili kucnite na ikonu Pretraga (Q) da biste pretraživali prema ključnoj reči. Zatim kupite ili preuzmite željeni sadržaj.

Upravljanje aplikacijama i sadržajem

Na ekranu Galaxy Store kucnite na **Meni** → **Moje aplikacije**. Tu imate uvid u kupljen ili preuzet sadržaj i možete ponovo da instalirate sadržaj koji ste izbrisali sa uređaja.

Kako biste potražili ažuriranja za aplikacije, kucnite na **Meni** → **Ažuriranja**. Ako želite da izvršite ažuriranje, kucnite na ikonu Ažuriraj (↻) pored željenih aplikacija ili kucnite na **Ažuriraj sve** da biste ih sve odjednom ažurirali.



Podrazumevano je automatsko ažuriranje aplikacija podešeno samo kada ste povezani na Wi-Fi mrežu. Da biste promenili podešavanje automatskog ažuriranja, kucnite na **Meni** → ikona Podešavanja (⚙️) → **Automatski ažurirajte aplikacije**, a zatim izaberite opciju.

Dodavanje načina plaćanja i provera istorije plaćanja

Na ekranu Galaxy Store kucnite na **Meni** → **Načini plaćanja** i dodajte način plaćanja, npr. kreditnu karticu. Možete da koristite registrovani način plaćanja za kupovinu sadržaja koji se plaća u prodavnici **Galaxy Store**.

Ako želite da proverite istoriju plaćanja, kucnite na **Meni** → **Receipts**.

Galaxy Wearable

Korišćenjem aplikacije Galaxy Wearable, možete da upravljate svojim uređajima podesnim za nošenje. Kada povežete svoj telefon na prenosivi uređaj, možete da prilagodite podešavanja i aplikacije prenosivog uređaja.

Otvorite **Wearable** aplikaciju.

Kucnite na **Počni** da povežete svoj telefon na prenosivi uređaj. Sledite uputstva na ekranu da biste dovršili postavku. Pogledajte uputstvo za upotrebu prenosivog uređaja za više informacija o tome kako da povežete prenosivi uređaj sa svojim uređajem.

PENUP (Galaxy S26 Ultra)

PENUP je društvena mreža za deljenje umetničkih radova nacrtanih pomoću S olovke. Objavite svoj umetnički rad, pogledajte umetničke radove drugih i dobijte korisne savete za crtanje.

Otvorite **PENUP** aplikaciju.

Kalendar

Upravljajte svojim rasporedom tako što ćete uneti predstojeće događaje u svoj planer.

Otvorite aplikaciju **Kalendar** i kucnite na ikonu Dodaj događaj (+) ili dva puta brzo kucnite na datum. Ako datum već ima sačuvane događaje ili zadatke u njemu, kucnite na datum i kucnite na ikonu Dodaj događaj (+).

Sinhronizovanje događaja sa svojim nalogima

- 1 Otvorite aplikaciju **Podešavanja**, kucnite na **Nalozi i sigurnosno kopiranje** → **Upravljanje nalogima**, a zatim izaberite nalog za sinhronizaciju.
- 2 Kucnite na **Sinhronizujte nalog** i kucnite na prekidač **Kalendar** da biste ga uključili.

Da biste dodali naloge za sinhronizovanje, otvorite aplikaciju **Kalendar** i kucnite na ikonu Fioka za navigaciju (☰) → **Podešavanje kalendara** → ikona Još opcija (⋮) → **Dodaj nalog**. Zatim izaberite nalog za sinhronizaciju i prijavljivanje.

Reminder

Registrujte listu obaveza kao podsetnike i primajte obaveštenja u skladu sa uslovima koje ste postavili.

Otvorite **Podešavanja** i kucnite na **Aplikacije** → **Reminder** → **Otvori**. Pojaviće se ekran Reminder i ikona aplikacije Reminder (✔) će biti dodata na ekran Aplikacije.



- Da biste primili preciznija obaveštenja, povežite se na Wi-Fi ili mobilnu mrežu.
- Za korišćenje podsetnika lokacije, mora da se uključi GPS funkcija. Podsetnici lokacije ove funkcije zavise od modela.





Korišćenje Podsetnika

Otvorite aplikaciju **Reminder**.

- Da biste kreirali podsetnike, kucnite na **Dodaj podsetnik**.
- Da dovršite podsetnike, kucnite na ikonu Okvir za potvrdu (○) ili izaberite podsetnik i kucnite na **Dovrši**.
- Da biste vratili podsetnike, kucnite na **Dovršeno**, odaberite podsetnik za vraćanje, a zatim kucnite na **Vrati**.
- Za brisanje podsetnika, izaberite podsetnik i kucnite na **Izbriši**.

Snimač govora

Snimate ili reprodukujte glasovne zapise.

- 1 Otvorite aplikaciju **Snimač govora**.
- 2 Kucnite na ikonu Snimaj () da biste započeli snimanje. Govorite u mikrofonski.
 - Kucnite na ikonu Pauziraj () da biste pauzirali snimanje.
 - Tokom snimanja govora kucnite na ikonu Dodaj obeleživač () da biste ubacili obeleživač.
- 3 Kucnite na ikonu Zaustavi () da biste dovršili snimanje.
- 4 Unesite naziv datoteke i kucnite na **Sačuvaj**.

Promena režima snimanja

Kucnite na ikonu Fioka za navigaciju () → ikona Podešavanja () → **Režim snimanja** i izaberite režim.

- **Standardno:** Ovo je standardni režim snimanja.
- **Intervju:** Uređaj snima zvuk sa vrha i dna uređaja na velikoj jačini dok smanjuje jačinu zvuka sa strana.

Reprodukcija izabranih govornih snimaka

Kada pregledate snimke intervjua, možete da isključite ili uključite određene izvore zvuka na snimku.

- 1 Izaberite govorni snimak snimljen u režimu za intervju.
- 2 Da isključite određene izvore zvuka, kucnite na **UKLJUČENO** za odgovarajući pravac iz kog dolazi zvuk koji treba da se isključi. Ikona će se promeniti u **ISKLJUČENO**, a zvuk će biti isključen.

Moji fajlovi

(proveravanje i upravljanje datotekama)

Pristupite i upravljajte raznim datotekama sačuvanim u uređaju.

Otvorite aplikaciju **Moji fajlovi**.

Kako biste pronašli nepotrebne podatke i oslobodili memoriju uređaja, kucnite na **Upravljaj memorijom**.

Da biste tražili datoteke ili fascikle, kucnite na **Pretraga**.

Sat



Postavite alarm, proverite trenutno vreme u raznim gradovima širom sveta, označite vremenski neki događaj ili postavite određeno trajanje.

Otvorite aplikaciju **Sat**.

Kalkulator

Izvršite osnovne aritmetičke ili naučne proračune.

Otvorite aplikaciju **Kalkulator**.

-  : Pronađite istoriju računanja. Da biste obrisali istoriju, kucnite na **Obriši istoriju**. Da biste zatvorili panel istorije računanja, kucnite na ikonu Tastatura (.
-  : Koristite alat za konvertovanje jedinica. Možete da konvertujete razne jedinice, kao što su površina, dužina ili temperatura u druge jedinice.
- : Prikaži naučni kalkulator.

Vreme

Možete da proverite informacije o vremenskim uslovima za svoju trenutnu lokaciju ili odabrane lokacije.



- Da biste dobili informacije o vremenskim uslovima za trenutnu lokaciju, morate da uključite funkciju GPS i dozvolite aplikaciji Weather da prikuplja i koristi podatke o vašoj trenutnoj lokaciji.
- Za precizne informacije o vremenskim uslovima morate dozvoliti aplikaciji Weather da pristupa vašoj lokaciji.
- Dostupne funkcije mogu se razlikovati u zavisnosti od verzije softvera uređaja, verzije aplikacije ili modela.

Pokretanje aplikacije Weather

Pokrenite aplikaciju Weather na jedan od sledećih načina.

- Kucnite na vidžet Weather na početnom ekranu. Ako vidžet nije na ekranu, dodirnite i zadržite praznu oblast na početnom ekranu, kucnite na **Vidžeti** → **Vreme**, izaberite vidžet i kucnite na **Dodaj**.
- Otvorite aplikaciju **Vreme**. Ako ikona aplikacije nije na ekranu, kucnite na **Pretražite** na ekranu Aplikacije, potražite aplikaciju **Vreme** i pokrenite je. Ako želite da dodate ikonu aplikacije na ekran Aplikacije, na ekranu Weather kucnite na meni Weather i ikonu na listi gradova (☰) → ikona Još opcija (⋮) → **Podešavanja** i kucnite na prekidač **Prik. apl. Vreme na ekranu Aplikacije** da biste ga uključili.

Korišćenje glavnih funkcija

- Da biste dodali lokacije za koje želite da proverite vremensku prognozu, na ekranu Weather kucnite na ikonu Pretraga (Q).
- Da biste podesili glavnu lokaciju za prikazivanje vidžeta, dodirnite i zadržite vidžet, a zatim kucnite na **Podešavanja**. Potom kucnite na **Promeni**, izaberite lokaciju i kucnite na **Sačuvaj**.
- Da biste dobijali prilagođene prognoze u skladu sa obrascima spavanja, aktivnostima i dr., na ekranu Weather kucnite na meni Weather i ikonu na listi gradova (☰) → ikona Još opcija (⋮) → **Podešavanja** i kucnite na prekidač **Usluga Prilagođavanje** da biste ga uključili.

Gaming Hub

Gaming Hub okuplja sve preuzete igre na jednom mestu. Možete da pretražujete popularne igre iz različitih žanrova i pogledate najnovije trendove. Takođe možete da igrate igre bez instaliranja na uređaju pute funkcije Instant Plays.

Otvorite aplikaciju **Gaming Hub**.



Dostupne funkcije mogu se razlikovati u zavisnosti od verzije softvera uređaja, verzije aplikacije ili modela.

Igranje preuzetih igara

Igre preuzete sa **Play prodavnica** i **Galaxy Store** će biti automatski prikazane na ekranu Čvorišta igara. Takođe možete da preuzmete igre iz aplikacije Gaming Hub ako kucnete na ikonu Preuzmi (↓) na igri.

Na ekranu aplikacije Gaming Hub izaberite željenu igru.

Ako nema vaših igara, kucnite na ikonu **Moje igre** → ikona Još opcija (⋮) → **Dodaj igre**.

Da biste u obeleživače dodali sadržaj koji često koristite dok igrate igre, npr. slike ili aplikacije, na ekranu aplikacije Gaming Hub kucnite na ikonu Još opcija (⋮) → **Obeleživači** → ikona Dodaj obeleživač (+).

Igranje putem funkcije Instant Plays

Na ekranu aplikacije Gaming Hub izaberite igru sa ikonom Instant Plays na sebi (⚡).

Proveravanje događaja

Na ekranu aplikacije Gaming Hub kucnite na ikonu Događaji (📅). Možete da proverite obaveštenja o različitim događajima vezanim za igre i ekskluzivne pogodnosti za korisnike prodavnice Galaxy Store.

Game Booster

(konfigurisanje okruženja za igranje igara)



Možete igrati igru u boljem okruženju sa Pokretačem igara. Pokretač igara možete da koristite dok igrate igre.

Da biste otvorili panel Pokretač igara dok igrate video-igre, kucnite na ikonu Pokretač igara (🎮) u donjem delu ekrana. Ako je ikona sakrivena, prevucite nagore sa dna ekrana da se prikaže.

Korišćenje opcija Pokretača igara

Otvorite okno Pokretač igara i koristite sledeće opcije. Takođe možete da proverite status sistema uređaja na vrhu okna Pokretač igara.

- **Performanse:** Fokus na pružanju visokih performansi tokom igranja igara. Ako koristite ovaj režim, vaš uređaj može da se zagreje zbog povećane potrošnje baterije.
- **Uravnoteženo:** Balans između performansi i trajanja baterije.
- **Čuvar baterije:** Štedi energiju baterije tokom igranja igara.
- **Režim igre:** Uključite ili isključite režim za igre koji ste podesili.
- **Sistemska monitor:** Prikazuje monitor sistema na ekranu.
- **Plutajući meni:** Prikazuje plutajući meni koji sadrži prečice do često korišćenih opcija na ekranu. Plutajući meni će se pojaviti kada zatvorite okno Pokretač igara. Da biste izmenili prečice u meniju, dodirnite i zadržite plutajući meni.
- **Pojačavač dodira:** Povećajte osetljivost ekrana na dodir za bolje prepoznavanje dodira tokom igranja igara.
- **Zaštita od dodirivanja:** Zaključajte ekran osetljiv na dodir dok igrate igricu. Da biste otključali ekran, prevucite ikonu zaključavanja u bilo kom pravcu.
- **Snimak ekrana:** Fotografirate sliku ekrana.
- **Snimi:** Snimite svoju igru. Da biste prekinuli snimanje, kucnite na ikonu Zaustavi (■).
- **Blokiraj dugmad za navigaciju:** Sakrijte dugmad na traci za navigaciju. Da biste prikazali dugmad, kucnite na ikonu Zaključaj dugme navigacije (🔒) u traci za navigaciju.

- **Blokiraj edge panel:** Sakrijte ivični panel dok igrate igrice.
 - **Blokiraj automatsko osvetljenje:** Onemogućite automatsko podešavanje osvetljenosti ekrana dok igrate igrice.
 - **Blokiraj Bixby:** Isključite Bixby dok igrate igrice.
 -  : Uredite opcije i listu aplikacija za igranje u iskačućim prozorima.
 -  : Konfigurirajte podešavanja za Pokretač igara.
-  • Dostupne opcije mogu da variraju u zavisnosti od igre.
- Performanse igre mogu biti ograničene kako bi se temperatura uređaja držala pod kontrolom, ako temperatura poraste preko određenog nivoa.
 - Efikasnost baterije može da varira od igre do igre.

Otvaranje aplikacija u iskačućim prozorima tokom igranja igara

Možete pokrenuti aplikacije u iskačućim prozorima tokom igranja igre.

Otvorite okno Pokretač igara i izaberite aplikaciju sa liste aplikacija.

SmartThings

Kontrolišite i upravljajte pametnim aparatima i proizvodima sa Interneta stvari (IoT).

Otvorite aplikaciju **SmartThings**. Za više informacija, kucnite na **Meni** → **Korišćenje**.

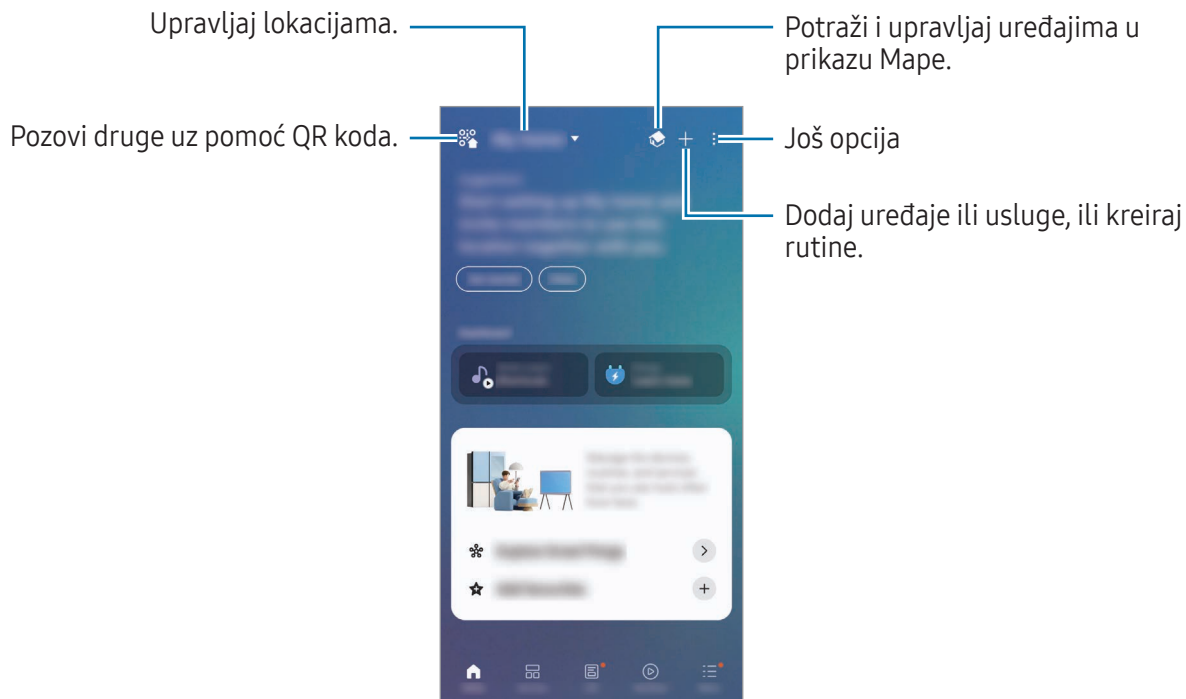

- **Kuća:** Dodajte i upravljajte uređajima, rutinama ili servisima koje često koristite.
- **Uređaji:** Dodajte uređaje ili upravljajte uređajima.
- **Život:** Koristite različite usluge, poput provere statusa uređaja ili upotrebe energije, i štednju energije uz pomoć AI Energy režima.
- **Rutine:** Dodajte rutine ili upravljajte rutinama.
- **Meni:** Proverite korisne informacije, uređaje koji su podržani ili kako da koristite određene funkcije, kao i druge informacije.



- Uređaji koje možete da povežete se mogu razlikovati u zavisnosti od regiona. Dostupne funkcije mogu se razlikovati zavisno od povezanog uređaja.
- Vlastiti problemi ili oštećenja povezanih uređaja nisu pokriveni garancijom kompanije „Samsung“. Kada se problemi ili smetnje pojave na povezanim uređajima, obratite se proizvođaču uređaja.

Deljenje sadržaja

Delite sadržaj koristeći razne opcije deljenja. Sledeći postupci su primer deljenja slika.

1 Otvorite aplikaciju **Galerija** i izaberite sliku.

2 Kucnite na ikonu Deli (🔗) i izaberite željeni način deljenja.



Pri deljenju datoteka preko mobilne mreže mogu se obračunati dodatne naknade.

Quick Share

Delite sadržaj sa obližnjim uređajima ili ljudima sa liste kontakta.

1 Otvorite aplikaciju **Galerija** i izaberite sliku.

2 Na drugom uređaju otvorite **Podešavanja** i kucnite na **Povezani uređaji** → **Quick Share** → **Ko može da deli sa vama** → **Uređaji, Kontakti** ili **Svi** → **Gotovo**.

3 Kucnite na ikonu Deli (🔗) → **Quick Share** i izaberite uređaj na koji ćete da prebacite sliku.

- Da biste podelili link sa QR kodom, kucnite na **QR kod ili link** i skenirajte QR kod.
- Da biste delili sa kontaktima, kucnite na **Delite sa kontaktima**.
- Da biste delili šifrovani sadržaj, kucnite na ikonu Još opcija (⋮) → **Uključiti Privatno deljenje**. Primalac ne može da sačuva, kopira ili ponovo pošalje sadržaj.

4 Prihvatite zahtev za prenos datoteke na drugom uređaju.

Postavljanje ko može da pronade vaš telefon

Postavite kome dopuštate da pronade i šalje sadržaj na vaš telefon.

1 Otvorite **Podešavanja** i kucnite na **Povezani uređaji** → **Quick Share** → **Ko može da deli sa vama**.

2 Izaberite opciju.

- **Niko**: Nemojte dozvoliti drugima da nađu vaš telefon.
- **Uređaji**: Ostali uređaji prijavljeni na isti Samsung nalog ili Google nalog mogu da pronadu vaš telefon.
- **Kontakti**: Delite sa ljudima koji su sačuvani u vašim kontaktima.
- **Svi**: Dozvolite svim uređajima u blizini da dele sa vašim telefonom.

Music Share

Funkcija Music Share omogućava vam da Bluetooth zvučnik koji je već povezan sa vašim telefonom delite sa drugom osobom. Takođe možete da slušate istu muziku na svojim Galaxy Buds bubicama i Galaxy Buds bubicama druge osobe.

Ova funkcija je dostupna samo na uređajima koji podržavaju funkciju deljenja muzike.

Deljenje Bluetooth zvučnika

Na telefonu otvorite **Podešavanja**, kucnite na **Povezani uređaji** → **Music Share**, a zatim kucnite na prekidač da biste ga uključili.

Pratite uputstva na ekranu da biste podelili svoj Bluetooth zvučnik.

Slušanje muzike zajedno uz Galaxy Buds

Možete zajedno da slušate muziku sa svog telefona preko svojih ili Buds slušalica svog prijatelja.

Ova funkcija je podržana samo na Galaxy Buds seriji.

- 1 Postarajte se da telefoni i par Buds bubica budu povezani.
Pogledajte [Uparivanje sa drugim Bluetooth uređajima](#) da vidite kako se povezati.
- 2 Na telefonu vašeg prijatelja otvorite **Podešavanja**, kucnite na **Povezani uređaji**, a zatim kucnite na prekidač **Music Share** da biste ga uključili.
Možete da koristite dodatne funkcije, kao što je podešavanje sa kim želite da delite svoj uređaj tako što ćete kucnuti na **Music Share**.
- 3 Otvorite panel za brzo podešavanje na svom telefonu i kucnite na **Izlaz medija**.
- 4 Odaberite Buds slušalice svog prijatelja sa spiska detektovanih uređaja.
- 5 Na telefonu svog prijatelja prihvatite zahtev za povezivanje.
Kada reprodukujete muziku preko svog telefona, možete zajedno da je slušate preko oba para Buds slušalica.

Smart View

(preslikavanje na TV ekran)

Možete videti prikazani sadržaj uređaja na velikom ekranu tako što ćete priključiti uređaj na televizor ili monitor sa omogućenom opcijom preslikavanja monitora.

1 Otvorite panel za brzo podešavanje i kucnite na **Smart View**.

2 Izaberite uređaj koji će prikazivati ekran vašeg telefona.



Kada reprodukujete video sa funkcijom Smart View, rezolucija može da varira u zavisnosti od modela televizora.

Prebacivanje aplikacija na ekran

Prikažite video-zapis samo na povezanom ekranu dok istovremeno proveravate privatne poruke ili koristite druge funkcije na svom telefonu.

Otvorite aplikaciju da biste emitovali video-zapis na povezanom ekranu i kucnite na ikonu Smart View (🎥) → ikona Emituj aplikaciju (📺).



Neke aplikacije ne podržavaju ovu funkciju.

Samsung DeX

Korišćenjem usluge Samsung DeX, možete da koristite svoj mobilni uređaj kao računar povezivanjem mobilnog uređaja na spoljni ekran, kao što je televizor ili monitor. Dok koristite Samsung DeX, istovremeno možete da koristite svoj mobilni uređaj.

Za više informacija posetite www.samsung.com/samsung-dex.



- Kada pokrećete ili gasite Samsung DeX, možda će se zatvoriti aktivne aplikacije.
- Neke aplikacije ili funkcije možda neće biti dostupne kada koristite Samsung DeX.

Bežična veza sa spoljnim ekranima

Na mobilnom uređaju, otvorite **Podešavanja** i kucnite na **Povezani uređaji** → **Aplikacija Samsung DeX** → **Bežično povezivanje**. Pratite uputstva na ekranu da biste završili povezivanje. Neki televizori ili monitori će da se otkriju samo kada je uključen Screen Mirroring režim.

Žičana veza sa spoljnim ekranom

Možete da povežete svoj mobilni uređaj sa spoljnim ekranom pomoću HDMI adaptera (USB Tip C na HDMI).



- Koristite samo zvaničnu Samsung DeX dodatnu opremu koju pruža kompanija „Samsung“. Problemi u radu i kvarovi uzrokovani korišćenjem dodatne opreme koja nije zvanično podržana nisu pokriveni garancijom.

Upravljanje Samsung DeX ekranom

Koristite sledeće načine da biste kontrolisali Samsung DeX ekran na spoljnom ekranu.

- Upravljanje pomoću spoljne tastature i miša

Možete da koristite bežičnu tastaturu ili miš.



- Možete da postavite pokazivač miša da se kreće sa eksternog ekrana na ekran mobilnog uređaja. Otvorite **Podešavanja**, izaberite **Povezani uređaji** → **Aplikacija Samsung DeX** → **Povezani ekran**, a zatim izaberite prekidač **Prenos pokazivača ka telefonu** da biste ga uključili.

- Korišćenje mobilnog uređaja kao dodirne table

Na svom mobilnom uređaju, kucnite na ikonu Dodirna tabla () na traci za navigaciju. Ako ste postavili traku za navigaciju da koristi **Pokreti prevlačenja**, otvorite tablu sa obaveštenjima i kucnite na **Koristite telefon kao tačped**.

- Korišćenje tastature ekrana

Kada unesete tekst za slanje poruka, kreiranje beleški ili obavljanje drugih zadataka, tastatura ekrana će se automatski pojaviti na ekranu vašeg mobilnog uređaja bez povezivanja spoljne tastature.

Google aplikacije

Google pruža aplikacije za zabavu, društveno umrežavanje i poslovanje. Možda će vam trebati Google nalog da pristupite nekim aplikacijama.

Da biste pronašli još informacija o aplikaciji, pristupite meniju za pomoć svake aplikacije.

- **Chrome:** Pretraživanje informacija i pregledanje veb-stranica.
- **Gmail:** Slanje ili primanje e-pošte preko usluge Google Mail.
- **Maps:** Pronađite svoju lokaciju na mapi, istražujte kartu sveta i saznajte informacije o lokaciji za različita mesta oko vas.
- **YT Music:** Uživajte u raznoj muzici i video-zapisima koje pruža aplikacija YouTube Music. Takođe možete da pristupite muzičkim kolekcijama sačuvanim na vašem uređaju i reprodukujete ih.
- **Google TV:** Kupite ili iznajmite video-zapise, kao što su filmovi i TV emisije, iz aplikacije **Play prodavnica**.
- **Disk:** Sačuvajte sadržaj na tzv. usluzi u oblaku, pristupite mu sa bilo kog mesta i delite ga sa drugima.
- **YouTube:** Gledajte ili pravite video-zapise i delite ih sa drugima.
- **Google:** Tražite stavke na internetu ili svom uređaju.
- **Meet:** Napravite video-pozive ili kreirajte ili se pridružite video-sastancima.
- **Messages:** Šaljite i primajte poruke na svom uređaju ili računaru i delite razni sadržaj, kao što su fotografije i video-zapisi.
- **Gemini:** Razgovarajte sa Gemini kako biste koristili razne funkcije, poput pretrage informacija, kreiranja prilagođenih slika ili pisanja sadržaja.



Neke aplikacije možda nisu dostupne u zavisnosti od operatera ili modela.

Podešavanja

Uvod

Prilagodite postavke uređaja.

Na ekranu aplikacija kucnite na **Podešavanja**. Takođe možete da otvorite panel za brzo podešavanje i kucnete na ikonu Podešavanja (⚙️).

Da biste tražili podešavanja unosom ključnih reči, kucnite na **Pretraga**. Takođe možete da pretražite podešavanja tako što ćete izabrati temu.

Prijavite se na Galaxy

Prijavite se i upravljajte svojim Samsung nalogom.

Na ekranu Podešavanja, kucnite na **Prijavite se na Galaxy**.

Veze

Opcije

Promenite podešavanja za razne veze, kao što je Wi-Fi funkcija i usluga Bluetooth.

Na ekranu podešavanja kucnite na **Veze**.

- **Wi-Fi:** Uključite funkciju Wi-Fi da biste se povezali na Wi-Fi mrežu i pristupili Internetu ili drugim mrežnim uređajima. Pogledajte [Wi-Fi](#) za više informacija.
- **Bluetooth:** Koristite uslugu Bluetooth za razmenu podataka ili medijskih datoteka sa drugim uređajima na kojima je uključen Bluetooth. Pogledajte [Bluetooth](#) za više informacija.
- **NFC i beskontaktna plaćanja:** Pročitajte znake komunikacije u bliskom polju (NFC) koje sadrže informacije o proizvodima. Takođe možete da koristite ovu funkciju za plaćanja ili kupovinu karata za prevoz ili za događaje, nakon što preuzmete potrebne aplikacije. Pogledajte [NFC i beskontaktna plaćanja](#) za više informacija.

- **Ultraširoki opseg (UWB):** Uključite funkciju UWB.
 - **Avionski režim:** Postavite uređaj da isključi sve bežične funkcije na vašem uređaju. Možete da koristite samo usluge koje ne koriste mrežu.
 - ⚠ Pridržavajte se propisa koje je pružila aviokompanija i uputstva osoblja aviona. U slučajevima kada je dozvoljeno korišćenje uređaja, uvek ga koristite u režimu leta.
 - **SIM menadžer:** Aktivirajte SIM karticu i prilagodite podešavanja SIM kartice. Pogledajte [SIM menadžer](#) za više informacija.
 - **Mobilne mreže:** Konfigurirajte postavke mobilne mreže.
 - **Upotreba podataka:** Beležite iznos upotrebe podataka i prilagodite podešavanja za ograničenje. Postavite uređaj da automatski onemogući mobilno povezivanje podataka kada količina mobilnih podataka koje ste koristili dostigne određenu granicu.

Možete da uključite funkciju za čuvanje podataka kako biste sprečili neke aplikacije koje se pokreću u pozadini da šalju ili primaju podatke. Pogledajte [Čuvar podataka](#) za više informacija.

Možete da podesite da aplikacije koriste samo Wi-Fi mrežu ili mobilne podatke ili obe opcije. Pogledajte [Dozvoljene mreže za aplikacije](#) za više informacija.
 - **Mobil. pristupna tačka i vezivanje:** Koristite telefon kao prenosivu Wi-Fi pristupnu tačku da biste delili mobilnu vezu vašeg telefona sa drugim uređajima. Za više informacija o prenosivoj Wi-Fi pristupnoj tački pogledajte [Mobilna pristupna tačka](#).
 - 📝 Kada koristite ovu funkciju mogu se obračunavati dodatni troškovi.
 - **Još podešavanja veze:** Prilagodite podešavanja za kontrolu drugih funkcija. Pogledajte [Još podešavanja veze](#) za više informacija.
- 📝 Dostupnost određenih funkcija zavisi od modela.

Wi-Fi

Aktivirajte funkciju Wi-Fi da biste se povezali na Wi-Fi mrežu i pristupili internetu ili drugim mrežnim uređajima.

Povezivanje na Wi-Fi mrežu

1 Na ekranu podešavanja, kucnite na **Veze** → **Wi-Fi** i kucnite na prekidač da biste ga uključili.

2 Izaberite mrežu sa liste Wi-Fi mreža.

Za mreže sa ikonom katanca neophodna je lozinka.



- Kada se jednom poveže na Wi-Fi mrežu, uređaj će ponovo da se poveže na tu mrežu svaki put kada je dostupna bez unosa lozinke. Da biste sprečili da se uređaj automatski poveže na mrežu, kucnite na ikonu Podešavanja (⚙️) pored mreže i kucnite prekidač za **Automatsko ponovno povezivanje** da biste ga isključili.
- Ako ne možete pravilno da se povežete na Wi-Fi mrežu, ponovo pokrenite funkciju Wi-Fi svog uređaja ili bežični ruter.

Deljenje Wi-Fi lozinke za mreže

Ako podnesete zahtev osobi koja je povezana sa zaštićenom Wi-Fi mrežom da podeli svoju lozinku, možete da se povežete na mrežu bez unošenja lozinke. Ova funkcija je dostupna između uređaja koji imaju međusobno kontakte i ekran drugog uređaja mora da bude uključen.

1 Na ekranu podešavanja, kucnite na **Veze** → **Wi-Fi** i kucnite na prekidač da biste ga uključili.

2 Izaberite mrežu sa liste Wi-Fi mreža.

3 Kucnite na **Zatraži lozinku**.

4 Prihvatite zahtev za deljenje na drugom uređaju.

Šifra za Wi-Fi unosi se na vaš uređaj i uređaj se tada povezuje na mrežu.

Wi-Fi Direct

Funkcija Wi-Fi Direct direktno povezuje uređaje putem Wi-Fi mreže bez korišćenja pristupne tačke.

- 1 Na ekranu podešavanja, kucnite na **Veze** → **Wi-Fi** i kucnite na prekidač da biste ga uključili.
- 2 Kucnite na ikonu Još opcija (☰) → **Wi-Fi Direct**.
Prikazaće se otkriveni uređaji.
Ako se uređaj sa kojim želite da izvršite uparivanje ne nalazi na listi, zahtevajte da uređaj uključi svoju funkciju Wi-Fi Direct.
- 3 Izaberite uređaj za povezivanje.
Uređaji će biti povezani kada drugi uređaj prihvati zahtev za Wi-Fi Direct povezivanje.
Da biste prekinuli vezu sa uređajem, izaberite uređaj da biste ga odvojili sa liste.

Bluetooth

Koristite uslugu Bluetooth za razmenu podataka ili medijskih datoteka sa drugim uređajima na kojima je uključen Bluetooth.

⚠ Mere predostrožnosti za korišćenje Bluetooth funkcije

- Kompanija „Samsung“ nije odgovorna za gubitak, presretanje ili zloupotrebu poslatih ili primljenih podataka putem usluge Bluetooth.
- Uvek se uverite da delite i primete podatke sa pouzdanih i prikladno obezbeđenih uređaja. Ako između uređaja postoji prepreka, radna udaljenost može biti smanjena.
- Neki uređaji, posebno oni koje nije testirao ili odobrio „Bluetooth SIG“, mogu biti nekompatibilni sa vašim uređajem.
- Nemojte koristiti funkciju Bluetooth u nezakonite svrhe (na primer, za izradu piratskih kopija datoteka ili nezakonito prisluškivanje komunikacija u komercijalne svrhe). Kompanija „Samsung“ nije odgovorna za posledice nezakonitog korišćenja Bluetooth funkcije.

Uparivanje sa drugim Bluetooth uređajima

- 1 Na ekranu podešavanja, kucnite na **Veze** → **Bluetooth** i kucnite na prekidač da biste ga uključili. Biće prikazani otkriveni uređaji.
 - 2 Izaberite uređaj za uparivanje.
Ako se uređaj sa kojim želite da izvršite uparivanje ne nalazi na listi, postavite uređaj da pristupi Bluetooth režimu uparivanja. Pogledajte uputstvo za upotrebu drugog uređaja.
-  Vaš telefon je vidljiv za druge uređaje dok je otvoren ekran za Bluetooth podešavanja.
- 3 Prihvatite Bluetooth zahtev za povezivanje na svom telefonu da biste potvrdili. Uređaji će biti povezani kada drugi uređaj prihvati zahtev za Bluetooth povezivanje. Da odvojite uređaj, kucnite na ikonu Podešavanja (⚙️) pored naziva uređaja da biste ga odvojili i kucnite na **Raspari**.

Slanje i prijem podataka

Mnoge aplikacije podržavaju prenos podataka putem funkcije Bluetooth. Možete da sa drugim Bluetooth uređajima delite podatke, kao što su datoteke kontakata ili medija. Sledeće akcije predstavljaju primer slanja slike na drugi uređaj.

- 1 Otvorite aplikaciju **Galerija** i izaberite sliku.
- 2 Kucnite na ikonu Deli (🔗) → **Bluetooth** i izaberite uređaj na koji ćete da prebacite sliku. Ako se uređaj sa kojim želite da izvršite uparivanje ne nalazi na listi, zahtevajte da uređaj uključi opciju vidljivosti.
- 3 Prihvatite Bluetooth zahtev za povezivanje na drugom uređaju.

NFC i beskontaktna plaćanja

Možete koristiti telefon da pročitate oznake komunikacije u bliskom polju (NFC) koje sadrže informacije o proizvodima. Takođe možete da koristite ovu funkciju za plaćanja ili kupovinu karata za prevoz ili za događaje, nakon što preuzmete potrebne aplikacije.

 Uređaj sadrži ugrađenu NFC antenu. Uređajem rukujte pažljivo kako bi se izbeglo oštećenje NFC antene.

Čitanje informacija sa NFC oznaka

Koristite funkciju NFC da biste pročitali informacije o proizvodu iz NFC oznaka.

- 1 Na ekranu podešavanja, kucnite na **Veze**, i kucnite na prekidač **NFC i beskontaktna plaćanja** da biste ga uključili.
- 2 Približite prostor NFC antene, koji se nalazi na poleđini uređaja, NFC oznaci. Pojavljuju se informacije sa oznake.

 Uverite se da je ekran uređaja uključen i otključan. U suprotnom, uređaj neće čitati NFC oznake i primati podatke.

Plaćanje pomoću NFC funkcije

Pre nego što budete mogli da koristite NFC funkciju za plaćanje, morate da se registrujete za uslugu mobilnog plaćanja. Da biste se registrovali ili da biste dobili više informacija o usluzi, obratite se dobavljaču usluge.

- 1 Na ekranu podešavanja, kucnite na **Veze**, i kucnite na prekidač **NFC i beskontaktna plaćanja** da biste ga uključili.
- 2 Dodirnite prostor NFC antene koji se nalazi na poleđini uređaja i čitač NFC kartica.

Da biste postavili podrazumevanu aplikaciju za plaćanje, otvorite ekran Podešavanja i kucnite na **Veze** → **NFC i beskontaktna plaćanja** → **Podrazumevana aplikacija novčanika**, a zatim izaberite aplikaciju.

 • Može da se desi da lista usluga plaćanja ne uključuje sve dostupne aplikacije plaćanja.

• Ako ažurirate ili instalirate novu aplikaciju za plaćanje, može da se desi da usluge plaćanja koje ste koristili ranije ne rade ispravno. U tom slučaju, na ekranu podešavanja kucnite na **Veze** → **NFC i beskontaktna plaćanja** → **Podrazumevana aplikacija novčanika** ili **Ostale NFC usluge**, a zatim izaberite drugu aplikaciju umesto ažurirane ili novoinstalirane aplikacije. U suprotnom, poništite izbor aplikacije.

Čuvar podataka

Smanjite korišćenje podataka tako što ćete sprečiti neke aplikacije koje rade u pozadini da šalju ili primaju podatke.

Na ekranu podešavanja, kucnite na **Veze** → **Upotreba podataka** → **Čuvar podataka** i kucnite na prekidač da biste ga uključili.

Kada je funkcija za čuvanje podataka uključena, ikona Ušteda podataka () pojaviće se na statusnoj traci.

 Da biste izabrali aplikacije za korišćenje podataka bez ograničenja, kucnite na **Aplik. koje uvek mogu da koriste podatke** i izaberite aplikacije.

Dozvoljene mreže za aplikacije

Podesite da aplikacije koriste samo Wi-Fi, samo mobilne podatke ili obe opcije.

Na primer, možete da podesite uređaj tako da koristi mobilne podatke samo za aplikacije koje želite da zadržite bezbednim ili aplikacije za striming koje se mogu prekinuti. Čak i ako ne isključite Wi-Fi funkciju, aplikacije će se otvoriti pomoću mobilnih podataka.

Na ekranu podešavanja, kucnite na **Veze** → **Upotreba podataka** → **Dozvoljene mreže za aplikacije**. Kucnite na željenu aplikaciju sa spiska aplikacija i izaberite opciju za mrežu.

 Kada koristite mobilne podatke mogu se obračunavati dodatni troškovi.

Mobilna pristupna tačka

Koristite svoj telefon kao prenosivu Wi-Fi pristupnu tačku da biste delili mobilnu vezu vašeg telefona sa drugim uređajima.

- 1 Na ekranu podešavanja, kucnite na **Veze** → **Mobil. pristupna tačka i vezivanje** → **Mobilna pristupna tačka**.
- 2 Kucnite na prekidač da biste ga uključili.
Možete da promenite naziv mreže, lozinku i drugo.
Ikona Pristupna tačka () pojavljuje se na statusnoj traci.

3 Na ekranu drugog uređaja, potražite i izaberite vaš telefon sa liste Wi-Fi mreža.

U suprotnom, kucnite na **QR kod** na ekranu prenosive Wi-Fi pristupne tačke i skenirajte QR kôd sa drugim uređajem.



- Ako prenosiva Wi-Fi pristupna tačka nije pronađena na telefonu, podesite **Opseg** na **2,4 GHz**, kucnite na **Napredno**, a zatim kucnite na prekidač **Skrivena mreža** da biste ga isključili.
- Ako uključite funkciju **Automatska pristupna tačka**, možete da delite mobilnu vezu vašeg telefona sa drugim uređajima koji su prijavljeni na vaš Samsung nalog.

Još podešavanja veze

Prilagodite podešavanja za kontrolu drugih funkcija veze.

Na ekranu podešavanja, kucnite na **Veze** → **Još podešavanja veze**.

- **Traženje uređaja u blizini:** Postavite telefon da skenira obližnje uređaje da se sa njima poveže.
- **Štampanje:** Konfigurirajte postavke za dodatne komponente štampača koje su instalirane na uređaju. Možete da tražite dostupne štampače ili da dodate jedan ručno kako biste štampali datoteke. Pogledajte [Štampanje](#) za više informacija.
- **VPN:** Podesite virtuelne privatne mreže (VPN-ove) na uređaju za povezivanje sa privatnom mrežom škole ili preduzeća.
- **Privatni DNS:** Postavite uređaj da koristi privatni DNS poboljšane sigurnosti.
- **Ethernet:** Kada povežete ethernet adapter, možete koristiti kablovsku mrežu i konfigurisati mrežna podešavanja.
- **Automatski ažuriraj konfiguracije sistema:** Omogućite izmene automatske konfiguracije da biste osigurali da funkcije povezivanja mreže rade uobičajeno.

Štampanje

Konfigurirate postavke za dodatne komponente štampača koje su instalirane na uređaju. Možete da povežete uređaj na štampač preko funkcija Wi-Fi ili Wi-Fi Direct, i štamplate slike ili dokumente.

 Neki štampači ne moraju biti kompatibilni sa uređajem.

Dodavanje dodatnih komponenti štampača

Dodajte dodatne komponente za štampače na koje želite da spojite uređaj.

- 1 Na ekranu podešavanja, kucnite na **Veze** → **Još podešavanja veze** → **Štampanje** → **Preuzmite dodatak**.
- 2 Izaberite dodatnu komponentu štampača i instalirajte je.
- 3 Izaberite instalirani dodatak za štampač.
Uređaj će automatski tražiti štampače koji su spojeni na istu Wi-Fi mrežu kao i uređaj.
- 4 Izaberite štampač koji želite da dodate.

 Da biste ručno dodali štampače, kucnite na ikonu Još opcija (⋮) → **Dodaj štampač**.

Sadržaj štampanja

Dok pristupate sadržaju, kao što su slike ili dokumenti, pristupite listi opcija, kucnite na **Štampanj** → ikona Padajući meni (▼) → **Svi štampači...**, a zatim izaberite štampač.

 Načini štampanja mogu se razlikovati zavisno od vrste sadržaja.

Povezani uređaji

Promenite podešavanja za povezivanje uređaja.

Na ekranu podešavanja kucnite na **Povezani uređaji**.

- **Quick Share:** Promenite podešavanja funkcije Brzog deljenja. Pogledajte [Quick Share](#) za više informacija.
- **Music Share:** Promenite podešavanja funkcije Deljenja muzike. Pogledajte [Music Share](#) za više informacija.
- **Emitovanje zvuka:** Emitujte muziku, glas ili drugi zvučni sadržaj sa uređaja putem standarda Auracast. Kada povežete uređaje koji podržavaju Bluetooth LE Audio, npr. zvučnike, slušalice ili slušne aparate, možete da slušate druga emitovanja zvuka.
- **Automatski se prebaci na Buds:** Podesite Galaxy Buds bubice da pređu sa drugog uređaja na vaš telefon kada upućujete ili odgovarate na poziv, reprodukujete medije i još mnogo toga. Ovu funkciju možete da koristite samo kada ste prijavljeni na isti Samsung nalog na drugom uređaju i kada nosite Galaxy Buds bubice.
- **Pozivi i poruke na drugim uređajima:** Povežite druge uređaje kao što su tablet računari na telefon da biste koristili funkcije za pozivanje i razmenu poruka na tim uređajima sa brojem svog telefona. Morate se prijaviti na isti Samsung nalog na povezanom uređaju i telefonu. Može da se desi da neke funkcije pozivanja i slanja poruka ne budu dostupne.
- **Nastavite na drugim uređajima:** Koristite aplikacije sa vašeg telefona na drugim uređajima prijavljenim na vaš Samsung nalog.
- **Deljenje kamere:** Koristite kameru vašeg telefona kao veb-kameru obližnjeg tableta ili Galaxy knjige. Da biste koristili ovu funkciju, oba uređaja moraju biti prijavljena na isti Samsung nalog i moraju imati uključen Wi-Fi, Bluetooth i funkciju Deljenje kamere.
- **Deljenje memorije:** Delite datoteke u telefonu preko svog Samsung telefona, Samsung TV-a ili Galaxy Book uređaja. Da biste koristili ovu funkciju, oba uređaja moraju biti prijavljena na isti Samsung nalog i moraju imati uključen Wi-Fi, Bluetooth i funkciju Deljenje memorije.
- **Povezivanje sa sistemom Windows:** Koristite aplikacije i proveravajte obaveštenja sa svog mobilnog uređaja na Windows računaru. Za upotrebu ove funkcije potreban je Microsoft nalog. Posetite <https://aka.ms/setupltw> za detalje.
- **Višestruke kontrole:** Koristite miš i tastaturu povezane na Samsung računar koji podržava ovu funkciju na vašem telefonu.

- **Aplikacija Samsung DeX:** Koristite funkcije mobilnog uređaja u okruženju interfejsa sličnom računaru. Pogledajte [Samsung DeX](#) za više informacija.
- **Smart View:** Možete proveriti prikazani sadržaj vašeg telefona na velikom ekranu tako što ćete priključiti vaš telefon na televizor ili monitor sa omogućenom opcijom Screen Mirroring. Pogledajte [Smart View](#) za više informacija.
- **Galaxy Wearable:** Kada povežete svoj telefon na prenosivi uređaj, možete da prilagodite podešavanja i aplikacije prenosivog uređaja. Pogledajte [Galaxy Wearable](#) za više informacija.
- **SmartThings:** Kontrolišite i upravljajte pametnim aparatima i proizvodima sa Interneta stvari (IoT). Pogledajte [SmartThings](#) za više informacija.
- **Android Auto:** Povežite uređaj sa vozilom i kontrolišite neke od karakteristika uređaja na ekranu vozila.



Dostupnost određenih funkcija zavisi od modela.

Galaxy AI

Koristite funkcije napredne inteligencije kao pomoć u korišćenju vašeg uređaja.

Na ekranu Podešavanja, kucnite na **Galaxy AI**. Pogledajte [Galaxy AI](#) za više informacija.

Režimi i rutine

Korišćenje režima rada

Dodajte režim na osnovu trenutne aktivnosti ili lokacije. Podešavanja uređaja će se promeniti kako bi odgovarala vašoj aktivnosti ili situaciji. Režim možete uključiti ili isključiti na panelu za brzo podešavanje.

Dodavanje režima

- 1 Na ekranu podešavanja kucnite na **Režimi i rutine** → **Režimi**.
- 2 Izaberite željeni režim rada ili kucnite na **Dodavanje režima** da biste dodali sopstvene režime rada.

Pokretanje režima rada

Režimi rada će se pokrenuti automatski kada se otkriju njihovi uslovi. Možete ih pokrenuti i ručno tako što ćete dodirnuti dugme kad god želite.

Da biste ručno pokrenuli režime, izaberite režim koji želite i kucnite na **Uključi**.

Da biste isključili trenutni režim rada, kucnite na režim i kucnite na **Isključi**.

Takođe možete da otvorite panel za brzo podešavanje, kucnete na **Režimi**, a zatim odaberete režim da biste ga uključili. Da isključite režim, kucnite na dugme režima na panelu za brzo podešavanje.

Korišćenje rutina

Automatizujte ponavljajuće svakodnevne zadatke. Na primer, možete automatski promeniti postavke zvuka u zavisnosti od toga gde se nalazite, optimizovati postavke uređaja za igranje igara i još mnogo toga.

Dodavanje rutina

- 1 Na ekranu podešavanja kucnite na **Režimi i rutine** → **Rutine**.
- 2 Kucnite na ikonu Kreiraj (+) i dodajte sopstvene rutine ili kucnite na **Otkrića** i izaberite rutinu koju želite.
Ako želite da podesite uslov pokretanja rutine na ručni, kucnite na **Započnite ručno**. Ova opcija će se pojaviti samo kada nema postavljenih uslova za pokretanje.

Pokretanje rutina

Automatske rutine će se pokrenuti automatski kada se otkriju njihovi uslovi. Za rutine kojima za uslov pokretanja podesite **Započnite ručno**, možete ih pokrenuti ručno kuckanjem na dugme kada god želite.

Da biste ručno pokrenuli rutine, kucnite na ikonu Pokreni (▶) pored rutine koju želite da pokrenete. Ako želite da koristite vidžet, kucnite na rutinu pod **Ručne rutine** i kucnite na **Još** → **Dodaj na početni ekran** → **Dodaj**. Rutina će biti dodata kao vidžet na početni ekran i možete pokrenuti rutinu tako što ćete kucnuti na vidžet.

Da biste zaustavili pokretanje rutine, kucnite na ikonu Lista rutina (⋮), kucnite na rutinu pod **Pokrenuto**, kucnite na **Prekini** ili kucnite na vidžet rutine na početnom ekranu.

Zvukovi i vibracija

Opcije

Promenite podešavanja za različite zvuke na uređaju.

Na ekranu podešavanja kucnite na **Zvukovi i vibracija**.

- **Zvuk / Vibracija / Isključi zvuk:** Podesite uređaj da koristi režim zvuka, režim vibracije ili nečujni režim.
- **Vibracija tokom zvona:** Podesite uređaj da vibrira i reprodukuje ton za dolazne pozive.
- **Privremeno isključi zvuk:** Podesite uređaj da određeno vreme koristi tihi režim.
- **Melodija zvona:** Promenite ton zvona poziva.
- **Zvuk obaveštenja:** Promenite zvuk obaveštenja.
- **Sistemska zvuk:** Promenite zvuk koji ćete koristiti za određene radnje, poput punjenja uređaja.
- **Jačina:** Podesite nivo jačine zvuka uređaja.
- **Vibracija za poziv:** Promenite podešavanja vibracije poziva.
- **Vibracija obaveštenja:** Promenite podešavanja vibracije obaveštenja.
- **Sistemske vibracije:** Izaberite radnje da biste primali povratne informacije o vibracijama i podesili intenzitet vibracije.
- **Intenzitet vibracije:** Podesite jačinu vibrirajućeg obaveštenja.
- **Kvalitet zvuka i efekti:** Postavite kvalitet i efekte zvuka uređaja. Pogledajte [Kvalitet zvuka i efekti](#) za više informacija.
- **Razdvoji zvuk aplikacije:** Podesite uređaj da reprodukuje medijski zvuk iz određene aplikacije odvojeno na drugom audio-uređaju. Pogledajte [Razdvoji zvuk aplikacije](#) za više informacija.



Dostupnost određenih funkcija zavisi od modela.

Kvalitet zvuka i efekti

Podesite kvalitet zvuka i efekte uređaja.

Na ekranu podešavanja kucnite na **Zvukovi i vibracija** → **Kvalitet zvuka i efekti**.

- **Dolby Atmos:** Izaberite režim Prostorni zvuk optimizovan za različite vrste zvuka, kao što su filmovi, muzika i glas. Dolby Atmos vam omogućava da uživate u pokretnom audio-zvuku koji teče oko vas.
- **Ekvilajzer:** Promenite zvučni profil i uživajte u optimizovanom zvuku.
- **Normalizacija glasnoće:** Smanjite variranje jačine zvuka pri prelasku s jednog na drugi sadržaj. Uređaj će automatski povećati jačinu zvuka sadržaja čija je jačina zvuka niska.
- **Podešavanja zvuka aplikacije:** Proverite i upravljajte optimizovanim postavkama zvuka koje ste sačuvali za svaku medijsku aplikaciju. Da biste podesili postavke zvuka za svaku aplikaciju, otvorite panel za brzo podešavanje dok reprodukujete sadržaj u aplikaciji, dodirnite i zadržite traku za podešavanje jačine zvuka, a zatim promenite postavke. Iste postavke primeniće se sledeći put kada pokrenete aplikaciju.
- **Adapt sound:** Podesite najbolji zvuk za vas.
- **UHQ upscaler:** Poboljšajte zvučnu rezoluciju muzike i video-zapisa kada koristite slušalice sa kablom ili Bluetooth slušalice koje podržavaju UHK.



U zavisnosti od modela, morate da povežete slušalice da biste koristili neke funkcije.

Razdvoji zvuk aplikacije

Podesite uređaj za reprodukciju zvuka medija iz određene aplikacije na povezanom Bluetooth zvučniku ili slušalicama.

Na primer, možete slušati aplikaciju navigacija preko zvučnika uređaja dok slušate reprodukciju sa aplikacije Muzika preko Bluetooth zvučnika vozila.

- 1 Na ekranu podešavanja kucnite na **Zvukovi i vibracija** → **Razdvoji zvuk aplikacije** i kucnite na prekidač da biste ga uključili.
- 2 Izaberite aplikaciju za reprodukciju zvukova medija odvojeno i kucnite na dugme Nazad (<).
- 3 Izaberite uređaj za reprodukciju zvuka medija izabrane aplikacije.

Obaveštenja

Promenite podešavanja obaveštenja.

Na ekranu podešavanja, kucnite na **Obaveštenja**.

- **Obaveštenja aplikacije:** Izaberite aplikacije od kojih želite da primate obaveštenja.
- **Stil iskaćućih obaveštenja:** Izaberite iskaćući stil obaveštenja i promenite podešavanja.
- **Sakrij sadržaj dok je zaključan:** Podesite da li će sadržaj obaveštenja biti sakriven na zaključanom ekranu.
- **Sortiraj i filtriraj obaveštenja:** Izaberite metod za sortiranje ili filtriranje obaveštenja.
- **Istaknuta obaveštenja:** Koristite funkciju određivanja prioriteta važnih obaveštenja ili sažetka obaveštenja.
- **Statusna linija:** Podesite kako se ikone ekrana prikazuju u statusnoj traci.
- **Zaključan ekran:** Podesite način prikazivanja obaveštenja na zaključanom ekranu.
- **Ne uznemiravaj:** Postavite uređaj da iskljući sve zvukove, osim za odobrene izuzetke.
- **Napredna podešavanja:** Konfigurirajte napredna podešavanja za obaveštenja.

Ekran

Opcije

Promenite podešavanja ekrana i početnog ekrana.

Na ekranu podešavanja, kucnite na **Ekran**.

- **Svetao / Taman:** Uključite ili isključite tamni režim rada.
- **Podešavanja tamnog režima:** Smanjite napetost oka primenom tamne teme kada koristite uređaj noću ili na tamnom mestu. Možete da postavite raspored za primenu tamnog režima rada.
 Može da se desi da mračna tema možda ne bude primenjena u nekim aplikacijama.
- **Osvetljenje:** Prilagodite osvetljenost ekrana.
- **Adaptivno osvetljenje:** Podesite uređaj da prati vaša podešavanja osvetljenja i primeni ih automatski u sličnim uslovima osvetljenja.

- **Dodatno osvetljenje:** Podesite ekran da bude svetliji od maksimalne osvetljenosti. Ova funkcija je dostupna kada isključite funkciju **Adaptivno osvetljenje**.
- **Prikaz privatnosti:** Ograničava vidljivost ekrana iz bočnih uglova kako bi zaštitio vašu privatnost.
- **Glatki pokreti:** Promenite brzinu osvežavanja ekrana. Kada je postavljena velika brzina osvežavanja, ekran će se pomerati jasnije. Pogledajte [Glatki pokreti](#) za više informacija.
- **Zaštita za udobnost za oči:** Smanjite naprezanje očiju ograničavajući količinu plavog svetla koje emituje ekran. Možete da postavite raspored za primenu ove funkcije.
- **Prilagodljivi ton boje:** Podesite boje i balans bele boje na osnovu uslova ambijentalnog osvetljenja da bi boje izgledale prirodnije u različitim okruženjima.
- **Režim ekrana:** Promenite režim ekrana da biste prilagodili boju i kontrast ekrana. Pogledajte [Promena režima ekrana ili podešavanje boje ekrana](#) za više informacija.
- **Veličina i stil fonta:** Promenite veličinu i vrstu fonta.
- **Zumiranje ekrana:** Povećajte ili smanjite stavke na ekranu.
- **Rezolucija ekrana:** Promena rezolucije ekrana. Veće rezolucije čine ekran još živopisnijim, ali će trošiti više energije baterije. Neke aplikacije koje su trenutno aktivne mogu se zatvoriti kada promenite rezoluciju.
- **Isečak kamere:** Podesite uređaj da sakrije prednju kameru sa početnog ekrana.
- **Vreme do isključivanja ekrana:** Podesite koliko će uređaj sačekati pre nego što isključi pozadinsko svetlo ekrana.
- **Jednostavan režim:** Prebacite na jednostavni režim za prikaz većih ikona i primenu jednostavnijeg izgleda na početni ekran.
- **Edge paneli:** Promenite podešavanja za Edge panel.
- **Traka za navigaciju:** Promenite postavke trake za navigaciju. Pogledajte [Traka za navigaciju \(Meka dugmad\)](#) za više informacija.
- **Zaštita od slučajnih dodira:** Podesite uređaj da spreči da ekran otkrije unos dodirom kada se nalazi u mračnom prostoru, kao što je džep ili torba.
- **Osetljivost na dodir:** Povećajte osetljivost na dodir ekrana za korišćenje sa zaštitama ekrana.

- **Prikažite informacije o punjenju:** Podesite uređaj da prikazuje informacije o punjenju, poput preostalog procenta baterije kada je ekran isključen.
- **Čuvar ekrana:** Postavite uređaj da aktivira čuvara ekrana kada se uređaj puni.



Dostupnost određenih funkcija zavisi od modela.

Glatki pokreti

Brzina osvežavanja je broj osvežavanja ekrana svake sekunde. Koristite visoku brzinu osvežavanja kako biste sprečili da treperi ekran pri prebacivanju između ekrana. Ekran će se pomerati jasnije. Kad odaberete standardnu brzinu osvežavanja, možete duže da koristite bateriju.

- 1 Na ekranu podešavanja, kucnite na **Ekran** → **Glatki pokreti**.
- 2 Odaberite brzinu osvežavanja.
 - **Adaptivno:** Postignite glatke animacije i skrolovanje uz pomoć automatskog povećavanja brzine osvežavanja ekrana.
 - **Standardna:** Koristite standardnu brzinu osvežavanja u normalnim situacijama za štednju energije baterije.

Promena režima ekrana ili podešavanje boje ekrana

Promenite režim ekrana ili podesite boje ekrana po vašoj želji.

Promena režima ekrana

Na ekranu podešavanja, kucnite na **Ekran** → **Režim ekrana** i izaberite željeni režim.

- **Živopisan:** Ovo optimizuje opseg boja, zasićenje i oštrinu ekrana. Takođe možete da podesite balans boja na ekranu prema vrednosti boje.
- **Prirodno:** Ovo podešava ekran na prirodan ton.



- Možete podesiti boju ekrana samo u režimu **Živopisan**.
- Može da se desi da režim **Živopisan** ne bude kompatibilan sa aplikacijama treće strane.

Optimizacija balansa boja prikaza preko celog ekrana

Optimizujte boju ekrana podešavanjem tonova boja po želji.

Na ekranu podešavanja, kucnite na **Ekran** → **Režim ekrana** → **Živopisan** i podesite traku za podešavanje boje ispod **Balans bele boje**.

Kada vučete traku za podešavanje boja prema **Hladno**, ton plave boje će se povećati. Kada vučete traku prema **Toplo**, ton crvene boje će se povećati.

Podešavanje tona boje ekrana prema vrednosti boje

Povećajte ili smanjite određene tonove boja za podešavanje Crvene, Zelene ili Plave vrednosti pojedinačno.

- 1 Na ekranu podešavanja, kucnite na **Ekran** → **Režim ekrana** → **Živopisan**.
- 2 Kucnite na **Napredna podešavanja**.
- 3 Podesite **R** (crvena), **G** (zeleni) ili **B** (plava) traku boja prema želji.
Ton ekrana će se promeniti.
Za podešavanje nivoa živopisnosti, prevucite traku ispod **Živopisnost**.

Baterija

Proverite preostalu napunjenost baterije i vreme za korišćenje uređaja. Za uređaje sa niskim nivoom napunjenosti baterije, čuvajte napunjenost baterije tako što ćete uključiti funkcije štednje baterije.

Na ekranu Podešavanja, kucnite na **Baterija**.

- **Dnevna upotreba:** Proverite nivo napunjenosti baterije i istoriju upotrebe.
- **Ušteda energije:** Uključite režim uštede energije da biste produžili vreme trajanja baterije.
- **Ograničenja korišćenja u pozadini:** Ograničite potrošnju baterije za aplikacije koje ne koristite često.
- **Zaštita baterije:** Podesite da zaustavite punjenje kada je baterija potpuno napunjena ili ograničite maksimalno punjenje na unapred podešeni nivo.

- **Informacije o bateriji:** Proverite informacije o bateriji.



Ovde možete pogledati sledeće informacije o bateriji. Dostupne informacije mogu da se razlikuju u zavisnosti od regiona, dobavljača usluge ili modela.

- Datum proizvodnje baterije
 - Datum prvog korišćenja
 - Broj ciklusa potpunog punjenja/praznjenja (na osnovu nazivnog kapaciteta)
 - Izmereno stanje zdravlja
- **Podešavanja punjenja:** Konfigurirate podešavanja punjenja.
 - **Bežično deljenje energije:** Napunite drugi uređaj baterijom svog telefona. Pogledajte [Bežično deljenje energije](#) za više informacija.
 - **Automatsko zatamnjivanje ekrana:** Priguši ekran kada preostala energija baterije padne ispod određenog nivoa.
- Vreme preostalog trajanja pokazuje preostalo vreme pre nego što se baterija potpuno ne isprazni. Vreme korišćenja može da varira, u zavisnosti od podešavanja vašeg uređaja i uslova rada.
 - Može da se desi da nećete moći da primite obaveštenja sa određenih aplikacija koje koriste režim štednje energije.

Pozadine i stil

Promenite sliku pozadine za početni ekran i zaključani ekran.

Na ekranu podešavanja, kucnite na **Pozadine i stil**.

Teme

Primenite željenu temu da biste promenili ekran uređaja na željeni stil.

Na ekranu podešavanja kucnite na **Teme**. Pojaviće se ekran Galaxy teme.

Kupite ili preuzmite teme, pozadine, ikone i druge stavke koje želite i primenite ih na uređaj.

Primenjivanje tema, pozadina i ikona

Ako želite da vratite podrazumevani stil ili prethodno preuzeti stil, na ekranu Galaxy teme kucnite na **Meni** → **Moje stvari** i izaberite željenu kategoriju.

Dodavanje načina plaćanja i provera istorije plaćanja

Na ekranu Galaxy teme kucnite na **Meni** → **Načini plaćanja** i dodajte način plaćanja, npr. kreditnu karticu. Možete da koristite registrovani način plaćanja za kupovinu sadržaja koji se plaća u Galaxy temama.

Ako želite da proverite istoriju plaćanja, kucnite na **Meni** → **Računi**.



- Dostupne funkcije mogu se razlikovati u zavisnosti od verzije softvera uređaja, verzije aplikacije ili modela.
- Kada promenite temu, pojedine aplikacije biće zatvorene, a nesačuvani podaci mogu biti izgubljeni.

Početni ekran

Konfigurirate postavke za početni ekran, kao što je raspored ekrana.

Na ekranu podešavanja kucnite na **Početni ekran**.

Zaključan ekran i AOD

Opcije

Promenite podešavanja za zaključavanje ekrana i funkcije Always On Display.

Na ekranu podešavanja kucnite na **Zaključan ekran i AOD**.

- **Zaključavanje ekrana i biometrija:** Promenite metodu zaključavanja ekrana.
 - **Produženo otključavanje:** Podesite uređaj da se otključa kada se otkriju pouzdane lokacije ili uređaji. Pogledajte [Produženo otključavanje](#) za više informacija.
 - **Podeš. bezbednog zaključavanja:** Promenite podešavanja bezbednog zaključavanja za odabrani način zaključavanja.
 - **Always On Display:** Postavite uređaj da prikaže informacije kada je isključen ekran. Pogledajte [Always On Display](#) za više informacija.
 - **Now bar:** Izaberite kartice za prikaz na zaključanom ekranu.
 - **Dodirnite i zadržite za izmenu:** Podesite uređaj da prikazuje opcije za uređivanje kada dodirnete i držite zaključani ekran.
 - **Sat u romingu:** Promenite sat kako bi prikazivao lokalne i početne vremenske zone na zaključanom ekranu kada ste u romingu.
 - **Informacije o kontaktu:** Podesite uređaj da prikazuje informacije o kontaktu, kao što je vaša adresa e-pošte, na zaključanom ekranu.
 - **Prikaži efekat prelaza otključ.:** Podesite prikaz efekta prelaza pri otključavanju ekrana pomoću vaših biometrijskih podataka.
 - **O zaključanom ekranu:** Pronađite verziju zaključanog ekrana i pravne informacije.
-  • Može da se desi da neke funkcije ne budu dostupne u zavisnosti od dobavljača usluga ili modela.
- Dostupne opcije se mogu razlikovati u zavisnosti od izabranog načina zaključavanja ekrana.

Produženo otključavanje

Možete da podesite uređaj da se otključa i ostane otključan kada se otkriju pouzdane lokacije ili uređaji. Na primer, ako ste svoj dom postavili kao pouzdanu lokaciju, kada se vratite kući vaš uređaj će otkriti lokaciju i automatski se otključati.

Na ekranu podešavanja kucnite na **Zaključan ekran i AOD** → **Produženo otključavanje** i sledite uputstva na ekranu da biste dovršili podešavanje.



- Ova funkcija će biti dostupna za korišćenje nakon što podesite metod zaključavanja ekrana.
- Ako ne koristite svoj uređaj četiri sata ili kada uključite uređaj, morate otključati ekran pomoću obrasca, PIN koda ili lozinke koju ste podesili.

Always On Display

(Prikaz informacija kada je ekran isključen)

Na ekranu možete pregledati informacije, poput sata, dok je isključen.

Takođe možete da pogledate obaveštenja za nove poruke ili propuštene pozive.

Da biste podesili funkciju Always On Display da se pojavljuje samo tokom unapred podešenog stanja, na ekranu podešavanja kucnite na **Zaključan ekran i AOD** → **Always On Display** → **Kada se prikazuje**, a zatim izaberite opciju koju želite.



- Osvetljenost funkcije Always On Display se može automatski promeniti u zavisnosti od uslova osvetljenja.

Otvaranje obaveštenja u funkciji Always On Display

Kada dobijete obaveštenja o poruci, propuštenom pozivu ili aplikaciji, pojaviće se ikone obaveštenja u funkciji Always On Display. Dva puta kucnite na ikonu obaveštenja za prikaz njenog obaveštenja.

Da biste koristili ovu funkciju, na ekranu Podešavanja, kucnite na **Obaveštenja** → **Zaključan ekran i kucnite na Kartice** pod stavkom **Stil obaveštenja**.



- Ako je ekran zaključan, morate da ga otključate da biste pronašli obaveštenja.

Isključivanje funkcije Always On Display

Na ekranu Podešavanja, kucnite na **Zaključan ekran i AOD** i kucnite na prekidač **Always On Display** da biste ga isključili.

Zaštita i privatnost

Opcije

Proverite status bezbednosti i privatnosti uređaja i promenite podešavanja.

Na ekranu podešavanja kucnite na **Zaštita i privatnost**.

- **Zaključan ekran:** Promenite podešavanja za zaključani ekran.
- **Zaštita naloga:** Promenite podešavanja svojih naloga.
- **Zaštita izgubljenog uređaja:** Uključite i isključite opciju Pronađi moj mobilni. Posetite smarthingsfind.samsung.com da biste pratili ili kontrolisali vaš izgubljeni ili ukradeni telefon. Takođe možete da proverite lokaciju uređaja podesnih za nošenje povezanih sa ovim telefonom. Kako biste sprečili druge osobe da pristupe aplikacijama i podacima na vašem uređaju u slučaju krađe, koristite funkciju **Zaštita od krađe**.
- **Zaštita aplikacija:** Skenirajte aplikacije i zaštitite svoj uređaj od zlonamernog softvera.
- **Ažuriranja:** Pronađite verziju softvera svog uređaja i proverite ima li ažuriranja.
- **Zaključavanje ekrana i biometrija:** Promenite podešavanja za zaključavanje ekrana i biometrijske podatke. Pogledajte [Prepoznavanje lica](#) i [Prepoznavanje otiska prsta](#) za više informacija.
- **Automatsko blokiranje:** Vodite računa o bezbednosti uređaja tako što ćete blokirati pretnje i druge sumnjive aktivnosti.
- **Bezbednosni status vaših uređaja:** Proverite bezbednosni status vaših uređaja u kojima ste prijavljeni na svoj Samsung nalog.
- **Još podešavanja zaštite:** Konfigurirajte dodatna podešavanja bezbednosti. Pogledajte [Bezbedan Wi-Fi](#), [Bezbedan folder](#) i [Samsung Pass](#) za više informacija.
- **Dozvole korišćene u poslednja 24 sata:** Proverite istoriju korišćenja dozvola za aplikaciju ili funkciju.
- **Zaštita privatnosti na internetu:** Proverite istoriju zaštite privatnosti na internetu i promenite postavke. Ova funkcija će se dodati kada koristite aplikaciju **Samsung Internet**.
- **Kontrole i upozorenja:** Kontrolišite pristup funkcijama kao što su mikrofon i ostava.
- **Još podešavanja privatnosti:** Konfigurirajte dodatna podešavanja privatnosti.



Može da se desi da neke funkcije ne budu dostupne u zavisnosti od dobavljača usluga ili modela.

Prepoznavanje lica

Možete da podesite uređaj da otključa ekran tako što će prepoznati vaše lice.



- Ako koristite svoje lice kao način zaključavanja ekrana, vaše lice ne može da se koristi za otključavanje ekrana kada prvi put uključujete uređaj. Da biste koristili uređaj, morate da ga otključate koristeći šablon, PIN kod ili lozinku koju postavite prilikom registrovanja lica. Postarajte se da ne zaboravite svoj obrazac, PIN kod ili lozinku.
- Ako promenite način otključavanja ekrana na **Prevuci** ili **Nema**, što nije bezbedno, biće obrisani svi vaši biometrijski podaci.

! Mere opreza pri korišćenju prepoznavanja lica

Pre korišćenja prepoznavanja lica za otključavanje uređaja, imajte na umu sledeće mere opreza.

- Vaš uređaj može da otključa neko ili nešto što liči na vašu sliku.
- Funkcija prepoznavanja lica je manje bezbedna od obrasca, PIN koda ili lozinke.

Za bolje prepoznavanje lica

Uzmite u obzir sledeće kada koristite funkciju prepoznavanja lica:

- Razmotrite uslove prilikom registrovanja, kao što je npr. da li nosite naočare, šešir, masku, imate bradu ili mnogo šminke
- Pobrinite se da se nalazite u dobro osvetljenom prostoru i da je objektiv kamere čist prilikom registrovanja
- Uverite se da vaša slika nije mutna radi boljih rezultata podudaranja

Registrovanje lica

Za bolju registraciju lica, registrujte lice u zatvorenom i bez direktne sunčeve svetlosti.

- 1 Na ekranu podešavanja kucnite na **Zaštita i privatnost** → **Zaključavanje ekrana i biometrija** → **Prepoznavanje lica**.
- 2 Postavite način zaključavanja ekrana.

- 3 Pročitajte uputstva na ekranu i kucnite na **Nastavi**.
- 4 Kucnite na **Registruj** i namestite lice unutar okvira na ekranu. Kamera će skenirati vaše lice.
 -  • Ako otključavanje ekrana sa licem ne radi ispravno, kucnite na **Ukloni podatke o licu** da uklonite registrovano lice i ponovo registrujete svoje lice.
 - Da biste poboljšali prepoznavanje lica, kucnite na **Dodajte alternativni izgled da biste poboljšali prepoznavanje** i dodajte alternativni izgled.

Otključavanje ekrana licem

Možete da otključate ekran licem umesto šablonom, PIN kodom ili lozinkom.

- 1 Na ekranu podešavanja kucnite na **Zaštita i privatnost** → **Zaključavanje ekrana i biometrija**.
- 2 Otključajte ekran koristeći već podešeni način zaključavanja ekrana.
- 3 Kucnite na **Prepoznavanje lica** i kucnite na **Otključavanje prepoznavanjem lica** da biste ga uključili.
- 4 Sa zaključanog ekrana pogledajte u bilo koji deo ekrana.

Kada se prepozna vaše lice, možete otključati ekran bez upotrebe bilo kakve dodatne metode za zaključavanje ekrana. Ako vaše lice nije prepoznato, koristite postavljenu metodu za zaključavanje ekrana.

Brisanje registrovanih podataka o licu

Možete izbrisati podatke o licu koje ste registrovali.

- 1 Na ekranu podešavanja kucnite na **Zaštita i privatnost** → **Zaključavanje ekrana i biometrija**.
- 2 Otključajte ekran koristeći već podešeni način zaključavanja ekrana.
- 3 Kucnite na **Prepoznavanje lica** → **Ukloni podatke o licu** → **Ukloni**.

Kada se obriše registrovano lice, takođe će se isključiti sve povezane funkcije.

Prepoznavanje otiska prsta

Da bi radilo prepoznavanje otiska prsta, informacije o vašem otisku treba da se registruju i čuvaju u vašem uređaju.



- Može da se desi da ova funkcija ne bude dostupna u zavisnosti od operatera ili modela.
- Prepoznavanje otiska prsta koristi jedinstvene karakteristike svakog prsta za poboljšanje bezbednosti vašeg uređaja. Veoma je mala mogućnost da senzor otisaka prstiju pomeša dva različita otiska prsta. Ipak, u retkim slučajevima gde su različiti otisci prstiju veoma slični, senzor može da ih prepozna kao identične.
- Debela zaštitna folija može da utiče na performanse. Ako koristite zaštitu ekrana, proverite da li je označena kao kompatibilna sa senzorom otiska prsta na ekranu. (kao što su zaštite za ekrane koje prodaje kompanija „Samsung“)
- Ako koristite svoje otiske prstiju kao način zaključavanja ekrana, oni ne mogu da se koriste za otključavanje ekrana kada prvi put uključujete uređaj. Da biste koristili uređaj, morate da ga otključate koristeći šablon, PIN kod ili lozinku koju postavite prilikom registrovanja otiska prsta. Postarajte se da ne zaboravite svoj obrazac, PIN kod ili lozinku.
- Ako vaši otisci prstiju nisu prepoznati, otključajte uređaj pomoću obrasca, PIN koda ili lozinke koje ste postavili prilikom registracije otiska prsta, a zatim ponovo registrujte svoje otiske prstiju. Ako zaboravite svoj obrazac, PIN kod ili lozinku, nećete moći da koristite uređaj ako ga ne resetujete. Kompanija „Samsung“ nije odgovorna za bilo kakav gubitak podataka ili nelagodnosti izazvane zaboravljanjem šifri za otključavanje.
- Ako promenite način otključavanja ekrana na **Prevuci** ili **Nema**, što nije bezbedno, biće obrisani svi vaši biometrijski podaci.

Za bolje prepoznavanje otiska prsta

Kada skenirate otiske prstiju na uređaju, vodite računa o sledećim stvarima koje mogu uticati na performanse funkcije:

- Može da se desi da uređaj ne prepozna otiske prstiju koji su naborani ili imaju ožiljke.
- Može da se desi da uređaj ne prepozna otiske prsta malih ili tankih prstiju.
- Da biste poboljšali postupak prepoznavanja, registrujte otiske prstiju koje češće koristite za korišćenje uređaja.
- Vaš uređaj ima ugrađen senzor prepoznavanja otiska prsta na sredini dna ekrana. Proverite da zaštitnik ekrana ili ekran na senzoru za prepoznavanje otisaka prstiju nije izguban ili oštećen predmetima, kao što su novčići, ključevi, olovke i ogrlice.
- Proverite da su lokacija senzora prepoznavanja otiska prsta na sredini dna ekrana i vaši prsti čisti i suvi.
- Ako savijete prst ili koristite vrh prsta, može da se desi da uređaj ne prepozna vaše otiske prstiju. Pritisnite ekran tako da se vrh prsta širi po širokoj površini područja prepoznavanja otiska prsta.

Registrowanje otisaka prstiju

Na ekranu Podešavanja kucnite na **Zaštita i privatnost** → **Zaključavanje ekrana i biometrija** → **Otisci prstiju** i pratite uputstva na ekranu da biste registrovali otisak prsta. Posle registrovanja, možete da proverite da li je otisak vašeg prsta registrovan dodirnom na **Provera dodatih otisaka prstiju**.

Otključavanje ekrana otiscima prstiju

Možete da otključate ekran otiskom prsta umesto šablonom, PIN kodom ili lozinkom.

- 1 Na ekranu podešavanja kucnite na **Zaštita i privatnost** → **Zaključavanje ekrana i biometrija**.
- 2 Otključajte ekran koristeći već podešeni način zaključavanja ekrana.
- 3 Kucnite na **Otisci prstiju** i kucnite na **Otk. pomoću otiska prsta** da biste ga uključili.
- 4 Na zaključanom ekranu postavite svoj prst na senzor za prepoznavanje otisaka prstiju i skenirajte otisak svog prsta.

Prepoznavanje vaših otisaka prstiju dok je ekran isključen

- 1 Na ekranu podešavanja kucnite na **Zaštita i privatnost** → **Zaključavanje ekrana i biometrija**.
- 2 Otključajte ekran koristeći već podešeni način zaključavanja ekrana.
- 3 Kucnite na **Otisci prstiju** i kucnite na **Otisak prsta je uvek uključen** da biste ga uključili.
Ako kucnete na **Prikazuje ikonu kada je ekran isk.**, možete da promenite kada će se prikazati ikona za prepoznavanje otiska prsta ili da podesite da se ikona ne prikazuje.

Brisanje registrovanih otisaka prstiju

Možete da izbrišete registrovane otiske prstiju.

- 1 Na ekranu podešavanja kucnite na **Zaštita i privatnost** → **Zaključavanje ekrana i biometrija**.
- 2 Otključajte ekran koristeći već podešeni način zaključavanja ekrana.
- 3 Kucnite na **Otisci prstiju**, izaberite otisak prsta za brisanje i kucnite na **Ukloni** → **Ukloni**.

Bezbedan Wi-Fi

Bezbedni Wi-Fi je usluga koja obezbeđuje vašu Wi-Fi mrežnu vezu. Šifruje podatke putem Wi-Fi mreža i onemogućava praćenje aplikacija i veb-lokacija tako da bezbedno možete da koristite Wi-Fi mreže. Na primer, kada koristite nezaštićenu Wi-Fi mrežu na javnim mestima, poput kafića ili aerodroma, Bezbedni Wi-Fi se automatski uključuje tako da niko ne može da hakuje vaše podatke za prijavu ili nadgleda vaše aktivnosti u aplikacijama i veb-lokacijama.

Na ekranu podešavanja kucnite na **Zaštita i privatnost** → **Još podešavanja zaštite** → **Bezbedan Wi-Fi** i sledite uputstva na ekranu da biste dovršili podešavanje. Ako kucnete na **Aktivnost zaštite**, možete proveriti istoriju kako je i kada vašu mrežu zaštitila usluga Bezbedan Wi-Fi.

Kada je uključena usluga Bezbedan Wi-Fi, ikona VPN (🔒) će se pojaviti na statusnoj traci.



- Upotreba ove funkcije može rezultirati sporijom brzinom Wi-Fi mreže.
- Može da se desi da ova funkcija ne bude dostupna u zavisnosti od Wi-Fi mreže, operatera ili modela.

Biranje aplikacija za zaštitu pomoću usluga Bezbedan Wi-Fi

Izaberite aplikacije koje želite da zaštitite koristeći uslugu Bezbedan Wi-Fi da biste bezbedno zaštitili podatke, poput lozinke ili aktivnosti u aplikacijama, da im drugi ne mogu pristupiti.

Na ekranu podešavanja kucnite na **Zaštita i privatnost** → **Još podešavanja zaštite** → **Bezbedan Wi-Fi** → ikona Još opcija (⋮) → **Podešavanja** → **Zaštićene aplikacije** i kucnite na prekidače pored aplikacija koje želite da zaštitite koristeći uslugu Bezbedan Wi-Fi.

 Neke aplikacije ne podržavaju ovu funkciju.

Kupovina plana zaštite

Svakog meseca dobijate besplatan paket zaštite za Wi-Fi mreže. Takođe možete da kupite plaćene planove zaštite i imate neograničenu zaštitu propusnog opsega određeno vreme.

- 1 Na ekranu podešavanja, kucnite na **Zaštita i privatnost** → **Još podešavanja zaštite** → **Bezbedan Wi-Fi**.
- 2 Kucnite na informacije o planu zaštite → **Pređi na veći t. paket** i izaberite željeni plan.

 Za određene planove zaštite možete da prenesete plan zaštite na drugi uređaj koji je prijavljen na vaš Samsung nalog.



- 3 Pratite uputstva na ekranu da biste obavili kupovinu.

Bezbedan folder



Bezbedan folder štiti vaš privatni sadržaj i aplikacije, kao što su fotografije i kontakti, da drugi ne mogu da im pristupe. Možete da čuvate svoj privatni sadržaj i aplikacije bezbednim čak i kada vam je uređaj otključan.

 Bezbedan folder je zaseban, bezbedan prostor memorije. Podaci u Bezbednom folderu ne mogu da se prebacuju na druge uređaje preko neodobrenih načina deljenja, kao što je USB ili Wi-Fi Direct. Pokušaj preuređivanja operativnog sistema ili modifikovanja softvera će dovesti do automatskog zaključavanja Bezbednog foldera, čineći ga nepristupačnim. Pre snimanja podataka u Bezbedan folder, pobrinite se da napravite kopiju tih podataka na drugoj bezbednoj lokaciji.

Postavka Bezbednog foldera



- 1 Pokrenite aplikaciju **Podešavanja** i kucnite na **Zaštita i privatnost** → **Još podešavanja zaštite** → **Bezbedan folder**.
 - 2 Pratite uputstva na ekranu da biste dovršili podešavanje.
Kada se pojavi iskaćući prozor koji vas pita da li želite da resetujete vrstu zaključavanja bezbednog foldera sa svojim Samsung nalogom, kucnite na **Dozvolite**. Ako ste zaboravili vrstu zaključavanja, možete da je resetujete preko svog Samsung naloga. Ako ne uključite ovu funkciju, nećete moći da resetujete vrstu zaključavanja kada je zaboravite.
Kada se podešavanje završi pojaviće se ekran Bezbedan folder i ikona aplikacije Bezbedan folder () će biti dodata na ekran Aplikacije.
-  • Kada zaključate aplikaciju **Bezbedan folder**, morate da otključate aplikaciju koristeći vašu unapred postavljenu metodu zaključavanja.
 - Da biste promenili ime ili ikonu Bezbednog foldera, kucnite na ikonu Još opcija () → **Prilagodi**.

Postavka uslova za automatsko zaključavanje Bezbednog foldera

- 1 Otvorite aplikaciju **Bezbedan folder** i kucnite na ikonu Još opcija () → **Podešavanja** → **Automatski zaključaj Bezbedan folder**.
 - 2 Izaberite opciju zaključavanja.
-  Za ručno zaključavanje bezbedne fascikle, kucnite na ikonu Još opcija () → **Zaključaj i izađi**.

Premeštanje sadržaja u Bezbedan folder

Premestite sadržaj, kao što su fotografije i video-zapisi, u Bezbedan folder. Sledeće radnje su primer premeštanja jedne slike sa podrazumevane memorije u Bezbedan folder.

- 1 Otvorite aplikaciju **Bezbedan folder** i kucnite na ikonu Još opcija () → **Dodaj fajlove**.
 - 2 Kucnite na **Slike**, označite slike za premeštanje, a zatim kucnite na **Kraj**.
 - 3 Kucnite na **Premesti**.
Izabrane stavke će biti obrisane iz originalnog foldera i premeštene u Bezbedan folder. Da biste kopirali stavke, kucnite na **Kopiraj**.
-  Metoda povezivanja premeštanja sadržaja se može razlikovati u zavisnosti od vrste sadržaja.

Premeštanje sadržaja iz Bezbednog foldera

Premestite sadržaj iz Bezbednog foldera u odgovarajuću aplikaciju u podrazumevanoj memoriji. Sledeće radnje su primer premeštanja jedne slike iz Bezbednog foldera na podrazumevanu memoriju.

- 1 Otvorite aplikaciju **Bezbedan folder** i kucnite na **Galerija**.
- 2 Izaberite sliku i kucnite na ikonu Još opcija (⋮) → **Premesti iz aplikacije Bezbedni folder**. Izabrane stavke će se premestiti u **Galerija** u podrazumevanu memoriju.

Dodavanje aplikacija

Dodajte aplikaciju za korišćenje u Bezbedan folder.

- 1 Otvorite aplikaciju **Bezbedan folder** i kucnite na ikonu Dodaj datoteke (+).
- 2 Označite jednu ili više aplikacija instaliranih na uređaju i kucnite na **Dodaj**.

Uklanjanje aplikacija iz Bezbednog foldera

Dodirnite i zadržite aplikaciju za brisanje, i kucnite na **Deinstaliraj**.

Dodavanje naloga

Dodajte svoje Samsung i Google naloge, ili druge naloge, sa kojima ćete se sinhronizovati.

- 1 Otvorite aplikaciju **Bezbedan folder** i kucnite na ikonu Još opcija (⋮) → **Podešavanja** → **Upravljanje nalozima** → **Dodaj nalog**.
- 2 Izaberite uslugu naloga.
- 3 Pratite uputstva na ekranu da biste dovršili postavku naloga.

Sakrivanje Bezbednog foldera

Možete da šifrujete Bezbedan folder i sakrijete prečicu na ekranu Aplikacije.

Otvorite panel sa brzim podešavanjima i kucnite na ikonu Proširi (—) → **Bezbedan folder** (🔒) → **Sakrij**. Ili otvorite aplikaciju **Bezbedan folder** i kucnite na ikonu Još opcija (⋮) → **Sakrij Bezbedan folder** → **Sakrij Bezbedan folder**.

Ako želite da ponovo prikažete i otvorite Bezbedan folder, otvorite panel sa brzim podešavanjima, kucnite na ikonu Proširi (—) → **Bezbedan folder** (🔓), a zatim otključajte Bezbedan folder pomoću prethodno podešenog načina zaključavanja Bezbednog foldera.

Deinstaliranje Bezbednog foldera

Možete da deinstalirate Bezbedan folder, uključujući sadržaj i aplikacije u njemu.

Otvorite aplikaciju **Bezbedan folder** i kucnite na ikonu Još opcija (☰) → **Podešavanja** → **Još podešavanja** → **Deinstaliraj**.

Za pravljenje rezervne kopije pre deinstaliranja Bezbednog foldera, označite **Premesti medijske fajlove iz Bezbednog foldera** i kucnite na **Deinstaliraj**. Za pristup rezervnoj kopiji podataka iz Bezbednog foldera, otvorite aplikaciju **Moji fajlovi** i kucnite na **Interna memorija** → **Download** → **Secure Folder**.



Neće biti napravljene rezervne kopije beleški sačuvanih u **Samsung Notes**.

Samsung Pass

Potvrdite svoj identitet pomoću Samsung Pass aplikacije kada koristite usluge koje zahtevaju vašu prijavu ili lične podatke.

Registrowanje aplikacije Samsung Pass

Na ekranu podešavanja kucnite na **Zaštita i privatnost** → **Još podešavanja zaštite** → **Lozinke, pristupni ključevi i automatsko popunjavanje** → **Samsung Pass**. Pratite uputstva na ekranu da biste dovršili podešavanje.

Čuvanje podataka u Samsung Pass aplikaciji

Kada čuvate svoje podatke za prijavu na aplikacije ili veb-stranice ili lične podatke u aplikaciji Samsung Pass, možete automatski uneti podatke.



Podatke možete sačuvati ručno ili ih proveravati i upravljati sačuvanim podacima u Samsung Pass aplikaciji.

Čuvanje podataka za prijavu

Na stranici za prijavljivanje na aplikaciju ili veb-stranicu unesite svoj ID i lozinku, a zatim kucnite na dugme za prijavljivanje. Kada se pojavi iskaćući prozor sa pitanjem da li želite da sačuvate informacije o prijavljivanju, kucnite na **Sačuvaj**.

Čuvanje ličnih podataka

Na glavnom ekranu Samsung Pass aplikacije odaberite opciju u okviru **Privatna informacija**, unesite informacije, a zatim kucnite na **Sačuvaj**.

Unošenje vaših podataka automatski

Možete automatski uneti svoje podatke za prijavu ili lične podatke, poput adrese ili podataka sa platne kartice, sačuvane u Samsung Pass aplikaciji.



- Može da se desi da ova funkcija ne bude dostupna kod nekih aplikacija i veb-stranica.
- Funkcija automatskog popunjavanja je isključivo dostupna za veb-stranice kojima pristupate preko svoje **Samsung Internet** aplikacije.

Prijava pomoću pristupnih ključeva

U aplikacijama ili veb-sajtovima koji podržavaju prijavu pomoću pristupnih ključeva, možete da se prijavite pomoću pristupnog ključa koji je sačuvan u Samsung Pass aplikaciji umesto da koristite podatke za prijavu.

- 1 Kreirajte pristupni ključ na aplikaciji ili veb-sajtu koji koristite.
Metod kreiranja pristupnog ključa može da se razlikuje u zavisnosti od aplikacije ili veb-sajta.
- 2 Kada se pojavi iskaćuci prozor sa pitanjem da li želite da sačuvate informacije o pristupnom ključu, izaberite Samsung Pass i pratite uputstva na ekranu kako biste sačuvali pristupni ključ.
Sada možete da se prijavite sa pristupnim ključem sačuvanim u aplikaciji Samsung Pass.

Lokacija

Promenite podešavanja dozvola za informacije o lokaciji.

Na ekranu podešavanja, kucnite na **Lokacija**.

- **Dozvole za aplikaciju:** Pronađite listu aplikacija koje imaju dozvolu za pristup lokaciji uređaja i izmene podešavanja dozvole.
- **Usluge lokacije:** Postavite uređaj da koristi Wi-Fi ili Bluetooth funkciju za povećanje tačnosti informacija o vašoj lokaciji, čak i kada su funkcije isključene. Takođe možete da pronađete usluge lokacija koje vaš uređaj koristi.
- **Nedavni pristup:** Pronađite koje aplikacije zahtevaju informacije o vašoj trenutnoj lokaciji.

Bezbednost i hitni slučajevi

Upravljajte svojim medicinskim informacijama i kontaktima za hitne slučajeve. Takođe možete da promenite podešavanja funkcija za hitne situacije, kao što su bežična upozorenja za hitne situacije.

Na ekranu podešavanja, kucnite na **Bezbednost i hitni slučajevi**.

- **Medicinske informacije:** Unesite svoje medicinske informacije.
- **Kontakti za hitne slučajeve:** Unesite svoje kontakte za hitne slučajeve.
- **SOS poruka u hitnom slučaju:** Uputite poziv u hitnom slučaju na unapred određen broj telefona koji će biti pozvan ako pritisnete bočno dugme nekoliko puta, onako kako je navedeno na ekranu podešavanja ove funkcije.
- **Deljenje u hitnom slučaju:** Podesite uređaj da šalje informacije, kao što su vaša lokacija ili obaveštenja o smanjenju baterije uređaja, vašim kontaktima za hitne slučajeve u određenom vremenskom periodu.
- **Utišaj obaveštenja u toku vožnje:** Uključite funkciju Ne ometaj automatski tokom vožnje.
- **Usluga lokacije za hitne slučajeve:** Uključite funkciju usluge lokacije za hitne situacije (ELS).
- **Bežična upoz. na hitne situacije:** Promenite podešavanja za bežična upozorenja za hitne situacije.
- **Upozorenja o zemljotresu:** Uključite funkciju upozorenja za zemljotrese.
- **Upozorenja o nepoznatom praćenju:** Dobićete upozorenja ako je detektovano nepoznato praćenje.



Može da se desi da neke funkcije ne budu dostupne u zavisnosti od regiona ili modela.

Nalozi i sigurnosno kopiranje

Opcije

Sinhronizujte, pravite rezervnu kopiju ili vratite podatke svog uređaja koristeći uslugu Samsung Cloud. Takođe možete da se prijavljujete na naloge, kao što je Samsung nalog ili Google nalog, ili da prebacujete podatke na ili sa drugih uređaja pomoću usluge Smart Switch.

Na ekranu podešavanja, kucnite na **Nalozi i sigurnosno kopiranje**.

- **Upravljanje nalozima:** Dodajte svoje Samsung i Google naloge, ili druge naloge, sa kojima ćete se sinhronizovati.
- **Samsung Cloud:** Napravite bezbednosnu kopiju podataka i podešavanja i vratite podatke i podešavanja sa prethodnog uređaja čak i kad ih nemate. Pogledajte [Samsung Cloud](#) za više informacija.
- **Google disk:** Bezbedno čuvajte svoje lične podatke, podatke o aplikacijama i podešavanjima na uređaju. Možete da napravite rezervnu kopiju osetljivih podataka. Morate da se prijavite na svoj Google nalog za pravljenje rezervne kopije podataka.
- **Smart Switch:** Otvorite Smart Switch i prebacite podatke sa svog prethodnog uređaja. Pogledajte [Prenos podataka sa prethodnog uređaja \(Smart Switch\)](#) za više informacija.



Redovno pravite rezervnu kopiju podataka na bezbednoj lokaciji, kao što je Samsung Cloud ili računar, tako da ih možete vratiti ako budu oštećeni ili izgubljeni usled nenamernog fabričkog resetovanja podataka.

Samsung Cloud

Napravite rezervnu kopiju podataka vašeg uređaja u usluzi Samsung Cloud i vratite ih kasnije.

Pravljenje rezervne kopije podataka

Možete da napravite rezervnu kopiju podataka vašeg uređaja u usluzi Samsung Cloud.

- 1 Na ekranu podešavanja, kucnite na **Nalozi i sigurnosno kopiranje** i kucnite na **Sigurnosno kopiranje podataka** u **Samsung Cloud**.
- 2 Kucnite na prekidače kraj stavki čiju rezervnu kopiju želite da napravite, a zatim kucnite na **Napravi sigurnosnu kopiju**.

3 Kucnite na **Gotovo**.



- Neće se napraviti rezervne kopije nekih podataka. Da biste proverili za koje će se podatke napraviti rezervna kopija, na ekranu podešavanja, kucnite na **Nalozi i sigurnosno kopiranje** i kucnite na **Sigurnosno kopiranje podataka** u **Samsung Cloud**.
- Za proveru podataka o rezervnoj kopiji za druge uređaje u usluzi Samsung Cloud, na ekranu podešavanja kucnite na **Nalozi i sigurnosno kopiranje** → **Vratite podatke**, a zatim izaberite uređaj koji želite.

Vraćanje podataka

Možete da vratite svoje rezervne kopije podataka iz usluge Samsung Cloud na vaš uređaj.

- 1 Na ekranu podešavanja, kucnite na **Nalozi i sigurnosno kopiranje**.
- 2 Kucnite na **Vratite podatke** i izaberite uređaj koji želite.
- 3 Označite željene stavke za vraćanje i kucnite na **Vrati**.

Google usluge

Konfigurirate postavke za neke funkcije koje je obezbedio Google.



Na ekranu podešavanja, kucnite na **Google usluge**.

Napredne funkcije

Opcije

Uključite napredne funkcije i promenite podešavanja koja ih kontrolišu.

Na ekranu podešavanja, kucnite na **Napredne funkcije**.

- **Bixby:** Bixby je korisnički interfejs koji vam pomaže da jednostavnije koristite uređaj. Pogledajte [Bixby](#) za više informacija.
- **Eksperimentalne funkcije:** Koristite nove funkcije uređaja.
- **S olovka:** Promenite podešavanja za korišćenje S olovke. Pogledajte [S olovka \(Galaxy S26 Ultra\)](#) za više informacija.
- **Bočno dugme:** Izaberite aplikaciju ili funkciju za pokretanje pomoću bočnog dugmeta. Pogledajte [Podešavanje bočnog dugmeta](#) za više informacija.
- **Buđenje glasom:** Izaberite koji će se AI pomoćnici pokrenuti vašim glasom.
- **Više prozora:** Podesite kako da pokrenete opciju Više prozora. Podešavanja možete da konfigurirate i za opciju Više prozora. Pogledajte [Više prozora](#) za više informacija.
- **Pokreti:** Uključite ili isključite funkcije pokreta ili gestikulacije. Pogledajte [Pokreti](#) za više informacija.
- **Režim rada jednom rukom:** Uključite režim rada jednom rukom radi udobnosti pri korišćenju uređaja jednom rukom.
- **Slike i snimci ekrana:** Promenite podešavanja za snimke ekrana i video-zapise ekrana.
- **Video-efekti:** Podesite različite efekte, poput promene pozadine tokom korišćenja kamere u određenim aplikacijama. Pogledajte [Video-efekti](#) za više informacija.
 Ova funkcija je isključivo dostupna u nekim aplikacijama.
- **Osvetljenje video-zapisa:** Povećajte osvetljenost ekrana i podesite boje da budu živopisnije kada reprodukujete video-zapise.
 Može da se desi da ova funkcija ne bude dostupna u nekim aplikacijama.
- **Super HDR:** Podesite da biste prilagodili da ekran prikazuje pun opseg boja i kontrasta na slikama fotografisanim pomoću Galaxy uređaja.

- **Podešavanja za Game Booster:** Konfigurirajte podešavanja za Pokretač igara.
- **Galaxy avatar:** Kreirajte emotikone na bilo koji način i zabavite se koristeći ih u raznim funkcijama. Pogledajte [Galaxy avatar](#) za više informacija.
- **Dual Messenger:** Instalirajte drugu aplikaciju i koristite dva odvojena naloga za istu aplikaciju mesindžera. Pogledajte [Dual Messenger](#) za više informacija.



Može da se desi da neke funkcije ne budu dostupne u zavisnosti od dobavljača usluga ili modela.

Pokreti

Uključite ili isključite funkcije pokreta ili gestikulacije.

Na ekranu podešavanja, kucnite na **Napredne funkcije** → **Pokreti**.

- **Podignite za buđenje:** Postavite uređaj da uključi ekran kada ga podignete.
- **Dvaput kuc. da biste uključ. ekran:** Podesite uređaj da se ekran uključuje dvostrukim kuckanjem bilo gde na ekranu dok je ekran isključen.
- **Dvaput kuc. za isključ. ekrana:** Podesite uređaj da se ekran isključuje dvostrukim kuckanjem na prazan prostor početnog ekrana ili zaključanog ekrana.
- **Obaveštenje kad se telefon podigne:** Podesite uređaj da vibrira kada ga podignete, ako imate obaveštenja, poput propuštenih poziva.



Može da se desi da ova funkcija ne radi ako je ekran uključen ili uređaj nije na ravnoj površini.

- **Isključite zvuk pokretima:** Podesite uređaj da isključuje određene zvukove pomoću pokreta ili gestikulacija.
- **Prevuci dlanom za snimanje:** Podesite uređaj da snimi izgled ekrana kada prevučete rukom nalevo ili nadesno preko ekrana. Snimke ekrana možete pronaći u **Galerija**. Nije moguće napraviti snimak ekrana tokom korišćenja nekih aplikacija i funkcija.





Preterano drmanje ili udaranje uređaja može da izazove neželjeni unos za neke funkcije koje koriste senzore.

Video-efekti

Možete koristiti razne funkcije, poput promene pozadine tokom korišćenja kamere u određenim aplikacijama.

Tokom korišćenja kamere u aplikacijama koje podržavaju ovu funkciju, otvorite panel za brzo podešavanje i kucnite na **Video-efekti**.

- : Resetujte podešavanja.
- : Izaberite ili dodajte boje pozadine ili slika da biste ih koristili.
- **Pozadina**: Promenite ili zamaglite pozadinu.
- **Lice**: Primenite efekte ulepšavanja na lice.
- **Ton boje**: Prilagodite ton boje i osvetljenost ekrana.
- **Automatsko kadriranje**: Uključite ili isključite funkciju automatskog kadriranja. Kada uključite ovu funkciju, uređaj automatski menja ugao snimanja i zumiranja prepoznavanjem i praćenjem ljudi.
- **Reakcije**: Uključite i isključite funkciju za reakcije. Za više informacija o korišćenju funkcije reakcija, kucnite na ikonu Saveti ().
- **Prikazuj samo mene**: Prikažite samo svoje lice, a sakrijte lica drugih osoba. Moraćete prvo da registrujete svoje lice pre korišćenja ove funkcije. Kucnite na **Registruj** i registrujete svoje lice.
- **Osvetli**: Osobe će biti svetlije i jasnije, čak i u tamnim okruženjima.



- Dostupnost određenih funkcija zavisi od modela.
- Neke funkcije su dostupne isključivo kada koristite prednju kameru.

Galaxy avatar

Kreirajte avatare na bilo koji način i zabavite se koristeći ih u raznim funkcijama.

Na ekranu podešavanja, kucnite na **Napredne funkcije** → **Galaxy avatar**. Ako ste na ekran Aplikacije dodali ikonu aplikacije, otvorite aplikaciju **Galaxy avatar**.

Kreiranje Galaxy avatara

Pokrenite Galaxy Avatar, kucnite na ikonu Kreiraj () , a zatim pratite uputstva na ekranu da biste kreirali avatar.

Korišćenje nalepnica Galaxy Avatar

Kada kreirate avatara, nalepnice sa izrazima avatara i radnjama se automatski kreiraju. Možete da koristite nalepnice svog avatara u toku slanja poruka ili na društvenoj mreži.

Pokrenite Galaxy Avatar i kucnite na **Nalepnice avatara**. Da biste kreirali sopstvene nalepnice, kucnite na ikonu Kreiraj prilagođene nalepnice (+) na vrhu liste nalepnica.

Korišćenje Galaxy Avatar kamere

Kreirajte zabavne fotografije ili video-zapise sa avatarima koristeći različite režime snimanja.

Pokrenite Galaxy Avatar i kucnite na **Kamera avatara**. Izaberite avatara i režim koji želite da koristite, zatim napravite fotografiju ili snimate video-zapis.

Dual Messenger

Instalirajte drugu aplikaciju i koristite dva odvojena naloga za istu aplikaciju mesindžera.

- 1 Na ekranu podešavanja, kucnite na **Napredne funkcije** → **Dual Messenger**.
Pojaviće se podržane aplikacije.
 - 2 Kucnite na prekidač aplikacije da biste instalirali drugu aplikaciju.
Druga aplikacija će biti instalirana. Ikona druge aplikacije biće prikazana sa ikonom Druga aplikacija (🔵).
- 📌 Može da se desi da funkcija dvostrukog mesindžera ne bude dostupna u zavisnosti od aplikacije.
 - Neke funkcije aplikacije mogu biti ograničene za drugu aplikaciju.

Deinstaliranje druge aplikacije

- 1 Na ekranu podešavanja, kucnite na **Napredne funkcije** → **Dual Messenger**.
 - 2 Kucnite na prekidač aplikacije koju želite da deinstalirate i kucnite na **Deinstaliraj**.
Svi podaci vezani za drugu aplikaciju biće obrisani.
- 📌 Ako deinstalirate prvu aplikaciju, druga aplikacija će biti izbrisana.

Digitalna dobrobit i roditeljske zabrane

Pronađite istoriju korišćenja vašeg uređaja i koristite funkcije pomoću kojih ćete sprečiti da vam vaš uređaj ometa život. Takođe možete da postavite roditeljsku kontrolu za svoju decu i upravljate njihovom digitalnom upotrebom.

Na ekranu podešavanja kucnite na **Digitalna dobrobit i roditeljske zabrane**.

- **Tajmeri za aplikaciju:** Ograničite dnevno vreme korišćenja za svaku aplikaciju podešavanjem vremenskog ograničenja. Kada dostignete granicu, aplikacija će biti isključena i ne možete je koristiti.
- **Ciljno vreme korišćenja ekrana:** Postavite ciljeve za to koliko koristite uređaj na dnevnom nivou.
- **Monitor za vožnju:** Uključite monitor za vožnju da biste pratili koliko vremena koristite vaš uređaj tokom vožnje.
- **Nadzor za hodanje:** Uključite monitor za hodanje da biste pratili koliko vremena koristite vaš uređaj tokom hodanja.
- **Praćenje jačine zvuka:** Uključite monitor jačine zvuka da biste zaštitili sluh.
- **Ograničenja sadržaja:** Ograničite veb-lokacije kojima se može pristupiti ili postavite starosna ograničenja za aplikacije i igre. Ova funkcija je dostupna samo u aplikaciji **Samsung Internet** i aplikaciji **Galaxy Store**.
- **Roditeljske zabrane:** Upravljajte načinom na koji vaša deca koriste digitalne usluge.

Kontrola uređaja

Funkcija održavanja uređaja pruža pregled statusa napunjenosti baterije uređaja, prostora za skladištenje, radne memorije i bezbednosti sistema. Takođe možete da optimizujete uređaj.

Na ekranu podešavanja kucnite na **Kontrola uređaja**.

- **Optimizuj sada:** Zatvorite aplikacije koje rade u pozadini ili koriste ogromnu količinu baterije i skenirajte u potrazi za aplikacijama koje su prestale sa radom i zlonamernim softverom da biste optimizovali vaš uređaj.
- **Baterija:** Proverite preostalu napunjenost baterije i vreme za korišćenje uređaja. Za uređaje sa niskim nivoom napunjenosti baterije, čuvajte napunjenost baterije tako što ćete uključiti funkcije štednje baterije. Pogledajte [Baterija](#) za više informacija.

- **Memorija:** Proverite status iskorišćene i raspoložive memorije i oslobodite memoriju brisanjem nepotrebnih datoteka, kao što su datoteke u korpi za otpatke, nekorišćene datoteke ili duplirane datoteke nakon što ih proverite.
 -  Stvarni dostupan kapacitet interne memorije je manji od navedenog kapaciteta zato što operativni sistem i podrazumevane aplikacije zauzimaju deo memorije. Raspoloživi kapacitet se može promeniti kada ažurirate uređaj.
 - Možete da pronađete raspoloživi kapacitet interne memorije u odeljku Specifikacije za svoj uređaj na veb-sajtu kompanije „Samsung“.
- **Radna memorija:** Proverite korišćenje radne memorije ili kucnite na **Obr. sada** da biste oslobodili radnu memoriju zaustavljanjem pozadinskih aplikacija.
- **Zaštita aplikacije:** Skenirajte vaš uređaj u potrazi za zlonamernim softverom i drugim sumnjivim aktivnostima da biste bili bezbedni.
- **Profil performansi:** Promenite profil performansi uzimajući u obzir brzinu obrade uređaja, kapacitet baterije i ekikasnost hlađenja.
- **Automatska optimizacija:** Sprovedite automatsku optimizaciju zatvaranjem pozadinskih aplikacija ili čišćenjem memorije, kako bi uređaj radio na najbolji način.

Kucnite na **Automatsko restartovanje** da biste podesili automatsko restartovanje uređaja kada se detektuju problemi performansi ili u vreme koje podesite.
- **Ažuriranje softvera:** Ažurirajte softver vašeg uređaja putem usluge bežičnog ažuriranja sistemskog softvera (firmware over-the-air, FOTA). Takođe možete da zakažete ažuriranja softvera.
- **Dijagnostika:** Testirajte uređaj pomoću aplikacije Samsung Members.
- **Režim održavanja:** Uključite režim održavanja da biste zaštitili svoju privatnost dok neko drugi koristi vaš uređaj, na primer kada ga šaljete na popravku.

Aplikacije

Upravljajte aplikacijama uređaja i menjajte njihova podešavanja. Možete da pronađete informacije o korišćenju aplikacija, promenite njihova podešavanja obaveštenja ili dozvole, ili da deinstalirate ili onemogućite nepotrebne aplikacije.

Na ekranu podešavanja, kucnite na **Aplikacije**.

Opšte upravljanje

Prilagodite sistemska podešavanja svog uređaja ili resetujte uređaj.

Na ekranu podešavanja, kucnite na **Opšte upravljanje**.

- **Jezik:** Izaberite jezike uređaja. Pogledajte [Dodavanje jezika uređaja](#) za više informacija.
- **Jezici aplikacija:** Izaberite jezik koji želite da koristite za svaku aplikaciju.
- **Jezički paketi:** Upravljajte ili preuzmite jezičke pakete za glasovni unos, funkciju čitanja teksta i prevod.
- **Datum i vreme:** Pristupite i izmenite podešavanja da biste upravljali načinom na koji uređaj prikazuje vreme i datum.
 Ako baterija ostane potpuno ispražnjena, vreme i datum se resetuju.
- **Podešavanja Samsung tastature:** Promenite podešavanja Samsung tastature.
- **Tastatura:** Izaberite tastaturu koju ćete koristiti podrazumevano i promenite podešavanja tastature.
- **Fizička tastatura:** Promenite podešavanja za eksternu tastaturu.
- **Miš:** Promenite podešavanja za eksterni miš.
- **Tačped:** Promenite podešavanja za dodirnu tablu.
- **Resetujte:** Resetujte podešavanja svog uređaja ili obavite fabričko resetovanje podataka.
- **Usluga Prilagođavanje:** Podesite da biste dobili prilagođenu uslugu na osnovu vaših interesa i načina na koji koristite svoj uređaj.
- **Kontaktirajte nas:** Postavite nam pitanja ili pronađite često postavljana pitanja.

Dodavanje jezika uređaja

Možete dodati jezike za korišćenje na uređaju.

- 1 Na ekranu podešavanja, kucnite na **Opšte upravljanje** → **Jezik** → **Dodaj jezik**.
- 2 Izaberite jezik koji želite da dodate.
- 3 Za postavljanje izabranog jezika kao podrazumevanog jezika, kucnite na **Pod. kao podraz.** Da zadržite postavku trenutnog jezika, kucnite na **Sačuvaj trenutno**.
Na listi jezika biće dodat izabrani jezik. Ako promenite podrazumevani jezik, izabrani jezik će biti dodat na vrh liste.

Da biste promenili podrazumevani jezik sa liste jezika, izaberite željeni jezik i kucnite na **Primeni**. Ako aplikacija ne podržava podrazumevani jezik, korišćiće se sledeći podržan jezik sa liste.

Pristupačnost

Koristite razna podešavanja za unapređenje pristupačnosti uređaju. Pogledajte [Pristupačnost](#) za više informacija.

Na ekranu podešavanja, kucnite na **Pristupačnost**.

Ažuriranje softvera

Ažurirajte softver vašeg uređaja putem usluge bežičnog ažuriranja sistemskog softvera (firmware over-the-air, FOTA). Takođe možete automatski da preuzmete podešavanje.

Na ekranu podešavanja kucnite na **Ažuriranje softvera**. Kucnite na **Traži ažuriranja** kako biste proverili da li ima ažuriranja i ručno ih instalirali.

Da biste promenili podešavanje za automatsko preuzimanje, kucnite na ikonu Još opcija (⋮) → **Automatsko preuzimanje**.



Ako su objavljena hitna ažuriranja softvera radi bezbednosti vašeg uređaja i za blokiranje novih vrsta opasnosti po bezbednost, hitna ažuriranja softvera će biti automatski instalirana bez vašeg pristanka.

Informacije o bezbednosnim ažuriranjima

Bezbednosna ažuriranja se pružaju radi povećanja bezbednosti vašeg uređaja i zaštite vaših ličnih podataka. Za bezbednosna ažuriranja vašeg modela, idite na security.samsungmobile.com.

 Veb-lokacija podržava samo određene jezike.

O telefonu

Pristupite informacijama svog uređaja.

Na ekranu podešavanja kucnite na **O telefonu**.

Za promenu imena svog uređaja, kucnite na **Promeni ime**.

- **Informacije o statusu:** Pronađite razne informacije o uređaju, kao što je status SIM kartice, Wi-Fi MAC adresa i serijski broj.
- **Pravne informacije:** Pristupite pravnim informacijama koje se odnose na uređaj, kao što su informacije o bezbednosti i licenca otvorenog izvora.
- **Informacije o softveru:** Pristupite informacijama o softveru uređaja, kao što je verzija operativnog sistema i verzija firmvera.
- **Informacije o bateriji:** Proverite informacije o bateriji.

 Ovde možete pogledati sledeće informacije o bateriji. Dostupne informacije mogu da se razlikuju u zavisnosti od regiona, dobavljača usluge ili modela.

- Datum proizvodnje baterije
- Datum prvog korišćenja
- Broj ciklusa potpunog punjenja/praznjenja (na osnovu nazivnog kapaciteta)
- Izmereno stanje zdravlja

Napomene o upotrebi

Mere opreza pri upotrebi uređaja

Kada koristite uređaj pročitajte ovaj vodič kako biste bili sigurni da ga koristite na bezbedan i ispravan način.

- Opisi su zasnovani na podrazumevanim podešavanjima uređaja.
- Neki sadržaji se mogu razlikovati u odnosu na vaš uređaj u zavisnosti od regiona, pružaoca usluga, specifikacija modela ili softvera uređaja.
- Uređaju će možda biti potrebna veza sa Wi-Fi mrežom ili mobilnom mrežom kada koristi neke aplikacije ili funkcije.
- Sadržaj (sadržaj visokog kvaliteta) koji zahteva korišćenje većeg dela CPU i radne memorije utičaće na celokupne performanse uređaja. Može da se desi da aplikacije povezane sa sadržajem ne rade ispravno, u zavisnosti od specifikacija uređaja i okruženja u kome se on koristi.
- Kompanija „Samsung“ nije odgovorna za probleme u performansama uzrokovane aplikacijama dostavljenim od strane bilo kog drugog dobavljača osim kompanije „Samsung“.
- Kompanija „Samsung“ nije odgovorna za probleme u funkcionisanju ili nekompatibilnosti koji su uzrokovani izmenama u podešavanju registara ili izmenama u softveru operativnog sistema. Pokušaj prilagođavanja operativnog sistema može uzrokovati nepravilan rad vašeg uređaja ili aplikacija.
- Korišćenje softvera, izvora zvuka, slika pozadine, slika i drugih medija na ovom uređaju je obuhvaćeno licencom za ograničenu upotrebu. Izdvajanje i korišćenje ovih materijala u komercijalne ili neke druge svrhe predstavlja kršenje zakona o autorskim pravima. Korisnici su u potpunosti odgovorni za nezakonitu upotrebu medija.
- Za usluge prenosa podataka, kao što su razmena poruka, otpremanje i preuzimanje, automatsko sinhronizovanje ili korišćenje usluga lokacija, mogu se obračunavati dodatni troškovi, u zavisnosti od vaše tarife. Za prenos većih podataka, preporučuje se korišćenje Wi-Fi funkcije.
- Standardne aplikacije koje ste dobili uz uređaj su podložne promenama i više ne moraju biti podržane bez prethodne najave.
- Izmena operativnog sistema uređaja ili instaliranje softvera iz neslužbenih izvora može dovesti do kvara uređaja i oštećenja ili gubitka podataka. Ove akcije predstavljaju povrede ugovora o licenciranju kompanije „Samsung“ i poništavaju vašu garanciju.



- Ekran možete jasno videti čak i ako ste izloženi jakoj i direktnoj sunčevoj svetlosti tako što ćete automatski podešavati opseg kontrasta zasnovan na okruženju. Zbog prirode proizvoda, prikazivanje fiksne grafike u dužem vremenskom periodu može dovesti do pojave naknadnih slika (osvetljenost ekrana) ili fantomskih slika.
 - Preporučljivo je da ne koristite fiksne grafike na delu ili celom ekranu tokom dužih perioda i isključite ekran kada ga ne koristite.
 - Možete podesiti ekran da se automatski isključi kada ga ne koristite. Otvorite **Podešavanja**, kucnite na **Ekran** → **Vreme do isključivanja ekrana**, a zatim izaberite koliko želite da uređaj čeka pre nego što isključi ekran.
 - Da biste automatski podesili osvetljenost ekrana na osnovu okruženja, otvorite **Podešavanja**, kucnite na **Ekran**, a zatim kucnite na prekidač **Adaptivno osvetljenje** da biste ga uključili.
- U zavisnosti od oblasti ili modela, neki uređaji moraju da prime odobrenje od organizacije FCC (Federal Communications Commission – Savezna komisija za komunikacije).

Ako je uređaj odobrila organizacija FCC, možete da pronađete FCC ID uređaja. Za pristup FCC ID-ju, otvorite **Podešavanja** i kucnite na opciju **O telefonu** → **Informacije o statusu**. Ako vaš uređaj nema FCC ID, to znači da uređaj nije dozvoljen za prodaju u SAD ili na njenim teritorijama i može se doneti u SAD samo za ličnu upotrebu vlasnika.

- Upotreba ultra-širokopolasnih (UWB) predajnika je zabranjena kada se nalazite u avionu ili na brodu. Kada uključite avionski režim, UWB funkcija će se isključiti. (Galaxy S26 Ultra, Galaxy S26+)

- Opsezi koje uređaj podržava mogu da se razlikuju u zavisnosti od regiona ili dobavljača usluga.
- Dostupnost 5G mreže može da se razlikuje u zavisnosti od modela, zemlje, dobavljača mreže i korisničkog okruženja.
- Vaš uređaj sadrži magnete. Držite ga dalje od kreditnih kartica, implantanata i drugih uređaja na koje mogu uticati magneti. U slučaju medicinskih uređaja, držite uređaj na udaljenosti većoj od 15 cm. Prestanite da koristite uređaj ako sumnjate na bilo kakvo ometanje rada vašeg medicinskog uređaja i konsultujte se sa lekarom ili proizvođačem medicinskog uređaja.

Ikone sa uputstvima

-  **Upozorenje:** Situacije koje mogu da izazovu vašu povredu ili povredu drugih osoba
-  **Oprez:** Situacije koje mogu da prouzrokuju oštećenja na vašem uređaju ili drugoj opremi
-  **Obaveštenje:** Napomene, saveti za korišćenje ili dodatne informacije

Napomene o sadržaju pakovanja i priboru

Pogledajte kratko uputstvo za upotrebu pribora u pakovanju.

- Pribor isporučen sa uređajem i raspoloživa dodatna oprema mogu da se razlikuju u zavisnosti od regiona ili dobavljača usluge.
- Isporučeni pribor je dizajniran samo za ovaj uređaj i možda ne bude kompatibilan sa drugim uređajima.
- Izgled i specifikacije su podložni promenama bez prethodnog obaveštenja.
- Dodatnu opremu možete da nabavite kod lokalnog distributera Samsung proizvoda. Proverite da li je oprema kompatibilna sa uređajem pre kupovine.
- Preporučuje se korišćenje dodatne opreme koju je odobrila kompanija „Samsung“. Korišćenje opreme koja nije odobrena može dovesti do problema u performansama ili nepravilnog rada, koji možda nisu pokriveni garancijom.
- Dostupnost kompletne dodatne opreme podložna je promenama i zavisi isključivo od proizvođača. Za više informacija o raspoloživoj dodatnoj opremi pogledajte veb-sajt kompanije „Samsung“.
- Sa uređajem se mogu koristiti slušalice (USB tip C) koje podržavaju digitalni izlaz. Međutim, može da se desi da uređaj ne bude kompatibilan sa slušalicama koje koriste drugačiju metodu audio-izlaza ili koje je proizveo drugi proizvođač.
- Priloženi USB kabl podržava punjenje do 3 A. Punjač nije priložen. Za optimalan učinak punjenja preporučuje se korišćenje zvaničnog Samsung punjača od 60 W i kabla kompatibilnog sa vašim uređajem, koji se prodaju zasebno. (Galaxy S26 Ultra)
- Priloženi USB kabl podržava punjenje do 3 A. Punjač nije priložen. Za optimalan učinak punjenja preporučuje se korišćenje zvaničnog Samsung punjača od 45 W i kabla kompatibilnog sa vašim uređajem, koji se prodaju zasebno. (Galaxy S26+)
- Priloženi USB kabl podržava punjenje do 3 A. Punjač nije priložen. (Galaxy S26)
- Iz ekoloških razloga ovim pakovanjem nije obuhvaćen punjač. Ovaj uređaj se može puniti preko većine USB adaptera za napajanje i kablova sa USB tip C utikačem.

Održavanje otpornosti na vodu i prašinu

Vaš uređaj je otporan na vodu i prašinu i zadovoljava sledeće međunarodne standarde.

- IP68 potvrda otpornosti na vodu: Prema zahtevima IEC 60529 standarda, testiran je u 15–35°C, 86–106 kPa, 1,5 m sveže vode tokom 30 minuta bez kretanja.

Morate da pratite smernice da biste održali otpornost na vodu i prašinu svog uređaja.

- Ne izlažite uređaj vodi iz bazena ili morskoj vodi.
- Ako je uređaj izložen nečistoj vodi ili drugim tečnostima, poput sapunice, ulja, parfema, kreme za sunčanje, sredstva za čišćenje ruku, hemijskim proizvodima poput kozmetike, ili tečnostima koje uključuju alkohol, očistite uređaj vodom, ali ga ne ispirajte pod mlazom, već ga obrišite mekom i čistom krpom i zatim dobro osušite pre upotrebe kako biste održali otpornost na vodu.
- Ne izlažite uređaj vodi koja snažno teče. Iznenadan rast pritiska vode može da prekorači garantovani nivo otpornosti na vodu.
- Na mestima poput saune ili parnog kupatila funkcija otpornosti na vodu može da bude ugrožena zbog iznenadnih promena temperature.
- Ako je uređaj izložen spoljašnjim udarima ili je oštećen, njegova otpornost na vodu može da se smanji.

Ako je uređaj izložen vodi ili zagađivačima, sledite smernice:

- Obrišite uređaj mekom i čistom krpom, a zatim ga temeljno osušite.
- Ako mikrofoni ili zvučnici nisu potpuno suvi, to može da dovede do toga da zvuk tokom poziva ne bude jasan.
- Može da se desi da ekran i druge funkcije ne rade ispravno ako se uređaj koristi u vodi.
- Ne priključujte punjač ili bilo koju dodatnu opremu dok se uređaj potpuno ne osuši. Ako se priključi dodatna oprema ili punjač kada višenamenski konektor nije suv, uređaj se može oštetiti.

Otpornost vašeg Samsung Galaxy uređaja na vodu i prašinu nije trajna i može da se umanja tokom vremena usled normalnog habanja.

Situacije i rešenja za pregrevanje uređaja

Pregrevanje uređaja tokom punjenja baterije

Tokom punjenja, uređaj i punjač mogu da postanu vreli. Tokom bežičnog punjenja ili brzog punjenja, uređaj može biti topliji na dodir. To ne utiče na trajanje ili radni učinak uređaja i to spada u normalan rad uređaja. Ako se baterija pregreje, brzina punjenja može da se smanji ili punjač može da prestane sa punjenjem.

Uradite sledeće ako se uređaj pregreje:

- Isključite punjač iz uređaja i zatvorite sve otvorene aplikacije. Sačekajte da se uređaj ohladi i zatim ponovo počnite sa punjenjem uređaja.
- Ako se donji deo uređaja pregreva, moguće je da je uzrok oštećeni USB kabl. Zamenite USB kabl novim. Preporučuje se korišćenje USB kabla koji je odobrila kompanija „Samsung“.
- Kada koristite bežični punjač, ne stavljajte strani materijal, kao što su metalni predmeti, magneti i magnetne kartice, između uređaja i bežičnog punjača.



Funkcija bežičnog punjenja ili funkcija brzog bežičnog punjenja su isključivo dostupne na podržanim modelima.

Pregrevanje uređaja tokom upotrebe

Kada koristite funkcije ili aplikacije za koje je potrebno veće napajanje ili ih duže koristite, vaš uređaj se može privremeno pregrejati usled povećane potrošnje baterije. Zatvorite sve aktivne aplikacije i ne koristite uređaj neko vreme.

Pogledajte sledeće primere situacija u kojima se uređaj može pregrejati.

- Tokom početne postavke, nakon kupovine ili prilikom vraćanja podataka
- Prilikom preuzimanja velikih datoteka

- Prilikom korišćenja aplikacija za koje je potrebno veće napajanje ili korišćenja aplikacija duže vreme
 - Kada igrate zahtevne igre duže vreme
 - Prilikom snimanja video-zapisa duže vreme
 - Prilikom strimovanja video-zapisa koristeći postavku maksimalnog osvetljenja
 - Prilikom povezivanja sa TV aparatom
- Prilikom obavljanja više zadataka istovremeno (ili kada pokrenete mnogo aplikacija u pozadini)
 - Prilikom korišćenja funkcije Više prozora
 - Prilikom ažuriranja ili instaliranja aplikacija dok snimate video-zapise
 - Prilikom preuzimanja velikih datoteka tokom video-poziva
 - Prilikom snimanja video-zapisa koristeći aplikaciju navigacija kroz menije
- Prilikom korišćenja velike količine podataka za sinhronizovanje sa uslugom Cloud, e-poštom ili drugim nalogima
- Prilikom korišćenja aplikacije navigacija kroz menije u automobilu dok se uređaj nalazi na direktnoj sunčevoj svetlosti
- Prilikom korišćenja prenosiive Wi-Fi pristupne tačke i funkcije povezivanja uređaja
- Prilikom korišćenja uređaja tamo gde je loš signal ili nema prijema signala
- Prilikom punjenja baterije sa oštećenim USB kablom
- Kada je višenamenski konektor uređaja oštećen ili izložen stranim telima, kao što su tečnost, prašina, metalni prah i vrh olovke
- Kada ste u romingu

Uradite sledeće ako se uređaj pregreje:

- Održavajte uređaj ažuriranim sa najnovijim softverom.
- Konflikti između otvorenih aplikacija mogu da izazovu pregrevanje uređaja. Ponovo pokrenite uređaj.
- Isključite funkcije Wi-Fi, GPS i Bluetooth kada ih ne koristite.
- Zatvorite aplikacije koje povećavaju potrošnju baterije ili koje rade u pozadini kada se ne koriste.
- Obrišite nepotrebne datoteke ili aplikacije koje ne koristite.
- Smanjite osvetljenost ekrana.
- Ako se uređaj pregreje ili je vreo na dodir duže vreme, nemojte da ga koristite neko vreme. Ako se uređaj i dalje pregreva, kontaktirajte servisni centar kompanije „Samsung“ ili ovlašćeni servisni centar.

Mere predostrožnosti za pregrevanje uređaja

Ako počnete da se osećate nelagodno zbog pregrevanja uređaja, prestanite da ga koristite.

Kada se uređaj zagreje, karakteristike i performanse mogu postati ograničene, ili se uređaj može ugaziti kako bi se ohladio. Funkcija je isključivo dostupna na podržanim modelima.

- Ako se uređaj zagreje, osvetljenost ekrana, brzina osvežavanja ekrana i brzina učinka biće ograničeni radi snižavanja temperature uređaja. Čak i ako se pojavi ikona indikatora za punjenje baterije, punjenje može da bude sporo. Kada se punjenje prekine zbog porasta temperature uređaja, ikona indikatora baterije će treptati.
- Ako uređaj dostigne određenu temperaturu, pojaviće se poruka upozorenja kako bi se sprečio kvar uređaja, iritacije i oštećenja kože i curenje baterije. Aktivne aplikacije će se zatvoriti, a sve funkcije poziva i druge funkcije će biti ograničene, osim hitnih poziva, sve dok se uređaj ne ohladi.
- Ako se pojavi druga poruka upozorenja zbog daljeg povećanja temperature uređaja, uređaj će se isključiti. Nemojte da koristite uređaj dok se njegova temperatura ne spusti u okviru preporučenog opsega radne temperature. Ako se druga poruka upozorenja pojavi tokom hitnog poziva, poziv se neće prisilno prekinuti.



Preporučeni opseg radne temperature

Preporučena radna temperatura uređaja je od 0°C do 35°C. Korišćenje uređaja izvan preporučenih temperaturnih opsega može da dovede do oštećenja uređaja ili smanjenja trajanja baterije.

Mere opreza za radno okruženje

Vaš uređaj može da se pregreje zbog okruženja u sledećim uslovima. Budite veoma pažljivi kako ne biste skratili vek trajanja baterije, oštetili uređaj ili izazvali požar.

- Ne čuvajte uređaj na veoma hladnim ili veoma toplim mestima.
- Ne izlažite uređaj direktnoj sunčevoj svetlosti duže vreme.
- Ne koristite i ne čuvajte uređaj duže vreme na veoma toplim mestima, kao što je unutrašnjost automobila u letnjem periodu.
- Ne stavljajte uređaj na bilo koje mesto gde može da se pregreje, kao što je električno podno grejanje.
- Nemojte čuvati uređaj u blizini grejnih tela, mikrotalasnih rerni, vrelog pribora za kuvanje niti boca pod visokim pritiskom, odnosno u njima.
- Nemojte da koristite kabl čija je zaštita oguljena ili oštećena i nemojte da koristite bilo koji punjač ili bateriju koja je oštećena ili neispravna.

Kako pronaći informacije o potrošnji struje u stanju pripravnosti za ovaj proizvod

- Posetite www.samsung.com/global/ecodesign_energy.
- Izvršite pretragu po broju modela proizvoda.



Ova funkcija možda neće biti dostupna u zavisnosti od regiona, operatera ili modela.

Dodatak

Pristupačnost

O pristupačnosti

Poboljšajte pristupačnost pomoću funkcija koje čine uređaj lakšim za korišćenje za korisnike oštećenog vida, sluha i smanjenih motoričkih sposobnosti.

Otvorite **Podešavanja** i kucnite na **Pristupačnost**. Da biste proverili preporučene funkcije i funkcije pristupačnosti koje koristite, kucnite na **Preporučeno za vas**. Da biste isključili funkcije koje se koriste, kucnite na **Isključi**.

Poboljšanja za vid

Režim prikaza

Promenite režim prikaza.

Otvorite **Podešavanja**, kucnite na **Pristupačnost** → **Poboljšanja za vid**, a zatim pod **Režim prikaza** izaberite željeni režim.

Korišćenje teme visokog kontrasta

Primenite jasnu temu koja prikazuje sadržaj svetle boje na tamnoj pozadini.

Otvorite **Podešavanja** i kucnite na **Pristupačnost** → **Poboljšanja za vid** → **Teme visokog kontrasta**. Izaberite željenu temu, kucnite na prekidač da biste je uključili a zatim kucnite na **Preuzmi** → **Primeni**.

Korišćenje fonta visokog kontrasta

Podesite boju i naglasite fontove kako biste povećali kontrast između teksta i pozadine.

Otvorite **Podešavanja**, kucnite na **Pristupačnost** → **Poboljšanja za vid**, a zatim kucnite na **Fontovi visokog kontrasta** da biste ga uključili.

Korišćenje tastature visokog kontrasta

Promenite boje Samsung tastature da biste povećali kontrast između teksta i pozadine.

Otvorite **Podešavanja**, kucnite na **Pristupačnost** → **Poboljšanja za vid**, a zatim kucnite na **Tastat. visokog kontrasta** da biste ga uključili.

Prikaz oblika dugmeta

Prikaži oblike dugmeta sa okvirima kako bi se isticali.

Otvorite **Podešavanja**, kucnite na **Pristupačnost** → **Poboljšanja za vid**, a zatim kucnite na **Istakni dugmad** da biste ga uključili.

Pravljenje jasnijih kontura

Prikažite objekte na slikama i video-zapisima mnogo jasnije sa jakim konturama.

Otvorite **Podešavanja**, kucnite na **Pristupačnost** → **Poboljšanja za vid** → **Relumino okvir**, a zatim kucnite na prekidač da biste ga uključili.

Za podešavanje debljine konture, prevucite traku za prilagođavanje ispod **Debljina okvira**.

Vraćanje boja prikaza

Poboljšajte vidljivost ekrana da biste pomogli korisnicima da prepoznaju tekst na ekranu.

Otvorite **Podešavanja**, kucnite na **Pristupačnost** → **Poboljšanja za vid**, a zatim kucnite na **Inverzija boja** da biste ga uključili.

Ispravljanje boje

Podesite kako će boje da se prikazuju na ekranu ako imate problema pri raspoznavanju boja. Uređaj menja boje u prepoznatljivije boje.

Otvorite **Podešavanja**, kucnite na **Pristupačnost** → **Poboljšanja za vid** → **Ispravljanje boje**, a zatim kucnite na prekidač da biste ga uključili. Izaberite opciju.

Filter boje

Podesite boje ekrana ako imate problema sa čitanjem teksta.

Otvorite **Podešavanja**, kucnite na **Pristupačnost** → **Poboljšanja za vid** → **Filter boje**, a zatim kucnite na prekidač da biste ga uključili. Izaberite željenu boju.

Za podešavanje nivoa providnosti, prevucite traku za prilagođavanje ispod **Neprozirnost**.

Smanjenje efekata pokreta ekrana

Smanjite efekte animacije ako ste osetljivi na animacije ili kretanje ekrana.

Otvorite **Podešavanja**, kucnite na **Pristupačnost** → **Poboljšanja za vid**, a zatim kucnite na **Smanjite animacije** da biste ga uključili.

Smanjenje transparentnosti i efekti zamućenja

Smanjite transparentnost i efekte zamućenja da biste sadržaj na ekranu učinili vidljivijim.

Otvorite **Podešavanja**, kucnite na **Pristupačnost** → **Poboljšanja za vid**, a zatim kucnite na **Smanjite prozirnost i zamućenost** da biste ga uključili.

Zatamnivanje ekrana

Zatamnite ekran ispod minimalnog podešavanja osvetljenosti za ugodnije iskustvo gledanja.

Otvorite **Podešavanja**, kucnite na **Pristupačnost** → **Poboljšanja za vid**, a zatim kucnite na **Dodatno zatamnjeno** da biste ga uključili.

Prigušivanje stroboskopskih efekata

Smanjite jačinu stroboskopskih efekata tokom reprodukcije video-zapisa.

Otvorite **Podešavanja**, kucnite na **Pristupačnost** → **Poboljšanja za vid**, a zatim kucnite na **Prigušeno treptanje** da biste ga uključili.

Uvećanje ekrana

Uvećajte ekran i zumirajte posebnu oblast.

Otvorite **Podešavanja**, kucnite na **Pristupačnost** → **Poboljšanja za vid** → **Povećanje** → **Prečica za aplikaciju Povećanje**, a zatim kucnite na prekidač da biste ga uključili. Zatim označite radnje koje ćete koristiti za direktno korišćenje ove funkcije.

- **Kucnite na dugme Pristupačnost:** Kucnite na ikonu Uvećanje () da biste zumirali prikaz.
- **Pritisnite bočno dugme i dugme za pojačavanje zvuka:** Uvećajte istovremenim pritiskanjem bočnog dugmeta i dugmeta za pojačavanje zvuka.

- **Pritisnite i zadržite dugmad za pojačavanje i utišavanje zvuka na 3 sekunde:** Uvećajte istovremenim pritiskanjem i držanjem dugmadi za pojačavanje zvuka i smanjivanje zvuka tokom 3 sekunde.
- **Tripot kucnite ekran:** Približite tako što ćete tri puta kucnuti na ekran.

Možete da uvećate gde god želite na ekranu pomoću prozora lupe. Da biste pomerili lupu, prevucite ivicu okvira lupe.

Prevucite dva prsta preko uvećanog ekrana za istraživanje ekrana.

Za prilagođavanje odnosa zuma, vrhovima prstiju širite ili skupljajte ekran.



- Kada uvećate ceo ekran, tastatura i traka za navigaciju na ekranu ne mogu da se uvećaju. Ako želite da uvećate tastaturu i traku za navigaciju, otvorite **Podešavanja**, kucnite na **Pristupačnost** → **Poboljšanja za vid** → **Povećanje**, a zatim kucnite na prekidač **Uvećajte tastaturu dok kucate** da biste ga uključili.
- Kada je ova funkcija uključena, performanse nekih aplikacija mogu zavisiti od rada ove funkcije.

Korišćenje lupe

Koristite kameru kao lupu za uvećanje predmeta.

Otvorite **Podešavanja**, kucnite na **Pristupačnost** → **Poboljšanja za vid** → **Lupa** → **Prečica za aplikaciju Lupa**, a zatim kucnite na prekidač da biste ga uključili. Zatim označite radnje koje ćete koristiti za direktno korišćenje ove funkcije. Kada izvršite radnju, kamera će raditi kao lupa.

Promena debljine kursora

Otvorite **Podešavanja**, kucnite na **Pristupačnost** → **Poboljšanja za vid** → **Debljina kursora**.

Promena veličine i boje pokazivača

Povećajte pokazivač kada koristite spoljni miš ili dodirnu tablu. Takođe, možete da promenite boju pokazivača.

Otvorite **Podešavanja**, kucnite na **Pristupačnost** → **Poboljšanja za vid** → **Veličina i boja pokazivača**.

Promena fonta

Promenite veličinu i vrstu fonta.

Otvorite **Podešavanja** i kucnite na **Pristupačnost** → **Poboljšanja za vid** → **Veličina i stil fonta**.

Promena zumiranja ekrana

Povećajte ili smanjite stavke na ekranu.

Pokrenite aplikaciju **Podešavanja** i kucnite na **Pristupačnost** → **Poboljšanja za vid** → **Zumiranje ekrana**.

Izgovorite unos sa tast. naglas

Podesite uređaj da naglas pročita ono što unesete pomoću tastature.

Otvorite **Podešavanja** i kucnite na **Pristupačnost** → **Poboljšanja za vid** → **Izgovorite unos sa tast. naglas**, kucnite na prekidač da biste ga uključili, a zatim izaberite opciju.

Korišćenje audio-opisa

Podesite uređaj da reprodukuje audio-opis kada se reprodukuje video-zapis koji sadrži audio-opise.

Otvorite **Podešavanja**, kucnite na **Pristupačnost** → **Poboljšanja za vid**, a zatim kucnite na **Audio opis** da biste ga uključili.

Dodavanje govornih snimaka na glasovne oznake

Možete da koristite glasovne oznake kako biste razlikovali objekte sličnih oblika tako što ćete na njih priložiti oznake. Možete da snimate i dodelite govorni snimak glasovnoj oznaci sa omogućenim NFC-om. Snimanje govora se reprodukuje kada postavite uređaj blizu oznake.

 Uključite NFC funkciju pre korišćenja ove funkcije.

- 1 Pokrenite aplikaciju **Podešavanja** i kucnite na **Pristupačnost** → **Poboljšanja za vid** → **Oznaka govora**. Pokrenuće se snimač govora.
- 2 Kucnite na ikonu Snimaj () da biste započeli snimanje. Govorite u mikrofona.
- 3 Kada završite sa snimanjem, kucnite na **Gotovo** da zaustavite.
- 4 Držite poleđinu svog uređaja preko glasovne oznake. Informacije u snimanju govora biće napisane na glasovnoj oznaci.

TalkBack (glasovna povratna informacija)

Uključivanje ili isključivanje funkcije TalkBack

Kada uključite funkciju TalkBack, uređaj će početi sa pravljjenjem govornih povratnih informacija. Kada jednom kucnete na izabranu funkciju, uređaj će naglas pročitati tekst na ekranu. Kuckanje dva puta na funkciju će uključiti tu funkciju.

Otvorite **Podešavanja**, kucnite na **Pristupačnost** → **TalkBack**, a zatim kucnite na prekidač da biste ga uključili.

Da biste isključili funkciju TalkBack, kucnite na prekidač i dva puta brzo kucnite bilo gde na ekranu. Zatim kucnite na **Isključi** i kucnite dvaput bilo gde na ekranu.

Da biste proverili kako se koristi TalkBack, kucnite na **Podešavanja** → **Vodič za TalkBack**.



Neke funkcije nisu dostupne kada koristite funkciju TalkBack.

Upravljanje ekranom pomoću pokreta prstiju

Možete da koristite razne pokrete prstima da biste kontrolisali ekran dok koristite funkciju TalkBack.

Da biste pronašli i prilagodili dostupne pokrete prstima, otvorite **Podešavanja** i kucnite na **Pristupačnost** → **TalkBack** → **Podešavanja** → **Pokreti**.

Korišćenje menija za čitanje

Dok koristite funkciju TalkBack, prevucite ulevo ili udesno sa tri prsta. Pojaviće se meni za čitanje i uređaj će naglas čitati opcije. Prevlačite ulevo ili udesno koristeći tri prsta za kretanje kroz opcije. Kada čujete željenu opciju, prevucite nagore ili nadole da koristite tu opciju ili da prilagodite podešavanja za tu opciju. Na primer, kada čujete **Brzina govora**, možete da prilagodite brzinu govora tako što ćete prevući nagore ili nadole.

Dodavanje i upravljanje oznakama slike

Možete da dodelite oznake slikama na ekranu. Uređaj čita naglas oznake kada se izaberu slike.

Oznakama dodajte neobeležene slike prevlačenjem nagore ili nadole, a zatim udesno. Zatim kucnite na **Dodavanje oznake** kada se pojave meniji funkcije TalkBack.

Da biste upravljali oznakama, otvorite **Podešavanja** i kucnite na **Pristupačnost** → **TalkBack** → **Podešavanja** → **Napredna podešavanja** → **Prilagođene oznake**.

Konfigurisanje podešavanja za funkciju TalkBack

Konfigurirajte podešavanja za TalkBack kako vam odgovara.

Otvorite **Podešavanja** i kucnite na **Pristupačnost** → **TalkBack** → **Podešavanja**.

- **Nove funkcije u TalkBack-u:** Proverite ključne nadogradnje i promene za funkciju TalkBack.
- **Čitanje teksta:** Promenite podešavanje za funkcije konvertovanja teksta u govor koje se koriste kada je funkcija TalkBack uključena, kao što su jezici, brzina i drugo.
- **Obim govora:** Prilagođavanje detaljnih postavki za glasovne povratne informacije.
- **Opisi slika i ekrana:** Konfigurirajte podešavanja automatskog opisa. Možete da čujete opise kada se fokusirate na sliku ili ikonu ili sliku sa tekstom. Ako uključite funkciju **Detaljni opisi ekrana i slika**, možete da čujete detaljne opise ekrana ili slika. Dok koristite TalkBack, prevucite nagore ili nadole, a zatim nadesno. Zatim kucnite na **Opiši sliku** ili **Opiši ekran** kada se pojave meniji TalkBack.
- **Zvuk i vibracija:** Promenite podešavanja zvuka i vibracije za funkciju TalkBack.
- **Promeni indikator fokusa:** Postavite uređaj da zadeblja ivicu pokazivača fokusa koji se pojavljuje kada kucnete na stavke. Možete takođe da promenite boju pokazivača.
- **Prikaži snimak govora:** Postavite da biste prikazali glasovne povratne informacije u vidu teksta na ekranu.
- **Pokreti:** Pronađite razne pokrete prstima da biste kontrolisali ekran dok koristite funkciju TalkBack i da biste prilagodili podešavanja pokreta.
- **Izmeni menije:** Izaberite menije funkcije TalkBack i menije za čitanje za korišćenje.
- **Tasterske prečice:** Prilagodite prečice sa spoljašnje povezane tastature.
- **Tastatura na ekranu:** Prilagodite postavke tastature na ekranu.
- **Tastatura sa Brajevom azbukom:** Unosite slova na ekran pomoću Brajeve tastature sa 6 tačaka.
- **Brajev ekran:** Povežite Brajev displej i promenite podešavanja.
- **Napredna podešavanja:** Konfigurirajte napredna podešavanja za funkciju TalkBack.
- **Vodič za TalkBack:** Naučite kako se koristi funkcija TalkBack.
- **Pomoć:** Posetite veb-stranicu TalkBack za pomoć.
- **Obratite se Google timu za podršku osobama sa invaliditetom:** Posetite Google veb-stranicu za pomoć u vezi pristupačnosti.

Unos teksta pomoću tastature

Da biste prikazali tastaturu, kucnite na polje za unos teksta, a zatim dva puta brzo kucnite bilo gde na ekranu.

Kada prstom dodirnete tastaturu, uređaj naglas čita tastere sa znacima ispod vašeg prsta. Kada čujete željeni znak, podignite prst sa ekrana da biste ga izabrali. Znak se unosi i uređaj čita tekst naglas.

Unos dodatnih znakova

Kucnite i zadržite taster na tastaturi da unesete dodatne znakove dostupne za taj taster. Iskaćući prozor se pojavljuje iznad tastera, pokazujući dostupne znakove. Da biste izabrali znak, prevucite svoj prst na iskaćući ekran dok ne čujete željeni znak, a zatim ga podignite.

Poboljšanja sluha

Transkripcija uživo

Podesite uređaj da snima govor koristeći mikrofonski uređaj i pretvara ga u tekst na ekranu.

Otvorite **Podešavanja**, kucnite na **Pristupačnost** → **Poboljšanja sluha** → **Transkripcija uživo** → **Prečica za aplikaciju Transkripcija uživo**, a zatim kucnite na prekidač da biste ga uključili. Označite radnje koje ćete koristiti za direktno korišćenje ove funkcije. Zatim izvršite radnju za transkripciju govora.

Titl uživo

Podesite uređaj da otkriva govor i automatski generiše titlove kada reprodukujete medijski sadržaj, poput video-zapisa ili audio-video zapisa.

Otvorite **Podešavanja**, kucnite na **Pristupačnost** → **Poboljšanja sluha** → **Titl uživo**, a zatim kucnite na prekidač **Koristi Titl uživo** da biste ga uključili.

Podešavanja titlova

Otvorite **Podešavanja**, kucnite na **Pristupačnost** → **Poboljšanja sluha** → **Podešavanja titlova**, a zatim kucnite na prekidač **Prikažite titlove** da biste ga uključili.

Izaberite opciju za konfigurisanje postavki natpisa.

Podešavanje svetla obaveštenja

Podesite uređaj tako da blic ili ekran trepere kada se oglasi alarm ili kada imate obaveštenja, kao što su dolazni pozivi ili nove poruke.

Otvorite **Podešavanja**, kucnite na **Pristupačnost** → **Poboljšanja sluha** → **Obaveštenje blicem**, a zatim kucnite na prekidače pored opcija koje želite da uključite.

Podrška za slušne aparate

Podesite uređaj da poboljša kvalitet zvuka kako bi bolje funkcionisao sa slušnim aparatima.

Otvorite **Podešavanja**, kucnite na **Pristupačnost** → **Poboljšanja sluha** → **Podrška za slušne aparate**, a zatim kucnite na prekidač **Kompatibilnost slušnog aparata** da biste ga uključili.

Obaveštenja o zvukovima

Podesite uređaj da prepozna zvukove, kao što su zvučni signali detektora dima ili beba koje plaču. Uređaj će zavibrirati kada otkrije zvuk, a upozorenje će biti sačuvano u evidenciju.



Funkcija prepoznavanja glasa neće raditi dok je ova funkcija uključena.

Otvorite **Podešavanja** i kucnite na **Pristupačnost** → **Poboljšanja sluha** → **Obaveštenja o zvukovima** → **Otvori Obaveštenja o zvukovima**. Pratite uputstva na ekranu da biste uključili funkciju zvukova i obaveštenja. Kada se zvuk otkrije, zapisnik će se prikazati.

Pojačajte ambijentalni zvuk

Podesite uređaj tako da pojačava zvuk oko sebe kako bi vam pomogao da bolje čujete kada koristite slušalice.

- 1 Otvorite **Podešavanja**, kucnite na **Pristupačnost** → **Poboljšanja sluha** → **Pojačajte ambijentalni zvuk** → **Prečica za aplikaciju Pojačajte ambijentalni zvuk**, a zatim kucnite na prekidač da biste ga uključili.
- 2 Označite radnje koje ćete koristiti za direktno korišćenje ove funkcije.
- 3 Povežite slušalice na uređaj i nosite ih.
- 4 Izvršite radnju.

Adapt sound

Optimizujte postavku zvuka da biste pronašli najbolji kvalitet zvuka i koristite je za pozive ili reprodukciju medija.

Otvorite **Podešavanja**, kucnite na **Pristupačnost** → **Poboljšanja sluha** → **Adapt sound**, kucnite na prekidač da biste ga uključili, a zatim optimizujte podešavanje zvuka.

Isključivanje svih zvukova

Postavite uređaj da isključi sve zvuke uređaja, kao što su zvuci medijskog sadržaja i glas pozivaoca tokom poziva.

Otvorite **Podešavanja**, kucnite na **Pristupačnost** → **Poboljšanja sluha** → **Utišaj sve zvukove**, a zatim kucnite na prekidač da biste ga uključili.

Mono zvuk

Mono izlaz kombinuje stereo zvuk u jedan signal koji se reprodukuje preko svih zvučnika slušalica. Koristite ovo ako imate oštećen sluh ili ako vam više odgovara korišćenje samo jedne bubice.

Otvorite **Podešavanja**, kucnite na **Pristupačnost** → **Poboljšanja sluha**, a zatim kucnite na **Mono zvuk** da biste ga uključili.

Podešavanje balansa zvuka

Podesite uređaj da podešava balans zvuka.

- 1 Otvorite **Podešavanja** i kucnite na **Pristupačnost** → **Poboljšanja sluha**.
- 2 Prevucite trake za podešavanje pod **Balans zvuka levo/desno** ulevo ili udesno i podesite balans zvuka.

Interakcija i spretnost ruku

Univerzalni prekidač

Možete da kontrolirate ekran tako što ćete priključiti spoljni prekidač ili koristiti pokrete glave i izraze lica.

- 1 Otvorite **Podešavanja** i kucnite na **Pristupačnost** → **Interakcija i spretnost ruku** → **Univerzalni prekidač**.
- 2 Pročitajte uputstva na ekranu i kucnite na **Kraj**.
- 3 Kucnite na prekidač da biste ga uključili.
- 4 Ako univerzalni prekidači nisu registrovani na uređaju, kucnite na **Dodaj prekidač** i postavite prekidače da kontrolišu uređaj.



Da biste uključili funkciju univerzalnog prekidača, najmanje jedan prekidač mora da bude registrovan na uređaju.

Da biste postavili prekidače da kontrolišu uređaj, kucnite na prekidač pod **Prekidači**.

Za isključivanje ove funkcije pritisnite istovremeno bočno dugme i dugme za pojačavanje zvuka.

Pomoćni meni

Prikazivanje ikone pomoćne prečice

Podesite uređaj tako da prikazuje pomoćnu ikonu prečice za pristup aplikacijama, funkcijama i podešavanjima. Možete da kontrolirate uređaj kuckanjem na pomoćne menije u ikoni.

- 1 Otvorite **Podešavanja** i kucnite na **Pristupačnost** → **Interakcija i spretnost ruku** → **Pomoćni meni**.
- 2 Kucnite na prekidač da biste ga uključili.
U donjem desnom delu ekrana se pojavljuje ikona pomoćne prečice.
Za podešavanje nivoa providnosti ikone prečice asistenta, prevucite traku za prilagođavanje ispod **Prozirnost**.

Pristupanje pomoćnim menijima

Ikona pomoćnih menija se pojavljuje kao plivajuća ikona za pristup pomoćnim menijima sa svih ekrana. Kada kucnete na ikonu pomoćne prečice, ikona se malo proširi i pomoćni meniji se pojavljuju na ikoni. Kucnite na levu ili desnu strelicu ili prevucite ulevo ili udesno da biste izabrali druge menije.

Korišćenje poboljšanih menija za pomoć

Podesite uređaj da prikazuje poboljšane pomoćne menije za izabrane aplikacije.

Otvorite **Podešavanja** i kucnite na **Pristupačnost** → **Interakcija i spretnost ruku** → **Pomoćni meni** → **Izbor ap. uz koje će se prikazivati kontekst. meniji**, a zatim kucnite na prekidače pored aplikacija koje želite da uključite.

Voice Access

Koristite ovu funkciju za glasovno upravljanje uređajem.

Otvorite **Podešavanja**, kucnite na **Pristupačnost** → **Interakcija i spretnost ruku** → **Voice Access**, a zatim kucnite na prekidač da biste ga uključili.

Odgovaranje na pozive ili prekidanje poziva

Promena načina za odgovaranje na pozive ili prekidanje poziva.

Otvorite **Podešavanja** i kucnite na **Pristupačnost** → **Interakcija i spretnost ruku** → **Prihvatanje i završavanje poziva**, a zatim promenite podešavanja.

Kontrola interakcije

Uključite režim kontrole interakcije da biste ograničili reakciju uređaja na unose dok koristite aplikacije.

- 1 Otvorite **Podešavanja** i kucnite na **Pristupačnost** → **Interakcija i spretnost ruku** → **Kontrola interakcije**.
- 2 Kucnite na prekidač **Prečica za aplikaciju Kontrola interakcije** da biste ga uključili.
- 3 Pritisnite istovremeno bočno dugme i dugme za pojačavanje zvuka dok koristite aplikaciju.
- 4 Podesite veličinu okvira ili nacrtajte liniju oko oblasti koju želite da ograničite.
- 5 Kucnite na **Gotovo**.

Uređaj prikazuje ograničenu oblast. Područje ograničenja neće reagovati kada ga dodirnete, a dugmad uređaja će biti blokirana. Ipak, možete da odblokirate funkcije za bočno dugme, dugme za jačinu zvuka i tastaturu u režimu kontrole interakcije.

Da biste isključili režim kontrole interakcije, istovremeno pritisnite bočno dugme i dugme za pojačavanje zvuka.

Da biste aktivirali uređaj da zaključa ekran nakon isključivanja režima upravljanja interakcijom, otvorite aplikaciju **Podešavanja**, kucnite na **Pristupačnost** → **Interakcija i spretnost ruku** → **Kontrola interakcije**, a zatim kucnite na prekidač **Zaključ. ekr. kada je deaktiv.** da biste ga uključili.

Vreme je da preduzmete nešto

Podesite količinu vremena za prikaz iskačućih prozora koji od vas zahtevaju da reagujete, poput obaveštenja ili kontrolora jačine zvuka.

Otvorite **Podešavanja** i kucnite na **Pristupačnost** → **Interakcija i spretnost ruku** → **Vreme je da preduzmete nešto**, a zatim izaberite opciju.

Kašnjenje nakon dodira i držanja

Podesite vreme prepoznavanja za kuckanje i držanje ekrana.

Otvorite **Podešavanja**, kucnite na **Pristupačnost** → **Interakcija i spretnost ruku** → **Kašnjenje nakon dodira i držanja** → **Podesite kašnjenje dodira i držanja**, a zatim izaberite opciju.

Trajanje kucanja

Podesite vreme trajanja dodira kucanja na ekran da bi ga uređaj prepoznao kao kuckanje.

Otvorite **Podešavanja**, kucnite na **Pristupačnost** → **Interakcija i spretnost ruku** → **Trajanje kucanja** → **Podesi trajanje kucanja**, a zatim podesite vreme.

Ignorisanje uzastopnih dodira

Podesite uređaj da prepoznaje samo prvo kuckanje u određenom vremenu kada više puta kucnete na ekran.

Otvorite **Podešavanja**, kucnite na **Pristupačnost** → **Interakcija i spretnost ruku** → **Ignorisanje uzastopnih dodira** → **Podesite vreme za ignorisanje ponovljenog kucanja**, a zatim podesite vreme.

Radnja zadržavanja

Postavite uređaj da izabere stavku automatski kada stavite pokazivač miša preko stavke.

Otvorite **Podešavanja**, kucnite na **Pristupačnost** → **Interakcija i spretnost ruku** → **Radnja zadržavanja**, a zatim kucnite na prekidač da biste ga uključili.

Podešavanja možete da prilagodite odabirom opcija.

Radnje u uglu

Dodelite radnje koje će biti izvršene kada pomerite pokazivač miša u ugao ekrana.

Otvorite **Podešavanja**, kucnite na **Pristupačnost** → **Interakcija i spretnost ruku** → **Radnje u uglu**, a zatim kucnite na prekidač da biste ga uključili. Zatim izaberite opciju ispod **Radnje u uglu** i izaberite radnju.

Lepljivi tasteri

Podesite taster za modifikovanje spoljne tastature, poput tastera Shift, Ctrl ili Alt, da bi ostali pritisnuti. Ovo vam pomaže da koristite prečice na tastaturi bez istovremenog pritiskanja dva tastera.

Otvorite **Podešavanja**, kucnite na **Pristupačnost** → **Interakcija i spretnost ruku**, a zatim kucnite na **Lepljivi tasteri** da biste ga uključili.

Spori tasteri

Podesite vreme prepoznavanja za pritiskanje tastera na spoljnoj tastaturi.

Otvorite **Podešavanja** i kucnite na **Pristupačnost** → **Interakcija i spretnost ruku** → **Spori tasteri**, kucnite na prekidač da biste ga uključili, a zatim podesite vreme.

Ignorisanje pritisaka više tastera

Podesite uređaj da prepozna samo prvi put kada pritisnete taster u zadanom vremenu onda kada više puta pritisnete isti taster.

Otvorite **Podešavanja** i kucnite na **Pristupačnost** → **Interakcija i spretnost ruku** → **Ignorisanje pritisaka više tastera**, kucnite na prekidač da biste ga uključili, a zatim podesite vreme.

Tasteri miša

Koristite povezanu tastaturu da funkcioniše kao miš.

Otvorite **Podešavanja**, kucnite na **Pristupačnost** → **Interakcija i spretnost ruku**, a zatim kucnite na **Tasteri miša** da biste ga uključili.

Prečice pristupačnosti

Podesite direktno otvaranje funkcija pristupačnosti.

Otvorite **Podešavanja** i kucnite na **Pristupačnost** → **Prečice pristupačnosti**. Kucnite na **Dugme pristupačnosti** → **Izaberite radnje** ili izaberite **Dugmad brzog panela**, **Bočno i dugme za pojačavanje zvuka** ili **Dugmad za pojač. i utiš. zvuka**, a zatim označite funkcije pristupačnosti koje želite da koristite.

Instalirane aplikacije

Pronađite usluge pristupačnosti instalirane na uređaju.

Otvorite **Podešavanja** i kucnite na **Pristupačnost** → **Instalirane aplikacije**.

Rešavanje problema

Pre nego što kontaktirate servisni centar kompanije „Samsung“ ili ovlašćeni servisni centar, pokušajte da primenite sledeća rešenja. Može da se desi da neke situacije neće moći da se primene na vaš uređaj. Takođe možete da koristite i Samsung Members za rešavanje problema sa kojima možete da se susretete tokom korišćenja uređaja.

Kada uključite uređaj ili dok koristite uređaj, od vas će se tražiti da unesete jedan od sledećih kodova:

- Lozinka: Kada je funkcija zaključavanja uređaja uključena, morate uneti lozinku koju ste podesili za uređaj.
- PIN kod: Kada koristite uređaj po prvi put ili kada je zahtev za PIN kod uključen, morate uneti PIN kod koji ste dobili uz nano SIM karticu. Ovu funkciju možete isključiti korišćenjem menija Zaključaj SIM karticu.
- PUK kod: Vaša nano SIM kartica je blokirana, obično kao posledica višestrukog nepravilnog unosa PIN koda. Morate uneti PUK kod koji ste dobili od svog dobavljača usluge.
- PIN2: Kada pristupate meniju koji zahteva PIN2, morate da unesete PIN2 kod koji ste dobili uz nano SIM karticu. Za više informacija se obratite svom dobavljaču usluge.

Vaš uređaj prikazuje poruke o greškama mreže ili usluge

- Kada se nalazite u oblastima gde je signal slab ili prijem loš, možete ostati bez mreže. Pomerite se u drugu oblast i pokušajte ponovo. Prilikom pomeranja, može se javiti više poruka o grešci.
- Nekim opcijama ne možete da pristupite bez pretplate. Za više informacija se obratite svom dobavljaču usluge.

Vaš uređaj se ne uključuje

Kada je baterija potpuno prazna vaš uređaj se neće uključiti. Potpuno napunite bateriju pre pokretanja uređaja.

Prepoznavanje dodirrom radi sporo ili nepravilno

- Prepoznavanje dodirrom možda neće raditi ispravno u sledećim situacijama:
 - Ako stavite zaštitu ekrana ili opcionu dodatnu opremu na ekran
 - Ako nosite rukavice, ako vam ruke nisu čiste kada dodirujete ekran ili ako dodirujete ekran oštrim predmetom ili vrhovima prstiju
 - U vlažnim uslovima ili kada dođe u dodir sa vodom
- Ponovo pokrenite uređaj da biste obrisali sve privremene greške softvera.
- Proverite da li je softver vašeg uređaja ažuriran do najnovije verzije.
- Ako je ekran izgreban ili oštećen, posetite servisni centar kompanije „Samsung“ ili ovlašćeni servisni centar.

Vaš uređaj se zamrzava ili ima neotklonjivu grešku

Pokušajte sledeća rešenja. Ako problem i dalje nije rešen, kontaktirajte servisni centar kompanije „Samsung“ ili ovlašćeni servisni centar.

Ponovno pokretanje uređaja

Ako se vaš uređaj zamrzava ili se njegov rad prekida, može da se desi da ćete morati da zatvorite aplikacije i isključite i ponovo uključite uređaj.

Prinudno pokretanje

Ako je vaš uređaj blokiran i ne reaguje, zajedno pritisnite i držite bočno dugme i dugme za smanjivanje zvuka duže od 7 sekundi da bi se ponovo pokrenuo.

Resetovanje uređaja

Ako gorenavedene metode ne reše vaš problem, izvršite vraćanje na fabrička podešavanja.

Otvorite **Podešavanja** i kucnite na **Opšte upravljanje** → **Resetujte** → **Fabričko resetovanje podataka** → **Resetuj** → **Izbriši sve**. Pre obavljanja fabričkog resetovanja, ne zaboravite da napravite rezervne kopije svih važnih podataka koji se čuvaju na uređaju.

Pozivi se ne uspostavljaju

- Proverite da li ste pristupili odgovarajućoj mobilnoj mreži.
- Proverite da li ste postavili zabranu poziva za broj telefona koji birate.
- Proverite da li ste postavili zabranu poziva za dolazni broj telefona.

Sagovornici ne mogu da vas čuju prilikom poziva

- Proverite da li ste pokrili ugrađeni mikrofona.
- Proverite da li je mikrofona blizu ustima.
- Ako koristite slušalice, postarajte se da su pravilno povezane.

Zvuk odzvanja tokom poziva

Podesite jačinu zvuka pritiskom na dugme za jačinu zvuka ili pređite u drugu oblast.

Mobilna mreža ili internet često nisu dostupni ili je slab kvalitet zvuka

- Proverite da li blokirate unutrašnju antenu uređaja.
- Kada se nalazite u oblastima gde je signal slab ili prijem loš, možete ostati bez mreže. Možda postoje problemi sa povezivanjem zbog problema u baznoj stanici dobavljača usluge. Pomerite se u drugu oblast i pokušajte ponovo.
- Kada koristite uređaj dok se krećete, usluge bežične mreže mogu biti onemogućene usled problema sa mrežom dobavljača usluge.

Baterija se ne puni ispravno (važi za punjače koje je odobrila kompanija „Samsung“)

- Proverite da li je punjač pravilno povezan.
- Posetite servisni centar kompanije „Samsung“ ili ovlašćeni servisni centar i zamenite bateriju. Ponesite punjač i USB kabl koji koristite za bolju podršku pri servisu. Ako bežično punjenje ne radi, ponesite i bežični punjač.

Baterija se prazni brže nego kada je prvobitno kupljena

- Kada uređaj ili bateriju izlažete veoma niskim ili veoma visokim temperaturama, korisni kapacitet se može smanjiti.
- Potrošnja baterije će se povećati kada koristite određene funkcije ili aplikacije, kao što su GPS, igrice ili internet.
- Baterija se troši i korisni kapacitet će se smanjivati tokom vremena.

Javljaju se poruke o greškama prilikom pokretanja kamere

Vaš uređaj mora imati dovoljno memorije i raspolagati sa dovoljno energije baterije da biste koristili aplikaciju kamere. Ako se prilikom pokretanja kamere javljaju poruke o greškama, pokušajte sledeće:

- Napunite bateriju.
- Oslobodite deo memorije prebacivanjem datoteka na računar ili brisanjem datoteka sa uređaja.
- Ponovo pokrenite uređaj.

Ako i nakon izvršavanja ovih operacija još uvek imate problema sa aplikacijom kamere, kontaktirajte servisni centar kompanije „Samsung“ ili ovlašćeni servisni centar.

Kvalitet fotografija je lošiji u odnosu na pregled

- Kvalitet vaših fotografija se može razlikovati, u zavisnosti od okruženja i tehnike fotografisanja koju koristite.
- Ako fotografije snimate na mračnim mestima, noću ili u zatvorenom prostoru, može se javiti šum na slici ili fotografije mogu biti замуćene.

Javljaju se poruke o greškama prilikom otvaranja multimedijских datoteka

Ako dobijete poruke o greškama ili se multimedijске datoteke ne reprodukuju kada ih otvorite na svom uređaju, pokušajte sledeće:

- Oslobodite deo memorije prebacivanjem datoteka na računar ili brisanjem datoteka sa uređaja.
- Proverite da muzička datoteka nije zaštićena standardom pod nazivom Upravljanje digitalnim pravima (DRM). Ako je datoteka zaštićena standardom DRM, proverite da li imate odgovarajuću licencu ili ključ za reprodukciju datoteke.

- Uverite se da uređaj podržava formate datoteka. Ukoliko format datoteke nije podržan, kao npr. DivX ili AC3, instalirajte aplikaciju koja ga podržava. Da biste potvrdili formate datoteka koje podržava vaš uređaj, idite na veb-lokaciju kompanije „Samsung“.
- Vaš uređaj podržava fotografije i video-zapise snimljene uređajem. Može da se desi da fotografije i video-zapisi snimljeni drugim uređajima ne funkcionišu pravilno.
- Vaš uređaj podržava multimedijalne datoteke koje je odobrio vaš dobavljač mrežnih usluga ili dobavljači dodatnih usluga. Može da se desi da neki sadržaji koji se razmenjuju na internetu, kao što su tonovi zvona, video-zapisi ili pozadine, ne rade pravilno.

Usluga Bluetooth ne radi kako treba

Ako drugi Bluetooth uređaj nije lociran ili postoje problemi sa vezom ili kvarovi u performansama, pokušajte sledeće:

- Uverite se da je uređaj sa kojim želite da se povežete spreman za skeniranje ili povezivanje.
- Proverite da li se vaš telefon i drugi Bluetooth uređaj nalaze unutar maksimalnog dometa Bluetooth veze (10 m).
- Na vašem telefonu otvorite **Podešavanja**, kucnite na **Veze**, a zatim kucnite na **Bluetooth** prekidač da biste ga ponovo uključili.
- Na vašem telefonu otvorite **Podešavanja**, kucnite na **Opšte upravljanje** → **Resetujte** → **Resetuj podešavanja Wi-Fi mreže i Bluetooth usluge** → **Resetovanje podešavanja** da resetujete podešavanja mreže. Možete izgubiti registrovane informacije prilikom obavljanja resetovanja.

Ako ovi saveti ne reše problem, kontaktirajte servisni centar kompanije „Samsung“ ili ovlašćeni servisni centar.

Veza nije uspostavljena kada povežete uređaj sa računarom

- Proverite da li je korišćeni USB kabl kompatibilan sa uređajem.
- Proverite da li je na vašem računaru instaliran i ažuriran odgovarajući upravljački program.

Vaš uređaj ne može da pronade vašu trenutnu lokaciju

GPS signali mogu biti ometani na nekim lokacijama, kao na primer unutar prostorija. U tim situacijama podesite uređaj da koristi Wi-Fi mrežu ili mobilnu mrežu za nalaženje vaše trenutne lokacije.

Podaci sačuvani u uređaju su izgubljeni

Uvek napravite rezervnu kopiju svih važnih podataka sačuvanih na vašem uređaju. U suprotnom, nećete moći da vratite podatke ako se oštete ili izgube. Kompanija „Samsung“ nije odgovorna za gubitak podataka koji se nalaze na uređaju.

Mali razmak se javlja oko spoljne strane kućišta uređaja

- Taj razmak je neizostavna karakteristika proizvodnje i mogu se javiti manja oscilovanja ili vibracije delova.
- Vremenom, trenje između delova može izazvati proširivanje razmaka.

Nema dovoljno prostora u memoriji uređaja

Obrišite nepotrebne podatke, kao što je keš-memoriya, koristeći funkciju brige o uređaju ili obrišite nekorišćene aplikacije ili datoteke ručno da biste oslobodili memorijski prostor.

Dugme Početak se ne pojavljuje

Traka za navigaciju koja sadrži dugme Početak može da nestane kada koristite određene aplikacije ili funkcije. Da biste pronašli traku za navigaciju, prevucite nagore sa dna ekrana.

Može se čuti zvuk zveckanja kada se uređaj protrese

Kod uređaja sa funkcijom optičke stabilizacije slike (OIS) ili funkcijom automatskog fokusiranja (AF) u svojim kamerama, ovaj zvuk se može javiti kada povezane unutrašnje komponente dođu u kontakt. Ovo je normalna pojava zbog karakteristika uređaja.

Uklanjanje baterije

- Da biste uklonili bateriju, obratite se ovlašćenom servisnom centru. Da biste dobili uputstva za uklanjanje baterije, idite na www.samsung.com/global/ecodesign_energy.
- Radi vaše bezbednosti, **ne pokušavajte sami da uklonite** bateriju. Ako baterija nije pravilno uklonjena, može doći do oštećenja baterije i uređaja, telesnih povreda i do toga da uređaj više ne bude bezbedan.
- Kompanija „Samsung“ ne prihvata odgovornost za bilo kakvu štetu ili gubitak (bilo po ugovoru ili deliktu, uključujući nemar) koji može da nastane usled nedoslednog poštovanja ovih upozorenja i uputstva, osim smrti ili telesne povrede prouzrokovane nemarom kompanije „Samsung“.

Autorska prava

Copyright © 2026 Samsung Electronics Co., Ltd.

Ovaj vodič je zaštićen međunarodnim zakonima o autorskim pravima.

Nijedan deo ovog vodiča se ne sme reprodukovati, distribuirati, prevoditi niti prenositi ni u jednom obliku niti bilo kojim putem, elektronskim niti mehaničkim, što podrazumeva fotokopiranje, snimanje i skladištenje u okviru bilo koje memorije informacija i sistema za preuzimanje.

Žigovi

- Samsung i Samsung logotip predstavljaju registrovane žigove kompanije Samsung Electronics Co., Ltd.
- Bluetooth® je registrovani žig kompanije Bluetooth SIG, Inc. u celom svetu.
- Wi-Fi®, Wi-Fi Direct™, Wi-Fi CERTIFIED™, i Wi-Fi logotip su registrovani žigovi kompanije Wi-Fi Alliance.
- Proizvedeno pod licencom kompanije Dolby Laboratories. Dolby, Dolby Atmos i simbol u vidu dvostrukog slova D su žigovi kompanije Dolby Laboratories.
- Svi ostali žigovi i autorska prava su vlasništvo odgovarajućih vlasnika.