

SAMSUNG

GEBRUIKERSHANDLEIDING

SM-S942B/DS
SM-S947B/DS
SM-S948B/DS

Dutch. 02/2026. Rev.1.0

www.samsung.com

Inhoud

Aan de slag

- 5 Apparaatindeling en -functies
- 13 De batterij opladen
- 18 Nano-SIM-kaart en eSIM
- 21 Het apparaat in- en uitschakelen
- 22 Eerste instelling
- 22 Netwerken gebruiken
- 22 Samsung account
- 23 Gegevens overzetten vanaf uw vorige apparaat (Smart Switch)
- 24 Het scherm begrijpen
- 31 Meldingen-venster
- 32 Venster Snelle instellingen
- 34 Schermafbeelding en schermrecorder
- 36 Tekst invoeren
- 38 Tekst extraheren

Apps en functies

- 39 Apps installeren of verwijderen
- 40 Galaxy AI
- 50 S Pen (Galaxy S26 Ultra)
- 57 Telefoon
- 61 Contacten
- 64 Camera
- 79 Galerij
- 84 Bixby
- 85 Multi window (Meerdere apps tegelijk gebruiken)

- 86 Samsung Internet
- 87 Samsung Wallet
- 89 Samsung Health
- 89 Samsung Notes
- 93 Samsung Members
- 93 Samsung Kids
- 94 Samsung Global Goals
- 94 Samsung TV Plus
- 94 Samsung Zoeken
- 95 Samsung Shop
- 95 Samsung News
- 96 Galaxy Store
- 97 Galaxy Wearable
- 97 PENUP (Galaxy S26 Ultra)
- 98 Agenda
- 98 Reminder
- 99 Spraakrecorder
- 100 Mijn bestanden (Bestanden bekijken en beheren)
- 100 Klok
- 100 Calculator
- 101 Weer
- 102 Gaming Hub
- 103 Game Booster (Uw gameomgeving configureren)
- 105 SmartThings
- 106 Inhoud delen
- 107 Music Share

- 108 Smart View (Op een tv-scherm spiegelen)
- 109 Samsung DeX
- 111 Google-apps

Instellingen

- 112 Introductie
- 112 Inloggen bij je Galaxy
- 112 Verbindingen
 - 114 Wi-Fi
 - 115 Bluetooth
 - 117 NFC en contactloze betalingen
 - 118 Gegevensbesparing
 - 118 Toegestane netwerken voor apps
 - 118 Mobiele hotspot
 - 119 Meer verbindinginstellingen
- 121 Verbonden apparaten
- 122 Galaxy AI
- 122 Standen en routines
 - 122 Standen gebruiken
 - 123 Gebruik van routines
- 124 Geluiden en trillen
 - 125 Geluidskwaliteit en -effecten
 - 125 Afzonderlijk app-geluid
- 126 Meldingen
- 126 Display
 - 128 Vloeiende beweging
 - 128 De schermstand wijzigen of de displaykleur aanpassen
- 129 Batterij
- 130 Achtergrond en stijl
- 131 Thema's

- 131 Startscherm
- 132 Vergrendelscherm en AOD
 - 133 Ontgrendelen verlengen
 - 133 Always On Display (Informatie weergeven als het scherm is uitgeschakeld)
- 134 Beveiliging en privacy
 - 135 Gezichtsherkenning
 - 137 Vingerafdrukherkenning
 - 139 Veilige Wi-Fi
 - 140 Veilige map
 - 143 Samsung Pass
- 144 Locatie
- 145 Veiligheid en noodsituaties
- 146 Accounts en back-up
 - 146 Samsung Cloud
- 147 Google-services
- 148 Geavanceerde functies
 - 149 Bewegingen en gebaren
 - 150 Video-effecten
 - 150 Galaxy Avatar
 - 151 Dual Messenger
- 152 Digitaal welzijn en ouderlijk toezicht
- 152 Apparaatonderhoud
- 153 Apps
- 154 Algemeen beheer
- 155 Toegankelijkheid
- 155 Softwareupdate
- 156 Info telefoon

Kennisgevingen voor gebruik

- 157 Voorzorgsmaatregelen voor het gebruik van het apparaat
- 160 Opmerkingen over de inhoud van de verpakking en de accessoires
- 161 Water- en stofbestendigheid behouden
- 162 Situaties waarin het apparaat oververhit kan raken en oplossingen
- 165 Informatie over het stroomverbruik in stand-by voor dit product zoeken

Bijlage

- 166 Toegankelijkheid
- 181 Problemen oplossen
- 187 De batterij verwijderen

Aan de slag

Apparaatindeling en -functies

► Galaxy S26 Ultra:

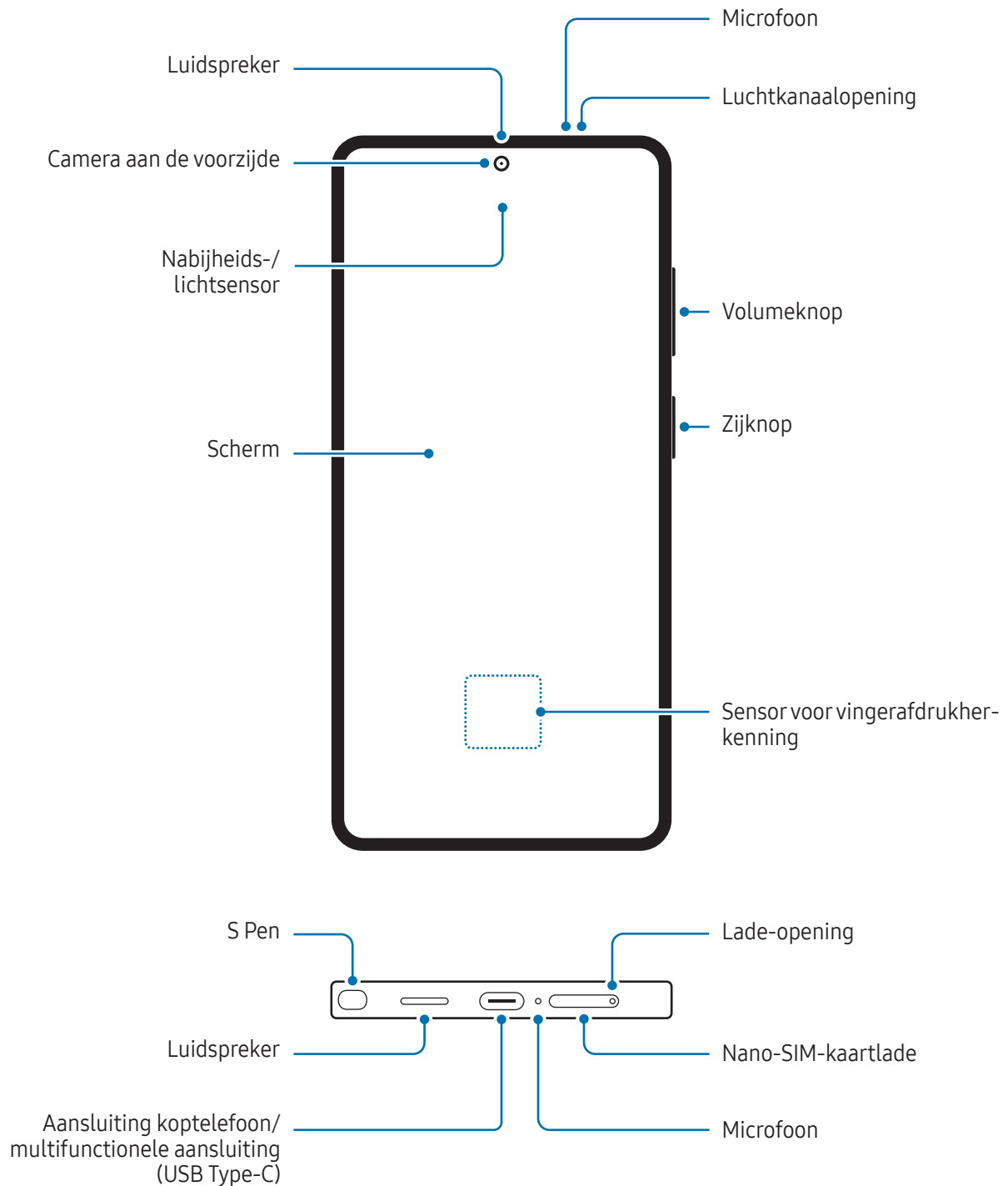

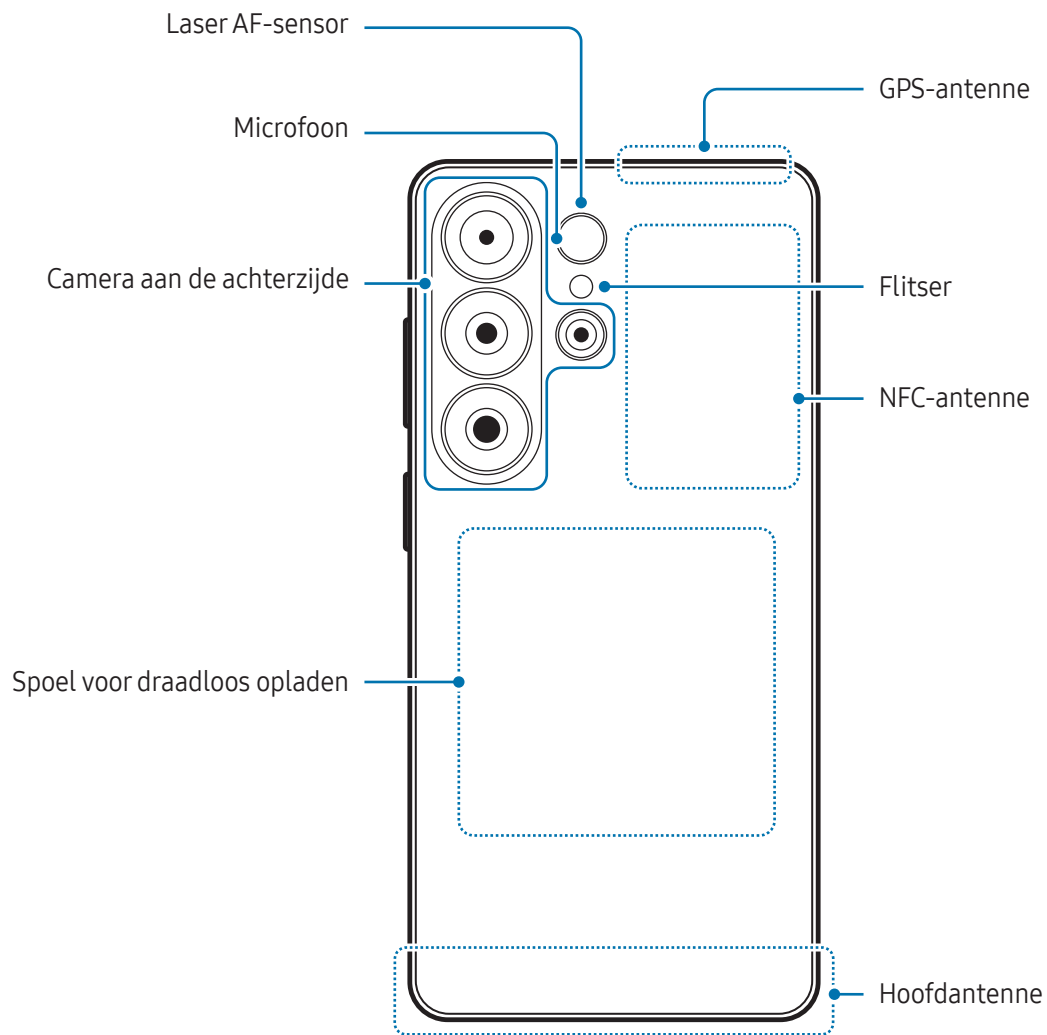

► Galaxy S26+:

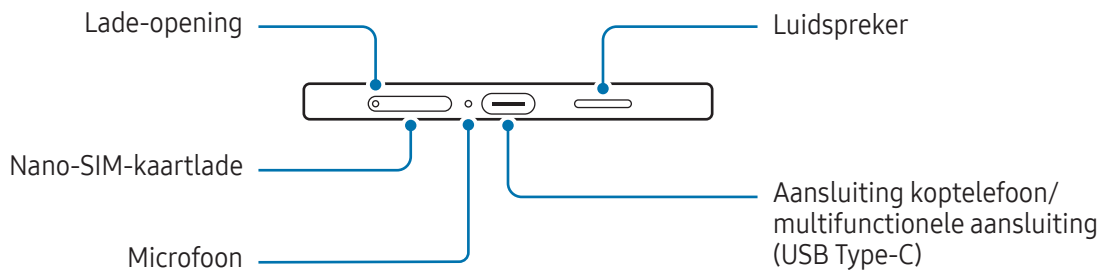
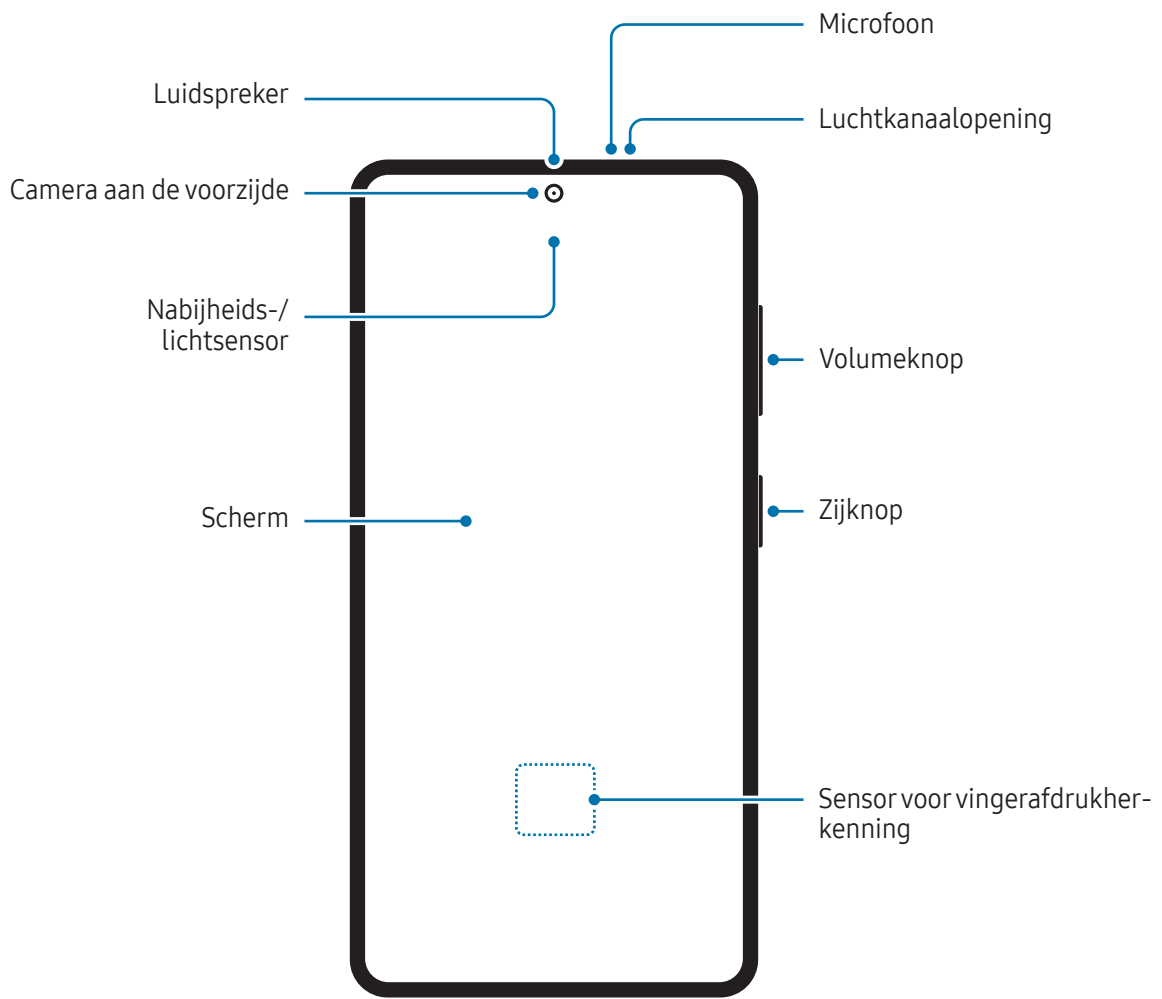

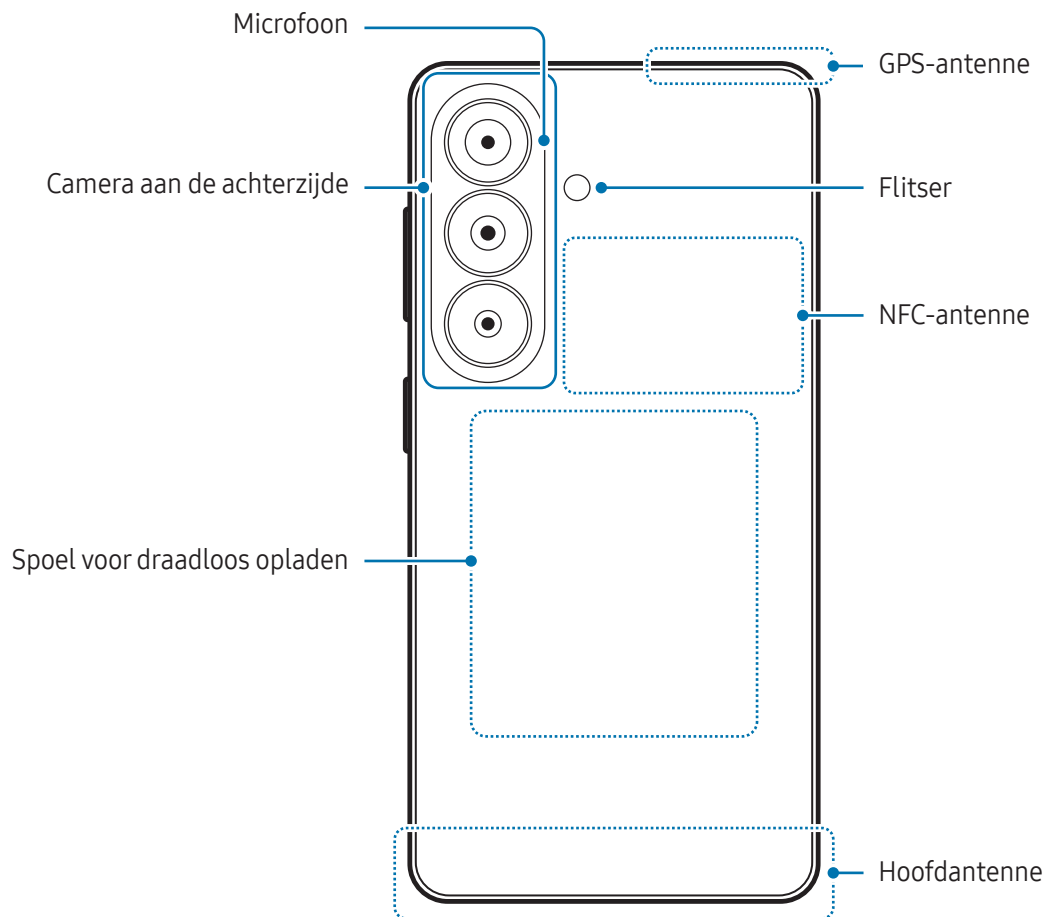

► Galaxy S26:

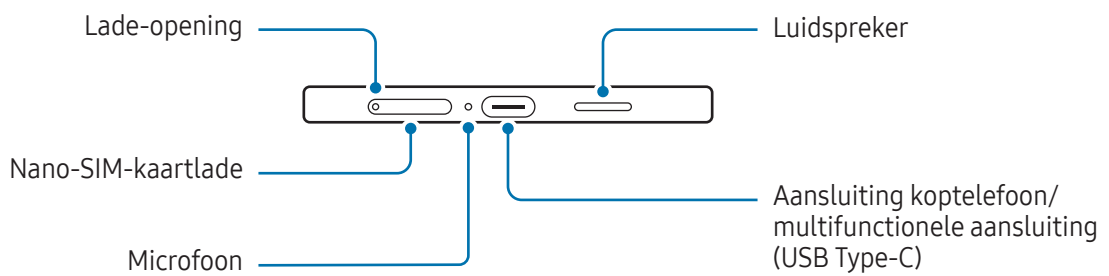
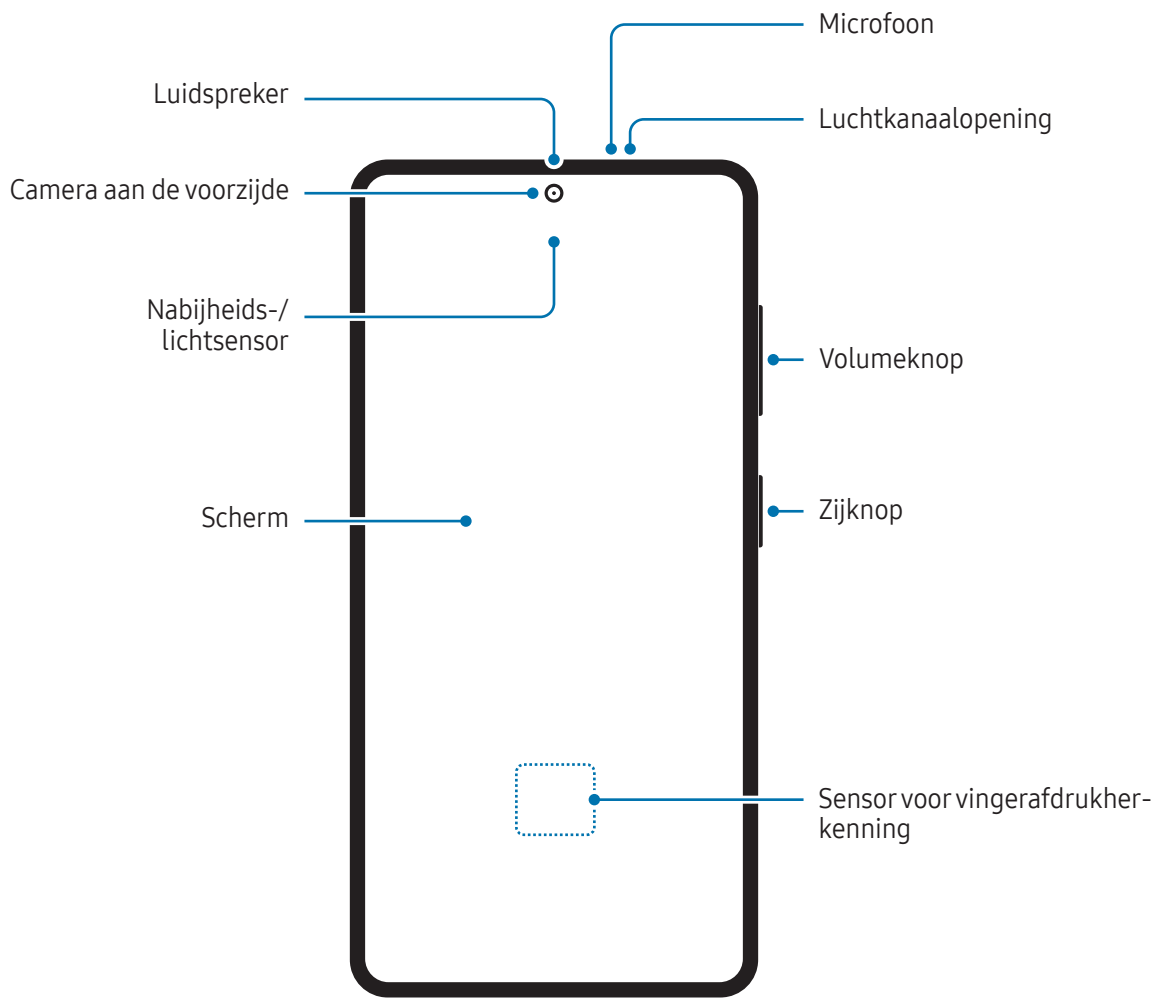

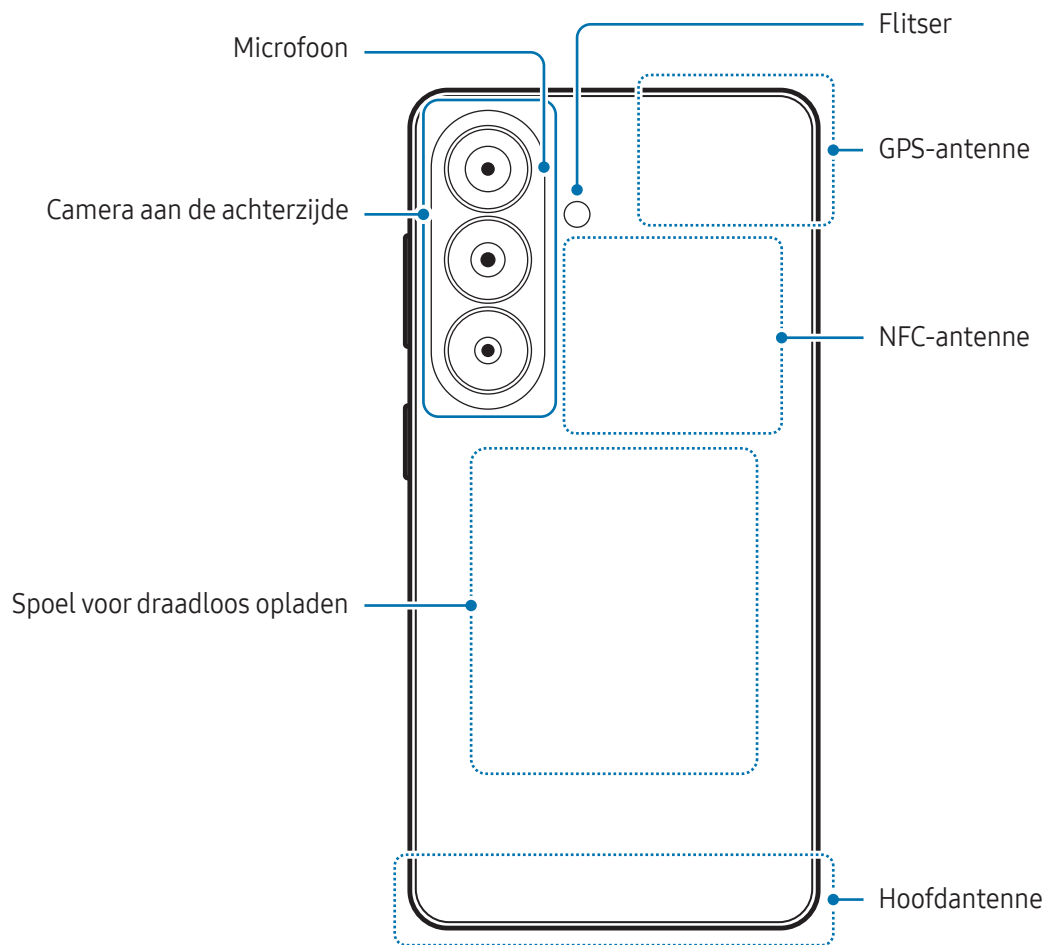



- Wanneer u de luidspreker gebruikt, zoals bij het afspelen van mediabestanden, moet u het apparaat niet te dicht bij uw oor houden.
- Stel de cameralens niet bloot aan sterke lichtbronnen, zoals rechtstreeks zonlicht of een laser. Als de cameralens hieraan wordt blootgesteld, kan de beeldsensor van de camera beschadigd raken. Beschadigde beeldsensoren kunnen niet worden gerepareerd en leiden tot puntjes of vlekken in foto's.
- Gebruik het apparaat niet als er onderdelen kapot of beschadigd zijn, zoals het glas of de behuizing van acryl, omdat dit letsel tot gevolg kan hebben. Gebruik het apparaat pas weer nadat het is gerepareerd bij een Samsung Servicecenter of een geautoriseerd servicecenter.
- Als er stof of vreemde materialen in de microfoon, luidspreker of ontvanger komen of als deze onderdelen worden afgedekt, kan het geluid van het apparaat uitvallen of kunnen bepaalde functies niet werken. Als u probeert het stof of vreemde materialen met een scherp voorwerp te verwijderen, kan het apparaat worden beschadigd en kan het uiterlijk worden aangetast.



- In de volgende gevallen kunnen verbindingsproblemen optreden en kan de batterij leeg raken:
 - Als u metalen stickers bevestigt op het antennegedeelte van het apparaat
 - Als u een cover van metaal op het apparaat bevestigt
 - Als u het antennegedeelte van het apparaat met uw handen of andere objecten bedekt terwijl u bepaalde functies gebruikt, zoals oproepen of de mobiele gegevensverbinding
- Als de luchtkanaalopening wordt bedekt door een accessoire, zoals beschermfolie of een sticker, kunnen er tijdens gesprekken of het afspelen van media ongewenste geluiden optreden.
- Bedek het gebied van de nabijheids-/lichtsensor niet met accessoires, zoals stickers of een klep. Als u dit wel doet, werkt de sensor mogelijk niet goed.
- Het lampje bovenop het apparaat kan tijdens oproepen knipperen vanwege de nabijheidssensor.

Hardkeys

Knop	Functie
Zijknop	<ul style="list-style-type: none"> Als het apparaat uit staat, houdt u deze knop ingedrukt om het apparaat aan te zetten. Indrukken om het scherm in te schakelen of te vergrendelen. Twee keer indrukken of ingedrukt houden om de door u ingestelde app of functie te openen.
Zijknop + knop Volume omlaag	<ul style="list-style-type: none"> Gelijktijdig indrukken om een schermafbeelding te maken. Gelijktijdig ingedrukt houden om het apparaat uit te schakelen.

De zijknop instellen

Selecteer een app of functie door twee keer op de zijknop te drukken of de zijknop ingedrukt te houden.

Open de **Instellingen**, tik op **Geavanceerde functies** → **Zijknop** en selecteer vervolgens de gewenste optie.

Softkeys

Wanneer u het scherm inschakelt, worden de softkeys aan de onderzijde van het scherm weergegeven.

Raadpleeg [Navigatiebalk \(softkeys\)](#) voor meer informatie.

De batterij opladen

Laad de batterij op voordat u deze voor het eerst gebruikt of als u de batterij gedurende langere tijd niet hebt gebruikt.

Opladen met kabel

Sluit de USB-kabel aan op de USB-voedingsadapter en sluit de kabel aan op de multifunctionele aansluiting van het apparaat om de batterij op te laden. Als de batterij volledig is opgeladen, koppelt u de oplader los van het apparaat.

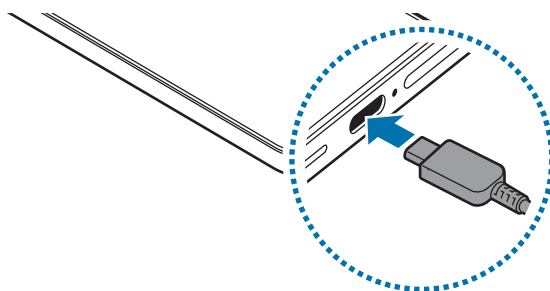

Draadloos opladen

Het apparaat is uitgerust met een interne spoel voor draadloos opladen. U kunt de batterij opladen met een draadloze oplader (afzonderlijk verkrijgbaar).

Plaats de achterkant van het apparaat in het midden van de draadloze oplader om de batterij op te laden. Als de batterij volledig is opgeladen, koppelt u het apparaat los van de draadloze oplader.

De geschatte oplaadtijd wordt op het meldingenvenster weergegeven. De werkelijke oplaadtijd is gebaseerd op de aanname dat het apparaat niet wordt gebruikt en is afhankelijk van de oplaadomstandigheden. Draadloos opladen werkt mogelijk niet goed afhankelijk van het type accessoire of cover. Voor stabiel draadloos opladen kunt u het beste de cover of het accessoire verwijderen van het apparaat.



Vorzorgsmaatregelen voor draadloos opladen

Als u de voorzorgsmaatregelen niet volgt, kan het apparaat mogelijk niet correct worden opgeladen, oververhit raken of kunnen het apparaat en de betreffende kaart beschadigd raken.

- Plaats het apparaat niet op de draadloze oplader terwijl er een creditcard of RFID-kaart (Radio-Frequency Identification) (zoals een OV-chipkaart of keycard) tussen de achterkant van het apparaat en de cover is geplaatst.
- Plaats het apparaat niet op de draadloze oplader wanneer geleidend materiaal, zoals metalen voorwerpen en magneten, tussen het apparaat en de draadloze oplader is geplaatst.



- Als u de draadloze oplader gebruikt in gebieden met zwakke netwerksignalen, kunt u uw netwerk mogelijk niet langer ontvangen.
- Gebruik van door Samsung goedgekeurde draadloze opladers wordt aanbevolen. Als u andere draadloze opladers gebruikt, kan er mogelijk niet goed worden opgeladen.

Snel opladen

Gebruik een supersnelle oplader of snelle oplader. Als u de functie voor snel draadloos opladen wilt gebruiken, gebruikt u een oplader en componenten die de functie ondersteunen.

U kunt de verbindingstatus van de oplader controleren door **Instellingen** te openen en te tikken op **Batterij**.



- Als snel opladen niet werkt, opent u **Instellingen**, tikt u op **Batterij** → **Opladinstellingen** en controleert u of de gewenste functie is ingeschakeld. Controleer ook of de USB-kabel en de USB-voedingsadapter correct zijn aangesloten.
- U kunt de batterij veel sneller opladen terwijl het apparaat of het scherm is uitgeschakeld.
- Als de draadloze oplader een interne ventilator heeft, kan de ventilator tijdens het snel draadloos opladen mogelijk lawaai produceren. Voeg een routine toe om de functie voor snel draadloos opladen in te stellen zodat deze automatisch wordt uitgeschakeld op de ingestelde tijd met **Routines**. Als de functie voor snel draadloos opladen uitgeschakeld is, zal het geluid van de ventilator van de oplader worden gedempt en het indicatorlampje worden gedimd.

Batterij draadloos delen

U kunt met de batterij van uw telefoon een ander apparaat opladen. U kunt zelfs tijdens het opladen van uw telefoon een ander apparaat opladen. Afhankelijk van het type accessoire of de gebruikte cover kan het zijn dat de functie voor batterij draadloos delen niet goed werkt. Verwijder alle gebruikte accessoires en covers voordat u deze functie gebruikt.

1 Open **Instellingen**, tik op **Batterij** → **Batterij draadloos delen** en tik op de schakelaar om deze functie in te schakelen.

2 Plaats het andere apparaat op uw telefoon, met de achterkanten tegen elkaar.

3 Wanneer u klaar bent met opladen, verwijdert u het andere apparaat van uw telefoon.

 Gebruik geen koptelefoon tijdens het delen van de batterijvoeding. Dit kan gevolgen hebben voor apparaten in de buurt.



- De locatie van de spoel voor draadloos opladen kan per apparaat verschillen. Stel de apparaten zo af dat de laadspoelen goed aansluiten.
- Sommige functies zijn niet beschikbaar tijdens het delen van voeding.
- Alleen apparaten die draadloos opladen ondersteunen, kunnen met deze functie worden opgeladen. Sommige apparaten kunnen niet worden opgeladen. Ga naar de Samsung-website om de apparaten te bekijken die ondersteuning bieden voor de functie Batterij draadloos delen.
- Verplaats of gebruik beide apparaten niet tijdens het opladen.
- De voeding die aan het andere apparaat is geleverd, kan lager zijn dan de voeding die door uw telefoon met dit andere apparaat is gedeeld.
- Als u het andere apparaat oplaadt terwijl uw telefoon wordt opgeladen, kan de oplaadsnelheid afnemen of kan het zijn dat het apparaat niet goed wordt opgeladen, afhankelijk van het type oplader.
- De oplaadsnelheid of -efficiëntie kan variëren afhankelijk van de toestand van de telefoon of de omgeving.

De limiet voor het delen van stroom

U kunt instellen dat het apparaat met het delen van stroom moet stoppen wanneer het resterende batterijvermogen onder een bepaald niveau zakt.

Open **Instellingen**, tik op **Batterij** → **Batterij draadloos delen** → **Limiet batterij** en stel vervolgens de limiet in.

Batterijverbruik verminderen

Uw apparaat beschikt over verschillende opties waarmee u het verbruik van de batterij kunt verminderen.

- Optimaliseer het apparaat met de functie voor apparaatonderhoud.
- Schakel het scherm uit door op de zijknop te drukken wanneer het apparaat niet wordt gebruikt.
- Schakel de energiebesparende stand in.
- Sluit overbodige apps.
- Schakel de Bluetooth-functie uit wanneer deze niet wordt gebruikt.
- Schakel de automatische synchronisatie uit voor apps die moeten worden gesynchroniseerd.
- Verminder de tijd voor achtergrondverlichting.
- Verminder de helderheid van het scherm.

Tips en voorzorgsmaatregelen voor het opladen van de batterij



- Gebruik alleen een door Samsung goedgekeurde batterij die speciaal is ontworpen voor uw apparaat. Als u incompatibele batterijen gebruikt, kan dit ernstig letsel of schade aan uw apparaat veroorzaken.
- Aanbevolen wordt om alleen door Samsung goedgekeurde opladers en kabels te gebruiken die speciaal ontworpen zijn voor uw apparaat. Gebruik van incompatibele opladers of kabels kan leiden tot letsel of schade aan het apparaat.



- Als u de oplader onjuist aansluit, kan dit aanzienlijke schade aan het apparaat veroorzaken. Schade veroorzaakt door verkeerd gebruik, valt niet onder de garantie.
- Gebruik van de USB Type-C-kabel die bij het apparaat is geleverd, wordt aanbevolen. Als u een micro-USB-kabel gebruikt, kan dit schade aan het apparaat veroorzaken.
- Als u het apparaat oplaadt terwijl de multifunctionele aansluiting nat is, kan het apparaat beschadigd raken. Maak de multifunctionele aansluiting zorgvuldig droog voordat u het apparaat oplaadt.



- Om stroom te besparen moet u de oplader loskoppelen wanneer u deze niet gebruikt. De oplader beschikt niet over een aan/uit-schakelaar. U moet daarom de oplader loskoppelen van het stopcontact wanneer u deze niet gebruikt, om te voorkomen dat u energie verspilt. De oplader moet in de buurt van het stopcontact blijven tijdens het opladen en eenvoudig te bereiken zijn.
- Gebruik van een door Samsung goedgekeurde oplader die oplaadprestaties garandeert, wordt aanbevolen.
- Als de batterij volledig leeg is, kan het apparaat niet direct worden ingeschakeld wanneer de oplader is aangesloten. Laat een lege batterij enkele minuten opladen voordat u probeert het apparaat in te schakelen.
- Wanneer u netwerk-apps, apps waarvoor een verbinding met een ander apparaat is vereist of meerdere apps tegelijk gebruikt, raakt de batterij snel leeg. Als u wilt voorkomen dat er geen stroom meer is tijdens een gegevensoverdracht, moet u deze apps pas gebruiken nadat de batterij volledig is opgeladen.
- Als u een andere voedingsbron dan de oplader gebruikt, zoals een computer, kan dit zorgen voor een lagere oplaadsnelheid vanwege een lagere stroomvoorziening.
- U kunt het apparaat tijdens het opladen blijven gebruiken, maar hierdoor kan het wel langer duren voordat de batterij volledig is opgeladen.
- Als de stroomvoorziening instabiel is wanneer het apparaat wordt opgeladen, functioneert het scherm mogelijk niet. Als dit gebeurt, koppelt u de oplader los van het apparaat.
- Tijdens het opladen kunnen het apparaat en de oplader warm worden. Dit is normaal en heeft geen nadelige invloed op de levensduur of prestaties van het apparaat. Als de batterij warmer wordt dan normaal, houdt de oplader mogelijk op met opladen.
- Als uw apparaat niet goed oplaadt, kunt u met het apparaat en de oplader naar een Samsung Servicecenter of een geautoriseerd servicecenter gaan.

Nano-SIM-kaart en eSIM

Plaats de nano-SIM-kaart of download de eSIM die door uw serviceprovider is verstrekt.

Een eSIM is een geïntegreerde digitale SIM en daardoor anders dan een fysieke nano-SIM-kaart. Als u twee telefoonnummers of serviceproviders voor één apparaat wilt hebben, plaatst u nog een nano-SIM-kaart of downloadt u nog een eSIM.



- eSIM is mogelijk niet beschikbaar, afhankelijk van de regio, serviceprovider of het model.
- Mogelijk zijn sommige diensten die een netwerkverbinding vereisen, niet beschikbaar, afhankelijk van de serviceprovider.
- Het gebruik van zowel een nano-SIM-kaart als een eSIM of twee eSIM's kan in sommige gebieden leiden tot lagere gegevensoverdrachtssnelheden.

De nano-SIM-kaart plaatsen

► Galaxy S26 Ultra:

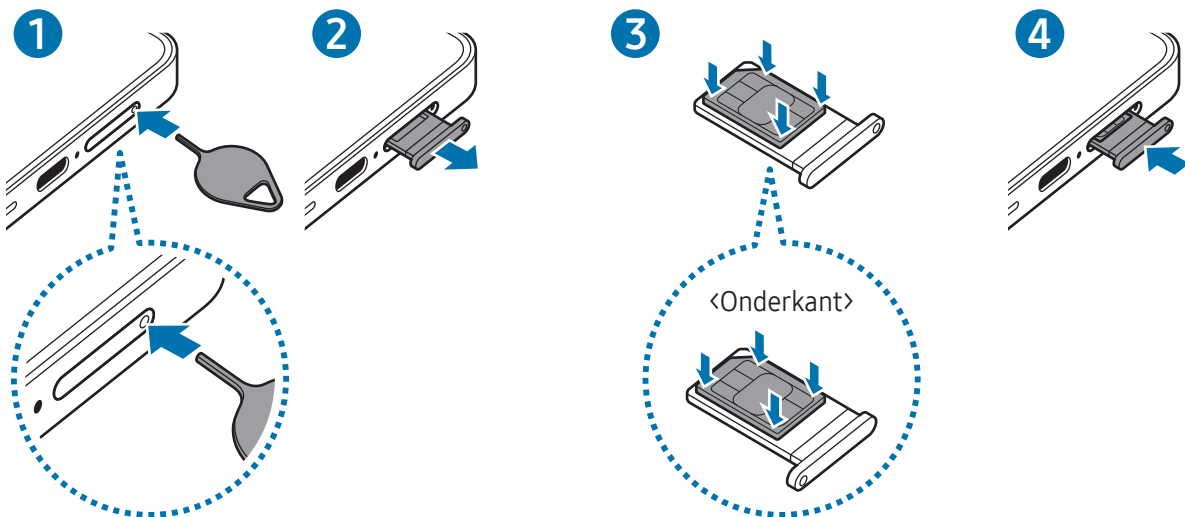

► Galaxy S26+, Galaxy S26:

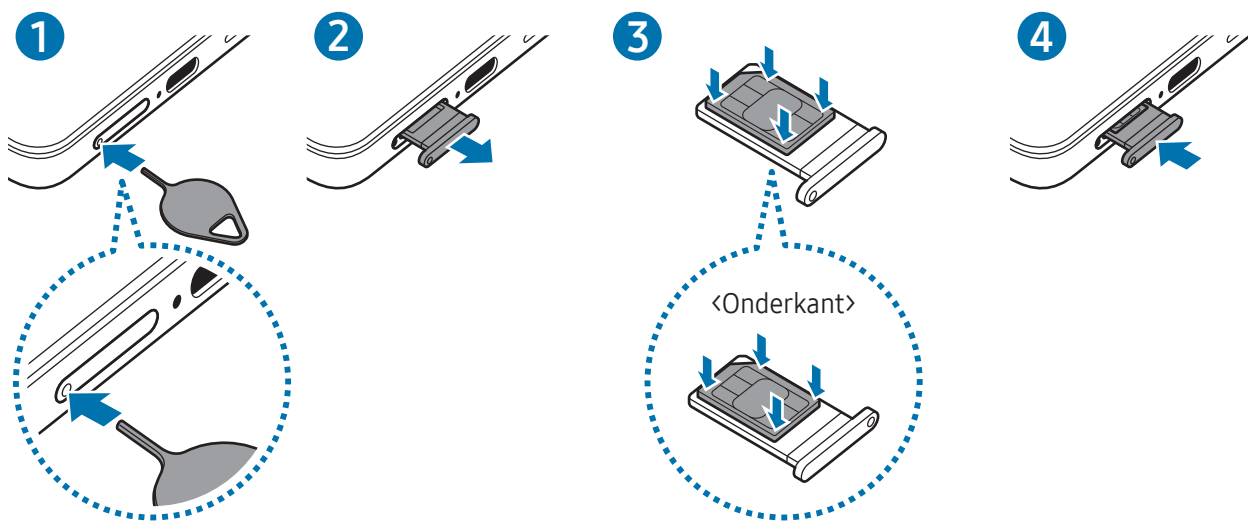

- 1 Steek de pin voor uitwerpen in het gaatje op de lade om de lade te ontgrendelen.
- 2 Trek de lade voorzichtig uit de sleuf van de lade.
- 3 Plaats de nano-SIM-kaart in de lade met de goudkleurige contacten naar boven gericht en druk de nano-SIM-kaart vervolgens voorzichtig in de lade om deze vast te zetten.
- 4 Schuif de lade terug in de sleuf van de lade.

- ! Steek de pin voor uitwerpen in **het gaatje op de lade** om de lade te verwijderen.
- Gebruik alleen een nano-SIM-kaart.
- Zorg ervoor dat u de nano-SIM-kaart niet kwijtraakt en dat anderen deze niet gebruiken. Samsung is niet verantwoordelijk voor schade of ongemak veroorzaakt door zoekgeraakte of gestolen kaarten.
- De pin voor uitwerpen moet loodrecht op het gaatje staan. Anders kunt u het apparaat beschadigen.
- Als de kaart niet stevig in de lade zit, kan de nano-SIM-kaart uit de lade vallen.
- Als u de lade in uw apparaat plaatst terwijl de lade nat is, kan uw apparaat beschadigd raken. Zorg altijd dat de lade droog is.
- Plaats de lade zo ver mogelijk in de ladesleuf om te voorkomen dat er vocht in uw apparaat terechtkomt.

Een eSIM downloaden

Open **Instellingen**, tik op **Verbindingen** → **SIM-beheer** → **eSIM toevoegen** en volg de instructies op het scherm om de eSIM te downloaden.

Als u een QR-code van uw serviceprovider hebt ontvangen, opent u de **Instellingen**, tikt u op **Verbindingen** → **SIM-beheer** → **eSIM toevoegen** → **QR-code scannen**, en scant u vervolgens de QR-code.

SIM-beheer

Open de **Instellingen** en tik op **Verbindingen** → **SIM-beheer**.

- **SIM-kaarten:** activeer de nano-SIM-kaart die u wilt gebruiken en pas de nano-SIM-kaartinstellingen aan.
- **eSIM's:** download of activeer de eSIM.
- **Voorkeurs-SIM's:** selecteer deze optie om specifieke SIM-kaarten te gebruiken voor bepaalde functies, zoals spraakoproepen, wanneer twee kaarten zijn geactiveerd.
- **Gegevenswisseling:** instellen dat het apparaat een andere SIM-kaart gebruikt voor dataservices als de gewenste SIM-kaart geen verbinding kan maken met het netwerk.



Er kunnen extra kosten in rekening worden gebracht wanneer u deze functie gebruikt.

- **Meer SIM-instellingen:** pas de aanvullende instellingen aan.
- **Privacy:** de Privacykennisgeving en de Algemene voorwaarden bekijken.

Het apparaat in- en uitschakelen

-  Houd u aan waarschuwingen en aanwijzingen van geautoriseerd personeel op plaatsen waar het gebruik van draadloze apparaten aan beperkingen onderhevig is, bijvoorbeeld in vliegtuigen en ziekenhuizen.

Het apparaat inschakelen

Houd de zijknop een aantal seconden ingedrukt om het apparaat in te schakelen.

Het apparaat uitschakelen

- 1 Als u het apparaat wilt uitschakelen, houdt u de zijknop en de knop Volume omlaag tegelijkertijd ingedrukt. U kunt ook het venster Snelle instellingen openen en op het pictogram Uitschakelen (🔌) tikken.
 - 2 Tik op **Uitschakelen** → **Uitschakelen**.
Als u het apparaat opnieuw wilt opstarten, tikt u op **Opnieuw opstarten** → **Opnieuw opstarten**.
-  Als u wilt instellen dat het apparaat wordt uitgeschakeld wanneer u de zijknop ingedrukt houdt, tikt u op **Instellingen Zijknop** → **Lang drukken** → **Menu Uitschakelen**.

Geforceerd opnieuw opstarten

Als uw apparaat vastloopt en niet reageert, houdt u de zijknop en de knop Volume omlaag meer dan 7 seconden tegelijkertijd ingedrukt om het apparaat opnieuw op te starten.

Noodoproepen en medische gegevens

U kunt een noodoproep plaatsen of de door u opgeslagen medische gegevens bekijken.

Houd tegelijk de zijknop en de knop Volume omlaag ingedrukt en tik vervolgens op **Noodoproep** of **Medische gegevens**. U kunt ook het venster Snelle instellingen openen en op het pictogram Uitschakelen (🔌) → **Noodoproep** of **Medische gegevens** tikken.

-  Voor het beheren van uw medische informatie en contacten voor noodgevallen, opent u de **Instellingen** en tikt u op **Veiligheid en noodsituaties**.

Eerste instelling

Wanneer u het apparaat voor het eerst inschakelt of na het herstellen van de fabrieksinstellingen, volgt u de instructies op het scherm om uw apparaat in te stellen.



Als u geen verbinding met een Wi-Fi-netwerk maakt, kunt u mogelijk enkele apparaatfuncties niet instellen tijdens de eerste installatie.

Netwerken gebruiken

U kunt netwerken zoals Wi-Fi, Bluetooth, NFC of mobiele netwerken gebruiken.

Open **Instellingen**, tik op **Verbindingen** en tik op de schakelaar van het gewenste netwerk om het in te schakelen.

Tik voor het mobiele netwerk op **Gegevensgebruik** en tik op de schakelaar **Mobiele gegevens** om deze in te schakelen.

Als u het netwerk niet gebruikt, tikt u op de schakelaar om het uit te schakelen.



Sommige functies zijn mogelijk niet beschikbaar, afhankelijk van het model.

Samsung account

Met een Samsung account kunt u gebruikmaken van diverse Samsung-diensten die worden aangeboden via mobiele apparaten, tv's en de Samsung-website.

Als u wilt zien welke services u kunt gebruiken met uw Samsung account, gaat u naar account.samsung.com.

1 Open **Instellingen** en tik op **Inloggen bij je Galaxy**.

U kunt ook de **Instellingen** openen en op **Accounts en back-up** → **Accounts beheren** → **Account toevoegen** → **Samsung account** tikken.

2 Meld u aan bij uw Samsung account. Als u geen Samsung account hebt, tikt u op **Wachtwoord vergeten of geen account?** → **Account maken**.

Uw ID opzoeken en uw wachtwoord resetten

Als u uw Samsung account-ID of wachtwoord bent vergeten, tikt u op **Wachtwoord vergeten of geen account?** → **Id vergeten** of **Wachtwoord vergeten** op het aanmeldingsscherf van uw Samsung account. U kunt uw ID zoeken of uw wachtwoord resetten nadat u de vereiste informatie hebt ingevoerd.

Afmelden bij uw Samsung account

Wanneer u zich afmeldt bij uw Samsung account, worden uw gegevens zoals contactpersonen of gebeurtenissen ook verwijderd van uw apparaat.



- 1 Open de **Instellingen** en tik op **Accounts en back-up** → **Accounts beheren**.
- 2 Tik op **Samsung account** → **Mijn profiel** en tik op **Uitloggen** onder aan het scherm.
- 3 Tik op **Uitloggen** → **Bevestigen**.
- 4 Voer het wachtwoord van uw Samsung account in en tik op **OK**.

Gegevens overzetten vanaf uw vorige apparaat (Smart Switch)

Draag met de USB-kabel of draadloos gegevens over van uw vorige apparaat. U kunt ook gegevens van een externe opslag of computer overzetten.

Open **Instellingen**, tik op **Accounts en back-up** → **Overzetten voor instellen apparaat** en volg de instructies op het scherm om gegevens over te dragen.

Ga naar www.samsung.com/smartswitch voor informatie en beperkingen.

- Als u gegevens wilt overzetten met behulp van externe opslag, tikt u op het pictogram Externe opslag (.
- Als u de overgezette gegevens wilt controleren, tikt u op het pictogram Meer opties () → **Resultaat overzetten**.



- Deze functie wordt mogelijk niet ondersteund op bepaalde apparaten of computers.
- Samsung neemt copyright uiterst serieus. U mag alleen inhoud overzetten die uw eigendom is of waarvoor u beschikt over overdrachtsrechten.

Het scherm begrijpen

Het scherm bedienen

- Tikken: tik op het scherm.
 - Blijven aanraken: blijf het scherm ongeveer 2 seconden aanraken.
 - Slepen: blijf een item aanraken en sleep het naar de gewenste locatie.
 - Dubbeltikken: dubbeltik op het scherm.
 - Vegen: veeg naar boven, naar beneden, naar links of naar rechts.
 - Spreiden en samenknijpen: spreid twee vingers of knijp ze samen op het scherm.
-  • Zorg dat het scherm niet in aanraking komt met andere elektrische apparaten. Door elektrostatische ontladingen kan het scherm beschadigd raken.
- Beschadig het scherm niet, tik niet met scherpe voorwerpen op het scherm en oefen geen grote druk uit op het scherm met uw vingertoppen of andere objecten.
 - Het wordt aanbevolen om geen vaste grafische afbeeldingen gedurende langere tijd weer te geven op het gehele of een deel van het scherm. Hierdoor kunnen nabeelden ontstaan (ingebrand scherm) of kan beeldschaduw optreden.



Het apparaat herkent invoer via aanraken mogelijk niet in de buurt van de randen van het scherm, omdat deze buiten het invoergebied voor aanraken vallen.

Navigatiebalk (softkeys)

Wanneer u het scherm inschakelt, worden de softkeys op de navigatiebalk aan de onderzijde van het scherm weergegeven. De softkeys zijn standaard ingesteld op de knop Recent, de startknop en de knop Terug. De functies van de knoppen hangen o.a. af van de app die op dat moment wordt gebruikt.

Knop	Functie
Recent ()	Tik hierop om de lijst met recente apps te openen.
Start (○)	<ul style="list-style-type: none"> • Tik hierop om terug te gaan naar het startscherm. • Blijf aanraken om Circle to Search te starten. Tik op of teken een cirkel rond een afbeelding of tekst.
Terug (<)	Tik hierop om terug te keren naar het vorige scherm.

De navigatiebalk verbergen

U kunt op een breder scherm bestanden bekijken of apps gebruiken door de navigatiebalk te verbergen.

Open de **Instellingen** en tik op **Display** → **Navigatiebalk** → **Veeggebaren**.

Startscherm en Apps-scherm

Het startscherm is het beginpunt voor het openen van alle functies van het apparaat. Hierop worden onder andere widgets en sneltoetsen voor apps weergegeven.

Op het Apps-scherm worden pictogrammen weergegeven voor alle apps, waaronder apps die net zijn geïnstalleerd.

Schakelen tussen het startscherm en het Apps-scherm

Veeg op het startscherm omhoog om het Apps-scherm te openen.

Veeg in het scherm Apps omhoog of omlaag om terug te gaan naar het startscherm. U kunt ook op de Startknop (○) of de knop Terug (<) tikken.

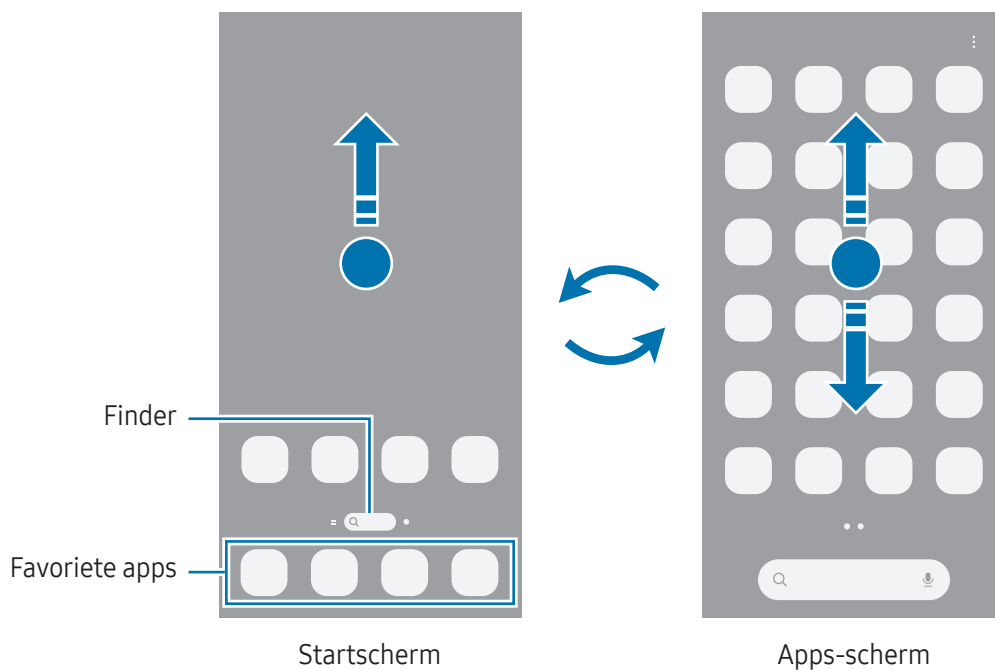

Als u de Apps-knop aan het startscherm toevoegt, kunt u het Apps-scherm openen door op deze knop te tikken. Blijf op het startscherm een leeg gebied aanraken, tik op **Instell.** en tik vervolgens op de schakelaar **Knop Apps-scherm weergeven op Startscherm** om deze functie in te schakelen. De Apps-knop (⋮) wordt onderaan het startscherm toegevoegd.

Het startscherm bewerken

Blijf op het startscherm een leeg gebied aanraken of knijp uw vingers samen om de bewerkingsopties te openen. U kunt de achtergrond instellen, widgets toevoegen en meer.

- **Achtergrond en stijl:** de achtergrondinstellingen voor het startscherm en vergrendelscherm wijzigen.
- **Thema's:** het thema van het apparaat wijzigen. Visuele elementen van de interface, zoals kleuren, pictogrammen en achtergronden worden gewijzigd afhankelijk van het geselecteerde thema.
- **Widgets:** widgets zijn kleine apps die specifieke functies van apps opstarten om informatie te geven en gemakkelijk toegang tot het startscherm te verlenen. Selecteer een widget en tik op **Toevoegen**. De widget wordt toegevoegd op het startscherm.
- **Instell.:** instellingen configureren voor het startscherm, zoals de schermindeling.

U kunt ook startschermvensters toevoegen, verwijderen of opnieuw indelen.

- Vensters toevoegen: veeg naar links en tik op het pictogram Pagina toevoegen (+).
- Vensters verplaatsen: sleep een voorbeeldvenster naar een nieuwe locatie.
- Vensters verwijderen: tik in het venster op het pictogram Verwijderen (🗑️).

Alle apps weergeven op het startscherm

U kunt zonder een apart Apps-scherm te gebruiken het apparaat zo instellen dat alle apps worden weergegeven op het startscherm. Blijf een leeg gebied op het startscherm aanraken en tik vervolgens op **Instell.** → **Lay-out startscherm** → **Alleen startscherm** → **Toepassen**.

Finder starten

Zoek naar apps of inhoud.

- 1 Tik op het startscherm op **Finder**.
- 2 Voer een zoekterm in.
Als u op het toetsenbord op het pictogram Zoeken (🔍) tikt, kunt u meer inhoud zoeken.

Items verplaatsen

Sleep een item naar een nieuwe locatie. Als u het item naar een ander venster wilt verplaatsen, sleept u het naar de rand van het scherm. Als u een item blijft aanraken en dan op **Selecteren** tikt, kunt u meer items selecteren en ze dan tegelijk verplaatsen.

Als u een snelkoppeling naar een app aan het startscherf wilt toevoegen, blijft u op het scherm Apps het item aanraken en tikt u op **Toevoegen aan Start**. De sneltoets wordt toegevoegd aan het startscherf.

U kunt ook veelgebruikte apps naar het gedeelte met sneltoetsen onderaan het startscherf slepen.

Mappen maken

Sleep op het startscherf of het Apps-scherf een app over een andere app.

Er wordt een nieuwe map gemaakt met de geselecteerde apps. Tik op **Mapnaam** en voer een mapnaam in.

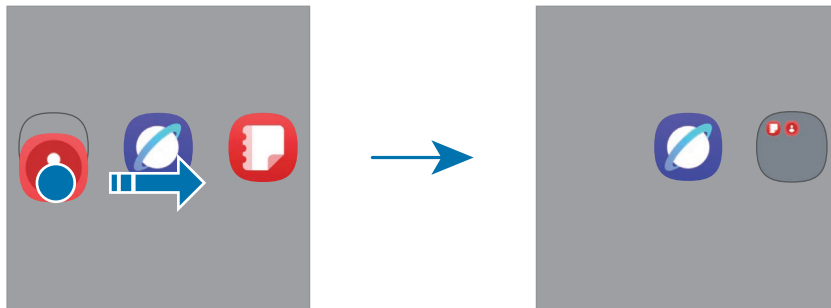

- **Meer apps toevoegen**

Tik in de map op het pictogram Apps toevoegen (⊕). Tik op de toe te voegen apps en tik op **Gereed**. U kunt een app ook toevoegen door deze naar de map te slepen.

- **Apps verplaatsen uit een map**

Sleep een app naar een nieuwe locatie.

- **Een map verwijderen**

Blijf een map aanraken en tik vervolgens op **Verwijderen**. Alleen de map wordt verwijderd. De apps van de map worden verplaatst naar het Apps-scherf.

Edge-venster

Uw favoriete apps en functies zijn toegankelijk via de Edge-vensters.

Sleep de handgreep van het Edge-venster naar het midden van het scherm.

Als de handgreep van het Edge-venster niet zichtbaar is, opent u de **Instellingen**, tikt u op **Display** en tikt u op de schakelaar **Edge-vensters** om deze functie in te schakelen.

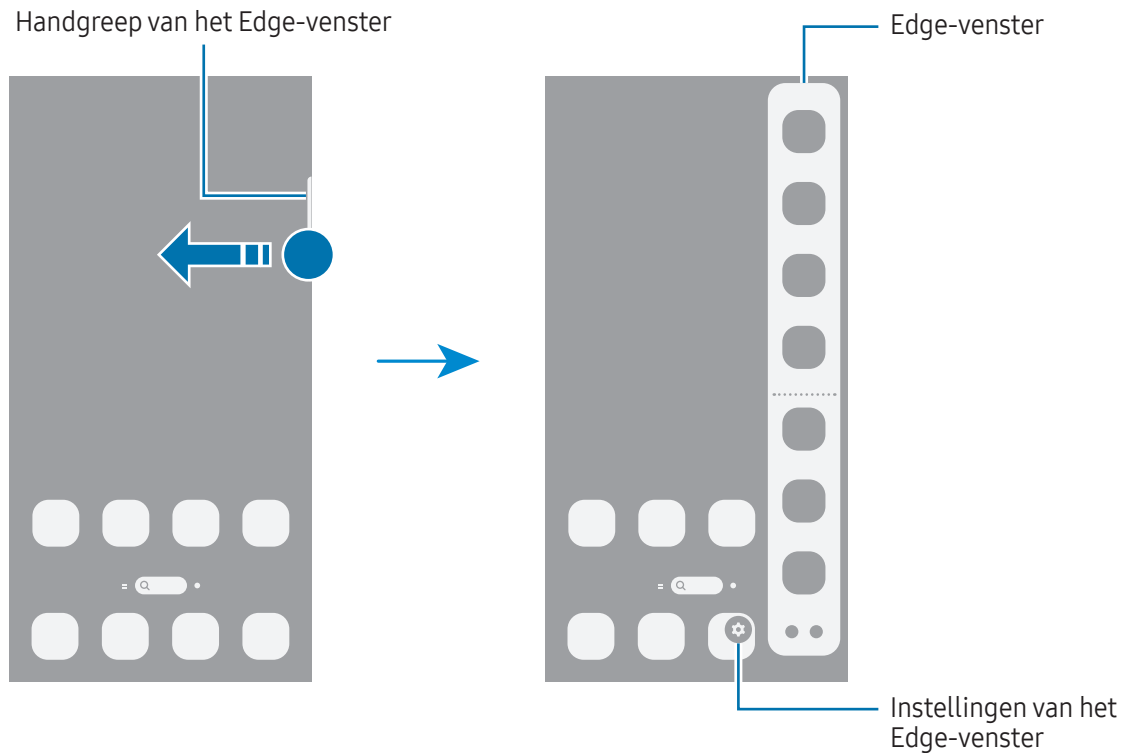

Vergrendelscherm

Als u op de zijknop drukt, wordt het scherm uitgeschakeld en vergrendeld. Het scherm wordt ook uitgeschakeld en automatisch vergrendeld als het apparaat niet wordt gebruikt gedurende een bepaalde tijd.

Als u het scherm wilt ontgrendelen, veegt u in een willekeurige richting (behalve omlaag) wanneer het scherm wordt ingeschakeld.

Als het scherm uit is of de Always On Display is ingeschakeld, drukt u op de zijknop of dubbeltikt u op het scherm. Raadpleeg voor meer informatie over de Always On Display [Always On Display](#).

Snelkoppelingen bewerken

U kunt de snelkoppelingen onderaan het vergrendelscherm veranderen in andere apps of functies. Blijf het vergrendelscherm aanraken, tik op het snelkoppelingpictogram, selecteer vervolgens de gewenste functie en tik op **Gereed**.

De schermvergrendelingsmethode wijzigen

Als u de schermvergrendelingsmethode wilt wijzigen, opent u de **Instellingen**, tikt u op **Vergrendelscherm en AOD** → **Schermvergrendeling en biometrie** en selecteert u een methode.

Als u een patroon, pincode, wachtwoord of biometrische gegevens instelt voor de schermvergrendelingsmethode, kunt u uw persoonlijke gegevens beschermen door te voorkomen dat anderen toegang hebben tot uw apparaat. Nadat u de schermvergrendelingsmethode hebt ingesteld, moet u een ontgrendelingscode invoeren op het apparaat om het te ontgrendelen.















U kunt op uw apparaat instellen dat de fabrieksinstellingen worden hersteld als u de ontgrendelingscode meerdere keren achter elkaar verkeerd opgeeft en het maximum aantal pogingen bereikt. Open de **Instellingen**, tik op **Vergrendelscherm en AOD** → **Instell. veilige vergrendeling**, ontgrendel het scherm met de vooraf ingestelde schermvergrendelingsmethode en tik vervolgens op de schakelaar **Aut. reset fabrieksinst.** om deze functie in te schakelen.

Indicatorpictogrammen

Pictogrammen verschijnen in de statusbalk aan de bovenzijde van het scherm. De pictogrammen die in de tabel staan, worden het meest gebruikt.

Pictogram	Betekenis
•	Nieuwe meldingen
	Geen signaal
	Signaalsterkte
	Roaming (buiten het gebruikelijke servicegebied)
	4G/GPRS-netwerkverbinding
	4G/EDGE-netwerkverbinding
	4G/UMTS-netwerkverbinding
	4G/HSDPA-netwerkverbinding
	HSPA+-netwerkverbinding

Pictogram	Betekenis
	4G/LTE-netwerkverbinding
	5G-netwerkverbinding
	Met LTE-netwerk verbonden in LTE-netwerk dat het 5G-netwerk bevat
	Wi-Fi-verbinding
	Bluetooth-functie ingeschakeld
	Locatieservices worden gebruikt
	Telefoongesprek gaande
	Gemiste oproep
	Alarm ingeschakeld
	Dempen/Trilstand
	Vliegtuigstand ingeschakeld
	Fout opgetreden of voorzichtigheid vereist
	Batterij opladen/Batterijniveau



- De statusbalk verschijnt mogelijk niet aan de bovenkant van het scherm in alle apps. Sleep van de bovenkant van het scherm naar beneden om de statusbalk weer te geven.
- Sommige indicatorpictogrammen worden alleen weergegeven wanneer u het meldingenvenster opent.
- Sommige meldingen worden weergegeven als een stip.
- De indicatorpictogrammen kunnen er anders uitzien, afhankelijk van de serviceprovider of het model.

Meldingen-venster

Wanneer u nieuwe meldingen ontvangt, verschijnen pictogrammen in de statusbalk. Open het meldingenvenster om de details te bekijken.

Als u het meldingenvenster wilt openen, veegt u omlaag op het scherm, behalve de rechterkant. Veeg omhoog op het scherm om het meldingenvenster te sluiten.

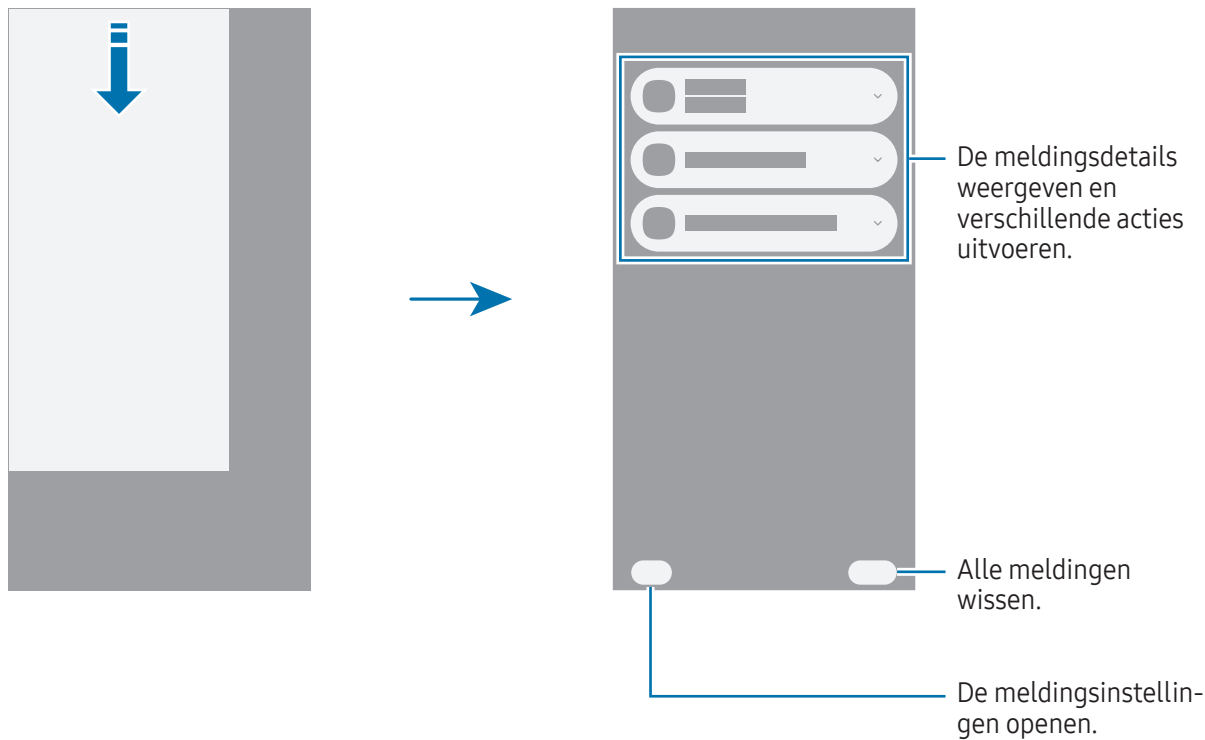



Venster Snelle instellingen

Door op een knop te tikken, kunt u specifieke functies in- of uitschakelen, zoals Wi-Fi of Bluetooth.

Als u het venster Snelle instellingen wilt openen, veegt u omlaag vanaf de rechterbovenhoek van het scherm. Als u het venster Snelle instellingen wilt sluiten, veegt u omhoog op het scherm.

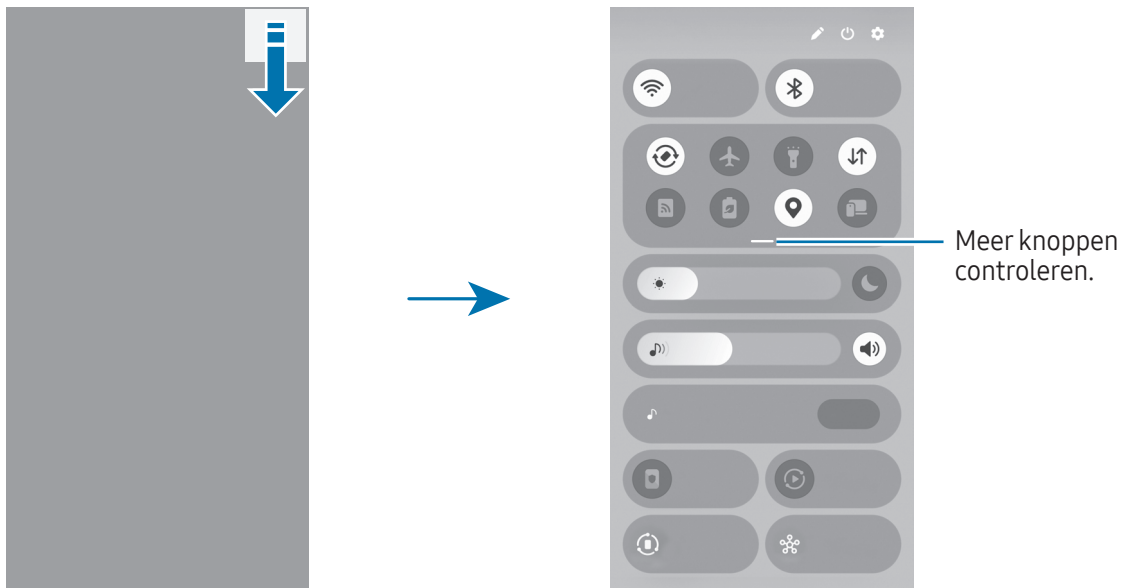
U kunt gedetailleerde instellingen bekijken door een knop te blijven aanraken. Als u knoppen wilt bewerken, tikt u op het pictogram Bewerken (✎) → **Bewerken**.



 Deze afbeelding kan verschillen, afhankelijk van de regio of het model.

Afspelen van media bedienen

Bedien media op uw telefoon en op aangesloten apparaten in de buurt in het venster Snelle instellingen.

- 1 Open het venster Snelle instellingen en tik op **Media-uitvoer**.
- 2 Tik op de pictogrammen in de controller om het afspelen te bedienen.

Apparaten in de buurt bedienen

Bedien verbonden apparaten in de buurt of verbind andere apparaten in de buurt in het venster Snelle instellingen.

- 1 Open het venster Snelle instellingen en tik op **Apparaten in de buurt**.
Verbonden apparaten in de buurt worden weergegeven met een lijn die ze verbindt met de cirkel rond uw telefoon.
- 2 Selecteer een apparaat in de buurt om het te bedienen.
 - Om andere apparaten in de buurt te verbinden, sleept u een apparaat vanuit het venster onderaan het scherm naar de cirkel.
 - Om de verbinding te beëindigen, sleept u het apparaat naar het venster onderaan het scherm en tikt u op **Verbinding verbreken**.

Veelgebruikte apparaten bedienen

Bedien apparaten die zijn verbonden met apps voor apparaatbeheer, zoals SmartThings, en handmatige routines via het venster Snelle instellingen.

- 1 Open het venster Snelle instellingen en tik op **SmartThings**.
- 2 Tik op de schakelaar van de app die u wilt verwijderen en tik op **Start**.
Er verschijnen verbonden apparaten en handmatige routines.
- 3 Selecteer een apparaat om het te bedienen of selecteer een handmatige routine om deze te starten.

Schermafbeelding en schermrecorder

Schermafbeelding

Maak een schermafbeelding terwijl u het apparaat gebruikt. U kunt daarna het vastgelegde scherm bijsnijden, delen of erin schrijven en tekenen. Het is ook mogelijk het huidige scherm en het gebied waarin u kunt bladeren vast te leggen.

Een schermafbeelding maken





Gebruik een van de volgende methoden om een schermafbeelding te maken. U kunt de vastgelegde schermafbeeldingen bekijken in **Galerij**.



- Vastleggen met knop
Druk tegelijkertijd op de zijknop en de knop Volume omlaag.
- Vastleggen met vegen
Veeg met de rand van uw hand naar links of rechts op het scherm.
Als de functie voor het maken van een schermafbeelding door middel van vegen niet is ingeschakeld, opent u de **Instellingen**, tikt u op **Geavanceerde functies** → **Bewegingen en gebaren** en tikt u op de schakelaar **Vegen voor schermafbeelding** om deze functie in te schakelen.



Het is bij gebruik van sommige apps en functies niet mogelijk een schermafbeelding te maken.

Nadat u een schermafbeelding hebt vastgelegd, kunt u de volgende opties onderaan het scherm gebruiken:

- : u kunt de huidige inhoud en de verborgen inhoud op een lange pagina (zoals een webpagina) vastleggen. Wanneer u tikt op het pictogram Scrollen door afbeelding () , schuift het scherm automatisch omlaag en wordt meer inhoud vastgelegd.
- : teken of schrijf op de schermafbeelding of snijd een deel van de schermafbeelding bij. U kunt het bijgesneden gedeelte bekijken in **Galerij**.
- **#**: voeg tags toe aan de schermafbeelding. Als u schermafbeeldingen op tag wilt zoeken, opent u de app **Galerij** en tikt u op het pictogram Zoeken (). U kunt de lijst met tags bekijken en naar de gewenste schermafbeelding zoeken.







- : de schermafbeelding delen met anderen.
- : selecteer een gebied en voer acties uit, zoals delen of opslaan. Tik op of teken een cirkel rond de inhoud die u wilt selecteren. Selecteer vervolgens een optie die u met het geselecteerde gebied wilt gebruiken.



Als de opties niet zichtbaar zijn op het vastgelegde scherm, opent u de **Instellingen**, tikt u op **Geavanceerde functies** → **Schermafbeeldingen en schermopnamen** en tikt u vervolgens op de schakelaar **Werkbalk weerg. na vastlegging** om deze functie in te schakelen.

Schermrecorder

U kunt het scherm opnemen terwijl u het apparaat gebruikt.

- 1 Open het venster Snelle instellingen, tik op het pictogram Uitvouwen () en tik vervolgens op **Schermrecorder** ().
- 2 Pas de instellingen aan en tik op **Opname starten**.
Na een aftelling begint de opname.
 - Als u op het scherm wilt schrijven of tekenen, tikt u op het pictogram Teken ().
 - Als u de S Pen-aanwijzer op het scherm wilt weergeven, tikt u op het pictogram Aanwijzer (). U kunt deze functie alleen gebruiken als de S Pen is verwijderd van het apparaat. (Galaxy S26 Ultra)
 - Als u het scherm wilt opnemen met een video-overlay van uzelf, tikt u op het pictogram Selfievideo ().
- 3 Wanneer u klaar bent met het opnemen van de video, tikt u op het pictogram Stoppen ().
U kunt de video bekijken in **Galerij**.





Als u de instellingen van de schermrecorder wilt wijzigen, opent u de **Instellingen** en tikt u op **Geavanceerde functies** → **Schermafbeeldingen en schermopnamen**.

Tekst invoeren

Toetsenbordindeling

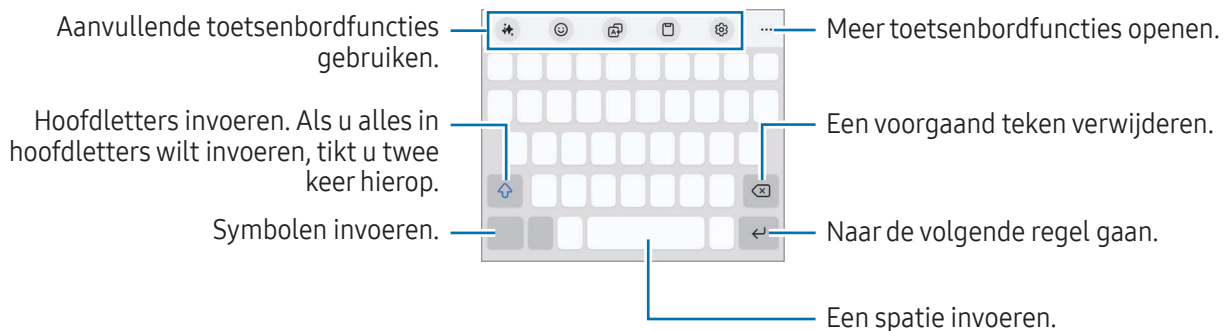
Er verschijnt automatisch een toetsenbord wanneer u tekst invoert.



 Tekstinvoer wordt in sommige talen niet ondersteund. Als u tekst wilt invoeren, moet u de invoertaal wijzigen in een van de ondersteunde talen.

De invoertaal wijzigen

Tik op het pictogram Instellingen (⚙️) → **Talen en typen** → **Invoertalen beheren** en selecteer de talen die u wilt gebruiken. Als u twee of meer talen selecteert, kunt u schakelen tussen de invoertalen door op het pictogram Taal wijzigen (⊕) te tikken.



Als u het toetsenbordtype wilt wijzigen, tikt u op het pictogram Instellingen (⚙️) → **Talen en typen**, selecteert u een taal en selecteert u het gewenste toetsenbordtype.

 Op een **3 x 4** toetsenbord heeft een toets drie of vier tekens. Als u een teken wilt invoeren, tikt u herhaaldelijk op de betreffende toets totdat het gewenste teken wordt weergegeven.

De knop Invoermethode gebruiken

U kunt de tekstinvoermethode wijzigen door op de knop Invoermethode op de navigatiebalk te tikken.

Als u de knop Invoermethode op de navigatiebalk wilt veranderen, blijft u de knop Invoermethode aanraken en selecteert u de gewenste optie.

-  : tekst via spraak invoeren.
-  : het toetsenbord wijzigen.

 Als de knop Invoermethode niet op de navigatiebalk wordt weergegeven, opent u **Instellingen**, tikt u op **Algemeen beheer** → **Toetsenbord** en tikt u op de schakelaar **De knop Invoermethode weergeven op de navigatiebalk** om deze functie in te schakelen.

Aanvullende toetsenbordfuncties gebruiken.

- ✨ : de schrijfstijl veranderen, suggesties ontvangen voor spelling en grammatica, teksten automatisch laten genereren op basis van een onderwerp dat u beschrijft en meer.
- 😊 : voer avatars, stickers en meer in. U kunt ook uw avatar-stickers invoeren die op u lijken. Raadpleeg [Galaxy Avatar-stickers gebruiken](#) voor meer informatie.
- 🗣️ : tekst vertalen en invoeren.
- 📄 : een item toevoegen van het klembord.
- ⚙️ : de toetsenbordinstellingen wijzigen.

Tik op het pictogram Werkbalk uitbreiden (●●●) om meer toetsenbordfuncties te gebruiken.

- ✍️ : overschakelen naar de handschriftstand.
- 🖱️ : overschakelen naar de stand voor bediening met één hand.
- 🗂️ : de toetsenbordstand wijzigen.
- + : de lijst met toetsenbordfuncties bewerken.



 Sommige functies zijn mogelijk niet beschikbaar, afhankelijk van de serviceprovider of het model.

Kopiëren en plakken

- 1 Blijf een tekst aanraken.
- 2 Sleep het pictogram Linker tekstselectie (👉) of het pictogram Rechter tekstselectie (👈) om de gewenste tekst te selecteren of tik op **Alles selecteren** om alle tekst te selecteren.
- 3 Tik op **Kopiëren** of **Knippen**.
De geselecteerde tekst wordt naar het klembord gekopieerd.
- 4 Blijf het punt aanraken waar de tekst moet worden ingevoegd en tik op **Plakken**.

Tekst extraheren

Tijdens het gebruik van sommige apps, zoals **Galerij** of **Camera**, kunt u tekst extraheren uit afbeeldingen en deze daarna kopiëren of delen met de betreffende opties. De volgende acties zijn een voorbeeld van het extraheren van tekst in de app **Galerij**.

- 1 Tijdens het controleren van een afbeelding in de app **Galerij** tikt u op het pictogram Tekstextractie ().
Het pictogram Tekstextractie () wordt alleen weergegeven als er tekst is om te extraheren.
- 2 Selecteer een gebied om tekst te extraheren.
- 3 Selecteer de gewenste optie.

Apps en functies

Apps installeren of verwijderen

Galaxy Store

Hier kunt u apps kopen en downloaden. U kunt apps downloaden die speciaal voor Samsung Galaxy-apparaten zijn gemaakt.

Open de app **Store**. Blader door apps op categorie of tik op het pictogram Zoeken (Q) om te zoeken naar een zoekterm.



- De beschikbaarheid van deze app is afhankelijk van de serviceprovider of het model.
- Als u de instellingen voor automatisch bijwerken wilt wijzigen, tikt u op **Menu** → het pictogram Instellingen (⚙️) → **Apps automatisch bijwerken** en selecteert u een optie.

Play Store

Hier kunt u apps kopen en downloaden.

Open de app **Play Store**. Blader door apps op categorie of zoek naar apps met een zoekterm.



- Als u de instellingen voor automatisch bijwerken wilt wijzigen, tikt u op het accountpictogram, tikt u op **Instellingen** → **Netwerkvoorkeuren** → **Apps automatisch updaten** en selecteert u een optie.

Apps beheren

Apps verwijderen of uitschakelen

Blijf een app aanraken en selecteer een optie.

- **Verwijderen:** hiermee kunt u gedownloadede apps verwijderen.
- **Uitschakelen:** hiermee kunt u geselecteerde standaard-apps uitschakelen die niet van het apparaat kunnen worden verwijderd.



- Bepaalde apps bieden mogelijk geen ondersteuning voor deze functie.

Apps inschakelen

Open **Instellingen**, tik op **Apps** → het pictogram Sorteren (☰) → **Uitgeschakeld** → **OK**, selecteer een app en tik vervolgens op **Inschakelen**.

App-machtigingen instellen

Sommige apps werken alleen goed als ze beschikken over machtigingen om informatie op uw apparaat te openen of te gebruiken.

Als u de instellingen van uw app-machtigingen wilt bekijken, opent u de **Instellingen** en tikt u op **Apps**. Selecteer een app en tik op **Machtigingen**. U kunt de lijst met machtigingen van de app bekijken en de bijbehorende machtigingen wijzigen.

Als u de instellingen voor app-machtigingen op machtigingscategorie wilt bekijken of wijzigen, opent u **Instellingen** en tikt u op **Apps** → het pictogram Meer opties (⋮) → **Machtigingbeheer**. Selecteer een item en selecteer een app.

 Als u geen machtigingen verleent aan apps, werken de basisfuncties van de apps mogelijk niet goed.

Galaxy AI

Introductie

Gebruik functies voor geavanceerde intelligentie als hulpmiddel bij het gebruik van uw apparaat.

- 
- Sommige functies zijn mogelijk niet beschikbaar, afhankelijk van de regio, de serviceprovider of het model.
 - Als u gegevens alleen op uw apparaat wilt verwerken om uw persoonlijke informatie beter te beschermen, opent u **Instellingen**, tikt u op **Galaxy AI** en tikt u vervolgens op de schakelaar **Geg. alleen op apparaat verwerken** om de functie in te schakelen. Bij sommige functies is verwerking online vereist voor betere resultaten en gegevensverwerking.

Uw communicatie verbeteren

Telefoongesprekken vertalen in real time (Call assist)

Ontvang tijdens spraakoproepen vertaling in real time in de taal die u selecteert.

Als u deze functie wilt gebruiken, opent u de app **Telefoon**, tikt u op het pictogram Meer opties (⋮) → **Instellingen** → **Live translate**, tikt u op de schakelaar om deze functie in te schakelen en selecteert u vervolgens de talen die u wilt gebruiken.

Wanneer u een spraakoproep voert of ontvangt, tikt u op het pictogram Assistentie (🗨️) of **Call assist** → **Live translate**. Als u het vertalen wilt stoppen, tikt u op het pictogram Vertalen stoppen (🛑).

Als u extra instellingen wilt wijzigen, opent u de app **Telefoon** en tikt u op het pictogram Meer opties (⋮) → **Instellingen** → **Live translate**.

Berichten vertalen in berichten-apps (Writing assist)

U kunt berichten in berichten-apps laten vertalen.

- 1 Hiervoor tikt u tijdens het lezen of opstellen van een bericht op het pictogram Assistentie (🗨️) op het Samsung-toetsenbord en tikt u op **Chatvertaling**.
- 2 Selecteer de talen in het vertaalvenster aan de bovenzijde van het scherm.
De vertaling wordt onder het bericht weergegeven.

Schrijftools gebruiken (Writing assist)

U kunt de schrijfstijl veranderen, suggesties ontvangen voor spelling en grammatica, teksten automatisch laten genereren op basis van een onderwerp dat u beschrijft en meer.

Tik terwijl u een bericht opstelt op het pictogram Assistentie (🗨️) op het Samsung-toetsenbord en selecteer de gewenste optie.

- **Spelling en grammatica:** krijg suggesties voor spelling en grammatica.
- **Schrijfstijl:** wijzig de schrijfstijl.
- **Samenvatten:** de tekst samenvatten.
- **Opsommingspunt:** de inhoud organiseren in subkoppen en opsommingstekens toevoegen.
- **Tabel:** de tekst indelen in een tabel.
- **Composer:** als u het onderwerp invoert waarover u het apparaat wilt laten schrijven, stelt het apparaat zinnen samen in de stijl die u selecteert.

Gesprekken vertalen (Interpreter)

Krijg een live vertaling van uw gesprekken en voer deze uit naar spraak of tekst.

- 1 Sleep de handgreep van het Edge-venster naar het midden van het scherm en tik op **Interpreter**.
- 2 Selecteer uw taal en de taal van de andere partij.
Als de gewenste taal niet in de lijst staat, tikt u op **Talen toevoegen** en downloadt u het betreffende taalpakket.
- 3 Tik op het pictogram Microfoon () en begin een gesprek.

Vertaling van spraak (Interpreter)

Krijg een live vertaling van lezingen, vergaderingen en meer.

- 1 Sleep de handgreep van het Edge-venster naar het midden van het scherm en tik op **Interpreter**.
- 2 Tik op het pictogram Navigatielade () → **Luisterstand**.
- 3 Selecteer de talen in het vertaalvenster aan de bovenzijde van het scherm.
- 4 Tik op het pictogram Microfoon () om te beginnen met vertalen.

Ontketen uw productiviteit

De functies van Note assist gebruiken (Samsung Notes)

U kunt notities automatisch formatteren of samenvatten, spelfouten corrigeren of notities vertalen. U kunt ook nieuwe kunst op basis van uw tekening genereren met de functie Creative studio.

Open de app **Notes**, maak een notitie, tik op het pictogram Assistentie () op de werkbalk en selecteer de gewenste optie.

Spraakopnames omzetten naar tekst (Samsung Notes)

U kunt spraakopnames die u via de app **Samsung Notes** in uw notities hebt ingevoegd, omzetten naar tekst.

Open de app **Notes**, selecteer een notitie met een spraakopname, tik op het pictogram Assistentie () op de werkbalk en vervolgens op **Transcriberen**.

Spraakopnames samenvatten en vertalen (Spraakrecorder)

U kunt spraakopnames omzetten in schermtekst en samenvattingen doornemen. U kunt de omgezette tekst ook vertalen in andere talen.

- 1 Open de app **Spraak recorder**.
- 2 Selecteer een spraakopname.
- 3 Tik op het pictogram Assistentie (👉) → **Transcriberen**.
 - Als u de sleutelwoorden en samenvatting wilt doornemen, tikt u op het pictogram Assistentie (👉) → **Samenvatten**.
 - Als u de geconverteerde tekst wilt vertalen, tikt u op het pictogram Assistentie (👉) → **Vertalen**, selecteert u een taal en tikt u vervolgens op **Vertalen**.
 - Als u de omgezette tekst wilt bewerken, tikt u op het pictogram Meer opties (⋮) → **Transcriptietekst bewerken**.

Gespreksopties samenvatten en omzetten in tekst (Transcript assist)

U kunt een gesprek opnemen en het opgenomen gesprek omzetten in een teksttranscriptie en samenvatten.

- 1 Open de app **Telefoon**, tik op het pictogram Meer opties (⋮) → **Instellingen** → **Oproepen opnemen** → **Transcript assist** en tik vervolgens op de schakelaar **Opgenomen gesprekken en Directe voicemail autom. transcriberen** om de functie in te schakelen.
- 2 Tik op **Taal voor transcriptie** en selecteer de taal die u wilt gebruiken.
- 3 Tik tijdens een spraakoproep op **Meer** → **Opname** om het gesprek op te nemen.
- 4 Open de app **Telefoon**, tik op **Recent** en selecteer vervolgens een opgenomen gesprek met een transcriptie.
Het pictogram Gespreksoptie (🗣️) wordt weergegeven naast gesprekken met opnamen.
- 5 Tik op de geconverteerde transcripties.
Om de transcripties samen te vatten, tikt u op **Samenvatten**.

Webpagina's vertalen of samenvatten (Browsing assist)

Krijg eenvoudige samenvattingen van tekst uit webpagina's naast volledige vertalingen. U kunt het apparaat ook zo instellen dat de hoogtepunten van de webpagina hardop worden voorgelezen.

Open de app **Internet**, tik op het pictogram Assistentie (👉) en selecteer de gewenste optie.

Tekst vertalen met de camera (Camera)

U kunt tekst vertalen met de camera.

- 1 Open de app **Camera** en tik op **FOTO** in de lijst met fotostanden.
- 2 Richt de camera op een onderwerp en tik op het pictogram Documenten en tekst scannen (📄).
Het pictogram Documenten en tekst scannen (📄) verschijnt alleen als een document of tekst wordt herkend.
- 3 Tik op het pictogram Vertalen (🌐).
De tekst wordt vertaald in de huidige apparaattaal.

Circle to Search

Zoek naar informatie over het gewenste deel van de afbeelding op het scherm.

Blijf de Startknop (○) aanraken en tik op of teken een cirkel rond een afbeelding of tekst.

Geweldige afbeeldingen en video's maken

Personen of voorwerpen uit een afbeelding verwijderen (Galerij)

Beelden bewerken door mensen of voorwerpen eruit te verwijderen en vervolgens een nieuwe achtergrond te maken om eventuele ontbrekende delen in te vullen.

- 1 Open de app **Galerij** en selecteer een afbeelding.
- 2 Tik op het pictogram Assistentie (🔮) → **AI-gum**.
- 3 Tik of teken rond iets dat u wilt verwijderen.
- 4 Tik op **Wissen**.
- 5 Tik op **Kopie opslaan** om de afbeelding op te slaan.
Als u extra Photo assist-functies wilt gebruiken, tikt u op **Blijf bewerken**.

Personen of voorwerpen in een afbeelding verplaatsen (Galerij)

Afbeeldingen bewerken door mensen of voorwerpen erin te verplaatsen of het formaat ervan te wijzigen en vervolgens een nieuwe achtergrond te maken om eventuele ontbrekende delen in te vullen.

- 1 Open de app **Galerij** en selecteer een afbeelding.
- 2 Tik op het pictogram Assistentie (🔧) → **Verplaatsen**.
- 3 Tik of teken rond iets dat u wilt verplaatsen.
Als u de foto recht wilt zetten, sleept u de balk voor het aanpassen van de kanteling.
- 4 Blijf het geselecteerde gebied aanraken en sleep het naar waar u het wilt hebben.
- 5 Tik op **Genereren**.
- 6 Tik op **Kopie opslaan** om de afbeelding op te slaan.
Als u extra Photo assist-functies wilt gebruiken, tikt u op **Blijf bewerken**.

Voorwerpen aan een afbeelding toevoegen (Galerij)

U kunt voorwerpen aan afbeeldingen toevoegen door te tekenen of te beschrijven wat u wilt. U kunt ook voorwerpen uit andere afbeeldingen toevoegen door ze uit de afbeeldingen te extraheren.

- 1 Open de app **Galerij** en selecteer een afbeelding.
- 2 Tik op het pictogram Assistentie (🔧) → **Maken**.
- 3 Selecteer de gewenste optie.
 - **Wijzigingen beschrijven**: beschrijf met tekst wat u wilt wijzigen. U kunt ook de plaats selecteren waar u een voorwerp wilt toevoegen door op het scherm te tekenen voordat u het voorwerp met tekst beschrijft.
 - : selecteer een afbeelding waaruit u objecten wilt extraheren. Als u extra voorwerpen wilt toevoegen samen met de geëxtraheerde voorwerpen, tik dan op **Beschrijf hoe je afbeeldingen wilt combineren** en beschrijf wat u wilt toevoegen.
 - : teken op het scherm.
- 4 Tik op **Genereren**.
- 5 Tik op **Kopie opslaan** om de afbeelding op te slaan.
Als u extra Photo assist-functies wilt gebruiken, tikt u op **Blijf bewerken**.

De afbeeldingsstijl wijzigen (Galerij)

U kunt de afbeeldingsstijl wijzigen.

- 1 Open de app **Galerij** en selecteer een afbeelding.
- 2 Tik op het pictogram Assistentie (🔧) → **Stijl**.
Als u een afbeelding van mensen of huisdieren (katten en honden) selecteert, tikt u op het pictogram Assistentie (🔧) → **Stijl** → **Foto** of **Portret**.
 - **Foto**: wijzig de algemene stijl van de afbeelding.
 - **Portret**: selecteer een persoon of huisdier uit de afbeelding en verander de stijl.
- 3 Selecteer de gewenste stijl en tik op **Genereren**.
- 4 Tik op **Kopie opslaan** om de afbeelding op te slaan.
Als u extra Photo assist-functies wilt gebruiken, tikt u op **Blijf bewerken**.

Stereoscopische afbeeldingen maken (Galerij)

U kunt het stereoscopische effect op afbeeldingen toepassen.

- 1 Open de app **Galerij** en selecteer een afbeelding.
- 2 Veeg omhoog op het scherm en tik op **Live effect**.
- 3 Tik op het pictogram Toepassen (✓) om het effect toe te passen.





De functie Instant slow-mo gebruiken (Galerij)

U kunt een geselecteerd deel van de video in slow motion afspelen en meer details bekijken door dat deel te blijven aanraken.

- 1 Open de app **Galerij** en selecteer een video die u wilt afspelen.
 - 2 Blijf het scherm aanraken terwijl de video wordt afgespeeld.
-  Afhankelijk van het bestand is deze functie mogelijk niet beschikbaar.

De functie Creatieve studio gebruiken

Genereer nieuwe afbeeldingen op basis van uw tekening, tekstbeschrijvingen of een afbeelding die u selecteert. U kunt ook stickers, uitnodigingen en meer maken met de Design studio.

- 1 Sleep de handgreep van het Edge-venster naar het midden van het scherm en tik op **Creative studio**.
U kunt ook op **Creative studio** tikken op het Air command-paneel. (Galaxy S26 Ultra)
- 2 Tik op het pictogram Maken ()
U kunt ook artistieke creaties maken door items te selecteren uit **Ontwerpstudio**.
- 3 Selecteer de gewenste optie.
 -  : teken op het scherm.
 -  : selecteer de gewenste afbeelding.
 -  : selecteer een stijl die u wilt gebruiken.
 - **Beschrijf wat je wilt maken**: beschrijf met tekst wat u wilt maken.
- 4 Tik op **Genereren**.
- 5 Tik op het pictogram Opslaan () → **Opslaan in Galerij** om de afbeelding op te slaan.
 - Als u de afbeelding als sticker wilt opslaan, tikt u op **Opslaan als sticker**. U kunt de stickers op het Samsung-toetsenbord gebruiken.
 - Als u de afbeelding wilt instellen als achtergrond, tikt u op **Instellen als achtergrond**.

De functie AI-selectie gebruiken

Selecteer een gedeelte van het scherm en gebruik verschillende intelligente functies.

- 1 Blijf de handgreep van het Edge-venster aanraken om **AI-selectie** te openen.
U kunt ook op **AI-selectie** tikken op het Air command-paneel. (Galaxy S26 Ultra)
- 2 Tik op of teken een cirkel rond de inhoud die u wilt selecteren.
- 3 Selecteer een optie om te gebruiken met het geselecteerde gebied.

Geluiden in een video bewerken (Geluid wissen)

Verwijder afleidende geluiden in video's door het volume van stemmen, wind en andere geluiden aan te passen.

- 1 Open de app **Galerij** en selecteer een video die u wilt bewerken.
- 2 Tik op het pictogram **Bewerken** (✎) → het pictogram **Gum voor audio** (🔊) → **Geluid wissen**.
- 3 Selecteer een geluidstype en tik op **Dempen** om het geluid te dempen of sleep de aanpassingsbalk om het volume aan te passen.
- 4 Tik op **Bewerkingen toepassen** → **Kopie opslaan** om de video op te slaan.

Uw eigen achtergrond maken

U kunt een achtergrond maken door categorieën en trefwoorden te selecteren of u kunt de achtergrond van het vergrendelscherm automatisch laten veranderen op basis van het tijdstip en het weer. U kunt ook achtergronden maken met de functie Creatieve studio.

- 1 Open **Instellingen** en tik op **Achtergrond en stijl**.
- 2 Tik op **Achtergronden wijzigen** → **Maken met AI** en selecteer de gewenste optie.
 - **Generative**: genereer nieuwe achtergronden op basis van categorieën en trefwoorden die u selecteert.
 - **Creative studio**: genereer nieuwe achtergronden van tekeningen, tekstbeschrijvingen of een afbeelding die u selecteert.
 - **Weer**: wijzig de achtergrond van het vergrendelscherm automatisch op basis van het weer en het tijdstip.

Een nieuwe profielkaart genereren (Contacten)

U kunt uw profielkaart wijzigen door nieuwe portretten te genereren.

- 1 Open de app **Contacten** en tik op uw profiel.
- 2 Tik op uw profielkaart en tik op **Bewerken** → **Afbeelding**.
- 3 Selecteer de gewenste portretafbeelding en tik op **Stijl** → **Foto** of **Portret**.
- 4 Selecteer de gewenste stijl en tik op **Genereren**.
- 5 Tik op **Toepassen** → **Gereed**.

Gepersonaliseerde inzichten ontvangen

Now brief

Ontvang een briefing die door AI wordt gegenereerd op basis van uw interesses.

Sleep de handgreep van het Edge-venster naar het midden van het scherm en tik op **Now brief**.

Tik op het pictogram Instellingen (⚙️) om de instellingen voor Now brief aan te passen.

Now nudge

AI biedt nuttige informatie en functies op basis van wat er op uw scherm is te zien. Het kan bijvoorbeeld voorstellen om de locatie te controleren die in een bericht wordt genoemd.

Open **Instellingen**, tik op **Galaxy AI** → **Now nudge** en tik op de schakelaar om deze functie in te schakelen.

Meldingsmarkeringen



U kunt het apparaat zo instellen dat belangrijke meldingen boven andere meldingen worden weergegeven, zodat u ze niet mist. U kunt het ook instellen om een korte samenvatting van meldingen uit gesprekken weer te geven.

Open **Instellingen**, tik op **Galaxy AI** → **Meldingsmarkeringen**, selecteer de gewenste optie en tik op de schakelaar om deze functie in te schakelen.

S Pen (Galaxy S26 Ultra)

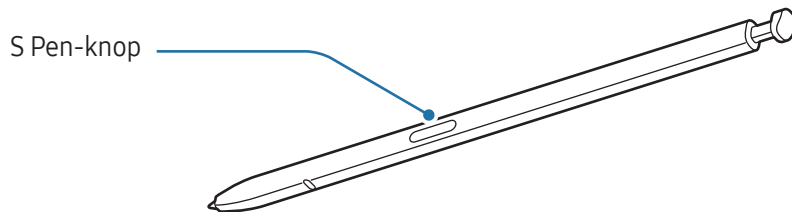
De S Pen gebruiken



-  Buig de S Pen niet en gebruik geen overmatige druk wanneer u deze gebruikt. De S Pen kan worden beschadigd of de punt kan vervormd raken.
- Druk niet hard op het scherm met de S Pen. Hierdoor kan de punt van de pen vervormd raken.
-  Als er een magneet in de buurt van het apparaat ligt, werken sommige S Pen-acties mogelijk niet, zoals tikken op het scherm.
- Als u de S Pen in een scherpe hoek gebruikt op het scherm, herkent het apparaat de acties van de S Pen mogelijk niet.
- Als er water in de S Pen-sleuf terechtkomt, verwijdert u het water uit de sleuf voordat u het apparaat gebruikt.
- Als uw S Pen niet goed werkt, brengt u deze naar een Samsung Servicecenter of een geautoriseerd servicecenter.

De S Pen losmaken

Druk op het uiteinde van de S Pen om deze los te maken. Trek de S Pen uit de sleuf. Als u de S Pen wilt opbergen, plaatst u deze terug in de sleuf en duwt u erop totdat deze vastklikt.

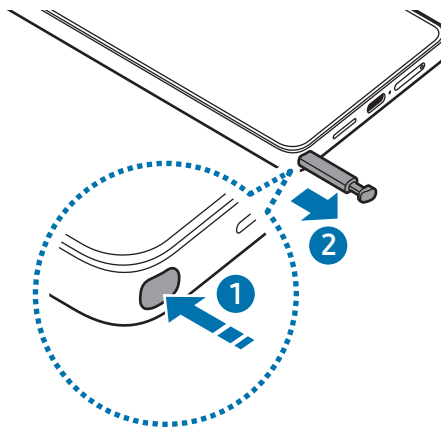

 Als u een actie wilt instellen die wordt uitgevoerd wanneer u de S Pen verwijderd, opent u **Instellingen**, tikt u op **Geavanceerde functies** → **S Pen** → **Wanneer S Pen wordt verwijderd** en selecteert u vervolgens een optie.



Meerdere S Pennen toestaan

Open de **Instellingen** en tik op **Geavanceerde functies** → **S Pen** → **Meer S Pen-instellingen**. Tik op de schakelaar **Meerdere S Pennen toestaan** om deze functie in te schakelen.

Air command

(Direct S Pen-functies en apps openen)

Air command is een menu dat S Pen-functies biedt en waarmee u snel veelgebruikte apps kunt openen. Tik op het Air command-pictogram () met de S Pen om het Air command-paneel te openen en een gewenste functie of app te selecteren.

Als u het Air command-pictogram () wilt verplaatsen, sleept u het Air command-pictogram () naar een nieuwe locatie. Als u het pictogram wilt verwijderen, sleept u het Air command-pictogram () naar **Wissen** onderaan het scherm.

 Als het Air command-pictogram niet bovenaan het scherm verschijnt, opent u de **Instellingen**, tikt u op **Geavanceerde functies** → **S Pen** → **Air command** en tikt u vervolgens op de schakelaar **Air command-pictogram weergeven** om de functie in te schakelen. Wanneer u de schakelaar **Air command openen met Penknop** inschakelt, kunt u het Air command-paneel openen door de S Pen boven het scherm te houden en op de S Pen-knop te drukken.

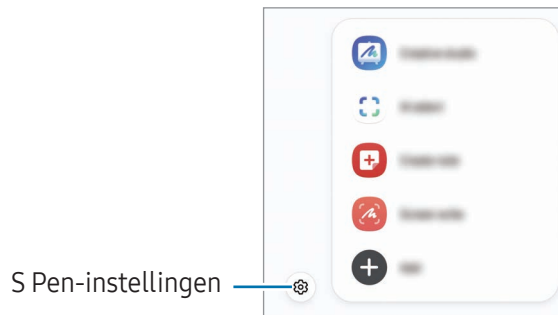

- **Creative studio:** genereer nieuwe afbeeldingen op basis van uw tekening, tekstbeschrijvingen of een afbeelding die u selecteert. Raadpleeg [De functie Creatieve studio gebruiken](#) voor meer informatie.
- **AI-selectie:** selecteer een gebied en voer acties uit, zoals delen of opslaan. Raadpleeg [AI-selectie](#) voor meer informatie.
- **Notitie maken:** maak eenvoudig notities in een pop-upvenster. U kunt deze functie ook starten door op het scherm te dubbeltikken terwijl u de S Pen-knop ingedrukt houdt. Raadpleeg [Samsung Notes](#) voor meer informatie.
- **Schrijven op scherm:** maak schermafbeeldingen om erop te schrijven of te tekenen of om een gebied van de vastgelegde afbeelding bij te snijden. U kunt ook de huidige inhoud en de verborgen inhoud op een lange pagina (zoals een webpagina) vastleggen. Raadpleeg [Schrijven op scherm](#) voor meer informatie.
- **Alle notities weergeven:** toegang tot alle notities in de app **Samsung Notes**.
- **Vertalen:** plaats de S Pen boven een woord om het te vertalen. Raadpleeg [Vertalen](#) voor meer informatie.
- **Vergroten:** plaats de S Pen boven een gebied van het scherm om het te vergroten.
- **PENUP:** plaats uw kunstwerk, bekijk kunstwerken van anderen en krijg toegang tot handige tekentips.
- **Schrijven in agenda:** open de app **Agenda** en schrijf of teken op het scherm. Raadpleeg [Schrijven in agenda](#) voor meer informatie.
- **Toevoegen:** voeg snelkoppelingen voor vaak gebruikte apps toe aan het Air command-paneel.

AI-selectie

Selecteer een gebied en voer acties uit, zoals delen of opslaan.

- 1 Als er inhoud is die u wilt vastleggen, zoals een gedeelte van een afbeelding, opent u het Air command-paneel en tikt u op **AI-selectie**.
- 2 Tik op of teken een cirkel rond de inhoud die u wilt selecteren.
- 3 Selecteer een optie om te gebruiken met het geselecteerde gebied.

Schrijven op scherm

Maak schermafbeeldingen om erop te schrijven of te tekenen of om een gebied van de vastgelegde afbeelding bij te snijden.

- 1 Als er inhoud is die u wilt vastleggen, opent u het Air command-paneel en tikt u op **Schrijven op scherm**. Het huidige scherm wordt automatisch vastgelegd en de bewerkingswerkbalk wordt weergegeven.
- 2 Schrijf een notitie op de schermafbeelding.
- 3 Deel de schermafbeelding of sla deze op.
U kunt de vastgelegde schermafbeeldingen bekijken in **Galerij**.



Het is in sommige apps niet mogelijk een schermafbeelding te maken.

Vertalen

Plaats de S Pen boven de tekst die u wilt vertalen. De eenheden in de tekst worden ook omgezet.

- 1 Als er tekst staat die u wilt vertalen, opent u het Air command-paneel en tikt u op **Vertalen**.
- 2 Selecteer de talen in het vertaalvenster aan de bovenzijde van het scherm.
U kunt kiezen tussen woorden of hele zinnen door op het pictogram Zin (☰) of het pictogram Woord (Ⓘ) te tikken.

- Plaats de S Pen boven de tekst die u wilt vertalen of de eenheid die u wilt omzetten. De vertaalde tekst wordt weergegeven. Als u de uitspraak van de oorspronkelijke tekst wilt beluisteren, tikt u op het pictogram Afspelen (▶). Het pictogram Afspelen (▶) wordt mogelijk niet weergegeven, afhankelijk van de door u geselecteerde taal.

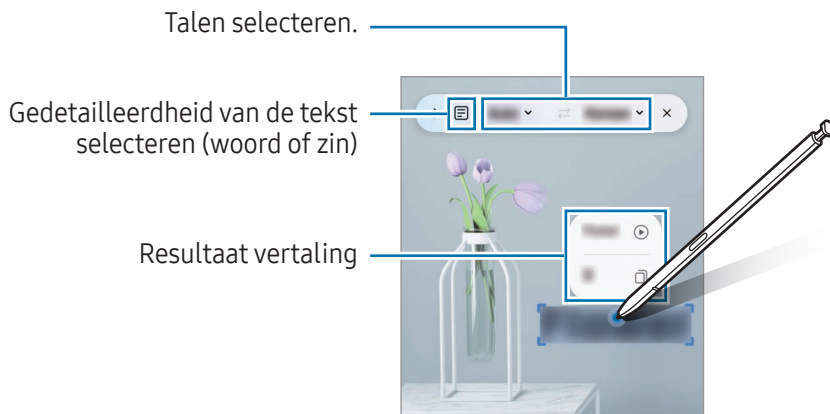

- Deze functie wordt niet ondersteund voor sommige talen.
- Deze functie is alleen beschikbaar wanneer er detecteerbare tekst op het scherm staat.

Schrijven in agenda

U kunt uw afspraken noteren door op het agendascherm te schrijven of tekenen.

Open het Air command-paneel, tik op **Schrijven in agenda** en noteer vervolgens uw afspraken in de agenda. Tik op **Opslaan** als u klaar bent.

S Pen naar tekst

U kunt instellen dat het apparaat iets wat u met de S Pen schrijft, converteert naar tekst.

- Open de **Instellingen**, tik op **Geavanceerde functies** → **S Pen** → **S Pen naar tekst** en tik vervolgens op de schakelaar om de functie in te schakelen.

Om te ontdekken hoe u met de S Pen tekst kunt bewerken, tikt u op **Bewerken**.

- Schrijf iets in een tekst invoerveld, zoals een zoekveld of adresbalk, met de S Pen. Het handschrift wordt geconverteerd naar tekst.

Airview

Plaats de S Pen boven een item op het scherm om een voorbeeld van de inhoud weer te geven of informatie in een pop-upvenster te openen.

In sommige apps worden actieknoppen in het voorbeeldvenster weergegeven.

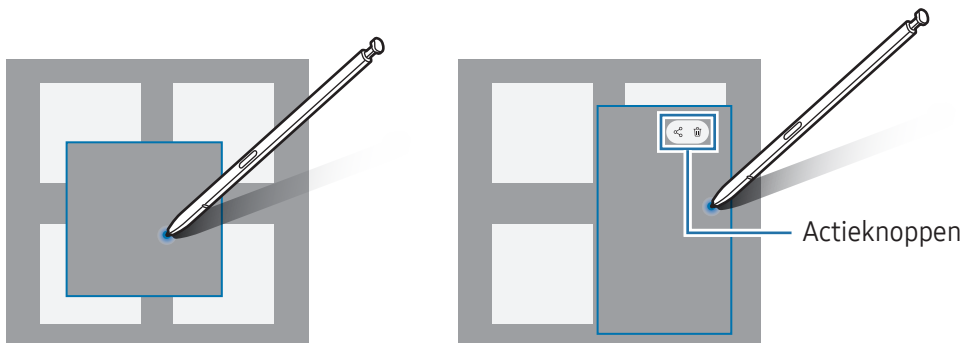

Als deze functie niet is ingeschakeld, opent u de **Instellingen**, tikt u op **Geavanceerde functies** → **S Pen** en tikt u vervolgens op de schakelaar **Airview** om deze functie in te schakelen.

Penselectie

(Snel items selecteren met de S Pen)

Houd de S Pen-knop ingedrukt en sleep de S Pen over tekst of itemlijsten om meerdere items of een tekst te selecteren. U kunt ook de geselecteerde items of tekst in een andere app kopiëren of plakken of ze delen met anderen.

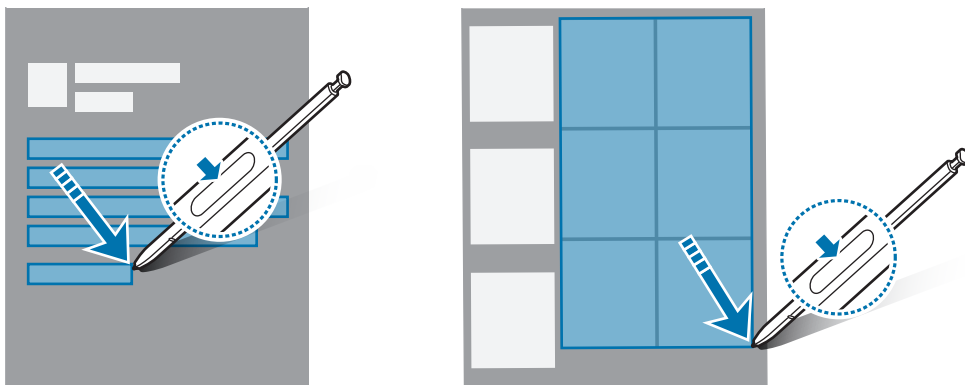

Notities scherm uit

U kunt notities maken door op het scherm te schrijven zonder het scherm in te schakelen.

Wanneer het scherm is uitgeschakeld, verwijdert u de S Pen of dubbeltikt u op het scherm, terwijl u de S Pen-knop ingedrukt houdt.

Wanneer u op **Opslaan** tikt of de S Pen terugplaatst in de sleuf na het schrijven van een notitie, wordt de notitie opgeslagen in **Samsung Notes**.

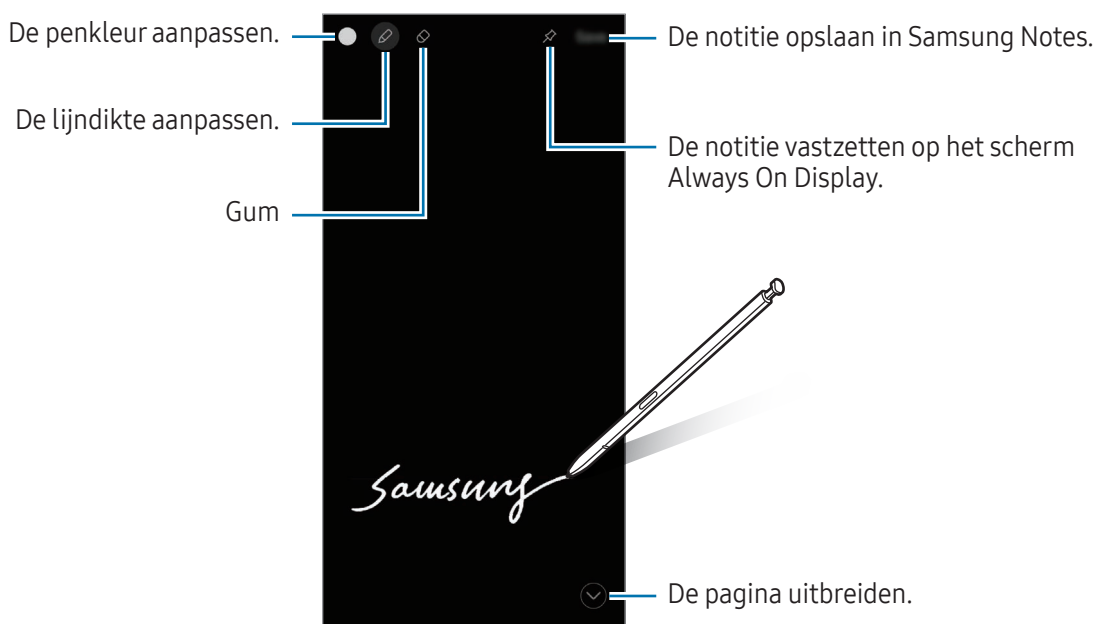





 Als deze functie niet is ingeschakeld, opent u de **Instellingen**, tikt u op **Geavanceerde functies** → **S Pen** en tikt u vervolgens op **Notities scherm uit** om deze functie in te schakelen.

Een notitie vastzetten op Always On Display

Als u een notitie via uitgeschakeld scherm wilt vastzetten op het Always On Display, tikt u op het pictogram Vastzetten op Always On Display (). De vastgezette notitie wordt nog niet opgeslagen.

Als u de vastgezette notitie wilt bewerken, dubbeltikt u op het pictogram Bewerken ().

Als u de vastgezette notitie wilt minimaliseren, dubbeltikt u op het pictogram Minimaliseren (). De notitie wordt weergegeven als het pictogram Vastgezette notitie () op het Always On Display. Als u de notitie weer wilt bekijken, dubbeltikt u op het pictogram Vastgezette notitie (.



 Als u een bepaalde periode geen acties uitvoert nadat u een notitie hebt geopend, wordt de notitie automatisch geminimaliseerd.

Telefoon

Introductie

U kunt spraak- en video-oproepen plaatsen en aannemen.

Zelf bellen

- 1 Open de app **Telefoon** en tik op **Toetsen**.
- 2 Voer een telefoonnummer in.
- 3 Tik op het pictogram Spraakoproep () om een spraakoproep te plaatsen of tik op het pictogram Video-oproep () of het pictogram Vergaderingsvideo-oproep () om een video-oproep tot stand brengen.

Bellen vanuit logboeken of lijsten met contacten

Open de app **Telefoon**, tik op **Recent** of **Contacten** en veeg naar rechts op een contact of telefoonnummer om een oproep te starten.

Als deze functie is uitgeschakeld, tikt u op het pictogram Meer opties () → **Instellingen** → **Overige oproepinstellingen** en tikt u op de schakelaar **Vegen voor oproep of bericht** om deze functie in te schakelen.

Snelkiesnummers gebruiken

Als u een snelkeuzenummer wilt instellen, opent u de app **Telefoon**, tikt u op **Toetsen** → het pictogram Meer opties () → **Snelkiesnummers**, selecteert u een snelkeuzenummer en voegt u een telefoonnummer toe.

Als u een snelkiesnummer wilt bellen, blijft u het cijfer op het toetsenblok aanraken. Voor snelkiesnummer 10 en hoger, tikt u op het eerste cijfer/de eerste cijfers van het nummer en blijft u vervolgens het laatste cijfer aanraken.

Als u bijvoorbeeld het nummer **123** instelt als snelkeuzenummer, tikt u op **1**, tikt u op **2** en blijft u vervolgens **3** aanraken.

Bellen naar het buitenland

- 1 Open de app **Telefoon** en tik op **Toetsen**.
- 2 Blijf **0** aanraken totdat het teken **+** wordt weergegeven.
- 3 Voer het landnummer, netnummer en telefoonnummer in en tik op het pictogram Bellen (.

Oproepen ontvangen



Een oproep aannemen

Sleep bij een inkomende oproep het pictogram Beantwoorden () buiten de grote cirkel.

Een oproep weigeren

Sleep bij een inkomende oproep het pictogram Weigeren () buiten de grote cirkel.

Als u bij het weigeren van een inkomende oproep een bericht wilt terugsturen, sleept u de balk **Bericht verzenden** omhoog en selecteert u een bericht om te verzenden. Als u op het pictogram Reminder () tikt en het bericht verzendt, kunt u een uur later een herinnering ontvangen.

Als u verschillende weigerberichten wilt maken, opent u de app **Telefoon** en tikt u op het pictogram Meer opties () → **Instellingen** → **Berichten snel weigeren**. Tik op het pictogram Toevoegen (), voer een bericht in en tik vervolgens op **Opslaan**.

Telefoonnummers blokkeren









U kunt oproepen blokkeren van specifieke nummers die zijn toegevoegd aan uw blokkeerlijst.

Open de app **Telefoon**, tik op het pictogram Meer opties () → **Instellingen** → **Nummers blokkeren** en selecteer vervolgens de contactpersonen of telefoonnummers die u in de lijst met geblokkeerde nummers wilt opslaan.

Wanneer via geblokkeerde nummers wordt geprobeerd contact met u op te nemen, ontvangt u geen meldingen. De oproepen worden geregistreerd in het oproeplogbestand.

 U kunt ook oproepen blokkeren van personen die hun beller-id hebben uitgeschakeld. Tik op de schakelaar **Oproepen onbekende nummers blokkeren** om de functie in te schakelen.

Opties tijdens gesprekken

-  : overschakelen naar een video-oproep.
-  → **Text call**: communiceer met de andere partij via tekst. Raadpleeg [Text call](#) voor meer informatie.
-  → **Live translate**: ontvang vertaling in real time in de taal die u selecteert tijdens spraakoproepen. Als u deze functie wilt gebruiken, opent u de app **Telefoon**, tikt u op het pictogram Meer opties  → **Instellingen** → **Live translate** en tikt u vervolgens op de schakelaar om deze functie in te schakelen. Raadpleeg [Telefoongesprekken vertalen in real time \(Call assist\)](#) voor meer informatie.
- **Oproep toevoegen**: een tweede nummer bellen. De eerste oproep wordt in de wacht geplaatst. Wanneer u de tweede oproep beëindigt, wordt de eerste oproep automatisch hervat.
- **Stil**: de microfoon uitschakelen zodat de andere persoon u niet kan horen.
- **Bluetooth**: overschakelen naar Bluetooth-oortjes als deze zijn verbonden met het apparaat.
- **Luidspreker**: de luidspreker in- of uitschakelen. Als u de luidspreker gebruikt, houd het apparaat dan niet te dicht bij uw oor.
- **Toetsen / Verbergen**: open of sluit het toetsenblok.
- **Meer**: gebruik aanvullende functies.
-  : de huidige oproep beëindigen.
-  : tijdens een video-oproep overschakelen naar een spraakoproep.
-  : het apparaat zo instellen dat de opnamehoek en de zoom automatisch worden gewijzigd door tijdens een video-oproep mensen te herkennen en te volgen.
-  : het scherm vergrendelen tijdens een video-oproep.
- **Effecten**: verschillende effecten toepassen tijdens een video-oproep.
-  : de schermverhouding wijzigen tijdens een video-oproep.
- **Camera**: de camera tijdens een video-oproep uitschakelen zodat de andere persoon u niet kan zien.
- **Schakel**: schakelen tussen de camera aan de voorzijde en de camera aan de achterzijde.



Sommige functies zijn mogelijk niet beschikbaar, afhankelijk van de serviceprovider of het model.

Call assist

Oproep screenen

Een AI-assistent beantwoordt oproepen namens u en vraagt de beller wie de persoon is en waar het gesprek over gaat.

Als u deze functie wilt gebruiken, opent u de app **Telefoon**, tikt u op het pictogram Meer opties (☰) → **Instellingen** → **Oproep screenen** en tikt u vervolgens op de schakelaar om deze functie in te schakelen. Tik vervolgens op **Oproepen automatisch screenen**, tik op de schakelaar om deze in te schakelen en volg de instructies op het scherm om de installatie te voltooien.

Als er een oproep binnenkomt, wordt er een geautomatiseerd spraakbericht afgespeeld en wordt opgenomen wat de beller zegt.

Als u de inhoud van een lopende oproep in realtime wilt controleren, opent u het meldingenvenster en tikt u op de melding voor de oproep. U kunt de oproep ook beantwoorden of overschakelen naar een tekstoproep.

Om het bericht te controleren dat de beller heeft achtergelaten nadat het gesprek is beëindigd, opent u de app **Telefoon**, tikt u op **Recent** en selecteert u het gesprek. Het pictogram Oproepen screenen (📞) wordt weergegeven naast de oproepen.

Text call

Communiceer met de andere partij via tekst.

Als u deze functie wilt gebruiken, opent u de app **Telefoon**, tikt u op het pictogram Meer opties (☰) → **Instellingen** → **Text call** en tikt u vervolgens op de schakelaar om deze functie in te schakelen. Als u een spraakoproep start of tijdens een gesprek tikt u op het pictogram Ondersteuning (🛠️) → **Text call**.

Wanneer de verbinding tot stand is gebracht, krijgt de andere partij automatisch een gesproken begroeting te horen. De spraak van de andere partij wordt als tekst op uw scherm weergegeven.

Als u een antwoord uit de lijst met snelle antwoorden selecteert of tekst invoert, wordt dit via spraak naar de andere partij verzonden.

Als u wilt overschakelen naar een spraakoproep, tikt u op het pictogram Overschakelen naar spraakoproep (↔️).

Als u de instellingen wilt wijzigen, opent u de app **Telefoon** en tikt u op het pictogram Meer opties (☰) → **Instellingen** → **Text call**.

Live translate

Ontvang tijdens spraakoproepen vertaling in real time in de taal die u selecteert. Raadpleeg [Telefoongesprekken vertalen in real time \(Call assist\)](#) voor meer informatie.

Contacten

Introductie

U kunt nieuwe contacten toevoegen of contacten beheren op het apparaat.

Contacten toevoegen

Een nieuw contact maken

- 1 Open de app **Contacten** en tik op het pictogram Maken (+).
- 2 Selecteer een opslaglocatie.
Wanneer u deze functie voor het eerst gebruikt, kunt u de standaardopslaglocatie instellen. Als u de standaardopslaglocatie wilt wijzigen, tikt u op het pictogram Meer opties (⋮) → **Instellingen** → **Standaardopslaglocatie** en selecteert u de gewenste locatie.
- 3 Voer contactinformatie in en tik op **Opslaan**.

Contacten importeren

Voeg contacten toe door deze uit andere opslagruimten naar uw apparaat te importeren.

- 1 Open de app **Contacten** en tik op het pictogram Meer opties (⋮) → **Instellingen** → **Contacten importeren**.
- 2 Volg de instructies op het scherm om contacten te importeren.

Contacten synchroniseren met uw webaccounts

Synchroniseer uw apparaatcontacten met online contacten die zijn opgeslagen in uw webaccounts, zoals uw Samsung account.

- 1 Open de **Instellingen**, tik op **Accounts en back-up** → **Accounts beheren** en selecteer het account waarmee u wilt synchroniseren.
- 2 Tik op **Account synchroniseren** en vervolgens op de schakelaar **Contacten** om deze functie in te schakelen.

Zoeken naar contacten

Open de app **Contacten**. Tik op het pictogram Zoeken (🔍) bovenaan de lijst met contacten en voer de zoekterm in.

Tik op de profielfoto van een contact. Voer vervolgens een van deze acties uit:

- 📞 : een spraakoproep plaatsen.
- 💬 : een bericht opstellen.
- 📺 / 📺 : een video-oproep plaatsen.
- ✉️ : een e-mail opstellen.

Contacten verwijderen

- 1 Open de app **Contacten** en tik op het pictogram Meer opties (⋮) → **Selecteren**.
- 2 Selecteer één of meer contacten en tik op **Verwijderen**.

Als u contacten een voor een wilt verwijderen, tikt u op de profielfoto van een contact in de lijst met contacten en tikt u op **Meer** → **Verwijderen**.

Contacten delen

U kunt contacten met anderen delen via verschillende opties voor delen.

- 1 Open de app **Contacten** en tik op het pictogram Meer opties (⋮) → **Selecteren**.
- 2 Selecteer één of meer contacten en tik op **Delen**.
- 3 Selecteer contactgegevens die u wilt delen en tik op **Gereed**.
- 4 Selecteer een methode voor delen.

Groepen maken

U kunt groepen toevoegen, zoals familie of vrienden, en contacten per groep beheren.

- 1 Open de app **Contacten** en tik op **Groepen** → het pictogram Maken (+).
- 2 Volg de instructies op het scherm om een groep te maken.

Dubbele contacten samenvoegen

Als uw lijst met contacten dubbele contacten bevat, voegt u ze samen om uw lijst met contacten te stroomlijnen.

- 1 Open de app **Contacten** en tik op het pictogram Meer opties (☰) → **Instellingen** → **Dubbele contacten samenvoegen**.
- 2 Vink contacten aan en tik op **Samenvoegen**.

Uw profiel instellen

U kunt uw profielfoto en profielkaart instellen.

- 1 Open de app **Contacten** en tik op uw profiel.
- 2 Tik op **Profielkaart maken**.
- 3 Volg de instructies op het scherm om uw profielkaart in te stellen.
Vink **Profielkaart** en **Foto** aan om de afbeelding die u voor de profielkaart selecteert, ook toe te passen als uw profielfoto.
- 4 Als u uw profielfoto wilt wijzigen, tikt u op de profielfoto en tikt u op **Bewerken**.
- 5 Volg de instructies op het scherm om het instellen van uw profielfoto te voltooien.

Uw profiel delen

Mensen kunnen uw profiel bekijken wanneer u ze belt of wanneer ze uw contactinformatie controleren.

- 1 Open de app **Contacten** en tik op uw profiel.
- 2 Tik op **Profielkaart en -foto** en tik op de schakelaar **Delen van profielkaart en -foto** om de functie in te schakelen.

Camera

Introductie

U kunt foto's maken en video's opnemen met verschillende standen en instellingen.

Cameragebruik

- Maak geen foto's of video's van andere personen zonder hun toestemming.
- Maak geen foto's of video's waar dit wettelijk niet is toegestaan.
- Maak geen foto's of video's op plaatsen waar u mogelijk de privacy van anderen schendt.

Foto's maken

1 Open de app **Camera**.

U kunt de app ook openen door twee keer op de zijknop te drukken of door het pictogram Camera () naar links op het vergrendelscherm te slepen.



- Sommige camerafuncties zijn niet beschikbaar als u de app **Camera** opent vanuit het vergrendelscherm of als het scherm is uitgeschakeld terwijl de schermvergrendelingsmethode is ingeschakeld.
- De camera schakelt automatisch uit wanneer deze niet wordt gebruikt.
- Sommige methoden zijn mogelijk niet beschikbaar, afhankelijk van de serviceprovider of het model.

2 Tik op de afbeelding in het voorbeeldscherm op de plek waarop de camera moet scherpstellen.

Voor het aanpassen van de helderheid van de afbeeldingen sleept u de aanpassingsbalk die verschijnt, boven of onder het cirkelvormige kader.

- 3 Tik op het pictogram Foto maken (○) om een foto te maken.
 Als u de fotostand wilt wijzigen, sleept u de lijst met fotostanden naar links of rechts of veegt u naar links of rechts op het voorbeeldscherm.

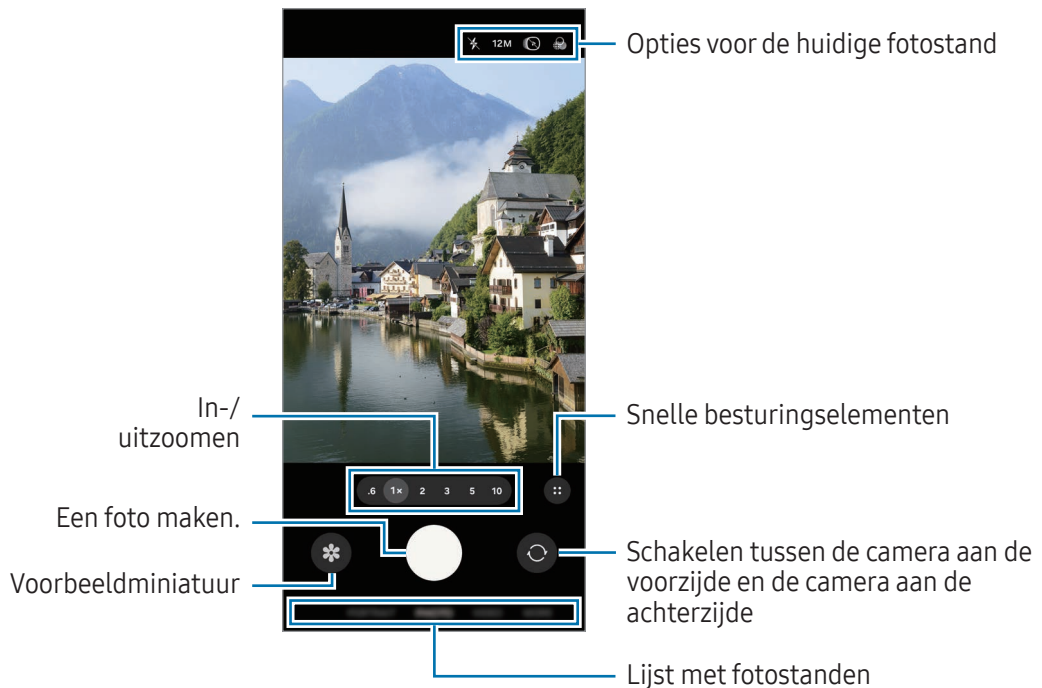

- Het voorbeeldscherm kan verschillen afhankelijk van de fotostand en camera die wordt gebruikt.
- Er wordt misschien niet goed scherpgesteld als het onderwerp dichtbij is. Maak foto's of video's van een goede afstand.
- Als de foto's die u maakt onscherp lijken, maakt u de cameralens schoon en probeert u het opnieuw.
- Zorg dat de lens niet beschadigd of vuil is. Anders werkt het apparaat mogelijk niet correct in bepaalde standen waarvoor hoge resoluties zijn vereist.
- De camera van uw apparaat is uitgerust met een groothoeklens. Er kan een kleine vervorming optreden in groothoekfoto's of -video's, wat niet duidt op prestatieproblemen van het apparaat.
- Als het apparaat wordt blootgesteld aan plotselinge verschillen in de luchttemperatuur, kan zich condens vormen op de camera, vanwege het temperatuurverschil dat ontstaat tussen de buitenkant en de binnenkant van de camerabehuizing. Probeer dergelijke omstandigheden te voorkomen wanneer u de camera gebruikt. Als er condens wordt gevormd, moet u de camera op natuurlijke wijze laten drogen bij kamertemperatuur voordat u foto's maakt of video's opneemt, anders kunnen de resultaten wazig lijken.
- Deze afbeelding kan verschillen, afhankelijk van het model.

De cameraknop gebruiken

- Blijf de cameraknop aanraken om een video op te nemen.
- Als u de cameraknop naar het pictogram Vergrendelen (🔒) sleept, kunt u een video opnemen zonder de knop ingedrukt te houden.
- Als u een reeks van snel achterelkaar genomen foto's wilt maken, veegt u de cameraknop naar de rand van het scherm en houdt u deze ingedrukt.
- Als u nog een cameraknop toevoegt, kunt u deze overal op het scherm verplaatsen en handiger foto's maken. Tik op het voorbeeldscherm op het pictogram Snelle besturingselementen (⋮) → het pictogram Instellingen (⚙️) → **Opnamemethoden** en tik op de schakelaar **Zwevende sluiterknop** om deze functie in te schakelen.

De lijst met fotostanden bewerken

Als u de lijst met fotostanden wilt bewerken, tikt u in de lijst op **MEER** en op **Bewerken**, en sleept u de stand naar de gewenste plek.

Zoomfuncties gebruiken

Om in of uit te zoomen tijdens gebruik van de camera aan de achterzijde selecteert u het gewenste zoompictogram op het voorbeeldscherm.

U kunt ook het gewenste zoomniveau selecteren in de lijst met zoomniveaus die verschijnt wanneer u op het zoompictogram tikt.

Om de zoom nauwkeuriger af te stellen sleept u het zoompictogram of knijpt u twee vingers samen of spreid u ze op het voorbeeldscherm.

Als de zoomfactor een bepaalde hoeveelheid overschrijdt, verschijnt er een zoomkaart om aan te geven waar u op de afbeelding inzoomt.



Sommige functies zijn mogelijk niet beschikbaar, afhankelijk van het model.

De scherpstelling (AF) en belichting (AE) vergrendelen

U kunt de scherpstelling of belichting vergrendelen op een geselecteerd gebied om te voorkomen dat de camera deze automatisch aanpast op basis van veranderingen in de onderwerpen of lichtbronnen.











Blijf het gebied aanraken waarop u wilt scherpstellen; het AF/AE-kader wordt weergegeven op het gebied en de instellingen voor scherpstelling en belichting worden vergrendeld. De instellingen blijven vergrendeld, ook nadat u een foto hebt gemaakt.





Deze functie is mogelijk niet beschikbaar, afhankelijk van de opnamestand.

Opties voor de huidige fotostand

Gebruik de volgende opties op het voorbeeldscherm. Als u meer opties wilt gebruiken, tikt u op het pictogram Snelle besturingselementen (⋮).

-  : de flitser in- of uitschakelen.
- **12M**: een resolutie voor foto's selecteren.
-  : de functie Bewegingsfoto in- of uitschakelen. Als u dit inschakelt, wordt er ook een videoclip gemaakt van een paar seconden ervoor of zowel ervoor als erna dat u op de cameraknop tikt.
-  : een filtereffect toepassen.
-  : de functie Superstabil in- of uitschakelen.
-  : in de **PORTRET**-stand de lichtintensiteit aanpassen. Deze optie is mogelijk niet beschikbaar afhankelijk van het geselecteerde achtergrondeffect.
- **AUTO** : een beeldsnelheid voor hyperlapsevideo's selecteren.
- **FHD 30** / **FHD 240** / **FHD**: een resolutie voor video's selecteren.
- **HDR** : de HDR-functie in- of uitschakelen. Als u dit inschakelt, kunt u 10-bits HDR-video's opnemen met een breder kleur- en contrastbereik.
-  : een meetmethode selecteren. Hiermee wordt bepaald hoe de lichtwaarden worden berekend. **Centrumgerichte meting** () gebruikt het licht in het middelste gedeelte van de opname om de belichting van de opname te berekenen. **Matrixmeting** () gebruikt een gemiddelde van de hele scène. **Spotmeting** () gebruikt het licht op een geconcentreerd gebied in het midden van de opname om de belichting van de opname te berekenen.
-  : selecteer in de stand **PROFESSIONELE VIDEO** van welke richting u het geluid op een hoger niveau wilt opnemen. U kunt ook een USB- of Bluetooth-microfoon gebruiken door deze aan te sluiten op uw apparaat.

-  : wijzig in de stand **PRO** of **PROFESSIONELE VIDEO** de optie voor de belichtingsmonitor. Selecteer een optie om overbelichte of onderbelichte niveaus met een patroon of kleur op het voorbeeldscherm weer te geven.
-  : schakel de functie Video vastleggen in of uit. Als u dit inschakelt, kunt u video's opnemen met een groter dynamisch bereik voor meer flexibiliteit bij het bewerken.
-  : in de stand **ETEN** scherpstellen op een onderwerp binnen het kader en het beeld buiten het kader wazig maken.



De beschikbare opties kunnen verschillen, afhankelijk van het model of de fotostand.

Fotostand

De camera past de opnameopties automatisch aan op basis van de omgeving.

Tik op **FOTO** in de lijst met fotostanden en tik op het pictogram Foto maken () om een foto te maken.

De resolutie wijzigen

U kunt foto's met een hoge resolutie maken.

Tik in de opnameopties op **12M** om de resolutie in de door u gewenste resolutie te wijzigen en maak een foto.



De resolutie kan afwijken afhankelijk van het model.

Suggesties opname

De camera stelt de ideale compositie voor de foto voor op basis van herkenning van de positie en de hoek van uw onderwerp.

Tik op het voorbeeldscherm op het pictogram Snelle besturingselementen () → het pictogram Instellingen () en tik op de schakelaar **Suggesties opname** om deze functie in te schakelen.

1 Tik op **FOTO** in de lijst met fotostanden.

Er verschijnt een hulplijn op het voorbeeldscherm.

2 Richt de hulplijn op het onderwerp.

De camera herkent de compositie en de aanbevolen compositie verschijnt op het voorbeeldscherm.

- 3 Verplaats het apparaat zodat de hulplijn overeenkomt met de aanbevolen compositie. Wanneer de ideale compositie is bereikt, verandert de hulplijn in geel.
- 4 Tik op het pictogram Foto maken (○) om een foto te maken.

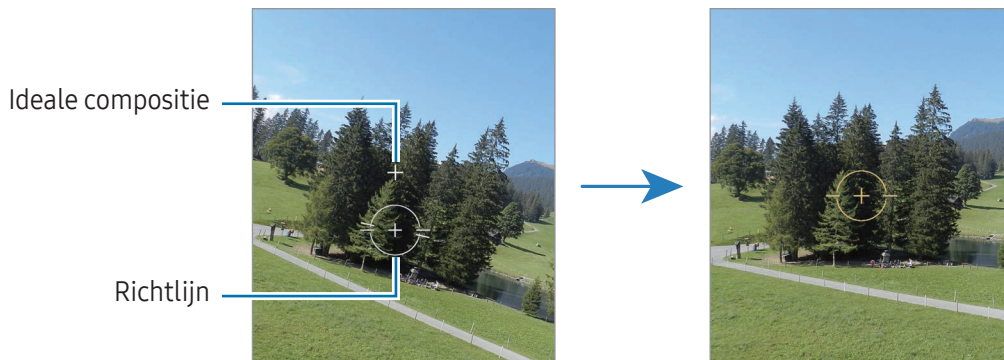

Selfies maken

U kunt selfies maken met de camera aan de voorzijde.

- 1 Veeg in het voorbeeldscherm omhoog of omlaag of tik op het pictogram Schakelen naar camera aan de voorzijde (📷) om naar de camera aan de voorzijde te schakelen voor selfies.
- 2 Kijk naar de cameralens aan de voorzijde.
Als u selfies wilt maken met een groothoekopname van het landschap of personen, tikt u op het pictogram Schakelen naar groothoek (👤).
- 3 Tik op het pictogram Foto maken (○) om een foto te maken.

Duidelijke close-ups maken (Galaxy S26 Ultra)

Maak duidelijke foto's van dichtbij van uw onderwerp.

- 1 Tik op het voorbeeldscherm op 1x.
 - 2 Plaats de camera vlak bij het onderwerp.
 - 3 Wanneer het pictogram Scherpstelversterker aan (🌸) verschijnt, tikt u op het pictogram Foto maken (○) om een foto te maken.
- 📌 Als deze functie niet is ingeschakeld, tikt u op het pictogram Scherpstelversterker (🌸) om deze in te schakelen.



Documenten of tekst scannen

U kunt documenten of tekst scannen.

1 Tik op **FOTO** in de lijst met fotostanden.

2 Richt de camera op een onderwerp en tik op **Scannen**.

Scannen verschijnt alleen wanneer een document of tekst wordt gedetecteerd.

- Om het scangebied te wijzigen, tikt u op het pictogram Aanpassen (.
- Om het filtereffect te wijzigen, tikt u op het pictogram Filter (.
- Om de opties te verwijderen te wijzigen, tikt u op het pictogram Verwijderen (.

3 Tik op **Opslaan**.

Videostand

De camera past de opnameopties automatisch aan op basis van de omgeving.

1 Tik in de lijst met opnamestanden op **VIDEO** en tik op het pictogram Opname starten () om een video op te nemen.

- Als u tijdens de opname wilt schakelen tussen de camera aan de voorzijde en de camera aan de achterzijde, veegt u omhoog of omlaag op het voorbeeldscherm of tikt u op het pictogram Schakelen naar de camera aan de voorzijde (.
- Als u een afbeelding wilt vastleggen van de video terwijl u opneemt, tikt u op het pictogram Opname (.
- Als u het geluid vanuit een specifieke richting op een hoger volume wilt opnemen terwijl u een video opneemt, richt u de camera in die richting en past u de zoom aan. Als deze functie niet is ingeschakeld, tikt u in het voorbeeldscherm op het pictogram Snelle besturingselementen () → het pictogram Instellingen () → **Audio-opties** en tikt u vervolgens op de schakelaar **Inzoomen microfoon** om deze functie in te schakelen.

2 Tik op het pictogram Opname stoppen () om de video-opname te stoppen.

 De optische zoom werkt mogelijk niet in omgevingen met weinig licht.

De resolutie wijzigen

U kunt video's met hoge resolutie opnemen met een maximale resolutie van 8K.

Tik in de opnameopties op het pictogram FHD 30 fps () om de resolutie te wijzigen in de resolutie die u wilt en neem een video op.

Wanneer u klaar bent met het opnemen van een video, speelt u deze af in de app **Galerij**. Wanneer u bij een gewenst frame op het pictogram Opname () tikt, wordt het frame opgeslagen als foto.

Video's stabiliseren (Superstabiel)

Als er veel trillingen zijn bij het opnemen van video's, gebruik dan de functie voor extra stabiliteit voor verdere videostabilisatie.

Tik op **VIDEO** in de lijst met videostanden, tik op het pictogram Superstabiel () → het pictogram Superstabiel aan () of het pictogram Superstabiel met horizontale vergrendeling () en maak vervolgens een video-opname.

De functie Automatisch frame gebruiken

(De opnamehoek en de zoom wijzigen door mensen te volgen)

U kunt het apparaat zo instellen dat de opnamehoek en de zoom automatisch worden gewijzigd door mensen tijdens het maken van video's te herkennen en te volgen.

Tik in de lijst met opnamestanden op **VIDEO**, tik op het pictogram Snelle besturingselementen () → het pictogram Automatisch frame () om deze instelling in te schakelen en neem vervolgens een video op.

Als u een geselecteerde persoon wilt volgen, de opnamehoek wilt aanpassen en wilt inzoomen op die persoon, tikt u op het frame dat rondom de persoon wordt weergegeven. Als u het volgen wilt uitschakelen, tikt u nogmaals op het frame.

De functie Dubbele opname gebruiken

Neem video's op met twee camera's tegelijk. U kunt de video's van elke camera afzonderlijk opslaan en bewerken. U kunt de video's ook op verschillende manieren afspelen, zoals in gesplitste weergave of beeld-in-beeld-weergave.



Tik in de lijst met videostanden op **VIDEO** → het pictogram Snelle besturingselementen () → het pictogram Dubbele opname (). Tik vervolgens op het pictogram beeld-in-beeld-weergave () of het pictogram Gesplitste weergave () en maak een video-opname.

Als u het pictogram Beeld-in-beeld-weergave () selecteert, kunt u het formaat of de plaats van het beeld-in-beeld-venster wijzigen.

Als u de video's van elke camera afzonderlijk wilt opslaan, tikt u op het pictogram Snelle instellingen () → het pictogram Instellingen () → **Dubbele opname** → **Opslaan in afzonderlijke bestanden**.

Portretstand/portretvideostand

Door de Portretstand of Portretvideostand te gebruiken, kunt u foto's of video's maken waarbij de achtergrond wazig is en het onderwerp duidelijk naar voren komt. U kunt ook na het maken van een foto een achtergrondeffect toevoegen en bewerken.



- 1 Tik in de lijst met fotostanden op **PORTRET** of tik op **MEER** → **PORTRETVIDEO**.
- 2 Tik op het pictogram Portret () en selecteer het gewenste achtergrondeffect of sleep de aanpassingsbalk om de intensiteit van het achtergrondeffect aan te passen.
- 3 Wanneer **Gereed** op het voorbeeldscherm verschijnt, tikt u op het pictogram Foto maken () om een foto te maken of op het pictogram Opname starten () om een video op te nemen.



- De beschikbare opties kunnen verschillen, afhankelijk van de fotostand.
- Gebruik deze functie op een plaats met voldoende licht.
- In de volgende omstandigheden wordt de achtergrondvervaging mogelijk niet correct toegepast:
 - Het apparaat of het onderwerp beweegt.
 - Het onderwerp is dun of transparant.
 - Het onderwerp heeft een vergelijkbare kleur als de achtergrond.
 - Het onderwerp of de achtergrond is effen.

PRO-stand/PRO-videostand

U kunt foto's of video's vastleggen terwijl u verschillende opname-opties aanpast, zoals belichtingswaarde en ISO-waarde.

Tik in de lijst met fotostanden op **MEER** → **PRO** of **PROFESSIELE VIDEO**. Selecteer opties en pas de instellingen aan, en tik vervolgens op het pictogram Foto maken () om een foto te maken of op het pictogram Opname starten () om een video op te nemen.

Als u informatie voor een optie wilt bekijken, selecteert u een optie en tikt u op het pictogram Over geselecteerde instelling (). Om de door u ingestelde opties te resetten, tikt u op het pictogram Resetten ()

De resolutie wijzigen

U kunt video's met hoge resolutie opnemen met een maximale resolutie van 8K.

Tik in de opnameopties op het pictogram FHD 30 fps () om de resolutie te wijzigen in de resolutie die u wilt en neem een video op.

Wanneer u klaar bent met het opnemen van een video, speelt u deze af in de app **Galerij**. Wanneer u bij een gewenst frame op het pictogram Opname () tikt, wordt het frame opgeslagen als foto.



Het scherpstelgebied en het belichtingsgebied scheiden

U kunt het scherpstelgebied en het belichtingsgebied scheiden.

Blijf het voorbeeldscherm aanraken. Het AF/AE-kader wordt op het scherm weergegeven. Sleep het kader naar het gebied waar u het scherpstelgebied en het belichtingsgebied wilt scheiden.

Voedselstand

Maak foto's van voedsel met levendigere kleuren.

- 1 Tik in de lijst met fotostanden op **MEER** → **ETEN**.
Er verschijnt een kader op het scherm en het gebied buiten het kader wordt wazig.
- 2 Als u het formaat van het kader opnieuw wilt instellen, versleept u een hoek van het kader.
Tik op het gewenste gebied of sleep het kader om het te verplaatsen.
- 3 Tik op het pictogram Snelle besturingselementen () → het pictogram Kleurtemperatuur () en sleep de aanpassingsbalk om de kleurtemperatuur aan te passen.
- 4 Tik op het pictogram Foto maken () om een foto te maken.

Panoramastand

Maak in de panoramastand een serie foto's en voeg deze samen om een brede scène te maken.

- 1 Tik in de lijst met fotostanden op **MEER** → **PANORAMA**.
 - 2 Tik op het pictogram Foto maken (○) en beweeg het apparaat langzaam in één richting. Zorg ervoor dat het beeld binnen het kader van de zoeker van de camera blijft. Als de voorbeeldafbeelding buiten het lijnkader ligt of als u het apparaat niet beweegt, stopt het apparaat automatisch met foto's maken.
 - 3 Tik op het pictogram Gereed (■) om het maken van foto's te stoppen.
-  Vermijd het maken van foto's met onduidelijke achtergronden, zoals een lege lucht of een kale muur.

Slow motion-stand

Een video opnemen voor weergave in slow motion. U kunt delen van uw video opgeven die moeten worden afgespeeld in slow motion.

- 1 Tik in de lijst met videostanden op **MEER** → **SLOW MOTION** en tik op het pictogram Opname starten (●) om een video op te nemen.
- 2 Als u klaar bent met opnemen, tikt u op het pictogram Opname stoppen (■) om te stoppen.
- 3 Tik op het voorbeeldscherm op de voorbeeldminiatuur.
Het snelle gedeelte van de video wordt als slow motion-gedeelte ingesteld en de video wordt afgespeeld. Er worden automatisch maximaal twee slow motion-gedeeltes gemaakt op basis van de video.
Als u het slow motion-gedeelte wilt bewerken, tikt u op het pictogram Bewerken (✎) → het pictogram Snelheid (⚙️) en sleept u de bewerkingsbalk van het gedeelte naar links of rechts.

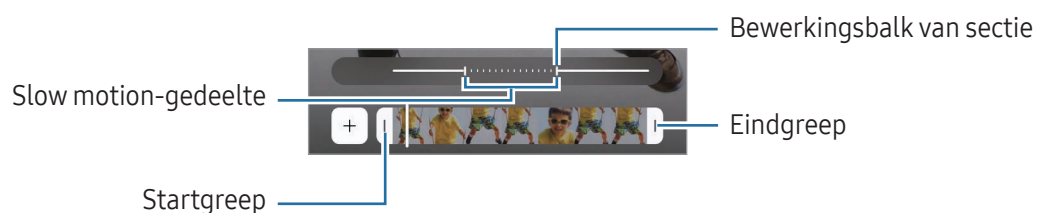



Hyperlapse-stand

Neem scènes, zoals voorbijlopende personen of voorbijrijdende auto's, op en bekijk deze als snel bewegende video's.

- 1 Tik in de lijst met fotostanden op **MEER** → **HYPERLAPSE**.
 - 2 Tik op het pictogram Snelheid () en selecteer een optie voor de framesnelheid.
 - Als u de framesnelheid instelt op **AUTO**, past het apparaat de framesnelheid automatisch aan volgens de veranderende snelheid van de scène.
 - Als u sterrensporen wilt opnemen, stelt u de framesnelheid in op het pictogram Nacht driehonderd keer sneller () en tikt u op het pictogram Sterrensporen ()
 - 3 Tik op het pictogram Opname starten () om de opname te starten.
 - 4 Tik op het pictogram Opname stoppen () om de opname te beëindigen.
-  U kunt de functie Hyperlapse voor 's nachts gebruiken door op het pictogram Snelheid () → het pictogram Nacht vijftien keer sneller () of het pictogram Nacht vijfenveertig keer sneller () te tikken in de opnameopties. Deze functie is bijvoorbeeld handig voor het maken van foto's vanuit bewegende auto's waardoor het lijkt alsof het licht ook beweegt.

Camera-instellingen aanpassen

Tik in het voorbeeldscherm op het pictogram Snelle besturingselementen () → het pictogram Instellingen (). Sommige opties zijn wellicht niet beschikbaar, afhankelijk van de fotostand.

Intelligente functies

- **Scannen**: instellen dat het apparaat documenten, tekst of QR-codes scant via het voorbeeldscherm.
- **Suggesties opname**: het apparaat stelt de ideale compositie voor de foto voor op basis van herkenning van de positie en de hoek van uw onderwerp.
- **Fotoverbetering**
 - **Prioriteit geven aan kwaliteit / Uitgebalanceerd / Voorrang geven aan snelheid**: selecteer een kwaliteitsoptie.
 - **Scènedetectie**: instellen dat de kleurinstellingen worden aangepast en het geoptimaliseerde effect automatisch wordt toegepast op basis van het onderwerp of de scène.
- **Aangepaste filters**: een eigen filter maken met behulp van een afbeelding met een kleurtoon naar keuze uit de **Galerij**.

Foto's

- **Foto-indeling:** selecteren hoe u foto's wilt opslaan.
 - **Foto's hoge efficiëntie:** foto's maken in High Efficiency Image Format (HEIF).
 - **Foto-indeling Prof-stand:** het bestandsformaat selecteren voor het opslaan van foto's die in de pro-stand zijn gemaakt. JPEG-bestanden comprimeren foto's en nemen daardoor minder opslagruimte in beslag. RAW-bestanden (DNG-bestandsformaat) behouden alle gegevens van een foto voor de beste beeldkwaliteit en slaan foto's ongecomprimeerd op, waardoor ze meer opslagruimte in beslag nemen. Wanneer u **RAW- en JPEG-indelingen** selecteert, wordt elke foto opgeslagen in twee indelingen: DNG en JPG.
- **Watermerk:** een watermerk toevoegen bij het maken van foto's.
- **Bewegingsfoto's:** instellen om een videoclip van een paar seconden op te nemen, zowel vóór als na het tikken op de cameraknop. U kunt ook de opties voor audiofeedback instellen.

Video's

- **Video-indeling**
 - **HEVC (hoge efficiëntie) / H.264 (meest compatibel):** het videoformaat selecteren.
 - **Video's met hoge bitrate:** de bitrate verhogen van video's. Als u deze functie gebruikt, kan de bestandsgrootte groter zijn dan die van normale video's.
 - **HDR:** de HDR-optie toevoegen aan het voorbeeldscherm.
 - **Log:** de logvideo-optie toevoegen aan het voorbeeldscherm.
 - **APV:** de APV-optie toevoegen aan het voorbeeldscherm. Wanneer u deze functie inschakelt, kunt u video's van bioscoopkwaliteit opnemen en bewerken met de codec Advanced Professional Video (APV).
- 
 - U kunt HEVC-video's mogelijk niet op andere apparaten afspelen of online delen.
 - In bepaalde opnamestanden kunt u geen video's opnemen in de HEVC-indeling.
 - Als u de HDR-video goed wilt laten afspelen, moet het apparaat HDR ondersteunen.
- **Auto FPS:** instellen dat het apparaat helderdere video's opneemt in omstandigheden met weinig licht door de framesnelheid automatisch te optimaliseren.
- **Videostabilisatie:** de functie Anti-trilling inschakelen om vage beelden als gevolg van het trillen van de camera tijdens het opnemen van een video te beperken of te voorkomen.

- **Dubbele opname:** de optie voor opslaan voor de dubbele opname wijzigen.
- **Audio-opties**
 - **Inzoomen microfoon:** terwijl u een video opneemt, kunt u geluid vanuit de ingezoomde richting opnemen met een hogere volume.
 - **360-audio opnemen:** u kunt meeslepende video's met 3D-geluid opnemen met behulp van een Bluetooth-koptelefoon die de functie 360-audio-opname ondersteunt.
 - **Audio afspelen:** u kunt media zonder pauze afspelen terwijl u video's opneemt. De media worden gepauzeerd wanneer de opnamefunctie voor 360-audio is ingeschakeld.
- **Opslaan in externe opslag:** video's opslaan in het aangesloten externe geheugen.

Algemeen

- **Autofocus traceren:** instellen dat een geselecteerd onderwerp wordt gevolgd en er automatisch op wordt scherpgesteld. Wanneer u op het vorige scherm een onderwerp selecteert, stelt het apparaat scherp op het onderwerp, ook als het onderwerp beweegt of wanneer u de positie van de camera wijzigt.



Onder de volgende omstandigheden kan het volgen van een onderwerp mislukken:

- Het onderwerp is te groot of te klein.
 - Het onderwerp beweegt te veel.
 - Er is veel tegenlicht of u maakt opnames op een donkere plaats.
 - Kleuren of patronen van het onderwerp en de achtergrond zijn gelijk.
 - Het onderwerp bevat horizontale patronen, zoals jaloezieën.
 - De camera trilt te veel.
 - De video heeft een hoge resolutie.
 - Wanneer u in- of uitzoomt met de optische zoom.
- **Compositiehulp:** rasterlijnen weergeven in de zoeker om te helpen bij de compositie van het beeld bij de selectie van onderwerpen.
 - **Locatietags:** een GPS-locatietag toevoegen aan de foto.
 - De sterkte van het GPS-signaal kan afnemen op locaties waar het signaal wordt geblokkeerd, zoals tussen gebouwen, in laaggelegen gebieden of in slechte weersomstandigheden.
 - Uw locatie kan worden weergegeven op uw foto's wanneer u deze uploadt naar internet. Schakel de instelling voor locatietags uit om dit te voorkomen.

- **Selfies zoals voorbeeld opslaan:** instellen dat het apparaat foto's of video's opslaat zoals ze worden weergegeven op het voorbeeldscherm wanneer ze met de camera aan de voorzijde worden gemaakt zonder ze te draaien.
- **Voorbeeld omhoog/omlaag vegen:** selecteer een actie die moet worden uitgevoerd wanneer u omhoog of omlaag veegt op het voorbeeldscherm.
- **Opnamemethoden**
 - **Volumeknoppen indrukken voor:** foto's te nemen of video's op te nemen, in of uit te zoomen of het volume te regelen.
 - **Spraakopdrachten:** foto's nemen of video's opnemen met spraakopdrachten.
 - **Zwevende sluiterknop:** een andere bewegende knop op een willekeurige plek op het scherm toevoegen om foto's te nemen.
 - **Handpalm laten zien:** laat uw handpalm aan de camera aan de voorzijde zien om selfies te nemen of een video-opname te starten.
- **Instellingen om te bewaren:** de laatste instellingen behouden die u hebt gebruikt, zoals de opnamestand, wanneer u de camera opent.
- **Feedback trilsignaal:** instellen dat het apparaat in bepaalde situaties trilt, bijvoorbeeld wanneer u op de cameraknop tikt.
- **Camera Assistant:** de app **Camera Assistant** downloaden en extra camera-instellingen instellen.

Privacy

- **Machtigingen:** de machtigingen weergeven die voor het gebruik van de camera-app zijn vereist.
- **Instellingen resetten:** de camera-instellingen resetten.
- **Info Camera:** de versie van de camera-app en juridische informatie weergeven.
- **Neem contact op:** vragen stellen of veelgestelde vragen bekijken.



Sommige functies zijn mogelijk niet beschikbaar, afhankelijk van het model.

Galerij

Introductie

Afbeeldingen en video's openen die op uw apparaat zijn opgeslagen. U kunt afbeeldingen en video's ook per album beheren of verhalen maken.

Galerij gebruiken

Open de app **Galerij**.



Afbeeldingen weergeven

Open de app **Galerij** en selecteer een afbeelding. Als u andere bestanden wilt weergeven, veegt u op het scherm naar links of rechts.

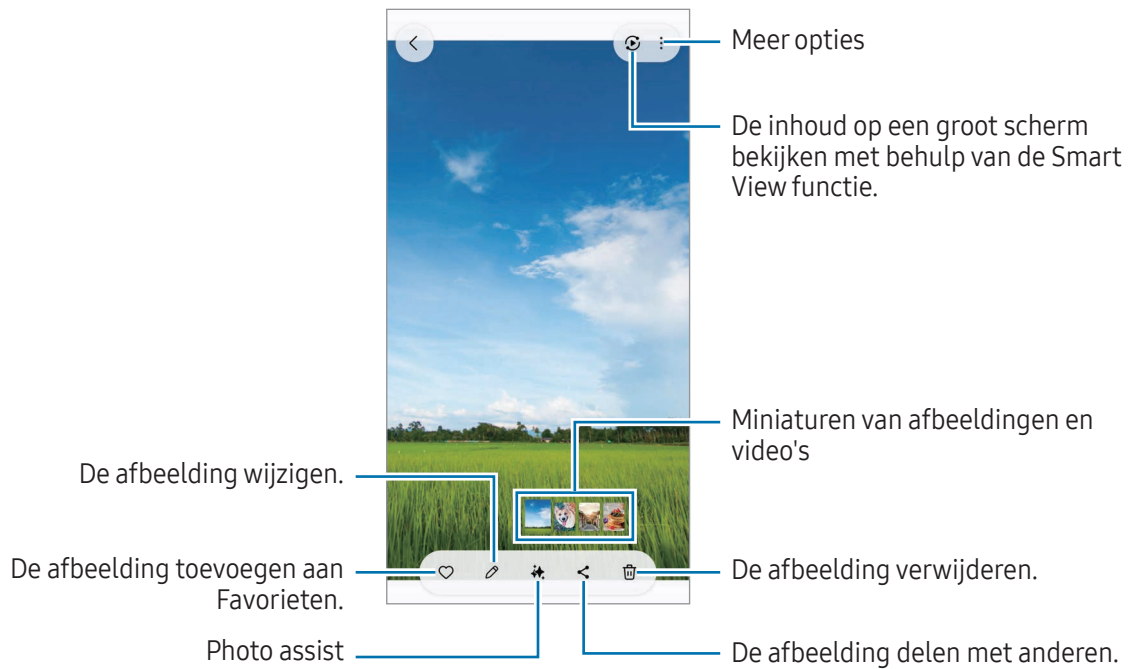

Afbeeldingen remasteren

U kunt wazige en fletse afbeeldingen en afbeeldingen met een lage resolutie retoucheren.

- 1 Open de app **Galerij** en selecteer een afbeelding.
- 2 Veeg naar omhoog op het scherm en tik op **Remasteren**.
U kunt het origineel en het resultaat controleren.
- 3 Tik op het pictogram Opslaan (↓) om de gremasterde afbeelding op te slaan.

Voorwerpen uit afbeeldingen extraheren

Een onderwerp losmaken van en extraheren uit de achtergrond. U kunt de geëxtraheerde afbeelding kopiëren of op verschillende manieren gebruiken door hem op te slaan als sticker of afbeelding.

- 1 Open de app **Galerij** en selecteer een afbeelding of een video.
- 2 Blijf het gewenste onderwerp aanraken en selecteer een optie.
Wanneer u een afbeelding selecteert die is gemaakt met de functie Bewegingsfoto, wordt de functie **Opslaan als GIF** weergegeven. Als u de geëxtraheerde afbeelding als GIF wilt opslaan, tikt u op **Opslaan als GIF**.



Voor video's is deze functie alleen beschikbaar wanneer ze zijn gepauzeerd.

Vergrote afbeeldingen bijnijden

- 1 Open de app **Galerij** en selecteer een afbeelding.
- 2 Spreid twee vingers uit elkaar op het gebied dat u wilt opslaan en tik op het pictogram Snel bijnijden ().
Het bijgesneden gebied wordt als bestand opgeslagen.

Video's bekijken

Open de app **Galerij** en selecteer een video die u wilt afspelen. Als u andere bestanden wilt weergeven, veegt u op het scherm naar links of rechts.

Als u meer opties wilt gebruiken tijdens het afspelen, tikt u op het pictogram Meer opties (⋮) → **Openen in Videospeler**.

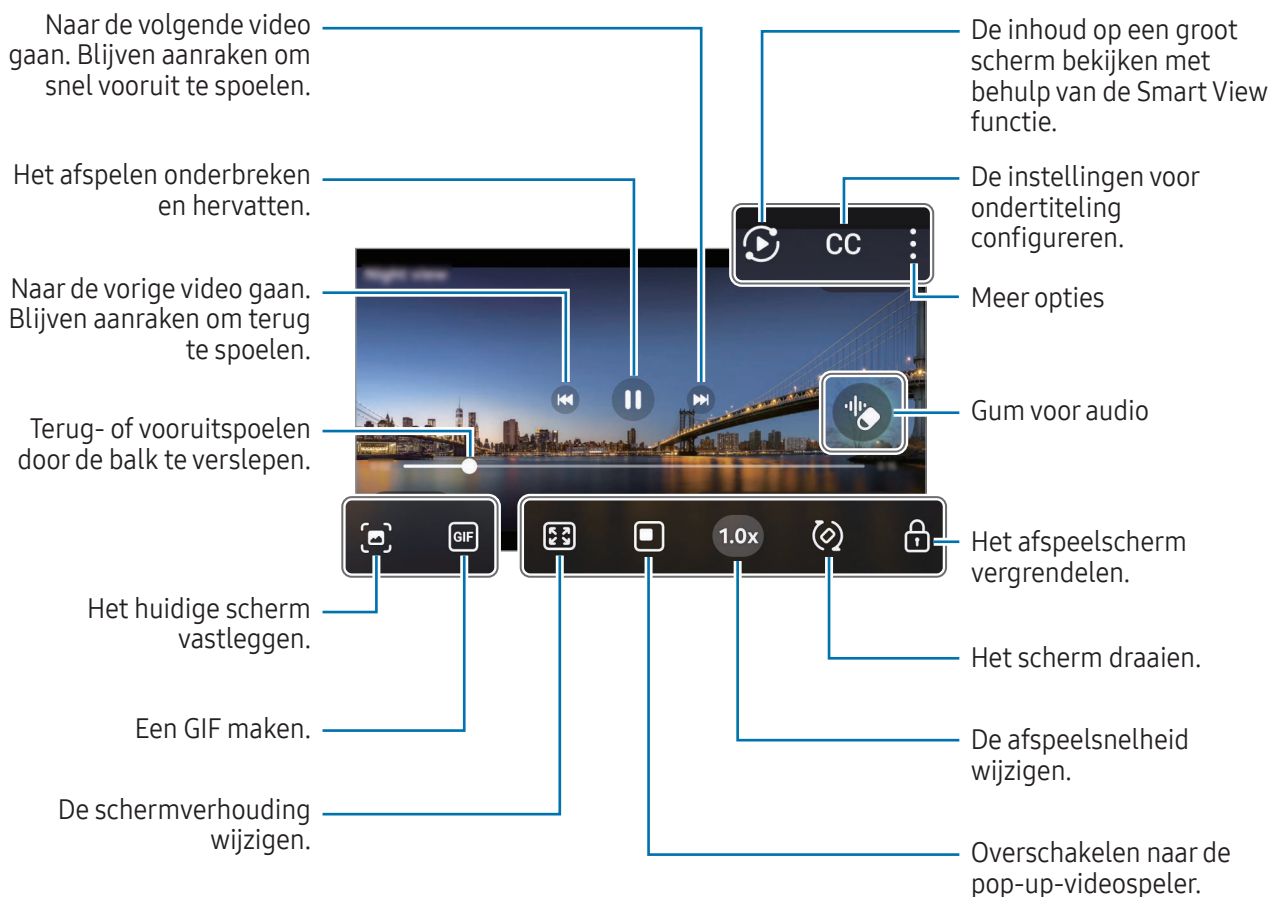

Sleep omhoog of omlaag aan de linkerzijde van het afspeelscherm om de helderheid aan te passen of sleep omhoog of omlaag aan de rechterzijde van het afspeelscherm om het volume aan te passen.

Als u terug of snel vooruit wilt spoelen, veegt u naar links of rechts op het afspeelscherm.

Video's helderder en duidelijker weergeven

Verhoog de helderheid van het scherm en maak kleuren levendiger bij het afspelen van video's. Open de **Instellingen** en tik op **Geavanceerde functies** → **Helderheid video** → **Helder**.



- Deze functie is alleen beschikbaar in bepaalde apps.
- Door gebruik van deze functie neemt het batterijverbruik toe.

Albums

Open de app **Galerij**, tik op **Albums** → het pictogram Maken (+) en selecteer een albumtype.

- **Album:** nieuwe albums maken en handmatig afbeeldingen en video's toevoegen.
- **Automatisch album:** albums maken waarin automatisch afbeeldingen van door u geselecteerde mensen in worden verzameld.
- **Groep:** een groep maken van verwante albums.
- **Gedeeld album:** albums maken die u met anderen kunt delen.
- **Gedeeld familiealbum:** albums maken die u met uw familie kunt delen.



Sommige functies zijn mogelijk niet beschikbaar afhankelijk van de regio of het model.

Collecties

Afbeeldingen en video's worden automatisch gesorteerd in de categorieën Verhalen, Schermafbeeldingen, Personen, Locaties en Documenten.

Open de app **Galerij**, tik op **Collecties** en selecteer een verzameling. Als u de categorieën die op het scherm worden weergegeven of de volgorde van de categorieën wilt wijzigen, tikt u op **Collecties bewerken**.

Afbeeldingen of video's verwijderen

Open de app **Galerij**, blijf een te verwijderen afbeelding, video of album aanraken en tik op **Wissen**.

De prullenbakfunctie gebruiken

Afbeeldingen en video's die u verwijdert, worden tijdelijk opgeslagen in de prullenbak. De bestanden worden na een bepaalde tijd verwijderd.

Als u de bestanden in de prullenbak wilt weergeven, opent u de app **Galerij** en tikt u op **Menu** → **Prullenbak**. Als u bestanden wilt herstellen, tikt u op **Selecteren**, selecteert u bestanden en tikt u vervolgens op **Herst**.

Bixby

Bixby is een gebruikersinterface die u helpt uw apparaat efficiënter te gebruiken. U kunt tegen Bixby zeggen wat u wilt. Bixby opent de door u gevraagde functie of toont u de gewenste informatie.

Ga naar www.samsung.com/bixby voor meer informatie.



Bixby is slechts in enkele talen beschikbaar en is, afhankelijk van uw regio, mogelijk niet beschikbaar.

Bixby laten ontwaken

Vertel Bixby wat u wilt terwijl u de zijknop ingedrukt houdt. Als u deze functie wilt gebruiken, opent u **Instellingen** en tikt u op **Geavanceerde functies** → **Zijknop** → **Lang drukken** → **Bixby**.

U kunt ook de ontwakingszin zeggen, zoals 'Hi, Bixby' of 'Bixby' en zeggen wat u wilt.

Een ontwakingszin instellen

- 1 Open **Instellingen** en tik op **Geavanceerde functies** → **Bixby** → **Stemregistratie**.
- 2 Selecteer de door u gewenste ontwakingszin onder **Gesproken wake-up**.



Wanneer u deze app voor het eerst uitvoert of na het herstellen van de fabrieksinstellingen, volgt u de instructies op het scherm om de eerste installatie te voltooien.

Multi window

(Meerdere apps tegelijk gebruiken)

Start apps tegelijkertijd in de weergave met gesplitst scherm of meerdere apps in de pop-upweergave.

 Bepaalde apps bieden mogelijk geen ondersteuning voor deze functie.

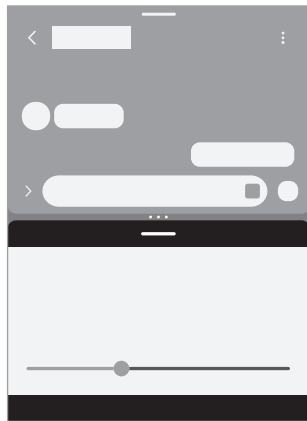

Weergave met gesplitst scherm

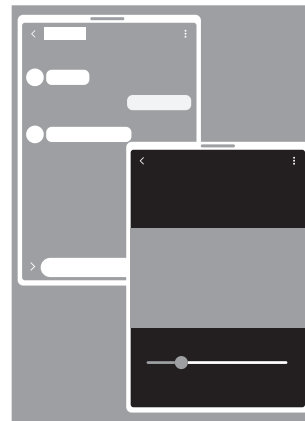

Pop-upweergave

Multi window starten

- Knop Recent

Tik op de knop Recent (|||), tik op het pictogram van een app en tik vervolgens op **Openen in gesplitste schermweergave** of **Openen in pop-upweergave**.

- Scherm vegen

Open **Instellingen**, tik op **Geavanceerde functies** → **Multi window** en tik vervolgens op de schakelaar **Vegen voor gesplitst scherm** of **Vegen voor pop-upweergave** om deze functie in te schakelen.

-  • Sleep de cirkels (• • •) tussen de app-vensters om het formaat van de vensters aan te passen.
- Tik op de cirkels (• • •) tussen de app-vensters en tik op het pictogram App-paar toevoegen (☆). De apps die u in de weergave met gesplitst scherm gebruikt, worden als een app-paar opgeslagen.
- Sleep de Multi window-handgreep (—) naar een nieuwe locatie om het app-venster te verplaatsen.
- Wanneer u op de Multi window-handgreep tikt (—), worden de beschikbare menu's weergegeven.

Samsung Internet

U kunt op internet informatie opzoeken en webpagina's die u vaak bezoekt als favoriet instellen zodat u ze gemakkelijk snel kunt openen.

- 1 Open de app **Internet**.
- 2 Voer het webadres of een zoekterm in en tik op **Ga**.

Als de werkbalk niet wordt weergegeven, veegt u een beetje omlaag op het scherm.

Als u tussen tabbladen wilt schakelen, tikt u op het pictogram Tabbladen (☰) of veegt u naar links of naar rechts op het adresveld.

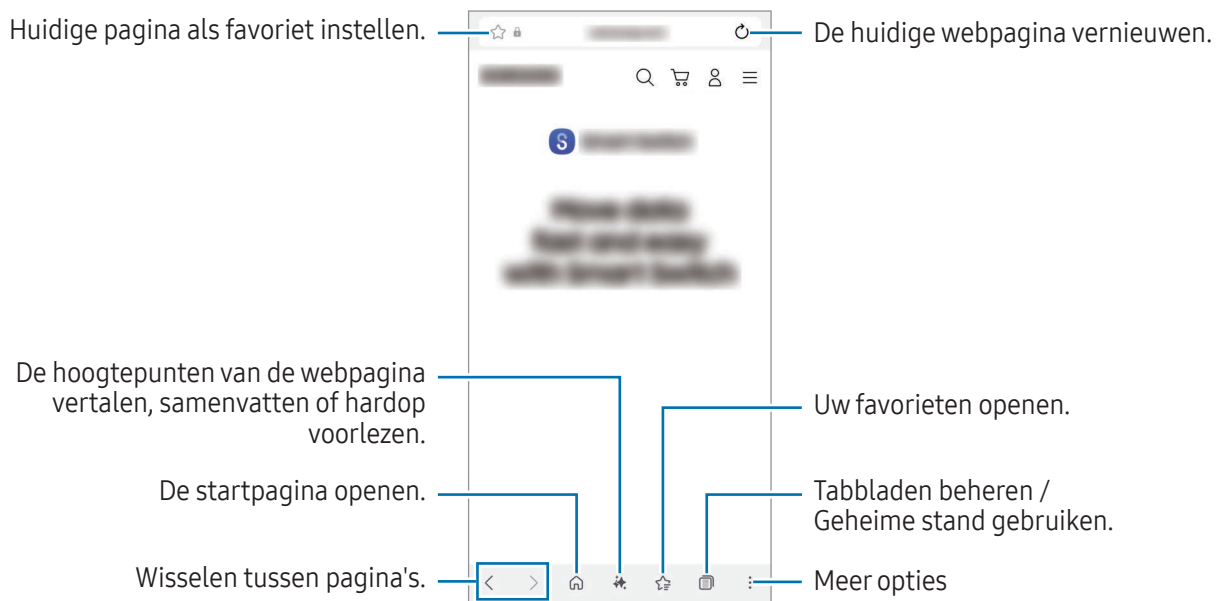

Geheime stand gebruiken

Als u een wachtwoord instelt voor de Geheime stand, kunt u voorkomen dat anderen uw zoekgeschiedenis, browsegeschiedenis, favorieten en opgeslagen pagina's kunnen bekijken.

- 1 Tik op het pictogram Tabbladen (☰) → het pictogram Geheime stand inschakelen (👁️).
- 2 Tik op de schakelaar **Vergrendeling Geheime stand** om deze functie in te schakelen, tik op **Start** en stel vervolgens een wachtwoord in voor de Geheime stand.

In de Geheime stand worden de kleuren van de werkbalken op het apparaat veranderd. Voor het inschakelen van de Geheime stand, tikt u op het pictogram Tabbladen (☰) → het pictogram Tabbladen (☰).

Samsung Wallet

Introductie

Gebruik verschillende handige functies in Samsung Wallet. U kunt een betaling doen, uw identiteit verifiëren via uw biometrische gegevens, tickets of instapkaarten bekijken en meer.

Meer informatie over bijvoorbeeld welke kaarten deze functie ondersteunen, vindt u op www.samsung.com/samsung-wallet.

Open de app **Wallet** en selecteer de gewenste functie.



- De beschikbaarheid van deze app is afhankelijk van uw regio.
- Sommige functies zijn mogelijk niet beschikbaar, afhankelijk van uw regio.

Samsung Wallet instellen

Wanneer u deze app voor het eerst uitvoert of na het herstellen van de fabrieksinstellingen, volgt u de instructies op het scherm om de eerste installatie te voltooien.

- 1 Open de app **Wallet**.
- 2 Meld u aan bij uw Samsung account, lees de algemene voorwaarden en ga ermee akkoord.
- 3 Registreer uw vingerafdruk en een pincode om te gebruiken bij het doen van betalingen. Deze pincode wordt gebruikt om verschillende acties in Samsung Wallet te verifiëren, zoals het doen van betalingen en ontgrendelen van de app.

Samsung Pay gebruiken

Registreer kaarten bij Samsung Pay om zowel online als offline betalingen te doen.



- Als u betalingen wilt doen met Samsung Pay, heeft het apparaat mogelijk een verbinding met een Wi-Fi- of mobiel netwerk nodig, afhankelijk van de regio.
- De beschikbaarheid van deze functie is afhankelijk van de serviceprovider of het model.
- De procedures voor de eerste installatie en kaartregistratie zijn afhankelijk van de serviceprovider of het model.

Kaarten registreren

Open de app **Wallet** en volg de instructies op het scherm om de registratie van uw kaart te voltooien.

Betalingen doen

- 1 Sleep de afbeelding van de kaart vanaf de onderkant van het scherm omhoog. U kunt ook de app **Wallet** openen. Veeg vervolgens op de lijst met kaarten naar links of rechts en selecteer een kaart die u wilt gebruiken.
 - 2 Scan uw vingerafdruk of voer de pincode voor betaling in die u hebt ingesteld.
 - 3 Houd de achterzijde van het apparaat tegen de kaartlezer.
Als de kaartlezer de kaartinformatie herkent, wordt de betaling verwerkt.
-  • Afhankelijk van uw netwerkverbinding worden betalingen mogelijk niet verwerkt.
 - De verificatiemethode voor betalingen kan verschillen afhankelijk van de kaartlezers.

Betalingen annuleren

U kunt betalingen annuleren door naar de plek te gaan waar u de betaling hebt gedaan.

Veeg op de lijst met kaarten naar links of rechts om de kaart te selecteren die u hebt gebruikt. Volg de instructies op het scherm om de annulering van de betaling te voltooien.

Samsung Pass gebruiken

Registreer uw biometrische gegevens in Samsung Pass en verifieer uw identiteit als u diensten gebruikt waarvoor uw aanmeldingsgegevens of persoonlijke informatie is vereist. Raadpleeg [Samsung Pass](#) voor meer informatie.

Tickets gebruiken

Voeg instapkaarten en tickets voor films, sportwedstrijden en meer toe om ze op één plaats te bekijken en te gebruiken.

Samsung Health

Met Samsung Health kunt u uw gezondheid en conditie bijhouden en vastleggen. U kunt fitnessdoelen instellen, uw voortgang bijhouden en uw algehele gezondheid en conditie in de gaten houden. U kunt vastgelegde stappenaantallen ook vergelijken met andere Samsung Health-gebruikers en gezondheidstips bekijken.

Open de app **Health**. Ga naar www.samsung.com/samsung-health voor meer informatie.

Samsung Notes

Introductie



Maak notities door tekst in te voeren via het toetsenbord of door te schrijven of te tekenen op het scherm. U kunt ook afbeeldingen of spraakopnames in uw notities invoegen.

 Sommige functies zijn mogelijk niet beschikbaar, afhankelijk van het model.

Notities maken

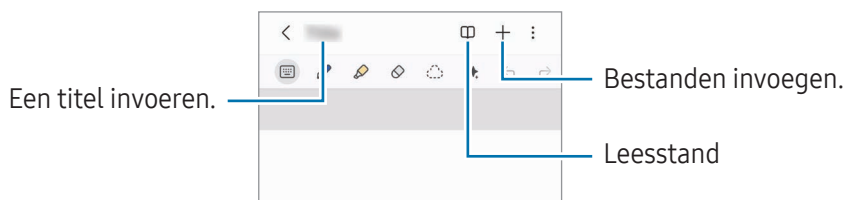
- 1 Open de app **Notes**, tik op het pictogram Maken () en maak een notitie.



- 2 Wanneer u klaar bent met het samenstellen van de notitie, tikt u op de knop Terug () om deze op te slaan.
Als u de notitie in een andere bestandsindeling wilt opslaan, tikt u op het pictogram Meer opties () → **Opslaan als**.

Notities verwijderen

Blijf een te verwijderen notitie aanraken en tik op **Wissen**.

Notities synchroniseren

U kunt notities op al uw apparaten bekijken en bewerken die zijn ingelogd op hetzelfde Samsung account.

Open de app **Notes**, tik op het pictogram Navigatielade (☰) → het pictogram Instellingen (⚙️) en tik vervolgens op de schakelaar **Synchroniseren met Samsung Cloud** om deze functie in te schakelen.

Notities maken door te schrijven

Teken of schrijf in uw eigen handschrift in het scherm voor het maken van notities.

U kunt uw handschrift in een groter formaat invoeren door twee vingers op het scherm te spreiden om het te vergroten.

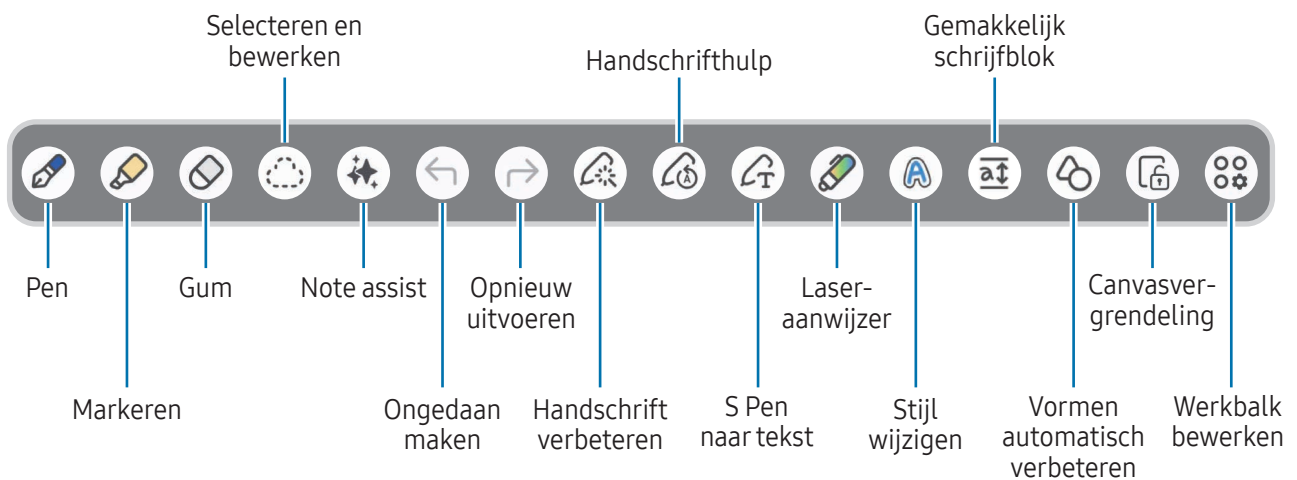

 Als vingerinvoer niet werkt op een model dat de S Pen ondersteunt, tikt u op het pictogram Meer opties (⋮) → **Tekenen met vinger inschakelen**.

De gum gebruiken

Wanneer u handgeschreven tekst in een notitie wilt wissen, tikt u op het pictogram Gumstand (◊) en selecteert u een gebied dat u wilt wissen. Of selecteer een gebied terwijl u de S Pen-knop ingedrukt houdt.



Als u het type gum wilt wijzigen, tikt u nogmaals op het pictogram Gumstand (◊).

- **Streekgum:** de regel wissen die u selecteert.
- **Gum voor gebied:** alleen het gebied wissen dat u selecteert. U kunt het formaat van de gum aanpassen door de instelbalk voor het formaat te slepen.

 Zelfs met een kleinere gum kunt u het gewenste gebied mogelijk niet precies wissen.

Met de hand geschreven notities bewerken

Bewerk handgeschreven notities met behulp van verschillende bewerkopties, zoals knippen, verplaatsen of formaat wijzigen.

- 1 Als de notitie handgeschreven tekst bevat, tikt u op het pictogram Selectiestand ()
Als u de vorm van de selectie wilt wijzigen, tikt u nogmaals op het pictogram Selectiestand ()
- 2 Tik op de invoer of teken een lijn rondom de invoer om deze te selecteren.
 - Als u de invoer naar een andere locatie wilt verplaatsen, selecteert u de invoer en sleept u deze naar een nieuwe locatie.
 - Als u de grootte van de selectie wilt wijzigen, tikt u op de invoer en sleept u een hoek van het kader dat verschijnt.
- 3 Bewerk de invoer met de beschikbare opties.

Handschrift uitlijnen of omzetten naar tekst

Als u uw handschrift of tekeningen horizontaal wilt rechtzetten, tikt u op het pictogram Handschrift verbeteren () → **Handschrift uitlijnen**.

Als u de notitie die u met de hand hebt geschreven, wilt vervangen door de omgezette tekst, tikt u op het pictogram Handschrift verbeteren () → **Converteren naar tekst**. Wanneer het voorbeeldscherm verschijnt, tikt u op **Toevoegen aan** en selecteert u de gewenste optie.

Als u uw handschrift meteen door tekst wilt vervangen, tikt u op het pictogram S Pen naar tekst () en schrijft u vervolgens op het scherm met de S Pen.

Stijl wijzigen

U kunt de stijl van uw handschrift en tekeningen wijzigen.

Nadat u op het scherm hebt geschreven of getekend, tikt u twee keer op het pictogram Stijl wijzigen () en selecteert u een gewenste kleur of lijndikte. Tik vervolgens op de plek waar u de stijl wilt wijzigen.

Het gemakkelijke schrijfblok gebruiken

Tik in het scherm voor het opstellen van notities op het pictogram Gemakkelijk schrijfblok () . Het invoerveld wordt vergroot en wordt weergegeven als het gemakkelijke schrijfblok.

Vormen automatisch verbeteren

Tik op het pictogram Vormen automatisch verbeteren () en teken een vorm. Vormen automatisch verbeteren.

Spraak opnemen in notities

Maak een opname van uw stem terwijl u een notitie maakt. De inhoud wordt gesynchroniseerd met de opname.

Tik in het scherm voor het opstellen van notities op het pictogram Invoegen (✚) → **Spraakopname** en maak een notitie.

Selecteer een notitie uit de lijst en tik op het pictogram Spraakrecorder openen (⏮|⏭) → het pictogram Afspelen (▶) om de opname af te spelen. De inhoud die u hebt gemaakt tijdens de opname wordt vervolgens op het scherm weergegeven, samen met de opname.

Een notitie vastmaken aan het startscherm

Maak een notitie vast aan het startscherm om deze te bekijken, te openen en te bewerken.

- 1 Open de app **Notes**.
- 2 Selecteer een notitie en tik op het pictogram Meer opties (⋮) → **Toevoegen aan** → **Startscherm** → **Toevoegen**.
De notitie wordt automatisch toegevoegd aan het startscherm.

Van inhoud een clip maken

U kunt aan een notitie inhoud toevoegen, zoals een webpaginakoppeling of een afbeelding.

- 1 Als er inhoud is waarvan u een clip wilt maken terwijl u de app **Samsung Internet** of **Galerij** gebruikt, opent u de app **Notes** in de weergave met gesplitst scherm of in de pop-upweergave. Raadpleeg [Multi window](#) voor meer informatie over de weergave met gesplitst scherm of de pop-upweergave.
U kunt ook op het scherm dubbeltikken terwijl u de S Pen-knop ingedrukt houdt of het Air command-paneel openen en op **Notitie maken** tikken.
De opties die u kunt gebruiken, worden onderaan het scherm voor notities maken weergegeven.
- 2 Selecteer de gewenste optie.

Samsung Members

Samsung Members biedt ondersteuningsservices aan klanten, zoals apparaatproblemdiagnose, en gebruikers kunnen hier vragen stellen en foutrapporten indienen. U kunt ook informatie delen met anderen in de community van de Galaxy-gebruikers of de laatste nieuwsberichten en tips bekijken. Samsung Members kan u helpen met het oplossen van problemen die u kunt tegenkomen tijdens het gebruik van uw apparaat.

Open de app **Members**.

Als u vragen hebt terwijl u andere Samsung-apps gebruikt, gaat u naar het menu Instellingen van de app en selecteert u de optie Contact met ons opnemen.

- **Verder lezen:** u kunt officiële informatie van Samsung ontvangen, zoals lanceringen van Galaxy-producten en nieuwsbrieven.
- **Community:** u kunt met andere Galaxy-gebruikers over verschillende onderwerpen communiceren en informatie met hen delen.
- **Ondersteuning:** u kunt gebruik maken van klantenservice, zoals feedback of telefoondiagnostiek, waarmee u kunt controleren of uw apparaat goed werkt.



De beschikbare functies kunnen verschillen, afhankelijk van de softwareversie, de app-versie of het model van het apparaat.

Samsung Kids

U kunt de toegang van kinderen tot bepaalde apps beperken, gebruikstijden instellen en instellingen configureren om een leuke en veilige omgeving te maken voor kinderen wanneer ze het apparaat gebruiken.

Open **Instellingen** en tik op **Apps** → **Samsung Kids** → **Openen**. Wanneer u Samsung Kids voor het eerst opent of na het herstellen van de fabrieksinstellingen, volgt u de instructies op het scherm om het instellen te voltooien.

Selecteer in het Samsung Kids-scherf de app die u wilt gebruiken.



Uw vooringestelde methode voor schermontgrendeling of uw gemaakte pincode wordt gebruikt wanneer de functie **Ouderlijk toezicht** wordt ingeschakeld of Samsung Kids wordt afgesloten.

Functies voor ouderlijk toezicht gebruiken

U kunt de instellingen voor Samsung Kids configureren en de gebruiksgeschiedenis bekijken.

Tik op het Samsung Kids-scherm op het pictogram Meer opties (☰) → **Ouderlijk toezicht** en voer uw ontgrendelingscode in.

Samsung Kids sluiten

Als u Samsung Kids wilt sluiten, tikt u op de knop Terug (←) of tikt u op het pictogram Meer opties (☰) → **Samsung Kids sluiten** en voert u uw ontgrendelingscode in.

Samsung Global Goals

De Global Goals, die in 2015 door de Algemene Vergadering van de Verenigde Naties zijn opgesteld, bestaan uit doelstellingen die gericht zijn op het creëren van een duurzame samenleving. Met deze doelstellingen kan een einde worden gemaakt aan armoede, ongelijkheid worden bestreden en de klimaatverandering een halt toe worden geroepen.

Met Samsung Global Goals komt u meer te weten over de wereldwijde doelstellingen en sluit u zich aan bij de beweging voor een betere toekomst.

Samsung TV Plus

Selecteer de zenders net als op een tv en geniet gratis van verschillenden soorten video-inhoud.

Open de app **TV**.



De beschikbaarheid van deze app is afhankelijk van de serviceprovider of het model.

Samsung Zoeken

U kunt uw apparaat opsporen, zelfs als het niet met een netwerk is verbonden. U kunt uw locatie ook delen met andere mensen die u vooraf hebt ingesteld.

Open de app **Zoeken**.

Samsung Shop

Samsung Shop is de mobiele winkelservice van Samsung. Ontvang aanbiedingen of informatie over de producten en services van Samsung en zijn partners.

Open de app **Samsung Shop**.



De beschikbaarheid van deze app is afhankelijk van de serviceprovider of het model.

Samsung News

Ontvang de krantenkoppen en het laatste nieuws van verschillende bronnen. U kunt verschillende onderwerpen en bronnen selecteren en volgen die u interesseren.

Open Samsung News met behulp van een van deze methoden.

- Open de app **Nieuws**.
- Veeg naar rechts op het startscherm. Als het scherm Samsung News niet verschijnt, opent u **Instellingen** en tikt u op **Startscherm** → **Mediapagina naar Startscherm** → **Samsung News**. U kunt ook een leeg gebied op het startscherm aanraken, naar rechts vegen en vervolgens op **Samsung News** tikken.
- Tik op de widget News op het startscherm. Als de widget niet op het startscherm staat, tikt u in het scherm Samsung News, tikt u op het pictogram Meer opties (☰) → **Instellingen** → **Widget toevoegen aan Startscherm** → **Toevoegen**. U kunt ook een leeg gebied op het startscherm aanraken en vasthouden, tik op **Widgets** → **Nieuws**, selecteer een widget en tik vervolgens op **Toevoegen**.



De beschikbare functies kunnen verschillen, afhankelijk van de softwareversie, de app-versie of het model van het apparaat.

Galaxy Store

U kunt verschillende apps, games, thema's of betaalde services kopen of downloaden.

Open de app **Store**.



De beschikbare functies kunnen verschillen, afhankelijk van de softwareversie, de app-versie of het model van het apparaat.

Inhoud kopen of downloaden

Blader inhoud op categorie of tik op het pictogram Zoeken (Q) om te zoeken naar een zoekterm. Koop of download vervolgens de gewenste inhoud.

Uw apps en inhoud beheren

Tik op het scherm Galaxy Store op **Menu** → **Mijn apps**. U kunt uw gekochte of gedownloade inhoud bekijken en inhoud die van uw apparaat is verwijderd, opnieuw installeren.

Om te controleren of er updates voor uw apps beschikbaar zijn, tikt u op **Menu** → **Updates**. Als u wilt bijwerken, tikt u op het pictogram Updaten (↻) naast de gewenste apps of op **Alles bijwerken** tikken om alles tegelijk bij te werken.



Standaard zijn automatische app-updates zo ingesteld dat ze alleen worden uitgevoerd wanneer u bent verbonden met een Wi-Fi-netwerk. Als u de instellingen voor automatisch bijwerken wilt wijzigen tikt u op **Menu** → het pictogram Instellingen (⚙️) → **Apps automatisch bijwerken** en selecteert u een optie.

Betaalmethoden toevoegen of uw aankoopgeschiedenis controleren

Tik op het scherm Galaxy Store op **Menu** → **Betalingsmethoden** en voeg een betaalmethode toe, zoals een creditcard. U kunt de geregistreerde betaalmethode gebruiken om betaalde inhoud te kopen in **Galaxy Store**.

Als u uw aankoopgeschiedenis wilt bekijken, tikt u op **Menu** → **Kwitanties**.

Galaxy Wearable

Met de Galaxy Wearable-app kunt u uw draagbare apparaten beheren. Wanneer u uw telefoon verbindt met het draagbare apparaat, kunt u de instellingen en apps van het draagbare apparaat aanpassen.

Open de app **Wearable**.

Tik op **Start** om uw telefoon te verbinden met het draagbare apparaat. Volg de instructies op het scherm om de installatie te voltooien. Raadpleeg de gebruikershandleiding van het draagbare apparaat voor meer informatie over hoe u verbinding maakt met het draagbare apparaat en hoe u dit gebruikt met uw apparaat.

PENUP (Galaxy S26 Ultra)

PENUP is een socialenetwerkservice voor het delen van kunstwerken die zijn gemaakt met de S Pen. Plaats uw kunstwerk, bekijk kunstwerken van anderen en ontdek handige tekentips.

Open de app **PENUP**.

Agenda

U kunt uw agenda beheren door aankomende gebeurtenissen in te voeren in uw agenda.

Open de app **Agenda** en tik op het pictogram Gebeurtenis toevoegen (+) of dubbeltik op een datum. Tik op de datum en tik op het pictogram Gebeurtenis toevoegen (+) als de datum al opgeslagen agenda-items of taken bevat.

Gebeurtenissen synchroniseren met uw accounts

- 1 Open de **Instellingen**, tik op **Accounts en back-up** → **Accounts beheren** en selecteer het account waarmee u wilt synchroniseren.
- 2 Tik op **Account synchroniseren** en tik op de schakelaar **Agenda** om deze functie in te schakelen.

Als u accounts wilt toevoegen om mee te synchroniseren, opent u de app **Agenda** en tikt u op het pictogram Navigatielade (☰) → **Agenda's beheren** → het pictogram Meer opties (⋮) → **Account toevoegen**. Selecteer vervolgens een account om mee te synchroniseren en meld u aan.

Reminder

Leg actiepunten als herinneringen vast en ontvang meldingen op basis van de voorwaarden die u hebt ingesteld.

Open **Instellingen** en tik op **Apps** → **Reminder** → **Openen**. Het scherm Reminder wordt weergegeven en het pictogram Reminder (✓) wordt toegevoegd aan het Apps-scherm.



- Als u nauwkeurigere meldingen wilt ontvangen, verbindt u het apparaat met een Wi-Fi-netwerk of mobiel netwerk.
- Als u locatieherinneringen wilt gebruiken, moet de GPS-functie zijn ingeschakeld. De beschikbaarheid van locatieherinneringen is afhankelijk van het model.





Reminder gebruiken

Open de app **Reminder**.



- Als u reminders wilt maken, tikt u op **Herinnering toevoegen**.
- Voor het voltooien van reminders tikt u op het pictogram Selectievakje (○) of selecteert u een reminder en tikt u op **Voltooien**.
- Voor het herstellen van reminders tikt u op **Voltooid**, selecteert u een reminder die u wilt herstellen en tikt u vervolgens op **Herstellen**.
- Als u een herinnering wilt verwijderen, selecteert u de herinnering en tikt u op **Wissen**.

Spraakrecorder

Neem een spraakopname op of speel deze af.

- 1 Open de app **Spraak recorder**.
- 2 Tik op het pictogram Opnemen () om de opname te starten. Spreek uw boodschap in de microfoon in.
 - Tik op het pictogram Pauzeren () om de opname te pauzeren.
 - Tik tijdens een spraakopname op het pictogram Bladwijzer toevoegen () om een bladwijzer toe te voegen.
- 3 Tik op het pictogram Stoppen () om de opname te beëindigen.
- 4 Voer een bestandsnaam in en tik op **Opslaan**.

De opnamestand wijzigen

Tik op het pictogram Navigatielade () → het pictogram Instellingen () → **Opnamestand** en selecteer een stand.

- **Standaard**: dit is de standaard opnamestand.
- **Gesprek**: het apparaat neemt via de boven- en onderkant op hoog volume geluid op terwijl het volume van geluid van de zijkant wordt gedempt.

Geselecteerde spraakopnames afspelen

Wanneer u opnames van gesprekken beluistert, kunt u bepaalde geluidsbronnen in de opname dempen of het dempen daarvan opheffen.

- 1 Selecteer een spraakopname die is gemaakt in de stand Gesprek.
- 2 Als u bepaalde geluidsbronnen wilt dempen, tikt u op **AAN** voor de richting die overeenkomt met het geluid dat moet worden gedempt.
Dit verandert in **UIT**, waarna het geluid wordt gedempt.

Mijn bestanden

(Bestanden bekijken en beheren)

Hier kunt u verschillende bestanden openen en beheren die zijn opgeslagen op het apparaat.

Open de app **Mijn bestanden**.

Als u wilt controleren op overbodige gegevens om uw apparaatopslag op te schonen, tikt u op **Opslag beheren**.

Als u bestanden of mappen wilt zoeken, tikt u op **Zoeken**.

Klok





U kunt alarmen instellen, de huidige tijd in veel steden over de gehele wereld bekijken, de tijd bijhouden voor een evenement of een specifieke tijd instellen.

Open de app **Klok**.

Calculator

Voer eenvoudige rekenkundige of wetenschappelijke berekeningen uit.

Open de app **Calculator**.

-  : de berekeningshistorie bekijken. Als u de geschiedenis wilt wissen, tikt u op **Historie wissen**. Als u het venster met de berekeningshistorie wilt sluiten, tikt u op het pictogram Toetsenblok (.
-  : het hulpmiddel voor eenheidconversie gebruiken. U kunt verschillende waarden converteren naar andere eenheden, bijvoorbeeld oppervlakte, lengte of temperatuur.
-  : de wetenschappelijke calculator weergeven.

Weer

U kunt de weersinformatie controleren voor uw huidige locatie of specifieke locaties die u hebt ingesteld.



- Om de weersinformatie voor uw huidige locatie te krijgen, moet u de GPS-functie inschakelen en de app Weer toestaan om uw huidige locatie te verzamelen en te gebruiken.
- Om nauwkeurige weersinformatie te krijgen, moet u de app Weer toegang geven tot uw locatie.
- De beschikbare functies kunnen verschillen, afhankelijk van de softwareversie, de app-versie of het model van het apparaat.

Weer openen

Open Weer met behulp van een van deze methoden.

- Tik op de widget Weer op het startscherm. Als de widget niet op het scherm staat, blijf dan een leeg gebied op het startscherm aanraken en tik op **Widgets** → **Weer**, selecteer een widget en tik vervolgens op **Toevoegen**.
- Open de app **Weer**. Als het app-pictogram niet op het scherm staat, tikt u op **Zoeken** op het scherm Apps, zoekt u naar **Weer** en opent u de app. Als u het app-pictogram aan het Apps-scherm toevoegen, tikt u in het scherm Weer op het pictogram Weermenu en lijst met plaatsen (☰📍) → het pictogram Meer opties (⋮) → **Instellingen** en tikt u op de schakelaar **Weer weergeven op Apps-scherm** om deze functie in te schakelen.

Belangrijkste functies gebruiken

- Om locaties toe te voegen waarvan u het weer wilt bekijken, tikt u in het scherm Weer op het pictogram Zoeken (🔍).
- Om een primaire locatie in te stellen die in de widget wordt weergegeven, blijft u de widget aanraken en tikt u vervolgens op **Instell.** Tik vervolgens op **Wijzigen**, selecteer de locatie en tik vervolgens op **Opslaan**.
- Om aangepaste voorspellingen te krijgen op basis van uw slaappatroon, activiteiten en meer, tikt u in het scherm Weer op het pictogram Weermenu en lijst met plaatsen (☰📍) → het pictogram Meer opties (⋮) → **Instellingen** en tikt u op de schakelaar **Aangepaste service** om deze functie in te schakelen.

Gaming Hub

Gaming Hub verzamelt uw gedownloade games op één plek. U kunt populaire games uit verschillende genres doorbladeren en de nieuwste trends bekijken. U kunt ook games spelen zonder ze op uw apparaat te installeren via Instant Plays.

Open de app **Gaming Hub**.



De beschikbare functies kunnen verschillen, afhankelijk van de softwareversie, de app-versie of het model van het apparaat.

Gedownloade games spelen

Games die u via de **Play Store** en **Galaxy Store** hebt gedownload, worden automatisch weergegeven op het Gaming Hub-scherf. U kunt ook games van Gaming Hub downloaden door het pictogram Downloaden (↓) van de betreffende game te tikken.

Selecteer op het scherm Gaming Hub de gewenste game.

Als uw games er niet bij staan, tikt u op **Mijn games** → het pictogram Meer opties (⋮) → **Games toevoegen**.

Als u een bladwijzer wilt maken van inhoud die u vaak gebruikt tijdens het spelen van games, zoals afbeeldingen of apps, tikt u op het scherm Gaming Hub op het pictogram Meer opties (⋮) → **Favorieten** → het pictogram Bladwijzer toevoegen (+).

Instant Plays spelen

Selecteer op het scherm Gaming Hub de game waarop het pictogram Instant Plays (⚡) wordt weergegeven.

Gebeurtenissen bekijken

Tik op het scherm Gaming Hub op het pictogram Gebeurtenissen (🎁). U kunt meldingen bekijken over verschillende game-gerelateerde gebeurtenissen en exclusieve voordelen voor Galaxy Store-gebruikers.

Game Booster



(Uw gameomgeving configureren)



U kunt games in een betere omgeving spelen met Game Booster. U kunt Game Booster gebruiken terwijl u games speelt.

Tik op het pictogram Game Booster () onderaan het scherm om het venster Game Booster te openen tijdens het spelen van games. Als het pictogram verborgen is, sleept u van de onderkant van het scherm naar boven om dit weer te geven.

Opties van Game Booster gebruiken

Open het venster Game Booster en gebruik de volgende opties. U kunt ook de systeemstatus van het apparaat bovenin het venster Game Booster bekijken.

- **Prestaties:** hiermee ligt de focus op de best mogelijke prestaties tijdens het spelen van games. Als u deze stand gebruikt, wordt uw apparaat mogelijk warm vanwege het toegenomen batterijverbruik.
- **In balans:** hiermee worden de prestaties en het batterijgebruik op elkaar afgestemd.
- **Batterijbesparing:** hiermee wordt energie van de batterij bespaard tijdens het spelen van games.
- **Gamestand:** de door u ingestelde gamestand in- of uitschakelen.
- **Systeemmonitor:** de systeembewaking op het scherm weergeven.
- **Zwevend menu:** het zwevende menu op het scherm weergeven met snelkoppelingen naar veelgebruikte opties. Het zwevende menu verschijnt wanneer u het venster Game Booster sluit. Om de snelkoppelingen in het menu te bewerken, blijft u het zwevende menu aanraken.
- **Aanraakbooster:** verhoog de aanraakgevoeligheid van het scherm voor betere aanraakherkenning tijdens het spelen van games.
- **Aanraakbescherming:** het scherm vergrendelen terwijl de game wordt gespeeld. Als u het scherm wilt ontgrendelen, sleept u het slotpictogram in een willekeurige richting.
- **Schermafbeelding:** schermafbeeldingen maken.
- **Opname:** uw gamesessies opnemen. Als u de opname wilt stoppen, tikt u op het pictogram Stoppen (.
- **Navigatieknoppen blokkeren:** de knoppen op de navigatiebalk verbergen. Als u de knoppen wilt weergeven, tikt u op het pictogram Navigatieknoppen vergrendelen () op de navigatiebalk.

- **Edge-venster blokkeren:** de handgreep van het Edge-venster verbergen tijdens het spelen van games.
 - **Automatische helderheid blokkeren:** automatische aanpassingen van de schermhelderheid blokkeren tijdens het spelen van games.
 - **Bixby blokkeren:** Bixby uitschakelen tijdens het spelen van games.
 -  : de opties en de lijst met af te spelen apps in pop-upvensters bewerken.
 -  : instellingen voor Game Booster configureren.
-  • De beschikbare opties kunnen verschillen afhankelijk van de game.
- De prestaties van games kunnen worden beperkt om de temperatuur van het apparaat te reguleren als de temperatuur boven een bepaald niveau stijgt.
 - De efficiëntie van het batterijvermogen varieert per game.

Apps in pop-upvensters openen tijdens het spelen van games

U kunt apps in pop-upvensters openen tijdens het spelen van een game.

Open het venster Game Booster en selecteer een app uit de lijst met apps.

SmartThings

U kunt slimme huishoudelijke apparaten en IoT-producten (Internet of Things) bedienen en beheren.

Open de app **SmartThings**. Tik voor meer informatie op **Menu** → **Instructies**.



- **Start:** veelgebruikte apparaten, routines of services toevoegen en beheren.
- **Apparaten:** apparaten toevoegen of beheren.
- **Leven:** verschillende services gebruiken, zoals het controleren van de apparaatstatus of het energieverbruik en energie besparen met de AI-energiestand.
- **Routines:** routines toevoegen of beheren.
- **Menu:** nuttige informatie, ondersteunde apparaten, hulp bij het gebruik van bepaalde functies en nog meer bekijken.



- De apparaten die u kunt verbinden kunnen verschillen afhankelijk van de regio. De beschikbare functies verschillen, afhankelijk van het verbonden apparaat.
- De problemen en defecten van de aangesloten apparaten zelf vallen niet onder de garantie van Samsung. Wanneer zich problemen of defecten op de aangesloten apparaten voordoen, neemt u contact op met de fabrikant van het apparaat.

Inhoud delen

U kunt inhoud delen met verschillende deeloptyes. De volgende acties zijn een voorbeeld van het delen van afbeeldingen.

1 Open de app **Galerij** en selecteer een afbeelding.

2 Tik op het pictogram Delen () en selecteer de gewenste deelmethode.



Er kunnen extra kosten in rekening worden gebracht als u bestanden deelt via het mobiele netwerk.

Quick Share

Deel inhoud met apparaten in de buurt of personen in uw contacten.

1 Open de app **Galerij** en selecteer een afbeelding.

2 Open op het andere apparaat **Instellingen** en tik op **Verbonden apparaten** → **Quick Share** → **Wie kan met u delen** → **Uw apparaten, Contacten** of **Iedereen** → **Gereed**.

3 Tik op het pictogram Delen () → **Quick Share** en selecteer het apparaat waarnaar u de afbeelding wilt verzenden.

- Als u een link met een QR-code wilt delen, tikt u op **QR-code of koppeling** en scant u de QR-code.
- Om te delen met contacten, tikt u op **Delen met contacten**.
- Als u gecodeerde inhoud wilt delen, tikt u op het pictogram Meer opties () → **Privé delen inschakelen**. Gedeelde inhoud kan niet worden opgeslagen, gekopieerd of doorgestuurd door de ontvanger.

4 Accepteer het verzoek tot bestandsoverdracht op het andere apparaat.

Instellen wie uw telefoon kan vinden

Stel in wie uw telefoon mag vinden en er inhoud naar mag verzenden.

1 Open **Instellingen** en tik op **Verbonden apparaten** → **Quick Share** → **Wie kan met u delen**.

2 Selecteer een optie.

- **Niemand**: niet toestaan dat anderen uw telefoon vinden.
- **Uw apparaten**: andere apparaten die bij hetzelfde Samsung account of Google-account zijn aangemeld, kunnen uw telefoon vinden.
- **Contacten**: delen met personen die in uw contacten zijn opgeslagen.
- **Iedereen**: nabijgelegen apparaten toestaan om met uw telefoon te delen.

Music Share

Met de functie Music Share kunt u uw Bluetooth-luidspreker die al met uw telefoon is verbonden met een andere persoon delen. U kunt ook op uw Galaxy Buds en de Galaxy Buds van iemand anders naar dezelfde muziek luisteren.

Deze functie is beschikbaar op apparaten die de functie Music Share ondersteunen.

Een Bluetooth-luidspreker delen

Open **Instellingen** op uw telefoon, tik op **Verbonden apparaten** → **Music Share** en tik vervolgens op de schakelaar om deze functie in te schakelen.

Volg de instructies op het scherm om uw Bluetooth-luidspreker te delen.

Samen naar muziek luisteren met Galaxy Buds

U kunt samen via uw Buds en de Buds van uw vriend(in) naar muziek op uw telefoon luisteren.

Deze functie wordt alleen ondersteund op de serie Galaxy Buds.

- 1 Zorg ervoor dat elke telefoon en elk paar Buds met elkaar zijn verbonden.
Raadpleeg [Koppelen met andere Bluetooth-apparaten](#) voor meer informatie over het aansluiten.
- 2 Open op de telefoon van uw vriend(in) de **Instellingen**, tik op **Verbonden apparaten** en tik vervolgens op de schakelaar **Music Share** om de functie in te schakelen.
U kunt aanvullende functies gebruiken, zoals instellen met wie u uw apparaat wilt delen door te tikken op **Music Share**.
- 3 Open op uw telefoon het venster Snelle instellingen en tik op **Media-uitvoer**.
- 4 Selecteer de Buds van uw vriend in de lijst met gedetecteerde apparaten.
- 5 Accepteer het verbindingsverzoek op de telefoon van uw vriend(in).
Wanneer u muziek afspeelt via uw telefoon, kunt u er samen naar luisteren via beide Buds.

Smart View

(Op een tv-scherm spiegelen)

Bekijk de weergegeven inhoud van uw telefoon op een groot scherm door uw telefoon te verbinden met een tv of monitor die de functie Screen Mirroring (Scherm spiegelen) ondersteunt.

- 1 Open het venster Snelle instellingen en tik op **Smart View**.
- 2 Selecteer een apparaat waarnaar u het scherm van uw telefoon wilt spiegelen.



Wanneer u een video afspeelt met Smart View, kan de resolutie verschillen afhankelijk van het tv-model.

Apps casten naar het scherm

De video alleen op het aangesloten scherm weergeven terwijl u tegelijkertijd privéberichten leest of andere functies op uw telefoon gebruikt.

Open de app om een video naar het aangesloten scherm te casten en tik op het pictogram Smart View (📺) → het pictogram App Cast (📱).



Bepaalde apps bieden mogelijk geen ondersteuning voor deze functie.

Samsung DeX

Met Samsung DeX kunt u uw mobiele apparaat als een computer gebruiken door het mobiele apparaat aan te sluiten op een extern scherm, zoals een tv of monitor. Als u Samsung DeX gebruikt, kunt u tegelijkertijd gebruikmaken van uw mobiele apparaat.

Ga naar www.samsung.com/samsung-dex voor meer informatie.



- Wanneer u Samsung DeX start of sluit, is het mogelijk dat de apps die worden uitgevoerd, worden gesloten.
- Bepaalde apps of functies zijn mogelijk niet beschikbaar wanneer Samsung DeX wordt gebruikt.

Draadloos verbinding maken met een extern scherm

Open **Instellingen** op uw mobiele apparaat en tik op **Verbonden apparaten** → **Samsung DeX** → **Draadloos verbinden**. Volg de instructies op het scherm om de verbinding te voltooien. Sommige tv's of schermen worden alleen gedetecteerd als de functie Screen Mirroring is ingeschakeld.

Bekabelde verbindingen naar externe schermen

U kunt uw mobiele apparaat aansluiten op een extern scherm met behulp van een HDMI-adapter (USB Type-C naar HDMI).



- Gebruik alleen officiële door Samsung DeX ondersteunde accessoires die door Samsung worden verkocht. Prestatieproblemen en defecten die worden veroorzaakt door het gebruik van niet officieel ondersteunde accessoires, worden niet gedekt door de garantie.

Het Samsung DeX-scherm bedienen

Gebruik de volgende methoden om het Samsung DeX-scherm op een extern scherm te bedienen.

- Bedienen met een extern toetsenbord en muis

U kunt een draadloos toetsenbord/draadloze muis gebruiken.



- U kunt instellen dat de muisaanwijzer van het externe scherm naar het scherm van het mobiele apparaat wordt meegenomen. Open **Instellingen**, selecteer **Verbonden apparaten** → **Samsung DeX** → **Verbonden weergave** en selecteer vervolgens de schakelaar **Aanwijzer naar telefoon** om deze functie in te schakelen.

- Uw mobiele apparaat als touchpad gebruiken

Tik op uw mobiele apparaat op het pictogram Touchpad () op de navigatiebalk. Als u de navigatiebalk hebt ingesteld om **Veegebaren** te gebruiken, opent u het meldingenpaneel en tikt u op **Telefoon gebruiken als touchpad**.

- Het schermtoetsenbord gebruiken

Wanneer u tekst invoert om berichten te verzenden, notities te maken of andere taken uit te voeren, wordt op het scherm van uw mobiele apparaat automatisch een schermtoetsenbord weergegeven, zonder dat u verbinding hoeft te maken met een extern toetsenbord.

Google-apps

Google biedt apps voor entertainment, sociale netwerken en bedrijven. U hebt mogelijk een Google-account nodig om bepaalde apps te kunnen gebruiken.

Als u meer app-informatie wilt bekijken, opent u het Help-menu van de betreffende app.

- **Chrome:** zoeken naar informatie en webpagina's weergeven.
- **Gmail:** e-mails verzenden of ontvangen via de Google Mail-service.
- **Maps:** uw locatie op de kaart vinden, zoeken op de wereldkaart en locatiegegevens weergeven voor verschillende plaatsen bij u in de buurt.
- **YT Music:** geniet van allerlei muziek en video's van YouTube Music. U kunt ook de muziekcollecties bekijken die op uw apparaat zijn opgeslagen en deze afspelen.
- **Google TV:** video's, zoals films en tv-programma's, kopen of huren in de **Play Store**.
- **Drive:** uw inhoud in de cloud opslaan, overal gebruiken en met anderen delen.
- **YouTube:** video's kijken of maken en delen met anderen.
- **Google:** snel zoeken naar items op internet of op uw apparaat.
- **Meet:** video-oproepen starten of videovergaderingen maken of eraan deelnemen.
- **Berichten:** berichten op uw apparaat of computer verzenden en ontvangen, en verschillende inhoud delen, zoals afbeeldingen en video's.
- **Gemini:** chatten met Gemini om verschillende functies te gebruiken, zoals informatie zoeken, aangepaste afbeeldingen maken of inhoud schrijven.



Sommige apps zijn mogelijk niet beschikbaar, afhankelijk van de serviceprovider of het model.

Instellingen

Introductie

Hier kunt u de apparaatinstellingen aanpassen.

Tik op het scherm Apps op **Instellingen**. U kunt ook het venster Snelle instellingen openen en op het pictogram Instellingen (⚙️) tikken.

Tik op **Zoeken** om naar instellingen te zoeken met zoektermen. U kunt ook naar instellingen zoeken door een onderwerp te selecteren.

Inloggen bij je Galaxy

Meld u aan bij uw Samsung account en beheer het.

Tik op het scherm Instellingen op **Inloggen bij je Galaxy**.

Verbindingen

Opties

Hier kunt u de instellingen wijzigen voor verschillende verbindingen, bijvoorbeeld de Wi-Fi-functie en Bluetooth.

Tik op het scherm Instellingen op **Verbindingen**.

- **Wi-Fi:** schakel de functie Wi-Fi in om verbinding te maken met een Wi-Fi-netwerk en toegang tot het internet en andere netwerkapparaten te krijgen. Raadpleeg [Wi-Fi](#) voor meer informatie.
- **Bluetooth:** gebruik Bluetooth om gegevens of mediabestanden uit te wisselen met andere apparaten waarop Bluetooth is ingeschakeld. Raadpleeg [Bluetooth](#) voor meer informatie.
- **NFC en contactloze betalingen:** lees NFC-tags (near field communication) die informatie over producten bevatten. U kunt deze functie ook gebruiken voor betalingen en om bijvoorbeeld treinkaartjes of tickets voor evenementen te kopen. U moet dan wel eerst de daarvoor vereiste apps downloaden. Raadpleeg [NFC en contactloze betalingen](#) voor meer informatie.

- **Ultra-Wideband (UWB):** schakel de UWB-functie in.
 - **Vliegtuigstand:** stel het apparaat zo in dat alle draadloze functies van uw apparaat worden uitgeschakeld. U kunt alleen gebruikmaken van diensten waarvoor geen netwerk is vereist.
 - ⚠️ Houd u aan de regelgeving verstrekt door de luchtvaartmaatschappij en de instructies van het personeel in het vliegtuig. Als u het apparaat mag gebruiken, moet u het altijd gebruiken in de vliegtuigstand.
 - **SIM-beheer:** uw SIM-kaarten activeren en de SIM-kaartinstellingen aanpassen. Raadpleeg [SIM-beheer](#) voor meer informatie.
 - **Mobiele netwerken:** uw instellingen voor mobiele netwerken configureren.
 - **Gegevensgebruik:** u kunt uw gegevensgebruik bijhouden en limietinstellingen aanpassen. U kunt instellen dat het apparaat de mobiele gegevensverbinding automatisch uitschakelt als de hoeveelheid gebruikte mobiele gegevens de ingestelde limiet bereikt.

U kunt de gegevensbesparingsfunctie inschakelen om te voorkomen dat apps die op de achtergrond worden uitgevoerd, gegevens versturen of ontvangen. Raadpleeg [Gegevensbesparing](#) voor meer informatie.

U kunt ook apps zodanig instellen dat ze alleen Wi-Fi of alleen mobiele data gebruiken (of allebei). Raadpleeg [Toegestane netwerken voor apps](#) voor meer informatie.
 - **Mobiele hotspot en tethering:** gebruik de telefoon als mobiele hotspot om de mobiele gegevensverbinding van uw telefoon met andere apparaten te delen. Raadpleeg [Mobiele hotspot](#) voor meer informatie over de mobiele hotspot.
 - 📝 Er kunnen extra kosten in rekening worden gebracht wanneer u deze functie gebruikt.
 - **Meer verbindinginstellingen:** hier kunt u instellingen aanpassen om andere functies aan te sturen. Raadpleeg [Meer verbindinginstellingen](#) voor meer informatie.
- 📝 Sommige functies zijn mogelijk niet beschikbaar, afhankelijk van het model.

Wi-Fi

Schakel de Wi-Fi-functie in om verbinding te maken met een Wi-Fi-netwerk en toegang te krijgen tot internet of andere netwerkapparaten.

Verbinding maken met een Wi-Fi-netwerk

1 Tik op het scherm Instellingen op **Verbindingen** → **Wi-Fi** en tik vervolgens op de schakelaar om deze functie in te schakelen.

2 Selecteer een netwerk in de lijst met Wi-Fi-netwerken.

Voor netwerken met een vergrendelpictogram is een wachtwoord vereist.



- Wanneer het apparaat verbinding heeft gemaakt met een Wi-Fi-netwerk, maakt het elke keer opnieuw verbinding met dat netwerk als het beschikbaar is, zonder dat een wachtwoord hoeft te worden opgegeven. Als u wilt voorkomen dat het apparaat automatisch verbinding maakt met het netwerk, tikt u op het pictogram Instellingen (⚙️) naast het netwerk en vervolgens op de schakelaar **Automatisch opnieuw verbinden** om deze instelling uit te schakelen.
- Als u geen verbinding met een Wi-Fi-netwerk kunt maken, start u de functie Wi-Fi van uw apparaat of de draadloze router opnieuw.

Wi-Fi-netwerkwachtwoorden delen

Als u iemand die verbinding heeft met een beveiligd Wi-Fi-netwerk vraagt het bijbehorende wachtwoord te delen, kunt u verbinding met het netwerk maken zonder het wachtwoord in te voeren. Deze functie is beschikbaar tussen apparaten die met elkaar verbonden zijn en als het scherm van het andere apparaat is ingeschakeld.

1 Tik op het scherm Instellingen op **Verbindingen** → **Wi-Fi** en tik vervolgens op de schakelaar om deze functie in te schakelen.

2 Selecteer een netwerk in de lijst met Wi-Fi-netwerken.

3 Tik op **Wachtwoord opvragen**.

4 Accepteer het verzoek om te delen op het andere apparaat.

Het Wi-Fi-wachtwoord wordt ingevoerd op uw apparaat en er wordt verbinding met het netwerk gemaakt.

Wi-Fi Direct

Wi-Fi Direct verbindt apparaten rechtstreeks via een Wi-Fi-netwerk zonder een toegangspunt.

- 1 Tik op het scherm Instellingen op **Verbindingen** → **Wi-Fi** en tik vervolgens op de schakelaar om deze functie in te schakelen.
- 2 Tik op het pictogram Meer opties (☰) → **Wi-Fi Direct**.
De gedetecteerde apparaten worden weergegeven.
Als het apparaat waarmee u verbinding wilt maken, niet in de lijst staat, moet u verzoeken om de Wi-Fi Direct-functie van het apparaat in te schakelen.
- 3 Selecteer een apparaat om verbinding mee te maken.
De apparaten worden verbonden als het andere apparaat het Wi-Fi Direct-verbindingsverzoek accepteert.
Als u de apparaatverbinding wilt verbreken, selecteert u het los te koppelen apparaat in de lijst.

Bluetooth

Gebruik Bluetooth om gegevens of mediabestanden uit te wisselen met andere apparaten waarop Bluetooth is ingeschakeld.

⚠ Voorzorgsmaatregelen voor het gebruik van Bluetooth

- Samsung is niet verantwoordelijk voor het verlies, de onderschepping of het misbruik van gegevens die via Bluetooth zijn verzonden of ontvangen.
- Zorg altijd dat u gegevens deelt met en ontvangt van vertrouwde apparaten die goed zijn beveiligd. Als er voorwerpen tussen de apparaten staan, is het mogelijk dat de afstand waarop de apparaten kunnen communiceren afneemt.
- Sommige apparaten, vooral apparaten die niet door Bluetooth SIG zijn getest of goedgekeurd, zijn mogelijk niet compatibel met uw apparaat.
- Gebruik de Bluetooth-functie niet voor illegale doeleinden (bijvoorbeeld illegale kopieën maken van bestanden of illegaal gesprekken opnemen voor commerciële doeleinden). Samsung is niet verantwoordelijk voor de gevolgen van illegaal gebruik van de Bluetooth-functie.

Koppelen met andere Bluetooth-apparaten

- 1 Tik op het scherm Instellingen op **Verbindingen** → **Bluetooth** en tik vervolgens op de schakelaar om deze functie in te schakelen.
De gedetecteerde apparaten worden weergegeven.
 - 2 Selecteer een apparaat om verbinding mee te maken.
Als het apparaat waarmee u wilt koppelen niet in de lijst staat, stelt u het apparaat in om naar de Bluetooth-koppelstand te schakelen. Raadpleeg de gebruikershandleidingen van het andere apparaat.
-  Uw telefoon is zichtbaar voor andere apparaten als het scherm Bluetooth-instellingen is geopend.
- 3 Accepteer het Bluetooth-verbindingsverzoek op uw telefoon om het verzoek te bevestigen.
De apparaten worden verbonden als het andere apparaat het Bluetooth-verbindingsverzoek accepteert.
Als u de apparaten wilt loskoppelen, tikt u op het pictogram Instellingen (⚙️) naast de naam van het los te koppelen apparaat en tikt u op **Koppeling opheffen**.

Gegevens verzenden en ontvangen

Veel apps ondersteunen gegevensoverdracht via Bluetooth. U kunt gegevens, zoals contacten of mediabestanden, met andere Bluetooth-apparaten delen. De volgende handelingen zijn een voorbeeld van het verzenden van een afbeelding naar een ander apparaat.

- 1 Open de app **Galerij** en selecteer een afbeelding.
- 2 Tik op het pictogram Delen (📁) → **Bluetooth** en selecteer een apparaat om de afbeelding naar over te zetten.
Als het apparaat waarmee u wilt koppelen niet in de lijst staat, moet u vragen om de zichtbaarheid van het apparaat in te schakelen.
- 3 Accepteer het Bluetooth-verbindingsverzoek op het andere apparaat.

NFC en contactloze betalingen

U kunt uw telefoon gebruiken om NFC-tags te lezen die informatie over producten bevatten. U kunt deze functie ook gebruiken voor betalingen en om bijvoorbeeld treinkaartjes of tickets voor evenementen te kopen. U moet dan wel eerst de daarvoor vereiste apps downloaden.

-  Het apparaat bevat een ingebouwde NFC-antenne. Behandel het apparaat altijd voorzichtig om beschadiging van de NFC-antenne te voorkomen.

Informatie in NFC-tags lezen

Gebruik de NFC-functie om productinformatie van NFC-tags te lezen.

- 1 Tik op het scherm Instellingen op **Verbindingen** en vervolgens op de schakelaar **NFC en contactloze betalingen** om deze functie in te schakelen.
- 2 Houd het NFC-antennegebied op de achterkant van uw apparaat in de buurt van een NFC-tag. De informatie uit de tag wordt weergegeven.

-  Zorg ervoor dat het scherm van het apparaat is ingeschakeld en ontgrendeld. Anders leest het apparaat geen NFC-tags en ontvangt het geen gegevens.

Betalen met de NFC-functie

Voordat u de NFC-functie kunt gebruiken om een betaling te doen, moet u zich aanmelden bij een service voor mobiele betalingen. Neem voor aanmelding of meer informatie over de service contact op met uw serviceprovider.

- 1 Tik op het scherm Instellingen op **Verbindingen** en vervolgens op de schakelaar **NFC en contactloze betalingen** om deze functie in te schakelen.
- 2 Plaats het NFC-antennegebied op de achterkant van uw apparaat tegen de NFC-kaartlezer.

Als u de standaard-app voor betalingen wilt instellen, tikt u op het scherm Instellingen op **Verbindingen** → **NFC en contactloze betalingen** → **Standaardwallet-app** en selecteert u een app.

- 
 - De lijst met betalingservices omvat mogelijk niet alle beschikbare betaalapps.
 - Als u de betalings-app bijwerkt of een nieuwe installeert, werken de betalingservices die u eerder hebt gebruikt mogelijk niet correct. Als dat het geval is, tikt u op het scherm Instellingen op **Verbindingen** → **NFC en contactloze betalingen** → **Standaardwallet-app** of **Overige NFC-services** en selecteert u een andere app in plaats van de bijgewerkte of net geïnstalleerde app. U kunt ook de selectie van de geselecteerde app ongedaan maken.

Gegevensbesparing

Beperk uw gegevensgebruik door te voorkomen dat bepaalde apps die op de achtergrond worden uitgevoerd gegevens versturen of ontvangen.

Tik op het scherm Instellingen op **Verbindingen** → **Gegevensgebruik** → **Gegevensbesparing** en tik vervolgens op de schakelaar om deze functie in te schakelen.

Wanneer de functie Gegevensbesparing is ingeschakeld, verschijnt het pictogram Gegevensbesparing () op de statusbalk.

 Als u apps wilt selecteren waarvoor u geen gegevensbeperking wilt inschakelen, tikt u op **Apps mogen altijd gegevens gebr.** en selecteert u apps.

Toegestane netwerken voor apps

Stel apps zodanig in dat ze alleen Wi-Fi of alleen mobiele data gebruiken (of allebei).

U kunt bijvoorbeeld instellen dat het apparaat alleen mobiele gegevens gebruikt voor apps die u veilig wilt houden of voor het streamen van apps die kunnen worden losgekoppeld. Zelfs als u de Wi-Fi-functie niet uitschakelt, worden de apps geopend met behulp van de mobiele gegevens.

Tik op het scherm Instellingen op **Verbindingen** → **Gegevensgebruik** → **Toegestane netwerken voor apps**. Tik op een willekeurige app in de app-lijst en selecteer een netwerkoptie.

 Er kunnen extra kosten in rekening worden gebracht wanneer u mobiele data gebruikt.

Mobiele hotspot

Gebruik uw telefoon als mobiele hotspot om de mobiele gegevensverbinding van uw apparaat met andere apparaten te delen.

- 1 Tik op het scherm Instellingen op **Verbindingen** → **Mobiele hotspot en tethering** → **Mobiele hotspot**.
- 2 Tik op de schakelaar om deze functie in te schakelen.
U kunt de naam van het netwerk, het wachtwoord en meer wijzigen.
Het pictogram Hotspot () wordt weergegeven op de statusbalk.

- 3 Zoek op het scherm van het andere apparaat naar uw telefoon in de lijst met Wi-Fi-netwerken en selecteer deze.

U kunt ook op **QR-code** tikken in het venster Mobiele hotspot en de QR-code scannen met het andere apparaat.



- Als de mobiele hotspot niet wordt gevonden, stelt u op uw telefoon **Band** in op **2,4 GHz**. Hierna tikt u op **Geavanceerd** en vervolgens op de schakelaar **Verborgен netwerk** om deze functie uit te schakelen.
- Als u de functie **Auto-hotspot** inschakelt, kunt u de mobiele gegevensverbinding van uw telefoon delen met andere apparaten die bij uw Samsung account zijn aangemeld.

Meer verbindingsoinstellingen

Instellingen aanpassen om andere verbindingsofuncties aan te sturen.

Tik op het scherm Instellingen op **Verbindingen** → **Meer verbindingsoinstellingen**.

- **Apparaten in de buurt**: instellen dat de telefoon naar nabijgelegen apparaten zoekt waarmee verbinding kan worden gemaakt.
- **Afdrukken**: instellingen voor printerinvoegtoepassingen die zijn geïnstalleerd op het apparaat. U kunt beschikbare printers zoeken of handmatig een printer toevoegen om bestanden af te drukken. Raadpleeg [Afdrukken](#) voor meer informatie.
- **VPN**: virtuele particuliere netwerken (VPN's) instellen op uw apparaat om verbinding te maken met het privénetwerk van een school of bedrijf.
- **Privé-DNS**: stel het apparaat in op het gebruik van de qua beveiliging verbeterde privé-DNS.
- **Ethernet**: wanneer u een Ethernet-adaptor aansluit, kunt u een bekabeld netwerk gebruiken en de netwerkinstellingen configureren.
- **Systemconfiguraties automatisch bijwerken**: sta automatische configuratiewijzigingen toe om ervoor te zorgen dat netwerkverbindingsofuncties werken zoals verwacht.

Afdrukken

Hier kunt u instellingen configureren voor printerinvoegtoepassingen die zijn geïnstalleerd op het apparaat. U kunt het apparaat op een printer aansluiten via Wi-Fi of Wi-Fi Direct en afbeeldingen of documenten afdrukken.



Sommige printers zijn mogelijk niet compatibel met het apparaat.

Printerinvoegtoepassingen toevoegen

U kunt printerinvoegtoepassingen toevoegen voor printers waarmee u het apparaat wilt verbinden.

- 1 Tik op het scherm Instellingen op **Verbindingen** → **Meer verbindingsopties** → **Afdrukken** → **Invoegtoepassing downloaden**.
- 2 Selecteer een printerinvoegtoepassing en installeer deze.
- 3 Selecteer de geïnstalleerde printerinvoegtoepassing.
Het apparaat zoekt automatisch naar printers die zijn verbonden met hetzelfde Wi-Fi-netwerk als uw apparaat.
- 4 Selecteer een printer die u wilt toevoegen.



Als u handmatig printers wilt toevoegen, tikt u op het pictogram Meer opties (⋮) → **Printer toevoegen**.

Inhoud afdrukken

Bij het bekijken van inhoud, zoals afbeeldingen of documenten, opent u de lijst met opties, tikt u op **Afdrukken** → het pictogram Vervolgkeuzelijst (▼) → **Alle printers...** en selecteert u een printer.



Afdrukmethoden kunnen verschillen afhankelijk van het type inhoud.

Verbonden apparaten

Wijzig de instellingen voor apparaatverbindingen.

Tik op het scherm Instellingen op **Verbonden apparaten**.

- **Quick Share:** de instellingen voor Quick Share (snel delen) wijzigen. Raadpleeg [Quick Share](#) voor meer informatie.
- **Music Share:** de instellingen voor Muziek delen wijzigen. Raadpleeg [Music Share](#) voor meer informatie.
- **Audio uitzenden:** muziek, spraak of andere audio-inhoud vanaf uw apparaat uitzenden via de Auracast-standaard. Wanneer u Bluetooth LE Audio-compatibele apparaten aansluit, zoals luidsprekers, koptelefoons of hoortoestellen, kunt u naar andere audio-uitzendingen luisteren.
- **Buds automatisch wisselen:** instellen dat de Galaxy Buds van een ander apparaat overschakelen naar uw telefoon wanneer u een oproep plaatst of beantwoordt, media afspeelt en meer. U kunt deze functie alleen gebruiken als u bent ingelogd op hetzelfde Samsung account als het andere apparaat en u uw Galaxy Buds draagt.
- **Bel/sms op andere apparaten:** koppel andere apparaten, zoals tablets, aan uw telefoon om met uw telefoonnummer de bel- en berichtfuncties op die apparaten te gebruiken. U moet zich op de verbonden apparaten en uw telefoon met hetzelfde Samsung account aanmelden. Bepaalde bel- en berichtfuncties zijn mogelijk niet beschikbaar.
- **Doorgaan op andere apparaten:** gebruik de apps van uw telefoon op andere apparaten die bij uw Samsung account zijn aangemeld.
- **Camera delen:** gebruik de camera van uw telefoon als webcam voor een tablet of Galaxy Book in de buurt. Om deze functie te gebruiken, moeten beide apparaten zijn aangemeld bij dezelfde Samsung account en moeten Wi-Fi, Bluetooth en de functie Camera delen zijn ingeschakeld.
- **Opslag delen:** deel de bestanden op uw telefoon met uw Samsung-telefoon, uw Samsung TV, Galaxy Book en meer. Als u deze functie wilt gebruiken, moeten beide apparaten zijn aangemeld bij dezelfde Samsung account en moeten Wi-Fi, Bluetooth en de functie Opslag delen zijn ingeschakeld.
- **Koppeling met Windows:** apps gebruiken en meldingen controleren vanaf uw mobiele apparaat op een Windows-computer. Voor het gebruik van deze functie is een Microsoft-account vereist. Ga naar <https://aka.ms/setuptw> voor meer informatie.
- **Multi-control:** gebruik een muis en een toetsenbord die zijn aangesloten op een Samsung-computer die deze functie van uw telefoon ondersteunt.

- **Samsung DeX:** gebruik de functies van uw mobiele apparaat in een interfaceomgeving die op een computer lijkt. Raadpleeg [Samsung DeX](#) voor meer informatie.
- **Smart View:** u kunt ook de weergegeven inhoud van uw telefoon bekijken op een groot scherm door uw telefoon aan te sluiten op een tv of monitor die de functie Screen Mirroring ondersteunt. Raadpleeg [Smart View](#) voor meer informatie.
- **Galaxy Wearable:** wanneer u uw telefoon aansluit op het draagbare apparaat, kunt u de instellingen en apps van het draagbare apparaat aanpassen. Raadpleeg [Galaxy Wearable](#) voor meer informatie.
- **SmartThings:** u kunt slimme huishoudelijke apparaten en IoT-producten (Internet of Things) bedienen en beheren. Raadpleeg [SmartThings](#) voor meer informatie.
- **Android Auto:** verbind uw apparaat met een voertuig en bedien bepaalde functies van uw apparaat op het scherm van het voertuig.



Sommige functies zijn mogelijk niet beschikbaar, afhankelijk van het model.

Galaxy AI

Gebruik functies voor geavanceerde intelligentie als hulpmiddel bij het gebruik van uw apparaat.

Tik op het scherm Instellingen op **Galaxy AI**. Raadpleeg [Galaxy AI](#) voor meer informatie.

Standen en routines

Standen gebruiken

Voeg een stand toe op basis van uw huidige activiteit of locatie. De instellingen van uw apparaat worden aangepast aan uw activiteit of situatie. U kunt de stand in- of uitschakelen via het venster Snelle instellingen.

Standen toevoegen

- 1 Tik op het scherm Instellingen op **Standen en routines** → **Standen**.
- 2 Selecteer de gewenste stand of tik op **Stand toevoegen** om uw eigen standen toe te voegen.

Standen uitvoeren

Standen worden automatisch uitgevoerd wanneer aan de voorwaarden wordt voldaan. U kunt ze ook handmatig uitvoeren door wanneer u wilt op de knop te tikken.

Als u standen handmatig wilt uitvoeren, selecteert u de gewenste stand en tikt u op **Inschakelen**.

Als u een actieve stand wilt uitschakelen, tikt u op de stand en tikt u vervolgens op **Uitschakelen**.

U kunt ook het venster Snelle instellingen openen, op **Standen** tikken en vervolgens een stand selecteren om deze in te schakelen. Om de stand uit te schakelen, tikt u op de standknop in het venster Snelle instellingen.

Gebruik van routines

Automatiseer uw terugkerende dagelijkse taken. U kunt bijvoorbeeld automatisch uw geluidinstellingen wijzigen, afhankelijk van waar u bent, de instellingen van uw apparaat voor gaming optimaliseren en nog veel meer doen.

Routines toevoegen

- 1 Tik op het scherm Instellingen op **Standen en routines** → **Routines**.
- 2 Tik op het pictogram Maken (+) en voeg uw eigen routines toe of tik op **Verder lezen** en selecteer een gewenste routine.
Als u de werking van de routine wilt instellen op handmatig, tikt u op **Handmatig starten**. Deze optie verschijnt alleen als er geen werkingsvoorwaarden zijn ingesteld.

Routines uitvoeren

Automatische routines worden automatisch uitgevoerd wanneer aan de voorwaarden wordt voldaan. Routines waarvoor u **Handmatig starten** hebt ingesteld als werkingsvoorwaarde, kunt u handmatig uitvoeren door op de knop te tikken wanneer u maar wilt.

Als u routines handmatig wilt uitvoeren, tikt u op het pictogram Starten (▶) naast de routine die u wilt uitvoeren. Als u een widget wilt gebruiken, tikt u op een routine onder **Handmatige routines** en tikt u op **Meer** → **Toevoegen aan Startscherm** → **Toevoegen**. De routine wordt als widget aan het startscherm toegevoegd, waarna u de routine kunt uitvoeren door op de widget te tikken.

Als u actieve routines wilt stoppen, tikt u op het pictogram Routinelijst (>), tikt u op de routine onder **Actief** en tikt u vervolgens op **Stoppen**. U kunt ook op de widget van de routine tikken op het startscherm.

Geluiden en trillen

Opties

U kunt de instellingen voor diverse geluiden op het apparaat wijzigen.

Tik op het scherm Instellingen op **Geluiden en trillen**.

- **Geluid / Trillen / Stil:** instellen dat het apparaat de geluidstand, de trilstand of de stille stand gebruikt.
- **Trillen bij inkomende oproep:** instellen dat bij inkomende oproepen zowel een beltoon als een trilsignaal wordt gebruikt door het apparaat.
- **Tijdelijk dempen:** instellen dat het apparaat gedurende een bepaalde tijd de stille stand gebruikt.
- **Beltoon:** de beltoon wijzigen.
- **Meldingsgeluid:** het meldingsgeluid wijzigen.
- **Systeemgeluid:** wijzig het geluid dat voor bepaalde acties wordt gebruikt, zoals het opladen van het apparaat.
- **Volume:** het volumeniveau van het apparaat aanpassen.
- **Trillen bij oproep:** de instellingen voor het trillen bij oproepen wijzigen.
- **Trilstand melding:** de instellingen voor het trillen bij meldingen wijzigen.
- **Trilsignalen systeem:** selecteer acties om trilfeedback te ontvangen en pas de intensiteit van het trillen aan.
- **Intensiteit trilsignaal:** de sterkte van het trilsignaal aanpassen.
- **Geluidskwal. en -effecten:** de geluidskwaliteit en -effecten van het apparaat instellen. Raadpleeg [Geluidskwaliteit en -effecten](#) voor meer informatie.
- **Afzonderlijk app-geluid:** instellen dat mediageluid van een specifieke app afzonderlijk op het andere audio-apparaat wordt afgespeeld. Raadpleeg [Afzonderlijk app-geluid](#) voor meer informatie.



Sommige functies zijn mogelijk niet beschikbaar, afhankelijk van het model.

Geluidskwaliteit en -effecten

Stel de geluidskwaliteit en -effecten van het apparaat in.

Tik op het scherm Instellingen op **Geluiden en trillen** → **Geluidskwal. en -effecten**.

- **Dolby Atmos:** selecteer een surround sound-stand die is geoptimaliseerd voor verschillende typen audio, zoals films, muziek en spraak. Met Dolby Atmos ervaart u bewegende audiogeluiden om u heen.
- **Equalizer:** het geluidsprofiel wijzigen en genieten van geoptimaliseerd geluid.
- **Normalisering van geluidsterkte:** verminder de verschillen in volume tussen verschillende inhoud. Het apparaat verhoogt automatisch het volume van inhoud met een laag volume.
- **Geluidsinstellingen app:** bekijk en beheer de geoptimaliseerde geluidsinstellingen die u voor elke media-app hebt opgeslagen. Als u de geluidsinstellingen voor een app wilt aanpassen, opent u het venster Snelle instellingen terwijl u inhoud in de app afspeelt en blijft u de balk voor het aanpassen van het volume aanraken. Wijzig daarna de instellingen. De volgende keer dat u de app opent, worden dezelfde instellingen toegepast.
- **Adapt sound:** stel het beste geluid in voor u.
- **UHQ-upscaler:** verbeter de geluidsresolutie van muziek en video's tijdens het gebruik van een bekabelde koptelefoon of Bluetooth-koptelefoon die UHQ ondersteunt.



Afhankelijk van het model, moet u de koptelefoon aansluiten om bepaalde functies te kunnen gebruiken.

Afzonderlijk app-geluid

Instellen dat mediageluid van een specifieke app wordt afgespeeld op de verbonden Bluetooth-luidspreker of oortjes.

U kunt bijvoorbeeld naar de app Navigatie luisteren via de luidspreker van uw apparaat terwijl u de app Muziek beluistert via de Bluetooth-luidspreker van een voertuig.

- 1 Tik op het scherm Instellingen op **Geluiden en trillen** → **Afzonderlijk app-geluid** en tik vervolgens op de schakelaar om deze functie in te schakelen.
- 2 Selecteer een app die mediageluiden afzonderlijk moet afspelen en tik op de knop Terug (◀).
- 3 Selecteer het apparaat dat het mediageluid van de geselecteerde app moet afspelen.

Meldingen

De instellingen voor meldingen wijzigen.

Tik op het scherm Instellingen op **Meldingen**.

- **App-meldingen:** selecteer de apps waarvan u meldingen wilt ontvangen.
- **Pop-upstijl melding:** selecteer een pop-upstijl voor meldingen en wijzig de instellingen.
- **Inhoud verbergen bij vergrendeling:** stel in of de inhoud van meldingen op het vergrendelscherm moet worden verborgen.
- **Meldingen sorteren en filteren:** selecteer een methode om meldingen te sorteren of te filteren.
- **Meldingsmarkeringen:** de functie Belangrijke meldingen prioriteren of Samenvatting van meldingen gebruiken.
- **Statusbalk:** instellen hoe pictogrammen op de statusbalk moeten worden weergegeven.
- **Vergrendelscherm:** stel in hoe meldingen op het vergrendelscherm worden weergegeven.
- **Niet storen:** instellen dat het apparaat alle geluiden dempt, behalve voor toegestane uitzonderingen.
- **Geavanceerde instellingen:** configureer geavanceerde instellingen voor de meldingen.

Display

Opties

U kunt de instellingen voor het display en het startscherm wijzigen.

Tik op het scherm Instellingen op **Display**.

- **Licht/Donker:** schakel de donkere stand in of uit.
- **Instellingen Donkere stand:** u kunt oogvermoeidheid beperken door het donkere thema toe te passen wanneer u het apparaat 's nachts of op een donkere plaats gebruikt. U kunt een schema instellen voor het toepassen van de donkere stand.



In sommige apps wordt het donkere thema mogelijk niet toegepast.

- **Helderheid:** de helderheid van het scherm aanpassen.
- **Aanpasbare helderheid:** hiermee stelt u het apparaat in om uw helderheidsinstellingen bij te houden en ze automatisch toe te passen in soortgelijke verlichtingsomstandigheden.

- **Extra helderheid:** instellen dat het scherm helderder is dan de maximale helderheid. Deze functie is beschikbaar als u de functie **Aanpasbare helderheid** uitschakelt.
- **Privacy display:** de zichtbaarheid van het scherm vanuit zijwaartse hoeken beperken om uw privacy te beschermen.
- **Vloeiende beweging:** de snelheid wijzigen waarmee het scherm wordt ververs. Wanneer u een hoge verversingssnelheid instelt, zal het scherm soepeler scrollen. Raadpleeg [Vloeiende beweging](#) voor meer informatie.
- **Comfortabel scherm voor uw ogen:** zorg voor minder vermoeide ogen door de hoeveelheid blauw licht te beperken die het scherm afgeeft. U kunt een schema instellen voor het toepassen van deze functie.
- **Aanpasbare kleurtint:** pas de kleuren en witbalans aan op basis van de omgevingsverlichting om kleuren natuurlijker te laten lijken in verschillende omgevingen.
- **Schermstand:** de schermstand wijzigen om de kleuren en contrasten op het scherm aan te passen. Raadpleeg [De schermstand wijzigen of de displaykleur aanpassen](#) voor meer informatie.
- **Tekstgrootte en opmaak:** de lettergrootte en het lettertype wijzigen.
- **Inzoomen op scherm:** de items op het scherm groter of kleiner maken.
- **Schermresolutie:** de schermresolutie wijzigen. Bij hogere resoluties wordt de weergave levendiger, maar dit kost meer batterijvermogen. Sommige actieve apps worden mogelijk gesloten als u de resolutie wijzigt.
- **Uitsnede camera:** instellen dat het apparaat de camera aan de voorzijde verbergt op het scherm.
- **Time-out scherm:** instellen na hoeveel tijd de achtergrondverlichting van het scherm moet worden uitgeschakeld door het apparaat.
- **Eenvoudige stand:** overschakelen naar de eenvoudige stand om grotere pictogrammen weer te geven en een eenvoudigere indeling toe te passen op het startscherm.
- **Edge-vensters:** de instellingen voor het Edge-venster wijzigen.
- **Navigatiebalk:** de instellingen van de navigatiebalk wijzigen. Raadpleeg [Navigatiebalk \(softkeys\)](#) voor meer informatie.
- **Bescherming tegen onbedoeld aanraken:** instellen dat het scherm van het apparaat aanraakinvoer niet detecteert op een donkere plaats, zoals in een broekzak of tas.
- **Aanraakgevoeligheid:** verhoog de aanraakgevoeligheid van het scherm om met een screensaver te gebruiken.

- **Oplaad informatie weergeven:** instellen dat het apparaat de oplaad informatie, zoals het resterende batterijpercentage, weergeeft wanneer het scherm is uitgeschakeld.
- **Screensaver:** instellen dat het apparaat de screensaver weergeeft wanneer uw apparaat wordt opgeladen.



Sommige functies zijn mogelijk niet beschikbaar, afhankelijk van het model.

Vloeiende beweging

De verversingssnelheid is het aantal keren dat het scherm per seconde wordt verversd. Gebruik een hoge verversingssnelheid om te voorkomen dat het scherm flinkt tijdens het schakelen tussen schermen. Het scherm zal soepeler scrollen. Wanneer u een standaard verversingssnelheid selecteert, gaat de batterij langer mee.

- 1 Tik op het scherm Instellingen op **Display** → **Vloeiende beweging**.
- 2 Selecteer een verversingssnelheid.
 - **Aanpasbaar:** krijg vloeiendere animaties en scrolbewegingen door de vernieuwingsnelheid van uw scherm automatisch te verhogen.
 - **Standaard:** gebruik in normale situaties een standaard verversingssnelheid om de batterij langer mee te laten gaan.

De schermstand wijzigen of de displaykleur aanpassen

Wijzig de schermstand of pas de displaykleur geheel naar wens aan.

De schermstand wijzigen

Tik op het scherm Instellingen op **Display** → **Scherfstand** en selecteer de gewenste stand.

- **Levendig:** hiermee worden het kleurbereik, de verzadiging en de scherpte van uw display geoptimaliseerd. U kunt ook de displaykleurbalans aanpassen op basis van kleurwaarde.
- **Natuurlijk:** dit past het scherm aan naar natuurlijke kleuren.



- U kunt de displaykleur alleen aanpassen in de stand **Levendig**.
- De stand **Levendig** is mogelijk niet compatibel met apps van derden.

De kleurbalans voor volledig scherm optimaliseren

Optimaliseer de displaykleur door de kleurtinten aan uw voorkeur aan te passen.

Tik op het scherm Instellingen op **Display** → **Schermstand** → **Levendig** en pas de kleurenbalk aan onder **Witbalans**.

Wanneer u de kleuraanpassingsbalk naar **Koel** sleept, neemt de blauwe kleurtint toe. Wanneer u de balk naar **Warm** sleept, neemt de rode kleurtint toe.

De schermtint aanpassen op basis van kleurwaarde

U kunt bepaalde kleurtinten verhogen of verlagen door de waarde Rood, Groen of Blauw afzonderlijk aan te passen.

- 1 Tik op het scherm Instellingen op **Display** → **Schermstand** → **Levendig**.
- 2 Tik op **Geavanceerde instellingen**.
- 3 Pas de kleurbalk voor **R** (rood), **G** (groen) of **B** (blauw) aan uw voorkeur aan.
De schermtint wordt aangepast.
Als u het levendighedsniveau wilt aanpassen, versleept u de balk onder **Levendigheid**.

Batterij

Controleer de resterende batterijlading en hoe lang u het apparaat nog kunt gebruiken. Voor apparaten die een laag batterijniveau hebben, kunt u de batterij sparen door de energiebesparingsfuncties in te schakelen.

Tik op het scherm Instellingen op **Batterij**.

- **Dagelijks gebruik:** het batterijniveau en de gebruiksgeschiedenis controleren.
- **Spaarstand:** de spaarstand inschakelen om de gebruiksduur van de batterij te verlengen.
- **Limieten achtergrondgebruik:** batterijgebruik beperken voor apps die u niet vaak gebruikt.
- **Batterijbescherming:** stel deze optie in om het opladen te stoppen als de batterij volledig is opgeladen of om het maximale opladen te beperken tot het vooraf ingestelde niveau.

- **Batterijgegevens:** bekijk de status en gegevens van de batterij.
 -  U kunt de volgende informatie over de batterij hier controleren. De beschikbare informatie kan afwijken, afhankelijk van uw regio, serviceprovider of model.
 - Productiedatum van de batterij
 - Datum van eerste gebruik
 - Aantal volledige oplaad-/ontlaadcycli (op basis van nominaal vermogen)
 - Gemeten integriteitsstatus
- **Oplaaadinstellingen:** de instellingen voor opladen configureren.
- **Batterij draadloos delen:** een ander apparaat opladen met de batterij van uw telefoon. Raadpleeg [Batterij draadloos delen](#) voor meer informatie.
- **Schermscherm automatisch dimmen:** dim het scherm wanneer de resterende batterijstroom onder een bepaald niveau zakt.
 - 
 - De resterende gebruiksduur geeft aan wanneer de batterij leeg is. De gebruiksduur kan verschillen afhankelijk van uw apparaatinstellingen en de gebruiksomstandigheden.
 - U ontvangt mogelijk geen meldingen van sommige apps die de energiebesparende stand gebruiken.

Achtergrond en stijl

Hier kunt u de achtergrondinstellingen voor het startscherm en vergrendelscherm wijzigen.

Tik op het scherm Instellingen op **Achtergrond en stijl**.

Thema's

Verander het scherm van uw apparaat in uw eigen stijl door het gewenste thema toe te passen.

Tik op het scherm Instellingen op **Thema's**. Het scherm Galaxy-thema's verschijnt.

Koop of download thema's, achtergronden, pictogrammen of andere gewenste items en pas deze toe op uw apparaat.

Uw thema's, achtergronden of pictogrammen toepassen

Als u de standaardstijl of een stijl die u eerder hebt gedownload wilt herstellen, tikt u in het scherm Galaxy-thema's op **Menu** → **Mijn spullen** en selecteert u de gewenste categorie.

Betaalmethoden toevoegen of uw aankoopgeschiedenis controleren

Tik op het scherm Galaxy-thema's op **Menu** → **Betalingsmethoden** en voeg een betaalmethode toe, zoals een creditcard. U kunt de geregistreerde betaalmethode gebruiken om betaalde inhoud te kopen in Galaxy-thema.

Als u uw aankoopgeschiedenis wilt bekijken, tikt u op **Menu** → **Kwitanties**.



- De beschikbare functies kunnen verschillen, afhankelijk van de softwareversie, de app-versie of het model van het apparaat.
- Wanneer u het thema wijzigt, worden sommige apps gesloten en kunnen niet-opgeslagen gegevens verloren gaan.

Startscherm

Instellingen configureren voor het startscherm, zoals de schermindeling.

Tik op het scherm Instellingen op **Startscherm**.

Vergrendelscherm en AOD

Opties

Wijzig de instellingen voor het vergrendelscherm en de Always On Display.

Tik op het scherm Instellingen op **Vergrendelscherm en AOD**.

- **Schermvergrendeling en biometrie:** wijzig de methode voor schermvergrendeling.
 - **Ontgrendelen verlengen:** instellen dat het apparaat zichzelf ontgrendelt wanneer vertrouwde locaties of apparaten worden gedetecteerd. Raadpleeg [Ontgrendelen verlengen](#) voor meer informatie.
 - **Instell. veilige vergrendeling:** de schermvergrendelingsinstellingen voor de geselecteerde vergrendelmethode wijzigen.
 - **Always On Display:** instellen dat het apparaat informatie weergeeft als het scherm is uitgeschakeld. Raadpleeg [Always On Display](#) voor meer informatie.
 - **Now bar:** selecteer items die op het vergrendelscherm moeten worden weergegeven.
 - **Raak aan, houd vast voor bewerken:** instellen dat het apparaat de bewerkingsopties weergeeft wanneer u het vergrendelscherm blijft aanraken.
 - **Klok roaming:** de klok wijzigen zodat zowel de lokale tijd als de tijd thuis worden weergegeven op het vergrendelscherm tijdens het roamen.
 - **Contactgegevens:** instellen dat het apparaat contactgegevens, zoals uw e-mailadres, weergeeft op het vergrendelscherm.
 - **Overgangseffect ontgrend. weerg.:** stel in dat het overgangseffect bij ontgrendelen wordt weergegeven wanneer u het scherm ontgrendelt met uw biometrische gegevens.
 - **Over Vergrendelscherm:** de versie van het vergrendelscherm en juridische informatie weergeven.
-  • Sommige functies zijn mogelijk niet beschikbaar, afhankelijk van de serviceprovider of het model.
- De beschikbare opties kunnen verschillen, afhankelijk van de geselecteerde methode voor schermvergrendeling.

Ontgrendelen verlengen

U kunt instellen dat het apparaat zichzelf ontgrendelt en ontgrendeld blijft wanneer vertrouwde locaties of apparaten worden gedetecteerd.

Als u bijvoorbeeld uw huis als vertrouwde locatie hebt ingesteld, detecteert uw apparaat de locatie wanneer u thuis komt en ontgrendelt automatisch.

Tik op het scherm Instellingen op **Vergrendelscherm en AOD** → **Ontgrendelen verlengen** en volg de instructies op het scherm om de installatie te voltooien.



- Deze functie is beschikbaar nadat u een schermvergrendelingsmethode hebt ingesteld.
- Als u het apparaat vier uur lang niet gebruikt of wanneer u het apparaat inschakelt, moet u het scherm ontgrendelen met het ingestelde patroon, de pincode of het wachtwoord.

Always On Display

(Informatie weergeven als het scherm is uitgeschakeld)

U kunt informatie op het scherm, zoals de klok, bekijken wanneer het is uitgeschakeld.

U kunt ook meldingen bekijken voor nieuwe berichten of gemiste oproepen.

Om de Always On Display zo in te stellen dat deze alleen tijdens de vooraf ingestelde toestand verschijnt, tikt u op het scherm Instellingen op **Vergrendelscherm en AOD** → **Always On Display** → **Wanneer weergeven** en selecteert u de gewenste optie.



De helderheid op het Always On Display kan automatisch veranderen afhankelijk van de hoeveelheid licht in de omgeving.

Meldingen openen op het scherm Always On Display

Wanneer u een bericht, gemiste oproep of app-meldingen ontvangt, verschijnen er meldingspictogrammen op het Always On Display. Dubbeltik op een meldingspictogram om de bijbehorende melding te bekijken.

Als u deze functie wilt gebruiken, tikt u op het scherm Instellingen op **Meldingen** → **Vergrendelscherm** en tikt u op **Kaarten** onder **Meldingstijl**.



Als het scherm is vergrendeld, moet u dit eerst ontgrendelen om meldingen te kunnen bekijken.

De functie Always On Display uitschakelen

Tik op het scherm Instellingen op **Vergrendelscherm en AOD** en vervolgens op de schakelaar **Always On Display** om deze functie uit te schakelen.

Beveiliging en privacy

Opties

Controleer de beveiligings- en privacystatus van het apparaat en wijzig de instellingen.

Tik op het scherm Instellingen op **Beveiliging en privacy**.

- **Vergrendelscherm:** de instellingen voor het vergrendelscherm wijzigen.
- **Accountbeveiliging:** de instellingen voor uw accounts wijzigen.
- **Beveiliging van verloren apparaat:** de functie Zoek mijn mobiel in- of uitschakelen. Ga naar smarthingsfind.samsung.com om uw verloren of gestolen telefoon op te sporen of te beheren. U kunt ook de locatie achterhalen van de draagbare apparaten die op deze telefoon zijn aangesloten. Stel de functie **Diefstalbeveiliging** in om te voorkomen dat anderen toegang krijgen tot de apps en gegevens van uw apparaat als uw apparaat wordt gestolen.
- **App-beveiliging:** apps scannen en uw apparaat beschermen tegen kwaadaardige software.
- **Updates:** de versie van de software van uw apparaat bekijken en controleren op updates.
- **Schermvergrendeling en biometrie:** wijzig de instellingen voor het vergrendelscherm en biometrische gegevens. Raadpleeg [Gezichtsherkenning](#) en [Vingerafdrukherkenning](#) voor meer informatie.
- **Automatisch blokkeren:** uw apparaat veilig houden door bedreigingen en andere verdachte activiteiten te blokkeren.
- **Beveiligingsstatus van apparaten:** controleer de beveiligingsstatus van uw apparaten die zijn aangemeld bij uw Samsung account.
- **Meer beveiligingsinstellingen:** aanvullende beveiligingsinstellingen configureren. Raadpleeg [Veilige Wi-Fi](#), [Veilige map](#) en [Samsung Pass](#) voor meer informatie.
- **Machtigingen die zijn gebruikt in de afgelopen 24 uur:** de geschiedenis van het gebruik van machtigingen van de app of functie bekijken.
- **Privacybescherming internet:** bekijk de geschiedenis van de internetprivacybescherming en wijzig de instellingen. Deze functie wordt toegevoegd wanneer u de app **Samsung Internet** gebruikt.
- **Besturingselementen en meldingen:** beheer de toegang tot functies, zoals de microfoon en het klombord.
- **Meer privacy-instellingen:** aanvullende privacyinstellingen configureren.



Sommige functies zijn mogelijk niet beschikbaar, afhankelijk van de serviceprovider of het model.

Gezichtsherkenning

U kunt instellen dat het scherm wordt ontgrendeld nadat uw gezicht is herkend.



- Als u uw gezicht gebruikt als schermvergrendelingsmethode, kan uw gezicht niet worden gebruikt om het scherm te ontgrendelen wanneer u het apparaat voor het eerst inschakelt. Als u het apparaat wilt gebruiken, moet u het scherm ontgrendelen met het patroon, de pincode of het wachtwoord dat u instelt wanneer u het gezicht registreert. Zorg ervoor dat u uw patroon, pincode of wachtwoord niet vergeet.
- Als u de schermvergrendelingsmethode wijzigt in **Vegen** of **Geen**, die niet veilig zijn, worden al uw biometrische gegevens verwijderd.

Voorzorgsmaatregelen voor het gebruik van gezichtsherkenning

Tref de volgende voorzorgsmaatregelen voordat u gezichtsherkenning gebruikt om uw apparaat te ontgrendelen.

- Uw apparaat zou door iemand of iets kunnen zijn ontgrendeld dat lijkt op uw gezicht.
- Gezichtsherkenning is minder veilig dan een patroon, pincode of wachtwoord.

Voor betere gezichtsherkenning

Denk aan het volgende bij gebruik van gezichtsherkenning:

- Let op de omstandigheden bij de registratie, zoals het dragen van een bril, hoed, masker, zware make-up of het hebben van een baard.
- Zorg dat u zich in een goed verlichte ruimte bevindt en dat de cameralens schoon is bij de registratie.
- Zorg ervoor dat uw afbeelding niet wazig is, zodat de kans op herkenning groter is.

Uw gezicht registreren

Voor een betere gezichtsregistratie moet u uw gezicht binnenshuis en uit het directe zonlicht registreren.

- 1 Tik op het scherm Instellingen op **Beveiliging en privacy** → **Schermsgrendeling en biometrie** → **Gezichtsherkenning**.
- 2 Stel een schermvergrendelingsmethode in.

3 Lees de instructies op het scherm en tik op **Doorgaan**.

4 Tik op **Registreren** en positioneer uw gezicht in het kader op het scherm.

De camera scant uw gezicht.



- Als het ontgrendelen van het scherm met uw gezicht niet goed gaat, tikt u op **Gezichtgegevens wissen** om uw geregistreerde gezicht te verwijderen en uw gezicht opnieuw te registreren.
- Als u de gezichtsherkenning wilt verbeteren, tikt u op **Alternatief uiterlijk toevoegen voor een betere herkenning** en voegt u een alternatief uiterlijk toe.

Het scherm ontgrendelen met uw gezicht

U kunt het scherm ontgrendelen met uw gezicht in plaats van een patroon, pincode of wachtwoord.

1 Tik op het scherm Instellingen op **Beveiliging en privacy** → **Schermsgrendeling en biometrie**.

2 Ontgrendel het scherm met de vooraf ingestelde methode voor schermvergrendeling.

3 Tik op **Gezichtsherkenning** en tik op de schakelaar **Ontgrendelen met gezicht** om deze functie in te schakelen.

4 Kijk in het vergrendelscherm naar het scherm.

Als uw gezicht wordt herkend, kunt u het scherm ontgrendelen zonder een andere schermontgrendelingsmethode te hoeven gebruiken. Als uw gezicht niet wordt herkend, moet u de vooraf ingestelde schermontgrendelingsmethode gebruiken.

De geregistreerde gezichtsgegevens verwijderen

U kunt gezichtsgegevens verwijderen die u hebt geregistreerd.

1 Tik op het scherm Instellingen op **Beveiliging en privacy** → **Schermsgrendeling en biometrie**.

2 Ontgrendel het scherm met de vooraf ingestelde methode voor schermvergrendeling.

3 Tik op **Gezichtsherkenning** → **Gezichtgegevens wissen** → **Verwijder**.

Zodra het geregistreerde gezicht is verwijderd, worden ook alle bijbehorende functies uitgeschakeld.

Vingerafdrukherkenning

Voor een correcte werking van vingerafdrukherkenning moeten uw vingerafdrukgegevens worden geregistreerd en opgeslagen op het apparaat.



- De beschikbaarheid van deze functie is afhankelijk van de serviceprovider of het model.
- Vingerafdrukherkenning gebruikt de unieke kenmerken van elke vingerafdruk om de beveiliging van uw apparaat te verbeteren. Het is zeer onwaarschijnlijk dat de vingerafdruksensor twee verschillende vingerafdrukken niet kan onderscheiden. In zeer zeldzame gevallen waarin afzonderlijke vingerafdrukken zeer op elkaar lijken, kan de sensor ze echter als identiek herkennen.
- Dikke beschermfolie kan de prestaties beïnvloeden. Als u een screenprotector gebruikt, controleer dan of deze gelabeld is als geschikt voor gebruik met de vingerafdruksensor op het scherm. (zoals screenprotectors die worden verkocht door Samsung)
- Als u uw vingerafdruk gebruikt als schermvergrendelingsmethode, kan uw vingerafdruk niet worden gebruikt om het scherm te ontgrendelen wanneer u het apparaat voor het eerst inschakelt. Als u het apparaat wilt gebruiken, moet u het scherm ontgrendelen met het patroon, pincode of wachtwoord dat u instelt wanneer u de vingerafdruk registreert. Zorg ervoor dat u uw patroon, pincode of wachtwoord niet vergeet.
- Als uw vingerafdruk niet wordt herkend, kunt u het apparaat ontgrendelen met het patroon, de pincode of het wachtwoord dat u hebt ingesteld bij het registreren van de vingerafdruk, en vervolgens kunt u uw vingerafdrukken opnieuw registreren. Als u uw patroon, pincode of wachtwoord bent vergeten, kunt u het apparaat niet gebruiken als u het niet opnieuw instelt. Samsung is niet verantwoordelijk voor het verlies van gegevens of ongemak veroorzaakt door vergeten ontgrendelingscodes.
- Als u de schermvergrendelingsmethode wijzigt in **Vegen** of **Geen**, die niet veilig zijn, worden al uw biometrische gegevens verwijderd.

Voor een betere herkenning van vingerafdrukken

Wanneer u uw vingerafdrukken scant op het apparaat, moet u rekening houden met de volgende omstandigheden die van invloed kunnen zijn op de prestaties van het apparaat:

- Het apparaat herkent mogelijk vingerafdrukken niet als deze zijn veranderd door rimpels of littekens.
- Het apparaat herkent mogelijk geen vingerafdrukken van kleine of dunne vingers.
- Om de prestaties van herkenning te verbeteren, registreert u de vingerafdrukken van de vingers die het meest worden gebruikt om taken uit te voeren op het apparaat.
- Uw apparaat bevat een sensor voor vingerafdrukherkenning onderaan in het midden van het scherm. Controleer of de screenprotector of het scherm op de plek van de sensor voor vingerafdrukherkenning niet is bekrast of beschadigd door voorwerpen, zoals munten, sleutels, pennen en kettingen.
- Zorg dat het gebied rondom de sensor voor vingerafdrukherkenning middenonder het scherm en uw vingers schoon en droog zijn.
- Als u uw vinger buigt of uw vingertop gebruikt, herkent het apparaat uw vingerafdrukken mogelijk niet. Druk op het scherm zodat uw vingertop over het brede oppervlak van het gebied voor de vingerafdrukherkenning ligt.

Vingerafdrukken vastleggen

Tik op het scherm Instellingen op **Beveiliging en privacy** → **Schermsgrendeling en biometrie** → **Vingerafdrukken** en volg de instructies op het scherm om uw vingerafdruk te registreren. U kunt na het registreren controleren of uw vingerafdruk en de naam zijn geregistreerd door te tikken op **Toegevoegde vingerafdrukken bekijken**.

Het scherm ontgrendelen met uw vingerafdruk

U kunt het scherm ontgrendelen met uw vingerafdruk in plaats van een patroon, pincode of wachtwoord.

- 1 Tik op het scherm Instellingen op **Beveiliging en privacy** → **Schermsgrendeling en biometrie**.
- 2 Ontgrendel het scherm met de vooraf ingestelde methode voor schermsgrendeling.
- 3 Tik op **Vingerafdrukken** en vervolgens op de schakelaar **Ontgrendelen met vingerafdruk** om deze functie in te schakelen.
- 4 Plaats uw vinger op het vergrendelingscherm op de sensor voor vingerafdrukherkenning om uw vingerafdruk te scannen.

Uw vingerafdrukken herkennen terwijl het scherm uitgeschakeld is

- 1 Tik op het scherm Instellingen op **Beveiliging en privacy** → **Schermsgrendeling en biometrie**.
- 2 Ontgrendel het scherm met de vooraf ingestelde methode voor schermvergrendeling.
- 3 Tik op **Vingerafdrukken** en vervolgens op de schakelaar **Vingerafdruk altijd aan** om deze functie in te schakelen.
Als u op **Pictogram bij scherm uit** tikt, kunt u wijzigen wanneer het pictogram voor vingerafdrukherkenning wordt weergegeven of instellen dat het pictogram niet wordt weergegeven.

Geregistreerde vingerafdrukken verwijderen

U kunt geregistreerde vingerafdrukken verwijderen.

- 1 Tik op het scherm Instellingen op **Beveiliging en privacy** → **Schermsgrendeling en biometrie**.
- 2 Ontgrendel het scherm met de vooraf ingestelde methode voor schermvergrendeling.
- 3 Tik op **Vingerafdrukken**, selecteer een vingerafdruk die u wilt verwijderen en tik vervolgens op **Verwijder** → **Verwijder**.

Veilige Wi-Fi

Veilige Wi-Fi is een dienst die uw Wi-Fi-netwerkverbinding beveiligt. Het codeert gegevens door middel van Wi-Fi-netwerken en schakelt tracking-apps en -websites uit zodat u veilig gebruik kunt maken van Wi-Fi-netwerken. Als u bijvoorbeeld een onbeveiligd Wi-Fi-netwerk gebruikt in een openbare ruimte, zoals in cafés of op vliegvelden, wordt beveiligde Wi-Fi automatisch ingeschakeld, zodat niemand uw aanmeldingsgegevens kan hacken of uw app- en websiteactiviteiten kan achterhalen.

Tik op het scherm Instellingen op **Beveiliging en privacy** → **Meer beveiligingsinstellingen** → **Veilige Wi-Fi** en volg de instructies op het scherm om de installatie te voltooien. Als u op **Beveiligingsactiviteit** tikt, kunt u de geschiedenis bekijken van waar en wanneer uw netwerk werd beschermd met Beveiligde Wi-Fi.

Als Beveiligde Wi-Fi is ingeschakeld, wordt op de statusbalk het VPN-pictogram (🛡️) weergegeven.



- Het gebruiken van deze functie kan leiden tot een lagere Wi-Fi-netwerksnelheid.
- Deze functie is mogelijk niet beschikbaar, afhankelijk van het Wi-Fi-netwerk, de serviceprovider of het model.

Apps selecteren voor bescherming met Veilige Wi-Fi

Apps selecteren voor bescherming met Veilige Wi-Fi, zodat uw gegevens zijn beveiligd en anderen geen toegang hebben tot gegevens, bijvoorbeeld uw wachtwoord of app-activiteit.

Tik op het scherm Instellingen op **Beveiliging en privacy** → **Meer beveiligingsinstellingen** → **Veilige Wi-Fi** → het pictogram Meer opties (⋮) → **Instellingen** → **Beveiligde apps** en tik op de schakelaars naast de apps die u wilt beschermen met Beveiligde Wi-Fi.



Bepaalde apps bieden mogelijk geen ondersteuning voor deze functie.

Beveiligingsabonnement aanschaffen

U krijgt elke maand een gratis beveiligingsabonnement voor Wi-Fi-netwerken. U kunt ook een betaald beveiligingsabonnement kopen en voor beperkte tijd onbeperkte bandbreedte hebben.

- 1 Tik op het scherm Instellingen op **Beveiliging en privacy** → **Meer beveiligingsinstellingen** → **Veilige Wi-Fi**.
- 2 Tik op Informatie beschermingsplan → **Upgrade** en selecteer het gewenste plan.



Voor bepaalde beveiligingsabonnementen kunt u het beveiligingsabonnement overzetten naar een ander apparaat dat is aangemeld bij uw Samsung account.

- 3 Volg de instructies op het scherm om de aankoop te voltooien.

Veilige map

Met Veilige map worden uw persoonlijke inhoud en apps, zoals foto's en contacten, beveiligd zodat anderen er geen toegang toe hebben. U kunt uw persoonlijke inhoud en apps beschermen, zelfs wanneer het apparaat is ontgrendeld.



Veilige map is een apart, beveiligd opslaggebied. De gegevens in de Veilige map kunnen niet worden overgezet naar andere apparaten via niet-goedgekeurde methoden voor delen, zoals USB of Wi-Fi Direct. Als u probeert het besturingssysteem aan te passen of software te wijzigen, wordt de Veilige map automatisch vergrendeld en ontoegankelijk. Voordat u gegevens opslaat in de Veilige map, moet u een back-up maken van de gegevens op een andere veilige locatie.

Veilige map instellen

1 Open **Instellingen** en tik op **Beveiliging en privacy** → **Meer beveiligingsinstellingen** → **Veilige map**.

2 Volg de instructies op het scherm om het instellen te voltooien.

Wanneer u in een pop-upvenster wordt gevraagd of u het vergrendelingstype voor de Veilige map wilt resetten met uw Samsung account, tikt u op **Toestaan**. Als u het vergrendelingstype bent vergeten, kunt u het resetten met uw Samsung account. Als u deze functie niet inschakelt, kunt u het vergrendelingstype niet resetten als u het bent vergeten.

Wanneer het instellen is voltooid, wordt het scherm Veilige map weergegeven en wordt het app-pictogram Veilige map () toegevoegd aan het Apps-scherm.

-  • Wanneer de app **Veilige map** is vergrendeld, moet u deze ontgrendelen met de vooraf ingestelde vergrendelmethode.
- Als u de naam of het pictogram van de Veilige map wilt wijzigen, tikt u op het pictogram Meer opties () → **Aanpassen**.

Een voorwaarde voor automatisch vergrendelen instellen voor Veilige map

1 Open de app **Veilige map** en tik op het pictogram Meer opties () → **Instellingen** → **Veilige map automat. vergrendelen**.

2 Selecteer een vergrendeloptie.

-  Tik op het pictogram Meer opties () → **Vergrendelen en afsluiten** als u uw Veilige map handmatig wilt vergrendelen.

Inhoud naar de Veilige map verplaatsen

U kunt inhoud, zoals foto's en video's, naar de Veilige map verplaatsen. De volgende acties zijn een voorbeeld van de verplaatsing van een afbeelding vanuit de standaardopslag naar de Veilige map.

1 Open de app **Veilige map** en tik op het pictogram Meer opties () → **Bestanden toevoegen**.

2 Tik op **Afbeeldingen**, vink de afbeeldingen aan die u wilt verplaatsen en tik op **Gereed**.

3 Tik op **Verplaatsen**.

De geselecteerde items worden verwijderd uit de oorspronkelijke map en verplaatst naar de Veilige map. Als u items wilt kopiëren, tikt u op **Kopiëren**.

-  De methode voor het verplaatsen van inhoud kan verschillen afhankelijk van het inhoudstype.

Inhoud vanuit de Veilige map verplaatsen

U kunt inhoud vanuit de Veilige map naar de desbetreffende app in de standaardopslag verplaatsen. De volgende acties zijn een voorbeeld van de verplaatsing van een afbeelding vanuit de Veilige map naar de standaardopslag.

- 1 Open de app **Veilige map** en tik op **Galerij**.
- 2 Selecteer een afbeelding en tik op het pictogram Meer opties (⋮) → **Verplaatsen uit Veilige map**. De geselecteerde items worden verplaatst naar **Galerij** in de standaardopslag.

Apps toevoegen

Voeg een app toe die u wilt gebruiken in de Veilige map.

- 1 Open de app **Veilige map** en tik op het pictogram Apps toevoegen (+).
- 2 Vink een of meer apps aan die zijn geïnstalleerd op het apparaat en tik op **Toevoegen**.

Apps verwijderen uit de Veilige map

Blijf een app aanraken die u wilt verwijderen en tik op **Verwijderen**.

Accounts toevoegen

Voeg uw Samsung- en Google-accounts, of andere accounts, toe om deze te synchroniseren met de apps in de Veilige map.

- 1 Open de app **Veilige map** en tik op het pictogram Meer opties (⋮) → **Instellingen** → **Accounts beheren** → **Account toevoegen**.
- 2 Selecteer een accountservice.
- 3 Volg de instructies op het scherm om de installatie van het account te voltooien.

Veilige map verbergen

U kunt de veilige map versleutelen en de snelkoppeling verbergen op het Apps-scherf.

Open het venster met snelle instellingen en tik op het pictogram Uitvouwen (≡) → **Veilige map** (🔒) → **Verbergen**. U kunt ook de app **Veilige map** openen en tikken op het pictogram Meer opties (⋮) → **Veilige map verbergen** → **Veilige map verbergen**.

Als u de veilige map weer wilt weergeven en openen, opent u het scherm met snelle instellingen, tikt u op het pictogram Uitvouwen (≡) → **Veilige map** (🔒) en ontgrendelt u de veilige map met de vooraf ingestelde vergrendelingsmethode voor de veilige map.

Veilige map verwijderen

U kunt de app Veilige map verwijderen, inclusief de inhoud en apps ervan.

Open de app **Veilige map** en tik op het pictogram Meer opties (☰) → **Instellingen** → **Meer instellingen** → **Verwijderen**.

U kunt een back-up maken van inhoud voordat u de app Veilige map verwijdert door te tikken op **Mediabestanden uit Veilige map verplaatsen** en te tikken op **Verwijderen**. Voor toegang tot gegevens waarvan een back-up uit de Veilige map is gemaakt, opent u de app **Mijn bestanden** en tikt u op **Interne opslag** → **Download** → **Secure Folder**.



Er wordt geen back-up gemaakt van notities die zijn opgeslagen in **Samsung Notes**.

Samsung Pass

Verifieer uw identiteit met Samsung Pass als u diensten gebruikt waarvoor uw aanmeldingsgegevens of persoonlijke informatie is vereist.

Samsung Pass registreren

Tik op het scherm Instellingen op **Beveiliging en privacy** → **Meer beveiligingsinstellingen** → **Wachtwoorden, sleutels en automatisch invullen** → **Samsung Pass**. Volg de instructies op het scherm om het instellen te voltooien.

Uw gegevens opslaan in Samsung Pass

Wanneer u de aanmeldingsgegevens of persoonlijke informatie van apps of websites opslaat in Samsung Pass, kunt u de gegevens automatisch invoeren.



U kunt uw gegevens handmatig opslaan of de opgeslagen gegevens op Samsung Pass controleren en beheren.

Uw aanmeldingsgegevens opslaan

Voer op de aanmeldpagina van de app uw ID en wachtwoord in en tik vervolgens op de aanmeldknop. Wanneer een pop-upschermd wordt geopend waarin u wordt gevraagd of u de aanmeldgegevens wilt opslaan, tikt u op **Opslaan**.

Uw persoonlijke informatie opslaan

Selecteer op het hoofdschermd van Samsung Pass een optie onder **Privégegevens**, voer de gegevens in en tik op **Opslaan**.

Uw informatie automatisch invoeren

U kunt automatisch uw aanmeldgegevens of persoonlijke informatie invoeren, zoals uw adres of betaalkaartgegevens, die zijn opgeslagen in Samsung Pass.



- Deze functie is mogelijk niet beschikbaar voor sommige apps of websites.
- De functie voor automatisch invullen bij websites is alleen beschikbaar voor websites die u opent via de **Samsung Internet**-app.

Aanmelden met toegangsleutels

In apps of op websites die aanmelden met een toegangsleutel ondersteunen, kunt u zich aanmelden met een toegangsleutel die is opgeslagen in Samsung Pass in plaats van met de aanmeldgegevens.

- 1 Maak een toegangsleutel in de app of op de website die u gebruikt.
De methode voor het maken van een toegangsleutel kan verschillen afhankelijk van de app of website.
- 2 Wanneer een pop-upschermd wordt geopend waarin u wordt gevraagd of u de toegangsleutel wilt opslaan, selecteert u Samsung Pass en volgt u de instructies op het scherm om de toegangsleutel op te slaan.
Nu kunt u zich aanmelden met de toegangsleutel die is opgeslagen in Samsung Pass.

Locatie

U kunt instellingen wijzigen voor machtigingen voor locatiegegevens.

Tik op het scherm Instellingen op **Locatie**.

- **App-machtigingen:** de lijst met apps bekijken die toegang hebben tot de locatie van het apparaat en de instellingen voor machtigingen bewerken.
- **Locatieservices:** instellen dat het apparaat de Wi-Fi- of Bluetooth-functie gebruikt om de nauwkeurigheid van uw locatiegegevens te verhogen, zelfs als de functies zijn uitgeschakeld. U kunt ook de locatieservices bekijken die uw apparaat gebruikt.
- **Recente toegang:** bekijken welke apps uw huidige locatiegegevens opvragen.

Veiligheid en noodsituaties

Beheer uw medische informatie en contacten voor noodgevallen. U kunt ook instellingen wijzigen voor noodfuncties, zoals draadloze noodwaarschuwingen.

Tik op het scherm Instellingen op **Veiligheid en noodsituaties**.

- **Medische gegevens:** uw medische informatie invoeren.
- **Contacten noodgevallen:** uw contactpersonen voor noodgevallen toevoegen.
- **SOS noodgeval:** bel in een noodgeval naar een vooraf ingesteld nummer wanneer u enkele keren op de zijknop drukt, zoals aangegeven op het scherm Instellingen van deze functie.
- **Delen in noodgeval:** instellen dat het apparaat gedurende een bepaalde tijd informatie naar uw contactpersonen voor noodgevallen verzendt, zoals uw locatie of de melding dat de batterij van uw apparaat bijna leeg is.
- **Meldingen op stil zetten tijdens autorijden:** de functie Niet storen automatisch activeren tijdens het rijden.
- **Locatieservice voor noodgevallen:** de functie Locatieservice voor noodgevallen (ELS) inschakelen.
- **Draadloze noodwaarschuwingen:** de instellingen voor draadloze noodwaarschuwingen wijzigen.
- **Aardbevingsalarmen:** de waarschuwingfunctie voor aardbevingen inschakelen.
- **Waarschuwingen voor onbekende trackers:** u ontvangt een melding als wordt vastgesteld dat u een onbekende tracker bij zich hebt.



Sommige functies zijn mogelijk niet beschikbaar afhankelijk van de regio of het model.

Accounts en back-up

Opties

U kunt de gegevens van uw apparaat synchroniseren, hiervan een back-up maken of ze terugzetten via Samsung Cloud. U kunt zich ook aanmelden bij accounts, zoals uw Samsung account of Google-account of via Smart Switch gegevens overzetten naar of van andere apparaten.

Tik op het scherm Instellingen op **Accounts en back-up**.

- **Accounts beheren:** u kunt uw Samsung- en Google-accounts, of andere accounts, toevoegen om deze te synchroniseren.
- **Samsung Cloud:** maak een back-up van uw gegevens en instellingen en herstel eerdere gegevens en instellingen van het apparaat, zelfs wanneer u deze niet hebt. Raadpleeg [Samsung Cloud](#) voor meer informatie.
- **Google Drive:** bewaar uw persoonlijke informatie, app-gegevens en instellingen veilig op uw apparaat. U kunt een back-up maken van gevoelige gegevens. U moet zich aanmelden bij uw Google-account om een back-up van gegevens te maken.
- **Smart Switch:** open Smart Switch en zet de gegevens van uw vorige apparaat over. Raadpleeg [Gegevens overzetten vanaf uw vorige apparaat \(Smart Switch\)](#) voor meer informatie.



Maak regelmatig een back-up van uw gegevens op een veilige locatie, zoals Samsung Cloud of een computer, zodat u deze kunt terugzetten als de gegevens beschadigd raken of verloren gaan als per ongeluk de fabrieksinstellingen van het apparaat worden hersteld.

Samsung Cloud

Maak een back-up van de gegevens van uw apparaat naar Samsung Cloud en herstel deze later.

Back-up maken van gegevens

U kunt een back-up maken van de gegevens van uw apparaat naar Samsung Cloud.

- 1 Tik op het scherm Instellingen op **Accounts en back-up** en tik op **Back-up van gegevens** onder **Samsung Cloud**.
- 2 Tik op de schakelaars naast de items waarvan u een back-up wilt maken en tik op **Nu back-up maken**.

3 Tik op **Gereed**.



- Van bepaalde gegevens wordt geen back-up gemaakt. Als u wilt controleren van welke gegevens een back-up wordt gemaakt, tikt u op het scherm Instellingen op **Accounts en back-up** en tikt u op **Back-up van gegevens** onder **Samsung Cloud**.
- Als u de back-upgegevens voor overige apparaten in uw Samsung Cloud wilt bekijken, tikt u op het scherm Instellingen op **Accounts en back-up** → **Gegevens herstellen** en selecteert u het gewenste apparaat.

Gegevens herstellen

U kunt uw back-upgegevens van Samsung Cloud terugzetten naar uw apparaat.

- 1 Tik op het scherm Instellingen op **Accounts en back-up**.
- 2 Tik op **Gegevens herstellen** en selecteer het gewenste apparaat.
- 3 Vink de items aan die u wilt herstellen en tik op **Herstel**.

Google-services

U kunt instellingen configureren voor bepaalde functies van Google.



Tik op het scherm Instellingen op **Google-services**.

Geavanceerde functies

Opties

U kunt geavanceerde functies inschakelen en de instellingen wijzigen waarmee ze worden beheerd.

Tik op het scherm Instellingen op **Geavanceerde functies**.

- **Bixby**: Bixby is een gebruikersinterface die u helpt uw apparaat efficiënter te gebruiken. Raadpleeg [Bixby](#) voor meer informatie.
- **Labs**: nieuwe functies van het apparaat gebruiken.
- **S Pen**: de instellingen voor het gebruik van de S Pen wijzigen. Raadpleeg [S Pen \(Galaxy S26 Ultra\)](#) voor meer informatie.
- **Zijknop**: selecteer een app of functie die u wilt starten met behulp van de zijknop. Raadpleeg [De zijknop instellen](#) voor meer informatie.
- **Gesproken wake-up**: selecteer welke AI-assistenten u wilt starten met uw stem.
- **Multi window**: stel in hoe u een Multi window wilt openen. U kunt ook instellingen configureren voor Multi window. Raadpleeg [Multi window](#) voor meer informatie.
- **Bewegingen en gebaren**: functies voor bewegingen en gebaren in- of uitschakelen. Raadpleeg [Bewegingen en gebaren](#) voor meer informatie.
- **Bediening met één hand**: bediening met één hand inschakelen voor gebruiksgemak wanneer u het apparaat met één hand gebruikt.
- **Schermafbeeldingen en schermopnamen**: de instellingen voor schermafbeeldingen en de schermrecorder wijzigen.
- **Video-effecten**: stel dit in om verschillende effecten te gebruiken, zoals het veranderen van de achtergrond tijdens het gebruik van de camera in bepaalde apps. Raadpleeg [Video-effecten](#) voor meer informatie.
 Deze functie is alleen beschikbaar in bepaalde apps.
- **Helderheid video**: verhoog de helderheid van het scherm en maak kleuren levendiger bij het afspelen van video's.
 Deze functie is mogelijk niet beschikbaar in sommige apps.
- **Super HDR**: instellen om het display aan te passen zodat het volledige kleuren- en contrastbereik wordt weergegeven in foto's die zijn gemaakt met Galaxy-apparaten.

- **Instellingen Game Booster:** configureer instellingen voor Game Booster.
- **Galaxy Avatar:** maak avatars zoals u wilt en gebruik ze in verschillende functies. Raadpleeg [Galaxy Avatar](#) voor meer informatie.
- **Dual Messenger:** een tweede app installeren en twee verschillende accounts gebruiken voor dezelfde messenger-app. Raadpleeg [Dual Messenger](#) voor meer informatie.



Sommige functies zijn mogelijk niet beschikbaar, afhankelijk van de serviceprovider of het model.

Bewegingen en gebaren

Schakel functies voor bewegingen en gebaren in of uit.

Tik op het scherm Instellingen op **Geavanceerde functies** → **Bewegingen en gebaren**.

- **Optillen om te activeren:** hiermee kunt u het apparaat zo instellen dat het scherm wordt ingeschakeld als u het optilt.
- **2x tikken voor inschak. scherm:** hiermee kunt u het apparaat zo instellen dat het scherm wordt ingeschakeld door willekeurig op het scherm te dubbeltikken als het scherm is uitgeschakeld.
- **2x tikken voor uitschak. scherm:** instellen dat het apparaat het scherm uitschakelt door te dubbeltikken op een leeg gedeelte van het startscherm of op het vergrendelscherm.
- **Melding bij oppakken telefoon:** stel het apparaat zo in dat het trilt wanneer u het oppakt als u meldingen hebt, zoals gemiste oproepen.



Deze functie werkt mogelijk niet als het scherm is ingeschakeld of het apparaat zich niet op een vlakke ondergrond bevindt.

- **Dempen met gebaren:** instellen dat het apparaat bepaalde geluiden dempt met behulp van bewegingen of gebaren.
- **Vegen voor schermafbeelding:** instellen dat er een schermafbeelding wordt gemaakt door het apparaat wanneer u met uw hand naar links of rechts over het scherm veegt. U kunt de gemaakte afbeeldingen bekijken in **Galerij**. Het is bij gebruik van sommige apps en functies niet mogelijk een schermafbeelding te maken.





Overmatig schudden van of stoten tegen het apparaat kan leiden tot onbedoelde invoer voor bepaalde functies die gebruikmaken van sensoren.

Video-effecten

U kunt verschillende functies gebruiken, zoals het wijzigen van de achtergrond terwijl u de camera in bepaalde apps gebruikt.

Terwijl u de camera gebruikt in apps die deze functie ondersteunen, opent u het venster Snelle instellingen en tikt u op **Video-effecten**.

- : de instellingen resetten.
 - : selecteer of voeg achtergrondkleuren of -afbeeldingen toe voor gebruik tijdens video-oproepen.
 - **Achtergrond**: de achtergrond wijzigen of vervagen.
 - **Gezicht**: beauty-effecten op het gezicht toepassen.
 - **Kleurtoon**: de kleurtint en de helderheid van het scherm aanpassen.
 - **Automatisch frame**: de functie Automatisch frame in- of uitschakelen. Als u deze functie inschakelt, wijzigt het apparaat automatisch de opnamehoek en het zoomniveau door mensen te herkennen en te volgen.
 - **Reacties**: schakel de reactiefunctie in of uit. Tik op het pictogram Tips () voor meer informatie over het gebruik van de reactiefunctie.
 - **Alleen weergeven voor mij**: alleen uw gezicht laten zien en de gezichten van anderen verbergen. De eerste keer dat u deze functie gebruikt, moet u uw gezicht registreren. Tik op **Registreren** om uw gezicht te registreren.
 - **Oplichten**: mensen helderder en duidelijker laten lijken, zelfs in donkere omgevingen.
-  • Sommige functies zijn mogelijk niet beschikbaar, afhankelijk van het model.
- Sommige functies zijn alleen beschikbaar wanneer de camera aan de voorzijde wordt gebruikt.

Galaxy Avatar

Maak avatars zoals u wilt en gebruik ze in verschillende functies.

Tik op het scherm Instellingen op **Geavanceerde functies** → **Galaxy Avatar**. Als u het pictogram van de app hebt toegevoegd aan het Apps-schermbord, opent u de app **Galaxy Avatar**.

Een Galaxy Avatar maken

Open Galaxy Avatar, tik op het pictogram Maken () en volg de instructies op het scherm om een avatar te maken.

Galaxy Avatar-stickers gebruiken

Wanneer u avatars maakt, worden automatisch stickers met avatar-uitdrukkingen en -acties aangemaakt. U kunt uw avatar-stickers gebruiken tijdens het verzenden van berichten of op sociale media.

Open Galaxy Avatar en tik op **Avatar-stickers**. Als u uw eigen stickers wilt maken, tikt u op het pictogram Aangepaste stickers maken (+) bovenaan de lijst met stickers.

De Galaxy Avatar-camera gebruiken

Maak leuke foto's of video's met avatars met behulp van verschillende fotostanden.

Open Galaxy Avatar en tik op **Avatar-camera**. Selecteer de avatar en de stand die u wilt gebruiken, en maak dan een foto of neem een video op.

Dual Messenger

Installeer een tweede app en gebruik twee verschillende accounts voor dezelfde messenger-app.

1 Tik op het scherm Instellingen op **Geavanceerde functies** → **Dual Messenger**.

Ondersteunde apps worden weergegeven.

2 Tik op de schakelaar van een app om de tweede app te installeren.

De tweede app wordt geïnstalleerd. Het pictogram van de tweede app wordt weergegeven met het pictogram Tweede app (📄).



- De beschikbaarheid van de Dual Messenger-functie is afhankelijk van de app.
- Bepaalde functies van de app zijn mogelijk beperkt voor de tweede app.

De tweede app verwijderen

1 Tik op het scherm Instellingen op **Geavanceerde functies** → **Dual Messenger**.

2 Tik op de schakelaar van de app die u wilt verwijderen en tik op **Verwijderen**.

Alle gegevens die zijn gekoppeld met de tweede app worden verwijderd.



Als u de eerste app verwijdert, wordt de tweede app ook verwijderd.

Digitaal welzijn en ouderlijk toezicht

Bekijk de gebruiksgeschiedenis van uw apparaat en maak gebruik van functies waarmee u kunt voorkomen dat uw apparaat een negatieve invloed heeft op uw leven. U kunt ook ouderlijk toezicht voor uw kinderen instellen en hun digitale gebruik beheren.

Tik op het scherm Instellingen op **Digitaal welzijn en ouderlijk toezicht**.

- **App-timers:** de dagelijkse gebruikstijd voor elke app beperken door een timer in te stellen. Wanneer u de limiet bereikt, wordt de app uitgeschakeld en kunt u deze niet meer gebruiken.
- **Doel schermtijd:** doelen instellen voor hoelang u uw apparaat elke dag wilt gebruiken.
- **Controle tijdens rijden:** de rijmonitor inschakelen om bij te houden hoelang u uw apparaat gebruikt tijdens het rijden.
- **Wandelmonitor:** de wandelmonitor inschakelen om bij te houden hoelang u uw apparaat gebruikt tijdens het wandelen.
- **Volumemonitor:** de volumemonitor inschakelen om uw gehoor te beschermen.
- **Beperkingen voor inhoud:** de websites beperken die toegankelijk zijn en leeftijdsbeperkingen instellen voor apps en games. Deze functie is alleen beschikbaar in de app **Samsung Internet** en de app **Galaxy Store**.
- **Ouderlijk toezicht:** beheer het gebruik van digitale media door uw kinderen.

Apparaatonderhoud

De functie voor apparaatonderhoud geeft een overzicht van de status van de batterij, de opslag, het geheugen en de systeembeveiliging van uw apparaat. U kunt ook het apparaat optimaliseren.

Tik op het scherm Instellingen op **Apparaatonderhoud**.

- **Nu optimaliseren:** sluit apps die op de achtergrond draaien of abnormaal veel batterij gebruiken en scan op gecrashte apps en malware om uw apparaat te optimaliseren.
- **Batterij:** controleer de resterende batterijlading en hoelang u het apparaat nog kunt gebruiken. Voor apparaten die een laag batterijniveau hebben, kunt u de batterij sparen door de energiebesparingsfuncties in te schakelen. Raadpleeg [Batterij](#) voor meer informatie.

- **Opslag:** controleer de status van gebruikte en beschikbare opslag en maak opslag vrij door onnodige bestanden te verwijderen, zoals de bestanden in de prullenbak, ongebruikte bestanden of dubbele bestanden nadat u ze hebt gecontroleerd.
-  De feitelijk beschikbare capaciteit van de interne opslag is minder dan de gespecificeerde capaciteit. Een gedeelte van de opslag wordt namelijk gebruikt door het besturingssysteem en de standaard-apps. De beschikbare capaciteit kan veranderen wanneer u het apparaat bijwerkt.
- U kunt de beschikbare capaciteit van de interne opslag bekijken in het gedeelte Specificatie voor uw apparaat op de Samsung-website.
- **Geheugen:** controleer het geheugengebruik of tik op **Opschonen** om geheugen vrij te maken door apps op de achtergrond te stoppen.
- **App-beveiliging:** scan uw apparaat op malware en andere verdachte activiteiten om veilig te blijven.
- **Prestatieprofiel:** wijzig het prestatieprofiel met het oog op de verwerkingssnelheid, de levensduur van de batterij en de koefficiëntie van het apparaat.
- **Automatische optimalisatie:** voer automatische optimalisatie uit door apps op de achtergrond te sluiten of het geheugen op te schonen, zodat het apparaat in optimale staat blijft werken.
Tik op **Automatisch opnieuw starten** om het apparaat zo in te stellen dat het automatisch opnieuw opstart als prestatieproblemen worden gedetecteerd of op een tijdstip dat u instelt.
- **Softwareupdate:** deze functie werkt de software van het apparaat bij via de FOTA-service (Firmware Over-The-Air). U kunt ook software-updates plannen.
- **Diagnoses:** test uw apparaat met Samsung Members.
- **Onderhoudsstand:** schakel de onderhoudsstand in om uw privacy te beschermen als iemand anders uw apparaat gebruikt, bijvoorbeeld bij reparaties.

Apps

Hiermee kunt u de apps op het apparaat beheren en de app-instellingen wijzigen. U kunt de gebruiksgegevens van de apps bekijken, de bijbehorende meldings- of machtigingsinstellingen wijzigen of onnodige apps verwijderen of uitschakelen.

Tik op het scherm Instellingen op **Apps**.

Algemeen beheer

Hier kunt u de systeeminstellingen van uw apparaat aanpassen of het apparaat opnieuw instellen.

Tik op het scherm Instellingen op **Algemeen beheer**.

- **Taal:** apparaattalen selecteren. Raadpleeg [Apparaattalen toevoegen](#) voor meer informatie.
- **Talen van app:** de taal selecteren die u voor elke app wilt gebruiken.
- **Taalpakketten:** beheer of download taalpakketten voor spraakinvoer, de tekst-naar-spraakfunctie en vertalingen.
- **Datum en tijd:** toegang krijgen tot de instellingen en deze aanpassen om te bepalen hoe het apparaat de tijd en datum weergeeft.
 Als de batterij gedurende langere tijd geheel leeg is, worden de tijd en datum gereset.
- **Instellingen Samsung Toetsenbord:** de instellingen wijzigen voor het Samsung-toetsenbord.
- **Toetsenbord:** een standaard toetsenbord selecteren en de toetsenbordinstellingen wijzigen.
- **Fysiek toetsenbord:** de instellingen voor een extern toetsenbord wijzigen.
- **Muis:** de instellingen voor een externe muis wijzigen.
- **Touchpad:** de instellingen voor een extern touchpad wijzigen.
- **Resetten:** de instellingen van uw apparaat opnieuw instellen of de fabrieksinstellingen terugzetten.
- **Aangepaste service:** een gepersonaliseerde service instellen op basis van uw behoeften en hoe u uw apparaat gebruikt.
- **Neem contact op:** vragen stellen of veelgestelde vragen bekijken.

Apparaattalen toevoegen

U kunt talen toevoegen die u op uw apparaat wilt gebruiken.

- 1 Tik op het scherm Instellingen op **Algemeen beheer** → **Taal** → **Taal toevoegen**.
- 2 Selecteer een taal die u wilt toevoegen.
- 3 Als u de geselecteerde taal wilt instellen als standaardtaal, tikt u op **Standaard**. Als u de huidige taalinstelling wilt behouden, tikt u op **Huidige houden**.
De geselecteerde taal wordt toegevoegd aan de lijst met talen. Als u de standaardtaal hebt gewijzigd, wordt de geselecteerde taal bovenaan de lijst toegevoegd.

Als u de standaardtaal van uw lijst met talen wilt wijzigen, selecteert u een taal en tikt u op **Toepassen**. Als een app de standaardtaal niet ondersteunt, wordt de volgende ondersteunde taal in de lijst gebruikt.

Toegankelijkheid

Hier kunt u verschillende instellingen configureren om de toegankelijkheid van het apparaat te verbeteren. Raadpleeg [Toegankelijkheid](#) voor meer informatie.

Tik op het scherm Instellingen op **Toegankelijkheid**.

Softwareupdate

Deze functie werkt de software van het apparaat bij via de FOTA-service (Firmware Over-The-Air). U kunt ook de instelling voor automatisch downloaden wijzigen.

Tik op het scherm Instellingen op **Softwareupdate**. Tik op **Controleren op updates** en controleer handmatig op updates of installeer deze.

Om de instelling voor automatisch downloaden te wijzigen, tikt u op het pictogram Meer opties (⋮) → **Automatisch downloaden**.



Als noodsoftware-updates worden uitgebracht voor de veiligheid van uw apparaat en om nieuwe typen beveiligingsrisico's te blokkeren, worden deze automatisch zonder uw goedkeuring geïnstalleerd.

Informatie over beveiligingsupdates

Beveiligingsupdates worden geleverd om de veiligheid van uw apparaat te vergroten en uw persoonlijke gegevens te beschermen. Ga naar security.samsungmobile.com voor beveiligingsupdates voor uw model.



De website ondersteunt alleen bepaalde talen.

Info telefoon

U kunt informatie over uw apparaat openen.

Tik op het scherm Instellingen op **Info telefoon**.

Als u de naam van uw apparaat wilt wijzigen, tikt u op **Naam wijz.**

- **Statusgegevens:** verschillende apparaatgegevens bekijken, zoals de SIM-kaartstatus, het MAC-adres van Wi-Fi en het serienummer.
- **Juridische informatie:** juridische informatie met betrekking tot het apparaat bekijken, zoals veiligheidsinformatie en de opensourcelicentie.
- **Softwaregegevens:** de softwaregegevens van het apparaat bekijken, zoals de versie van het besturingssysteem en de firmwareversie.
- **Batterijgegevens:** bekijk de status en gegevens van de batterij.



U kunt de volgende informatie over de batterij hier controleren. De beschikbare informatie kan afwijken, afhankelijk van uw regio, serviceprovider of model.

- Productiedatum van de batterij
- Datum van eerste gebruik
- Aantal volledige oplaad-/ontlaadcycli (op basis van nominaal vermogen)
- Gemeten integriteitsstatus

Kennisgevingen voor gebruik

Vorzorgsmaatregelen voor het gebruik van het apparaat

Lees deze gebruikershandleiding door zodat u het apparaat veilig en correct in gebruik neemt.

- Beschrijvingen zijn gebaseerd op de standaardinstellingen van het apparaat.
- Bepaalde inhoud kan afwijken van uw apparaat, afhankelijk van uw regio, serviceprovider, modelspecificaties of software van het apparaat.
- Bij het gebruik van sommige apps of functies kan het apparaat een verbinding met een Wi-Fi- of mobiel netwerk vereisen.
- Inhoud (van hoge kwaliteit) waarvoor veel gebruik wordt gemaakt van de CPU en het geheugen, beïnvloedt de algehele prestaties van het apparaat. Apps met dergelijke inhoud werken mogelijk niet correct, afhankelijk van de specificaties van het apparaat en de omgeving waarin het wordt gebruikt.
- Samsung is niet aansprakelijk voor prestatieproblemen die worden veroorzaakt door apps die worden aangeboden door andere providers dan Samsung.
- Samsung is niet aansprakelijk voor prestatie- of compatibiliteitsproblemen die worden veroorzaakt door het bewerken van de instellingen in het register of door het gebruik van zelfgekozen besturingssysteemsoftware. Wanneer u probeert het besturingssysteem aan te passen, kan dit ertoe leiden dat uw apparaat en apps niet correct werken.
- Voor alle software, geluidsbronnen, achtergronden, afbeeldingen en andere media die bij dit apparaat worden geleverd, is een licentie voor beperkt gebruik verleend. Het overnemen en gebruiken van deze materialen voor commerciële of andere doeleinden maakt inbreuk op de copyrightwetgeving. Gebruikers zijn volledig verantwoordelijk voor het illegale gebruik van media.
- Afhankelijk van uw abonnement kunnen er extra kosten in rekening worden gebracht voor gegevensservices zoals het verzenden van chatberichten, uploaden en downloaden, automatisch synchroniseren of het gebruik van locatieservices. Voor grote gegevensoverdrachten kunt u het beste de Wi-Fi-functie gebruiken.
- Standaard-apps die bij het apparaat worden geleverd, zijn onderhevig aan updates en worden mogelijk niet langer ondersteund zonder voorafgaande kennisgeving.
- Het aanpassen van het besturingssysteem van het apparaat of het installeren van software van niet-officiële bronnen kan ervoor zorgen dat het apparaat niet correct functioneert of dat gegevens beschadigd raken of verloren gaan. Deze acties zijn schendingen van uw Samsung-licentieovereenkomst en zorgen ervoor dat uw garantie vervalt.

- U kunt het scherm zelfs buitenshuis in fel zonlicht duidelijk zien door het contrast zich automatisch aan de omgeving te laten aanpassen. Vanwege de aard van het product kan het weergeven van stilstaande beelden voor gedurende langere tijd leiden tot nabeelden (ingebrande beelden op het scherm) of kan beeldschaduw optreden.
 - Het wordt aanbevolen om geen stilstaande beelden voor gedurende langere tijd op een deel van of het hele scherm te gebruiken en het scherm uit te schakelen wanneer u het apparaat niet gebruikt.
 - U kunt het scherm zo instellen dat het automatisch wordt uitgeschakeld wanneer u het niet gebruikt. Open de **Instellingen**, tik op **Display** → **Time-out scherm** en selecteer vervolgens na hoeveel tijd het scherm moet worden uitgeschakeld.
 - Als u wilt instellen dat het scherm de helderheid automatisch aanpast op basis van de omgeving, opent u de **Instellingen**, tikt u op **Display** en tikt u vervolgens op de schakelaar **Aanpasbare helderheid** om deze functie in te schakelen.
- Afhankelijk van uw regio of model moeten sommige apparaten goedkeuring krijgen van de Amerikaanse Federal Communications Commission (FCC).

Als uw apparaat door de FCC is goedgekeurd, kunt u de FCC-identificatiecode van het apparaat bekijken. Om de FCC-ID te bekijken, opent u de **Instellingen** en tikt u op **Info telefoon** → **Statusgegevens**. Als uw apparaat geen FCC-identificatiecode heeft, dan is het apparaat niet te koop in de V.S. en mag het apparaat alleen naar de V.S. worden meegenomen voor persoonlijk gebruik door de eigenaar.
- Het gebruik van ultra-breedbandverzendders (UWB) is verboden aan boord van een vliegtuig of schip. Als u de vliegtuigstand inschakelt, wordt de UWB-functie uitgeschakeld. (Galaxy S26 Ultra, Galaxy S26+)

- De bandbreedtes die door het apparaat worden ondersteund, kunnen variëren, afhankelijk van de regio of de serviceprovider.
- Beschikbaarheid van een 5G-netwerk kan variëren, afhankelijk van het model, de regio, de serviceprovider en de gebruikersomgeving.
- Uw apparaat bevat magneten. Houd het uit de buurt van creditcards, geïmplanteerde medische apparatuur en andere apparaten die door magneten kunnen worden beïnvloed. Zorg er in het geval van medische apparaten voor dat u uw apparaat op meer dan 15 cm afstand houdt. Stop met het gebruik van uw apparaat als u vermoedt dat er storing is met uw medische apparaat en raadpleeg uw arts of de fabrikant van het medische apparaat.

Symbolen in deze gebruiksaanwijzing



Waarschuwing: situaties die letsel kunnen veroorzaken bij u of anderen



Let op: situaties die schade aan het apparaat of andere apparatuur kunnen veroorzaken



Opmerking: opmerkingen, gebruikstips of aanvullende informatie

Opmerkingen over de inhoud van de verpakking en de accessoires

Raadpleeg de snelstartgids voor de inhoud van de verpakking.

- De bij het apparaat inbegrepen onderdelen en de beschikbare accessoires zijn afhankelijk van uw regio of serviceprovider.
- De meegeleverde onderdelen zijn uitsluitend voor dit apparaat ontworpen en zijn mogelijk niet compatibel met andere apparaten.
- Afbeeldingen en specificaties zijn onderhevig aan wijzigingen zonder voorafgaande kennisgeving.
- Bij de plaatselijke Samsung-dealer kunt u extra accessoires kopen. Controleer of ze compatibel zijn met het apparaat voordat u ze aanschaft.
- Gebruik van door Samsung goedgekeurde accessoires wordt aanbevolen. Als u niet-goedgekeurde accessoires gebruikt, kan dit leiden tot prestatieproblemen of storingen, die mogelijk niet worden gedekt door de garantie.
- De beschikbaarheid van alle accessoires is onderhevig aan wijziging en is volledig afhankelijk van de fabrikanten. Raadpleeg de Samsung-website voor meer informatie over beschikbare accessoires.
- U kunt voor dit apparaat koptelefoons (USB Type-C) gebruiken die digitale uitvoer ondersteunen. Het apparaat is mogelijk niet compatibel met koptelefoons met een andere audio-uitgang of die door een andere fabrikant zijn gemaakt.
- De bijgeleverde USB-kabel ondersteunt opladen met maximaal 3 ampère. Oplader niet meegeleverd. Voor optimale oplaadprestaties wordt gebruik van een officiële 60 W-oplader van Samsung en een met uw apparaat compatibele kabel, los verkrijgbaar, aanbevolen. (Galaxy S26 Ultra)
- De bijgeleverde USB-kabel ondersteunt opladen met maximaal 3 ampère. Oplader niet meegeleverd. Voor optimale oplaadprestaties wordt gebruik van een officiële 45 W-oplader van Samsung en een met uw apparaat compatibele kabel, los verkrijgbaar, aanbevolen. (Galaxy S26+)
- De bijgeleverde USB-kabel ondersteunt opladen met maximaal 3 ampère. Oplader niet meegeleverd. (Galaxy S26)
- Omwille van het milieu bevat deze verpakking geen oplader. Dit apparaat kan worden opgeladen met de meeste USB-stroomadapters en een kabel met USB-C-stekker.

Water- en stofbestendigheid behouden

Uw apparaat is bestand tegen water en stof, en voldoet aan de volgende internationale normen.

- IP68-certificering van waterbestendigheid: volgens de vereisten van de IEC 60529-norm is het getest in zoet water van 15 - 35 °C, 86 - 106 kPa, 1,5 m gedurende 30 minuten zonder het te bewegen.

U moet de richtlijnen opvolgen om de water- en stofbestendigheid van uw apparaat te behouden.

- Stel het apparaat niet bloot aan zwembadwater of zeewater.
- Indien het apparaat wordt blootgesteld aan vuil water of andere vloeistoffen, zoals zeepsop, olie, parfum, zonnebrandcrème, handreiniger, chemische producten als cosmetica of vloeistoffen die alcohol bevatten, maakt u het apparaat schoon met schoon, niet-stromend water, veegt u het af met een zachte en schone doek en droogt u het vervolgens vóór gebruik goed af om de waterbestendigheid te behouden.
- Stel het apparaat niet bloot aan stromend water. Een plotselinge toename van de waterdruk kan het gegarandeerde niveau van waterbestendigheid te boven gaan.
- Op bepaalde plekken, zoals een sauna of stoombad, kunnen de waterbestendige prestaties worden aangetast door de plotselinge temperatuurverandering.
- Wanneer het apparaat wordt blootgesteld aan externe schokken of beschadigd raakt, kan de waterbestendigheid afnemen.

Als het apparaat wordt blootgesteld aan water of verontreinigende stoffen, volgt u de volgende richtlijnen:

- Veeg het apparaat af met een zachte, schone doek en laat het goed drogen.
- Als de microfoon of luidspreker niet helemaal droog is, kan dit ervoor zorgen dat het geluid niet duidelijk is tijdens een gesprek.
- Het scherm en andere functies werken mogelijk niet correct als het apparaat wordt gebruikt onder water.
- Sluit de oplader of accessoires pas aan als het apparaat helemaal droog is. Het apparaat kan worden beschadigd als een accessoire of oplader wordt aangesloten terwijl de multifunctionele aansluiting nog niet droog is.

Uw Samsung Galaxy-apparaat biedt geen permanente water- en stofbestendigheid. Deze kan na verloop van tijd afnemen als gevolg van normale slijtage.

Situaties waarin het apparaat oververhit kan raken en oplossingen

Het apparaat wordt warm tijdens het opladen van de batterij

Tijdens het opladen kunnen het apparaat en de oplader warm worden. Tijdens draadloos opladen of snel opladen kan het apparaat nog warmer aanvoelen. Dit is niet van invloed op de levensduur of prestaties van het apparaat en valt onder het normale gebruik van het apparaat. Als de batterij te heet wordt, kan dit de oplaadsnelheid verlagen of kan de oplader stoppen met opladen.

Doe het volgende wanneer het apparaat warm wordt:

- Koppel de oplader los van het apparaat en sluit eventuele actieve apps. Wacht tot het apparaat is afgekoeld en ga verder met opladen van het apparaat.
- Als het onderste gedeelte van het apparaat oververhit raakt, kan dit komen door een beschadigde USB-kabel. Vervang de USB-kabel door een nieuwe kabel. Een door Samsung goedgekeurde USB-kabel wordt aanbevolen.
- Wanneer u een draadloze oplader gebruikt, moet u geen vreemde voorwerpen, zoals metalen objecten, magneten en kaarten met een magnetische strip, tussen het apparaat en de draadloze oplader plaatsen.



De functie voor draadloos opladen of snel opladen is alleen beschikbaar op ondersteunde modellen.

Het apparaat wordt warm tijdens het gebruik

Wanneer u functies of apps gebruikt die meer vermogen nodig hebben of als u ze gedurende langere tijd gebruikt, kan uw apparaat tijdelijk warm worden vanwege het toegenomen batterijverbruik. Sluit eventuele actieve apps en gebruik het apparaat enige tijd niet.

Bekijk de volgende voorbeelden van situaties waarin het apparaat oververhit kan raken.

- Tijdens de eerste instelling na aankoop of wanneer u gegevens herstelt
- Er worden grote bestanden gedownload

- Er worden apps gebruikt die meer vermogen nodig hebben of apps worden gedurende langere tijd gebruikt
 - U speelt gedurende langere tijd games van hoge kwaliteit
 - U neemt gedurende langere tijd video's op
 - U streamt video's met de maximale instelling voor helderheid van het scherm
 - Wanneer u verbinding maakt met een tv
- Tijdens multitasking (of wanneer er veel apps actief zijn op de achtergrond)
 - Multi window wordt gebruikt
 - Apps worden bijgewerkt of geïnstalleerd tijdens het opnemen van video's
 - Er worden grote bestanden gedownload tijdens een video-oproep
 - Er worden video's opgenomen tijdens het gebruik van een navigatie-app
- Er wordt een grote hoeveelheid gegevens gesynchroniseerd met de cloudopslag, e-mail of andere accounts
- Er wordt een navigatie-app in een auto gebruikt terwijl het apparaat in direct zonlicht is geplaatst
- De functie voor mobiele hotspots en tethering wordt gebruikt
- Het apparaat wordt gebruikt in een omgeving met een zwak signaal of zonder ontvangst
- De batterij wordt opgeladen met een beschadigde USB-kabel
- De multifunctionele aansluiting van het apparaat is beschadigd of blootgesteld aan vreemde voorwerpen, zoals vloeistoffen, stof, metaalpoeder of lood uit een potlood
- Tijdens het roamen

Doe het volgende wanneer het apparaat warm wordt:

- Zorg ervoor dat het apparaat is bijgewerkt met de nieuwste software.
- Conflicten tussen actieve apps kunnen ertoe leiden dat het apparaat warm wordt. Start het apparaat opnieuw op.
- Schakel de functies Wi-Fi, GPS en Bluetooth uit wanneer u deze niet gebruikt.
- Sluit apps die het batterijverbruik verhogen of die op de achtergrond worden uitgevoerd terwijl ze niet worden gebruikt.
- Verwijder onnodige bestanden of niet-gebruikte apps.
- Verminder de helderheid van het scherm.
- Gebruik het apparaat enige tijd niet wanneer het oververhit raakt of gedurende langere tijd heet aanvoelt. Als het apparaat oververhit blijft raken, neemt u contact op met een Samsung Servicecenter of een geautoriseerd servicecenter.

Vorzorgsmaatregelen voor oververhitting van het apparaat

Als u zich zorgen maakt dat het apparaat te warm wordt, stopt u met het gebruik van het apparaat.

Wanneer het apparaat oververhit raakt, kunnen de functies en werking beperkt zijn of schakelt het apparaat zichzelf uit om af te koelen. De functie is alleen beschikbaar op bepaalde modellen.

- Als het apparaat oververhit raakt, worden de schermhelderheid, de schermverversingssnelheid en de prestatiesnelheid beperkt om de temperatuur van het apparaat te verlagen. Zelfs als het indicatorpictogram voor het opladen van de batterij verschijnt, kan het opladen traag verlopen. Wanneer het opladen stopt vanwege een stijging van de temperatuur van het apparaat, begint het indicatorpictogram van de batterij te knipperen.
- Als het apparaat een bepaalde temperatuur bereikt, verschijnt er een waarschuwing om te voorkomen dat het apparaat defect raakt, dat er huidirritaties ontstaan of dat er andere schade ontstaat, waardoor de batterij gaat lekken. Totdat het apparaat is afgekoeld, worden actieve apps afgesloten en alle bel- en andere functies beperkt, behalve voor noodoproepen.
- Als de tweede melding verschijnt als gevolg van een verdere verhoging van de temperatuur van het apparaat, wordt het apparaat uitgeschakeld. Gebruik het apparaat niet totdat de temperatuur van het apparaat binnen de aanbevolen gebruikstemperaturen valt. Als tijdens een noodoproep een tweede waarschuwing verschijnt, wordt de oproep niet verbroken door een gedwongen uitschakeling.



Aanbevolen gebruikstemperaturen

De aanbevolen bedrijfstemperatuur van het apparaat ligt tussen 0 °C en 35 °C. Gebruik van het apparaat buiten het aanbevolen temperatuurbereik kan het apparaat beschadigen of de levensduur van de batterij verkorten.

Vorzorgsmaatregelen voor de gebruiksomgeving

In de volgende omstandigheden kan uw apparaat warmer worden vanwege omgevingsfactoren. Wees voorzichtig zodat u de levensduur van de batterij niet inkort, het apparaat niet beschadigt en geen brand veroorzaakt.

- Bewaar uw apparaat niet bij zeer lage of zeer hoge temperaturen.
- Stel het apparaat niet gedurende langere tijd bloot aan direct zonlicht.
- Gebruik of bewaar het apparaat niet gedurende langere tijd op zeer hete plaatsen, zoals in een auto in de zomer.
- Plaats het apparaat niet op een locatie die oververhit kan raken, zoals een elektrische deken.
- Plaats het apparaat niet dichtbij of in verwarmingsapparatuur, magnetrons, warme kooktoestellen of hogedrukcompartimenten.
- Gebruik geen kabel waarvan het omhulsel verwijderd of beschadigd is en gebruik geen oplader of batterij die beschadigd of defect is.

Informatie over het stroomverbruik in stand-by voor dit product zoeken

- Ga naar www.samsung.com/global/ecodesign_energy.
- Zoek op het modelnummer van het product.



Deze functie is mogelijk niet beschikbaar, afhankelijk van de regio, de serviceprovider of het model.

Bijlage

Toegankelijkheid

Over toegankelijkheid

U kunt de toegankelijkheid verbeteren met functies die het apparaat gebruiksvriendelijker maken voor gebruikers met een slecht gezichtsvermogen, een gehoorandoening of een motorische beperking.

Open de **Instellingen** en tik op **Toegankelijkheid**. Als u aanbevolen functies en toegankelijkheidsfuncties wilt controleren die u gebruikt, tikt u op **Aanbevolen voor u**. Als u de gebruikte functies wilt uitschakelen, tikt u op **Uitschakelen**.

Zichtverbeteringen

Weergavestand

U kunt de weergavestand wijzigen.

Open de **Instellingen**, tik op **Toegankelijkheid** → **Zichtverbeteringen** en selecteer vervolgens de gewenste stand onder **Weergavestand**.

Thema met hoog contrast gebruiken

Pas een helder thema toe waarbij lichtgekleurde inhoud wordt weergegeven op een donkere achtergrond.

Open **Instellingen** en tik op **Toegankelijkheid** → **Zichtverbeteringen** → **Thema met hoog contrast**.

Selecteer vervolgens een gewenst thema, tik op de schakelaar om het in te schakelen en tik vervolgens op **Downloaden** → **Toepassen**.

Lettertypen met hoog contrast gebruiken

U kunt de kleuren en contouren van lettertypen aanpassen om het contrast tussen de tekst en de achtergrond te verhogen.

Open de **Instellingen**, tik op **Toegankelijkheid** → **Zichtverbeteringen** en tik vervolgens op de schakelaar **Hoog contrast lettertypen** om deze functie in te schakelen.

Het toetsenbord met hoog contrast gebruiken

Pas de kleuren van het Samsung-toetsenbord aan om het contrast tussen de tekst en de achtergrond te verhogen.

Open de **Instellingen**, tik op **Toegankelijkheid** → **Zichtverbeteringen** en tik vervolgens op de schakelaar **Hoog contrast toetsenbord** om deze functie in te schakelen.

Knopvormen weergeven

U kunt knopvormen weergeven met kaders om ze beter te laten opvallen.

Open de **Instellingen**, tik op **Toegankelijkheid** → **Zichtverbeteringen** en tik vervolgens op de schakelaar **Knoppen voor markeren** om deze functie in te schakelen.

Contouren duidelijker maken

Geef objecten in afbeeldingen en video's duidelijker weer met sterke contouren.

Open de **Instellingen**, tik op **Toegankelijkheid** → **Zichtverbeteringen** → **Relumino-omtrek** en tik vervolgens op de schakelaar om deze functie in te schakelen.

Om de contourdikte aan te passen, sleept u de aanpassingsbalk onder **Dikte van omtrek**.

De schermkleuren negatief weergeven

Verbeter de zichtbaarheid van het scherm om gebruikers te helpen de tekst op het scherm waar te nemen.

Open de **Instellingen**, tik op **Toegankelijkheid** → **Zichtverbeteringen** en tik vervolgens op de schakelaar **Omkering kleuren** om deze functie in te schakelen.

Kleurcorrectie

Pas aan hoe kleuren op het scherm worden weergegeven als u moeilijkheden hebt bij het onderscheiden van kleuren. Het apparaat wijzigt de kleuren in duidelijker herkenbare kleuren.

Open de **Instellingen**, tik op **Toegankelijkheid** → **Zichtverbeteringen** → **Kleurcorrectie** en tik vervolgens op de schakelaar om deze functie in te schakelen. Selecteer een optie.

Kleurenfilter

Pas de schermkleuren aan als u moeite hebt om de tekst te lezen.

Open de **Instellingen**, tik op **Toegankelijkheid** → **Zichtverbeteringen** → **Kleurenfilter** en tik vervolgens op de schakelaar om deze functie in te schakelen. Selecteer een kleur die u wilt gebruiken.

Als u de transparantie wilt aanpassen, versleept u de aanpassingsbalk onder **Ondoorzichtigheid**.

Bewegingseffecten op het scherm verminderen

Verwijder bepaalde animatie-effecten als u gevoelig bent voor animaties of bewegingen op het scherm. Open de **Instellingen**, tik op **Toegankelijkheid** → **Zichtverbeteringen** en tik vervolgens op de schakelaar **Animaties verkleinen** om deze functie in te schakelen.

Transparantie en vervagingseffecten verminderen

Verminder de transparantie en vervagingseffecten om de inhoud op het scherm beter zichtbaar te maken. Open de **Instellingen**, tik op **Toegankelijkheid** → **Zichtverbeteringen** en tik vervolgens op de schakelaar **Minder transparantie en vervaging** om deze functie in te schakelen.

Het scherm dimmen

Dim het scherm tot onder de minimale helderheidsinstelling voor een comfortabelere kijkervaring. Open de **Instellingen**, tik op **Toegankelijkheid** → **Zichtverbeteringen** en tik vervolgens op de schakelaar **Extra dimmen** om deze functie in te schakelen.

Dimmen van stroboscopische effecten

Verminder de intensiteit van stroboscopische effecten in video's tijdens het afspelen. Open de **Instellingen**, tik op **Toegankelijkheid** → **Zichtverbeteringen** en tik vervolgens op de schakelaar **Flitsen dimmen** om deze functie in te schakelen.

Het scherm vergroten

Vergroot het scherm en zoom in op een specifiek gebied. Open de **Instellingen**, tik op **Toegankelijkheid** → **Zichtverbeteringen** → **Vergroting** → **Vergroting sneltoets** en tik vervolgens op de schakelaar om deze functie in te schakelen. Vink de acties aan die u wilt uitvoeren om deze functie direct te gebruiken.

- **Tikken op knop Toegankelijkheid:** inzoomen voor op het pictogram Vergroting () te tikken.
- **Druk op zijknop en de knop Volume omhoog:** zoom in door tegelijkertijd op de zijknop en de knop Volume omhoog te drukken.

- **Houd de knoppen Volume omhoog en omlaag 3 seconden ingedrukt:** inzoomen door de knop Volume omhoog en de knop Volume omlaag tegelijkertijd 3 seconden ingedrukt te houden.
- **Drie keer tikken op scherm:** inzoomen door drie keer op het scherm te tikken.

U kunt een gewenst gedeelte van het scherm vergroten met het vergrootglas. Als u het vergrootglas wilt verplaatsen, sleept u de rand van het frame van het vergrootglas.

Als u het scherm wilt verkennen, sleept u met twee vingers over het vergrote scherm.

Als u het zoompercentage wilt aanpassen, knijpt u twee vingers samen op het vergrote scherm of spreidt u ze uit elkaar.



- Het is niet mogelijk om het toetsenbord en de navigatiebalk te vergroten wanneer u het volledige scherm vergroot. Als u het toetsenbord en de navigatiebalk ook wilt vergroten, opent u **Instellingen**, tikt u op **Toegankelijkheid** → **Zichtverbeteringen** → **Vergroting** en tikt u vervolgens op de schakelaar **Groter toetsenbord bij typen** om deze in te schakelen.
- Wanneer deze functie is ingeschakeld, is dit mogelijk van invloed op de prestaties van sommige apps.

Het vergrootglas gebruiken

Gebruik de camera als vergrootglas om voorwerpen te vergroten.

Open de **Instellingen**, tik op **Toegankelijkheid** → **Zichtverbeteringen** → **Vergrootglas** → **Vergrootglas sneltoets** en tik vervolgens op de schakelaar om deze functie in te schakelen. Vink de acties aan die u wilt uitvoeren om deze functie direct te gebruiken. Wanneer u deze actie uitvoert, werkt de camera als een vergrootglas.

De cursordikte aanpassen

Open **Instellingen** en tik op **Toegankelijkheid** → **Zichtverbeteringen** → **Cursordikte**.

Het formaat en de kleur wijzigen met de aanwijzer

U kunt de aanwijzer vergroten wanneer een externe muis of touchpad wordt gebruikt. U kunt ook de kleur van de aanwijzer wijzigen.

Open **Instellingen** en tik op **Toegankelijkheid** → **Zichtverbeteringen** → **Grootte en kleur aanwijzer**.

Lettertype wijzigen

U kunt de lettergrootte en het lettertype wijzigen.

Open de **Instellingen** en tik op **Toegankelijkheid** → **Zichtverbeteringen** → **Tekstgrootte en opmaak**.

Schermszoom wijzigen

U kunt de items op het scherm groter of kleiner maken.

Open de **Instellingen** en tik op **Toegankelijkheid** → **Zichtverbeteringen** → **Inzoomen op scherm**.

Toetsenbordinvoer uitspreken

U kunt instellen dat het apparaat hardop voorleest wat u invoert op het toetsenbord.

Open **Instellingen**, tik op **Toegankelijkheid** → **Zichtverbeteringen** → **Toetsenbordinvoer uitspreken**, tik op de schakelaar om deze functie in te schakelen en selecteer een optie.

Audiobeschrijving gebruiken

Stel het apparaat in om een audiobeschrijving af te spelen wanneer u een video afspeelt die audiobeschrijvingen bevat.

Open **Instellingen**, tik op **Toegankelijkheid** → **Zichtverbeteringen** en tik op de schakelaar **Audiobeschrijving** om deze functie in te schakelen.

Spraakopnames toevoegen aan spraaklabels

U kunt spraaklabels gebruiken om voorwerpen die een vergelijkbare vorm hebben te onderscheiden door labels op deze voorwerpen te bevestigen. U kunt een spraakopname maken en toewijzen aan een spraaklabel met NFC. De spraakopname wordt afgespeeld wanneer u uw apparaat in de buurt van de label plaatst.



Schakel de NFC-functie in voordat u deze functie gebruikt.

- 1 Open **Instellingen** en tik op **Toegankelijkheid** → **Zichtverbeteringen** → **Spraaklabel**.
De spraakopnametoets wordt geopend.
- 2 Tik op het pictogram Opnemen () om de opname te starten. Spreek uw boodschap in de microfoon in.
- 3 Tik op **Gereed** als u klaar bent met de opname.
- 4 Houd de achterkant van uw apparaat boven de spraaklabel.
De informatie in deze spraakopname wordt overgeschreven naar de spraaklabel.

TalkBack (gesproken feedback)

TalkBack in- of uitschakelen

Als u TalkBack inschakelt, geeft het apparaat gesproken feedback. Als u één keer op de geselecteerde functie tikt, leest het apparaat de tekst op het scherm hardop voor. Als u twee keer op de functie tikt, wordt deze ingeschakeld.

Open de **Instellingen**, tik op **Toegankelijkheid** → **TalkBack** en tik op de schakelaar om deze functie in te schakelen.

Wanneer u TalkBack wilt uitschakelen, tikt u op de schakelaar en tikt u twee keer op het scherm. Tik vervolgens op **Uitschakelen** en dubbeltik ergens op het scherm.

Als u wilt zien hoe u TalkBack kunt gebruiken, tikt u op **Instellingen** → **TalkBack-tutorial**.



Sommige functies zijn niet beschikbaar wanneer u TalkBack gebruikt.

Het scherm bedienen met vingergebaren

U kunt verschillende vingergebaren gebruiken om het scherm te bedienen terwijl u TalkBack gebruikt.

Als u de beschikbare vingergebaren wilt weergeven en aanpassen, opent u de **Instellingen** en tikt u op **Toegankelijkheid** → **TalkBack** → **Instellingen** → **Gebaren**.

Het leesmenu gebruiken

Veeg naar links of rechts met 3 vingers terwijl u TalkBack gebruikt. Het leesmenu wordt weergegeven en het apparaat leest de opties hardop voor. Veeg naar links of rechts met drie vingers om door de opties te bladeren. Als u de gewenste optie hoort, veegt u omhoog of omlaag om de optie te gebruiken of om de instellingen voor de optie aan te passen. Als u bijvoorbeeld **Spreksnelheid** hoort, kunt u de spraaksnelheid aanpassen door naar boven of naar beneden te vegen.

Afbeeldinglabels toevoegen en beheren

U kunt labels toewijzen aan afbeeldingen op het scherm. Het apparaat leest de labels voor wanneer de afbeeldingen zijn geselecteerd. Voeg labels aan niet-gelabelde afbeeldingen toe door omhoog of omlaag en dan naar rechts te vegen. Tik vervolgens op **Label toevoegen** als de TalkBack-menu's worden weergegeven.

Als u de labels wilt beheren, opent u de **Instellingen** en tikt u op **Toegankelijkheid** → **TalkBack** → **Instellingen** → **Geavanceerde instellingen** → **Aangepaste labels**.

Instellingen voor TalkBack configureren

Configureer instellingen voor TalkBack voor meer gebruikskomfort.

Open de **Instellingen** en tik op **Toegankelijkheid** → **TalkBack** → **Instellingen**.

- **Nieuwe functies in TalkBack:** controleer op belangrijke updates en wijzigingen van TalkBack.
- **Tekst naar spraak:** de gebruikte tekst-naar-spraak-functies wijzigen die worden gebruikt wanneer TalkBack is ingeschakeld, zoals talen, snelheid en meer.
- **Uitbreidheidsniveau:** pas de gedetailleerde instellingen voor gesproken feedback aan.
- **Beschrijvingen van afbeelding en scherm:** de instellingen voor automatische beschrijvingen configureren. U kunt naar beschrijvingen luisteren wanneer u focust op een afbeelding of pictogram, of een afbeelding die tekst bevat. Als u de functie **Gedetailleerde beschrijvingen van scherm en afbeeldingen** inschakelt, kunt u luisteren naar gedetailleerde scherm- of beeldbeschrijvingen. Veeg tijdens het gebruik van TalkBack omhoog of omlaag en vervolgens naar rechts. Tik vervolgens op **Afbeelding beschrijven** of **Schermbeschrijven** wanneer de TalkBack-menu's verschijnen.
- **Geluid en trillen:** geluids- en trilinstellingen voor TalkBack wijzigen.
- **Focusindicator wijzigen:** instellen dat het apparaat de rand dikker maakt van de nadrukindicator die wordt weergegeven wanneer u op items tikt. U kunt ook de kleur van de indicator wijzigen.
- **Spraakuitvoer tonen:** instellen dat gesproken feedback in tekst op het scherm wordt weergegeven.
- **Gebaren:** de verschillende vingergebaren bekijken om het scherm te bedienen wanneer u TalkBack gebruikt en de instellingen voor gebaren aanpassen.
- **Menu's bewerken:** selecteren welke TalkBack-menu's en leesmenu's er worden gebruikt.
- **Sneltoetsen:** de sneltoetsen van het aangesloten externe toetsenbord aanpassen.
- **Schermttoetsenbord:** de instellingen van het schermtoetsenbord aanpassen.
- **Brailletoetsenbord:** letters op het scherm invoeren met een 6-punts brailletoetsenbord.
- **Brailleleesregel:** een braillescherm aansluiten en de instellingen wijzigen.
- **Geavanceerde instellingen:** geavanceerde instellingen voor TalkBack configureren.
- **TalkBack-tutorial:** meer informatie over hoe u TalkBack kunt gebruiken.
- **Hulp:** de TalkBack-helppagina openen.
- **Contact opnemen met het Google-supportteam voor gebruikers met een beperking:** de pagina voor hulp bij toegankelijkheid van Google openen.

Tekst invoeren via het toetsenbord

Om het toetsenbord weer te geven, tikt u op het tekstinvoerveld en tikt u twee keer op het scherm.

Wanneer u het toetsenbord met uw vinger aanraakt, leest het apparaat de letters voor die u aantikt.

Wanneer u de gekozen letter hoort, haalt u uw vinger van het scherm om het te selecteren. De letter wordt ingevoerd en het apparaat leest de tekst voor.

Aanvullende lettertekens invoeren

Blijf een toets op het toetsenbord aanraken om extra tekens in te geven die voor de toets beschikbaar zijn. Er wordt een pop-upvenster met de beschikbare tekens weergegeven boven de toets. Als u een teken wilt selecteren, sleept u uw vinger over het pop-upvenster totdat u het gewenste teken hoort, waarna u uw vinger optilt.

Gehoorverbeteringen

Live transcriptie

Stel het apparaat zo in dat spraak wordt opgenomen met de microfoon van het apparaat en wordt omgezet naar tekst op het scherm.

Open de **Instellingen**, tik op **Toegankelijkheid** → **Gehoorverbeteringen** → **Live transcriptie** → **Live transcriptie sneltoets** en tik vervolgens op de schakelaar om deze functie in te schakelen. Vink de acties aan die u wilt uitvoeren om deze functie direct te gebruiken. Voer vervolgens de actie uit om spraak te transcriberen.

Live ondertiteling

Stel het apparaat in voor spraakherkenning en genereer automatisch ondertiteling wanneer u media-inhoud afspeelt, zoals video's of podcasts.

Open de **Instellingen**, tik op **Toegankelijkheid** → **Gehoorverbeteringen** → **Live ondertiteling** en tik vervolgens op de schakelaar **Live ondertiteling gebruiken** om deze functie in te schakelen.

Ondertitelininstellingen

Open de **Instellingen**, tik op **Toegankelijkheid** → **Gehoorverbeteringen** → **Voorkeur voor ondertiteling** en tik vervolgens op de schakelaar **Ondertiteling weergeven** om deze functie in te schakelen.

Selecteer een optie voor het configureren van de ondertitelininstellingen.

Flitsmelding instellen

Instellen dat het apparaat de flitser of het scherm laat knipperen als er een alarm klinkt of als u meldingen hebt, zoals binnenkomende oproepen of nieuwe berichten.

Open **Instellingen**, tik op **Toegankelijkheid** → **Gehoorverbeteringen** → **Flitsmelding** en tik vervolgens op de schakelaars naast de opties die u wilt inschakelen.

Ondersteuning gehoorapparaten

Stel het apparaat zo in dat de geluidskwaliteit beter is bij het gebruik van gehoorapparaten.

Open de **Instellingen**, tik op **Toegankelijkheid** → **Gehoorverbeteringen** → **Ondersteuning gehoorapparaten** en tik vervolgens op **Compatibiliteit gehoorapparaat** om deze functie in te schakelen.

Geluidsmeldingen

Stel het apparaat zo in dat het geluiden detecteert zoals een rookalarm of een huilende baby. Het apparaat trilt wanneer het geluid detecteert en de melding wordt opgeslagen als logbestand.



Als deze functie is ingeschakeld, werkt de spraakherkenning niet.

Open de **Instellingen** en tik op **Toegankelijkheid** → **Gehoorverbeteringen** → **Geluidsmeldingen** → **Geluidsmeldingen openen**. Volg de instructies op het scherm om de functie Geluidsmelding in te schakelen. Wanneer er geluid wordt gedetecteerd, wordt het logbestand weergegeven.

Omgevingsgeluid versterken

Stel het apparaat zo in dat het geluid om u heen wordt versterkt, zodat u beter kunt horen bij het gebruik van een koptelefoon.

- 1 Open **Instellingen**, tik op **Toegankelijkheid** → **Gehoorverbeteringen** → **Omgevingsgeluid versterken** → **Omgevingsgeluid versterken sneltoets** en tik vervolgens op de schakelaar om deze functie in te schakelen.
- 2 Vink de acties aan die u wilt uitvoeren om deze functie direct te gebruiken.
- 3 Sluit de koptelefoon aan op het apparaat en gebruik deze.
- 4 Voer de actie uit.

Adapt sound

Optimaliseer de geluidsinstelling om de beste geluidskwaliteit te vinden en gebruik dit voor oproepen of het afspelen van media.

Open **Instellingen**, tik op **Toegankelijkheid** → **Gehoorverbeteringen** → **Adapt sound**, tik op de schakelaar om deze in te schakelen en optimaliseer de geluidsinstelling.

Alle geluiden uitschakelen

Instellen dat alle apparaatgeluiden, zoals mediageluiden, worden gedempt, waaronder de stem van de beller tijdens een gesprek.

Open **Instellingen**, tik op **Toegankelijkheid** → **Gehoorverbeteringen** → **Alle geluiden dempen** en tik vervolgens op de schakelaar om deze functie in te schakelen.

Monogeluid

Mono-uitvoer combineert stereogeluid tot één signaal dat via alle koptelefoonluidsprekers wordt afgespeeld. Gebruik deze optie als u een gehooraandoening hebt of het eenvoudiger is om één oortje te gebruiken.

Open de **Instellingen**, tik op **Toegankelijkheid** → **Gehoorverbeteringen** en tik vervolgens op de schakelaar **Monogeluid** om deze functie in te schakelen.

De geluidsbalans aanpassen

Stel het apparaat in om de geluidsbalans aan te passen.

- 1 Open de **Instellingen** en tik op **Toegankelijkheid** → **Gehoorverbeteringen**.
- 2 Sleep de aanpassingsbalken onder **Geluidsbalans links/rechts** naar links of rechts en pas de geluidsbalans aan.

Interactie en behendigheid

Universal switch

U kunt het scherm bedienen door een externe schakelaar aan te sluiten of door hoofd- en gezichtsbewegingen te gebruiken.

- 1 Open de **Instellingen** en tik op **Toegankelijkheid** → **Interactie en behendigheid** → **Universal switch**.
- 2 Lees de instructies op het scherm en tik op **Klaar**.
- 3 Tik op de schakelaar om deze functie in te schakelen.
- 4 Als de Universal switches niet zijn geregistreerd op het apparaat, tikt u op **Switch toevoegen** en stelt u switches in die het apparaat kunnen bedienen.

 Als u de functie Universal switch wilt inschakelen, moet minimaal één switch op het apparaat zijn geregistreerd.

Als u schakelaars wilt instellen om het apparaat te bedienen, tikt u op de schakelaar onder **Switches**.

Als u deze functie wilt uitschakelen, drukt u tegelijkertijd op de zijknop en de knop Volume omhoog.

Hulpmenu

Het pictogram voor de snelkoppeling van het hulpmenu weergeven

U kunt instellen dat het apparaat het pictogram van de hulp-snelkoppeling weergeeft voor toegang tot apps, functies en instellingen. U kunt het apparaat bedienen door op de hulpmenu's in het pictogram te tikken.

- 1 Open de **Instellingen** en tik op **Toegankelijkheid** → **Interactie en behendigheid** → **Hulpmenu**.
- 2 Tik op de schakelaar om deze functie in te schakelen.
Het pictogram voor de snelkoppeling van het hulpmenu verschijnt rechtsonder op het scherm.
Als u het transparantieniveau van het snelkoppelingspictogram van de assistent wilt aanpassen, sleept u de aanpassingsbalk onder **Transparantie**.

Hulpmenu's openen

Het snelkoppelingspictogram voor de hulpmenu's wordt als zwevend pictogram weergegeven, zodat u vanuit elk scherm toegang tot de hulpmenu's hebt.

Wanneer u op het pictogram voor de hulp-snelkoppeling tikt, wordt het pictogram iets groter en worden de hulpmenu's weergegeven op het pictogram. Tik op de pijl naar links of rechts, of veeg naar links of rechts om andere menu's te selecteren.

Uitgebreide hulpmenu's gebruiken

Instellen dat het apparaat uitgebreide hulpmenu's weergeeft voor geselecteerde apps.

Open de **Instellingen**, tik op **Toegankelijkheid** → **Interactie en behendigheid** → **Hulpmenu** → **Apps selecteren om contextmenu's mee weer te geven**, en tik vervolgens op de schakelaars naast de apps die u wilt inschakelen.

Voice Access

Gebruik deze functie om uw apparaat met uw stem te bedienen.

Open de **Instellingen**, tik op **Toegankelijkheid** → **Interactie en behendigheid** → **Voice Access** en tik vervolgens op de schakelaar om deze functie in te schakelen.

Oproepen aannemen of beëindigen

De methode wijzigen voor het aannemen of beëindigen van oproepen.

Open **Instellingen**, tik op **Toegankelijkheid** → **Interactie en behendigheid** → **Oproepen aannemen en beëindigen**, en wijzig vervolgens de instellingen.

Interactiebeheer

Schakel de interactiebeheerstand in om de reactie van het apparaat op invoer te beperken, wanneer u apps gebruikt.

- 1 Open de **Instellingen** en tik op **Toegankelijkheid** → **Interactie en behendigheid** → **Interactiebeheer**.
- 2 Tik op de schakelaar **Interactiebeheer sneltoets** om deze functie in te schakelen.
- 3 Druk de zijknop en de knop Volume omhoog samen in terwijl u een app gebruikt.
- 4 Pas de grootte van het venster aan of teken een lijn rond een gebied dat u wilt beperken.
- 5 Tik op **Gereed**.
Het apparaat geeft het beperkte gebied weer. Het beperkte gebied reageert niet wanneer u het aanraakt en de knoppen van het apparaat worden vergrendeld. U kunt echter de functies voor de zijknop, de volumeknop en het toetsenbord ontgrendelen in de interactiebeheerstand.

Om de interactiebeheerstand uit te schakelen, drukt u tegelijkertijd op de zijknop en de knop Volume omhoog.

Als u het apparaat zo wilt instellen dat het scherm wordt vergrendeld na het uitschakelen van de interactiebeheerstand, opent u de **Instellingen**, tikt u op **Toegankelijkheid** → **Interactie en behendigheid** → **Interactiebeheer** en tikt u vervolgens op de schakelaar **Vergrendelscherm indien uit** om deze functie in te schakelen.

Tijd om actie te ondernemen

Stel in hoelang de pop-upvensters moeten worden weergegeven waarin u wordt gevraagd om actie te ondernemen, zoals meldingen of de volumecontroller.

Open **Instellingen**, tik op **Toegankelijkheid** → **Interactie en behendigheid** → **Tijd om actie te ondernemen**, en selecteer vervolgens een optie.

Vertraging bij tikken en vasthouden

Stel de herkenningstijd in voor het blijven aanraken van het scherm.

Open de **Instellingen**, tik op **Toegankelijkheid** → **Interactie en behendigheid** → **Vertraging bij tikken en vasthouden** → **Vertraging aanraken/vasthouden** en selecteer vervolgens een optie.

Tikduur

U kunt de tijdsduur instellen dat u het scherm moet aanraken voor het apparaat het als een tik herkent.

Open **Instellingen**, tik op **Toegankelijkheid** → **Interactie en behendigheid** → **Tikduur** → **Tikduur instellen** en stel vervolgens de tijd in.

Herhaalde aanrakingen negeren

U kunt instellen dat het apparaat alleen de eerste tik binnen een bepaalde tijd herkent als u herhaaldelijk op het scherm tikt.

Open de **Instellingen**, tik op **Toegankelijkheid** → **Interactie en behendigheid** → **Herhaalde aanrakingen negeren** → **Tijd instellen voor negeren herhaalde aanrakingen** en stel vervolgens de tijd in.

Actie bij geen verplaatsing

U kunt instellen dat het apparaat automatisch een item selecteert wanneer u de muisaanwijzer op het item plaatst.

Open de **Instellingen**, tik op **Toegankelijkheid** → **Interactie en behendigheid** → **Actie bij geen verplaatsing** en tik vervolgens op de schakelaar om deze functie in te schakelen.

U kunt de instellingen aanpassen door opties te selecteren.

Hoekacties

Wijs acties toe die worden geactiveerd wanneer u de muisaanwijzer naar een hoek van het scherm verplaatst.

Open de **Instellingen**, tik op **Toegankelijkheid** → **Interactie en behendigheid** → **Hoekacties** en tik vervolgens op de schakelaar om deze functie in te schakelen. Selecteer vervolgens een actie onder **Hoekacties** en selecteer een actie.

Plaktoetsen

U kunt instellen dat een wijzigingstoets van een extern toetsenbord, zoals de toets Shift, Ctrl of Alt, ingedrukt blijft. Hiermee kunt u sneltoetsen op het toetsenbord gebruiken zonder twee toetsen tegelijkertijd in te drukken.

Open de **Instellingen**, tik op **Toegankelijkheid** → **Interactie en behendigheid** en tik vervolgens op de schakelaar **Plaktoetsen** om deze functie in te schakelen.

Langzame toetsen

Stel de herkenningstijd in voor het indrukken van een toets op het externe toetsenbord.

Open de **Instellingen**, tik op **Toegankelijkheid** → **Interactie en behendigheid** → **Langzame toetsen**, tik op de schakelaar om deze functie in te schakelen en stel vervolgens de tijd in.

Repeterende toetsen

U kunt instellen dat het apparaat alleen de eerste keer dat u een toets indrukt binnen een bepaalde tijd herkent als u herhaaldelijk op dezelfde toets drukt.

Open de **Instellingen**, tik op **Toegankelijkheid** → **Interactie en behendigheid** → **Repeterende toetsen**, tik op de schakelaar om deze functie in te schakelen en stel vervolgens de tijd in.

Muistoetsen

Gebruik het aangesloten toetsenbord als muis.

Open **Instellingen**, tik op **Toegankelijkheid** → **Interactie en behendigheid** en tik vervolgens op de schakelaar **Muistoetsen** om deze functie in te schakelen.

Sneltoetsen toegankelijkheid

U kunt deze functie instellen om rechtstreeks de toegankelijkheidsfuncties te openen.

Open de **Instellingen** en tik op **Toegankelijkheid** → **Sneltoetsen toegankelijkheid**. Tik op **Knop Toegankelijkheid** → **Acties selecteren** of selecteer **Knoppen Quick panel, Zijknop en knop Volume omhoog** of **Knoppen Volume omhoog en omlaag**, en vink de toegankelijkheidsfuncties aan die u wilt gebruiken.

Geïnstalleerde apps

Toegankelijkheidsdiensten bekijken die op het apparaat zijn geïnstalleerd.

Open de **Instellingen** en tik op **Toegankelijkheid** → **Geïnstalleerde apps**.

Problemen oplossen

Probeer de volgende probleemoplossingen, voordat u contact opneemt met een Samsung Servicecenter of een geautoriseerd servicecenter. Sommige situaties zijn mogelijk niet van toepassing op uw apparaat.

U kunt ook Samsung Members gebruiken om problemen op te lossen die u kunt tegenkomen tijdens het gebruik van uw apparaat.

Wanneer u uw apparaat inschakelt of terwijl u het apparaat gebruikt, wordt u gevraagd een van de volgende codes in te voeren:

- Wachtwoord: als de apparaatvergrendeling is ingeschakeld, moet u het wachtwoord invoeren dat u voor het apparaat hebt ingesteld.
- PIN: wanneer u het apparaat voor de eerste keer gebruikt of wanneer het gebruik van een pincode is ingeschakeld, moet u de pincode invoeren die bij de nano-SIM-kaart is verstrekt. U kunt deze functie uitschakelen in het menu SIM-kaart vergrendelen.
- PUK: uw nano-SIM-kaart is geblokkeerd, meestal omdat u uw pincode meerdere keren onjuist hebt ingevoerd. U moet de PUK invoeren die door uw serviceprovider is verstrekt.
- PIN2: wanneer u een menu opent waarvoor de PIN2-code is vereist, moet u de PIN2-code invoeren die bij de nano-SIM-kaart is geleverd. Neem voor meer informatie contact op met uw serviceprovider.

Uw apparaat geeft netwerk- of servicefoutmeldingen weer

- Wanneer u zich in een gebied met een zwak signaal of slechte ontvangst bevindt, hebt u mogelijk geen ontvangst. Ga naar een andere locatie en probeer het opnieuw. Terwijl u naar een andere locatie gaat, kunnen er herhaaldelijk foutmeldingen worden weergegeven.
- U kunt bepaalde opties niet gebruiken zonder abonnement. Neem voor meer informatie contact op met uw serviceprovider.

Uw apparaat wordt niet ingeschakeld

Wanneer de batterij volledig is ontladen, wordt uw apparaat niet ingeschakeld. Laad de batterij volledig op voordat u het apparaat inschakelt.

Aanraakherkenning werkt traag of onjuist

- In de volgende situaties werkt de aanraakherkenning mogelijk niet goed:
 - Als u een schermbechermer of optionele accessoires op het scherm bevestigt
 - Als u handschoenen draagt, als uw handen niet schoon zijn wanneer u het scherm bedient of als u met een scherp voorwerp of uw vingertoppen op het scherm tikt
 - In vochtige omstandigheden of bij blootstelling aan water
- Start uw apparaat opnieuw op om tijdelijke softwarefouten te verhelpen.
- Controleer of de software van uw apparaat is bijgewerkt naar de nieuwste versie.
- Als het scherm is bekrast of beschadigd, gaat u naar een Samsung Servicecenter of een geautoriseerd servicecenter.

Het apparaat loopt vast of ondervindt een ernstig probleem

Probeer de volgende oplossingen. Als het probleem nog steeds niet is verholpen, neemt u contact op met een Samsung Servicecenter of een geautoriseerd servicecenter.

Het apparaat opnieuw opstarten

Als uw apparaat vastloopt, moet u mogelijk apps sluiten of het apparaat uitschakelen en weer inschakelen.

Geforceerd opnieuw opstarten

Als uw apparaat vastloopt en niet reageert, houdt u de zijknop en de knop Volume omlaag meer dan 7 seconden tegelijkertijd ingedrukt om het apparaat opnieuw op te starten.

Het apparaat resetten

Als het probleem met deze oplossing niet is verholpen, moet u de fabrieksinstellingen herstellen.

Open de **Instellingen** en tik op **Algemeen beheer** → **Resetten** → **Fabrieksgegevens resetten** → **Resetten** → **Alles verwijderen**. Voordat u de fabrieksinstellingen van het apparaat herstelt, moet u een back-up van alle belangrijke gegevens op het apparaat maken.

Oproepen worden niet verbonden

- Controleer of u verbinding hebt gemaakt met het juiste mobiele netwerk.
- Controleer of u oproepblokkering niet hebt ingesteld voor het telefoonnummer dat u belt.
- Controleer of u oproepblokkering niet hebt ingesteld voor het inkomende telefoonnummer.

Anderen kunnen u niet horen tijdens een oproep

- Controleer of u de ingebouwde microfoon niet bedekt.
- Zorg ervoor dat u de microfoon dicht bij uw mond houdt.
- Als u een koptelefoon gebruikt, dient u ervoor te zorgen dat deze correct is aangesloten.

Er zijn geluidsecho's tijdens een oproep

Pas het volume aan door op de volumeknop te drukken of ga naar een andere locatie.

De verbinding met een mobiel netwerk of internet wordt vaak verbroken of de audiokwaliteit is slecht

- Controleer of u de interne antenne van het apparaat niet blokkeert.
- Wanneer u zich in een gebied met een zwak signaal of slechte ontvangst bevindt, hebt u mogelijk geen ontvangst. U kunt verbindingsproblemen hebben wegens problemen met het basisstation van de serviceprovider. Ga naar een andere locatie en probeer het opnieuw.
- Als u het apparaat gebruikt terwijl u naar een andere locatie gaat, kunnen draadloze netwerkservices worden uitgeschakeld wegens problemen met het netwerk van de serviceprovider.

De batterij laadt niet goed op (bij gebruik van een door Samsung goedgekeurde oplader)

- Controleer of de oplader correct is aangesloten.
- Ga naar een Samsung Servicecenter of een geautoriseerd servicecenter om de batterij te laten vervangen. Neem de oplader en USB-kabel die u gebruikt mee voor een betere serviceondersteuning. Als draadloos opladen niet werkt, neem dan ook de draadloze oplader mee.

De batterij raakt sneller leeg dan toen het apparaat net was gekocht

- Wanneer u het apparaat of de batterij blootstelt aan zeer koude of zeer hete temperaturen, kan de bruikbare lading van de batterij afnemen.
- Het batterijverbruik neemt toe wanneer u bepaalde functies of apps gebruikt, zoals GPS, games of internet.
- De batterij is een verbruiksproduct en de bruikbare lading neemt in de loop der tijd af.

Er worden foutmeldingen weergegeven bij het openen van de camera

Uw apparaat moet over voldoende opslagruimte en batterijlading beschikken om de camera-app te gebruiken. Als er foutmeldingen worden weergegeven wanneer u de camera opent, kunt u het volgende proberen:

- Laad de batterij op.
- Maak opslagruimte vrij door bestanden over te zetten naar een computer of door bestanden te verwijderen van uw apparaat.
- Start het apparaat opnieuw op.

Als er nog steeds problemen optreden met de camera-app nadat u deze tips hebt uitgeprobeerd, moet u contact opnemen met een Samsung Servicecenter of een geautoriseerd servicecenter.

De fotokwaliteit is slechter dan het voorbeeld

- De kwaliteit van uw foto's kan verschillen, afhankelijk van de omgeving en de fototechnieken die u gebruikt.
- Als u foto's op donkere plaatsen, 's nachts of binnenshuis maakt, kan beeldruis optreden of kunnen de foto's onscherp zijn.

Foutmeldingen worden weergegeven bij het openen van multimediate bestanden

Als er foutmeldingen worden weergegeven of multimediate bestanden niet worden afgespeeld wanneer u deze opent op uw apparaat, probeert u het volgende:

- Maak opslagruimte vrij door bestanden over te zetten naar een computer of door bestanden te verwijderen van uw apparaat.
- Zorg ervoor dat het muziekbestand geen DRM-beveiliging (Digital Rights Management) heeft. Als het bestand DRM-beveiliging heeft, moet u controleren of u over de juiste licentie of code beschikt om het bestand af te spelen.

- Controleer of de bestandsindelingen worden ondersteund door het apparaat. Als een bestandsindeling niet wordt ondersteund, zoals DivX of AC3, installeert u een app die deze wel ondersteunt. Ga naar de Samsung-website om te controleren welke bestandsindelingen door uw apparaat worden ondersteund.
- Uw apparaat ondersteunt foto's en video's die met het apparaat zijn vastgelegd. Foto's en video's die zijn vastgelegd met andere apparaten, werken mogelijk niet correct.
- Uw apparaat ondersteunt multimediabestanden die zijn geautoriseerd door uw serviceprovider of door de providers van aanvullende diensten. Bepaalde inhoud die afkomstig is van internet, zoals beltonen, video's of achtergronden, werkt mogelijk niet correct.

Bluetooth werkt niet goed

Als een ander Bluetooth-apparaat niet wordt gevonden of er verbindingsproblemen of storingen optreden, probeert u het volgende:

- Zorg ervoor dat het apparaat waarmee u verbinding wilt maken, gevonden kan worden of dat er verbinding mee kan worden gemaakt.
- Controleer of uw telefoon en het andere Bluetooth-apparaat zich binnen het maximale Bluetooth-bereik (10 m) bevinden.
- Open op uw telefoon de **Instellingen**, tik op **Verbindingen** en tik vervolgens op de schakelaar **Bluetooth** om de functie weer in te schakelen.
- Open op uw telefoon de **Instellingen**, tik op **Algemeen beheer** → **Resetten** → **Wi-Fi- en Bluetooth-instellingen resetten** → **Instellingen resetten** om de netwerkinstellingen te resetten. Mogelijk gaat geregistreerde informatie verloren bij het resetten.

Als het probleem met deze tips niet is verholpen, kunt u contact opnemen met een Samsung Servicecenter of een geautoriseerd servicecenter.

Er wordt geen verbinding gemaakt wanneer u het apparaat aansluit op een computer

- Zorg ervoor dat de USB-kabel die u gebruikt, compatibel is met uw apparaat.
- Controleer of het juiste stuurprogramma is geïnstalleerd en bijgewerkt op uw computer.

Uw apparaat kan uw huidige locatie niet bepalen

GPS-signalen kunnen worden geblokkeerd op bepaalde locaties, zoals binnenshuis. Stel het apparaat in om Wi-Fi of een mobiel netwerk te gebruiken om uw huidige locatie te bepalen in dergelijke situaties.

Gegevens die waren opgeslagen op het apparaat, zijn verloren gegaan

Maak altijd een back-up van alle belangrijke gegevens die op het apparaat zijn opgeslagen. Anders kunnen de gegevens niet worden hersteld als deze beschadigd raken of verloren gaan. Samsung is niet verantwoordelijk voor het verlies van gegevens die zijn opgeslagen op het apparaat.

Een kleine opening is zichtbaar rond de buitenzijde van de apparaatbehuizing

- Deze opening is noodzakelijk voor de fabricage en de onderdelen kunnen enigszins bewegen of trillen.
- De wrijving tussen onderdelen kan ervoor zorgen dat deze opening na verloop van tijd enigszins groter wordt.

Er is onvoldoende opslagruimte beschikbaar op het apparaat

Verwijder onnodige gegevens, zoals gecachte gegevens, met de functie voor apparaatbeheer of verwijder niet-gebruikte apps of bestanden handmatig om opslagruimte vrij te maken.

De startknop wordt niet weergegeven

De navigatiebalk met de startknop wordt tijdens het gebruik van bepaalde apps of functies mogelijk niet weergegeven. Sleep van de onderkant van het scherm naar boven voor toegang tot de navigatiebalk.

U kunt een ratelend geluid horen wanneer u het apparaat schudt

Bij apparaten met de functie Optische beeldstabilisatie (OIS) of Autofocus (AF) in hun camera's kan dit geluid optreden wanneer de betreffende interne onderdelen met elkaar in contact komen. Dit is een normaal verschijnsel en hoort bij de eigenschappen van het apparaat.

De batterij verwijderen

- Als u de batterij wilt verwijderen, neemt u contact op met een goedgekeurd servicecenter. Ga naar www.samsung.com/global/ecodesign_energy voor instructies voor het verwijderen van de batterij.
- Voor uw eigen veiligheid moet u **niet proberen de batterij te verwijderen**. Als de batterij niet correct wordt verwijderd, kan dit schade aan de batterij en het apparaat of lichamelijk letsel veroorzaken en ervoor zorgen dat het apparaat niet meer veilig is.
- Samsung is niet aansprakelijk voor enige schade of verlies (noch contractueel, noch uit onrechtmatige daad, inclusief nalatigheid) die kan voortvloeien uit het niet nauwkeurig volgen van deze waarschuwingen en instructies, tenzij de dood of persoonlijk letsel is veroorzaakt door nalatigheid van Samsung.

Drukfouten voorbehouden.

Copyright

Copyright © 2026 Samsung Electronics Co., Ltd.

Deze gebruikershandleiding is beschermd onder internationale copyrightwetten.

Geen enkel onderdeel van deze gebruikershandleiding mag worden gereproduceerd, gedistribueerd, vertaald of verzonden in welke vorm dan ook of op welke elektronische of mechanische wijze dan ook, inclusief door deze te fotokopiëren, op te nemen of op te slaan in een systeem voor het opslaan en ophalen van informatie.

Handelsmerken

- Samsung en het Samsung-logo zijn gedeponeerde handelsmerken van Samsung Electronics Co., Ltd.
- Bluetooth® is wereldwijd een gedeponeerd handelsmerk van Bluetooth SIG, Inc.
- Wi-Fi®, Wi-Fi Direct™, Wi-Fi CERTIFIED™ en het Wi-Fi-logo zijn gedeponeerde handelsmerken van de Wi-Fi Alliance.
- Geproduceerd onder licentie van Dolby Laboratories. Dolby, Dolby Atmos en het dubbele-D-symbool zijn handelsmerken van Dolby Laboratories.
- Alle overige handelsmerken en copyrights zijn het eigendom van de betreffende eigenaren.