

**SAMSUNG**

# LIETOTĀJA ROKASGRĀMATA

SM-S942B/DS  
SM-S947B/DS  
SM-S948B/DS

Latvian. 02/2026. Rev.1.0

[www.samsung.com](http://www.samsung.com)

# Saturs

## Darba sākšana

- 5 Ierīces izkārtojums un funkcijas
- 13 Akumulatora uzlāde
- 18 Nano SIM karte un eSIM
- 21 Ierīces ieslēgšana un izslēgšana
- 22 Sākotnējā iestatīšana
- 22 Tīklu izmantošana
- 22 Samsung account
- 23 Datu pārsūtīšana no iepriekšējās ierīces (Smart Switch)
- 24 Izpratne par ekrānu un tā darbību
- 31 Paziņojumu panelis
- 32 Ātro iestatījumu panelis
- 34 Ekrāna uzņemšana un ekrāna ierakstīšana
- 36 Teksta ievade
- 38 Teksta izgūšana

## Programmas un funkcijas

- 39 Programmu instalēšana un atinstalēšana
- 40 Galaxy AI
- 50 S Pen (Galaxy S26 Ultra)
- 57 Tālrunis
- 61 Kontakti
- 64 Kamera
- 79 Galerija
- 84 Bixby
- 85 Vairāki logi (Vairāku programmu lietošana vienlaikus)

- 86 Samsung internets
- 87 Samsung Wallet
- 89 Samsung Health
- 89 Samsung Notes
- 93 Samsung Members
- 93 Samsung Kids
- 94 Samsung Global Goals
- 94 Samsung TV Plus
- 94 Samsung Find
- 95 Samsung Shop
- 95 Samsung News
- 96 Galaxy Store
- 97 Galaxy Wearable
- 97 PENUP (Galaxy S26 Ultra)
- 98 Kalendārs
- 98 Reminder
- 99 Balss ierakstītājs
- 100 Mani faili (Failu pārbaude un pārvaldība)
- 100 Pulkstenis
- 100 Kalkulators
- 101 Laiks
- 102 Gaming Hub
- 103 Game Booster (Spēļu vides konfigurācija)
- 105 SmartThings
- 106 Satura koplietošana
- 107 Music Share

- 108 Smart View (Spoguļošana televizora ekrānā)
- 109 Samsung DeX
- 111 Google apps

## Iestatījumi

- 112 Ievads
- 112 Pierakstieties savā Galaxy
- 112 Savienojumi
  - 114 Wi-Fi
  - 115 Bluetooth
  - 117 NFC un bezkontakta maksājumi
  - 118 Datu taupīšana
  - 118 Atļautie tīkli programmām
  - 118 Mobilais tīklājs
  - 119 Citi savienojuma iestatījumi
- 121 Pievienotās ierīces
- 122 Galaxy AI
- 122 Režīmi un rutīnas
  - 122 Režīmu izmantošana
  - 123 Rutīnu lietošana
- 124 Skaņas un vibrācija
  - 125 Skaņas kvalit. un efekti
  - 125 Atsevišķa programmas skaņa
- 126 Paziņojumi
- 126 Displejs
  - 128 Kustības vienmērīgums
  - 128 Ekrāna režīma maiņa vai displeja krāsas regulēšana
- 129 Akumulators
- 130 Fona attēls un stils
- 131 Motīvi
- 131 Sākuma ekrāns
- 132 Bloķēšanas ekrāns un AOD
  - 133 Paildzinātā atbloķēšana
  - 133 Always On Display (Informācijas rādīšana, kamēr ekrāns ir izslēgts)
- 134 Drošība un konfidencialitāte
  - 135 Sejas atpazīšana
  - 137 Pirkstu nospiedumu atpazīšana
  - 139 Drošs Wi-Fi
  - 140 Secure Folder
  - 143 Samsung Pass
- 144 Atrašanās vieta
- 145 Drošība un ārkārtas situācijas
- 146 Konti un dublēšana
  - 146 Samsung Cloud
- 147 Google pakalpojumi
- 148 Papildu funkcijas
  - 149 Kustības un žesti
  - 150 Video efekti
  - 150 Galaxy Avatar
  - 151 Duālā ziņapmaiņa
- 152 Digitālā labsajūta un vecākvadība
- 152 Ierīces apkope
- 153 Programmas
- 154 Vispārīga pārvaldība
- 155 Pieejamība
- 155 Programmatūras atjauninājums
- 156 Par tālruni

## Paziņojumi par lietošanu

- 157 Ierīces lietošanas piesardzības pasākumi
- 160 Piezīmes par komplekta saturu un piederumiem
- 161 Ūdens un putekļu pretestības uzturēšana
- 162 Ierīces pārkaršanas situācijas un to risinājumi
- 165 Kā atrast produkta gaidstāves enerģijas patēriņa informāciju

## Pielikums

- 166 Pieejamība
- 181 Traucējumeklēšana
- 187 Akumulatora noņemšana

# Darba sākšana

## Ierīces izkārtojums un funkcijas

► Galaxy S26 Ultra:

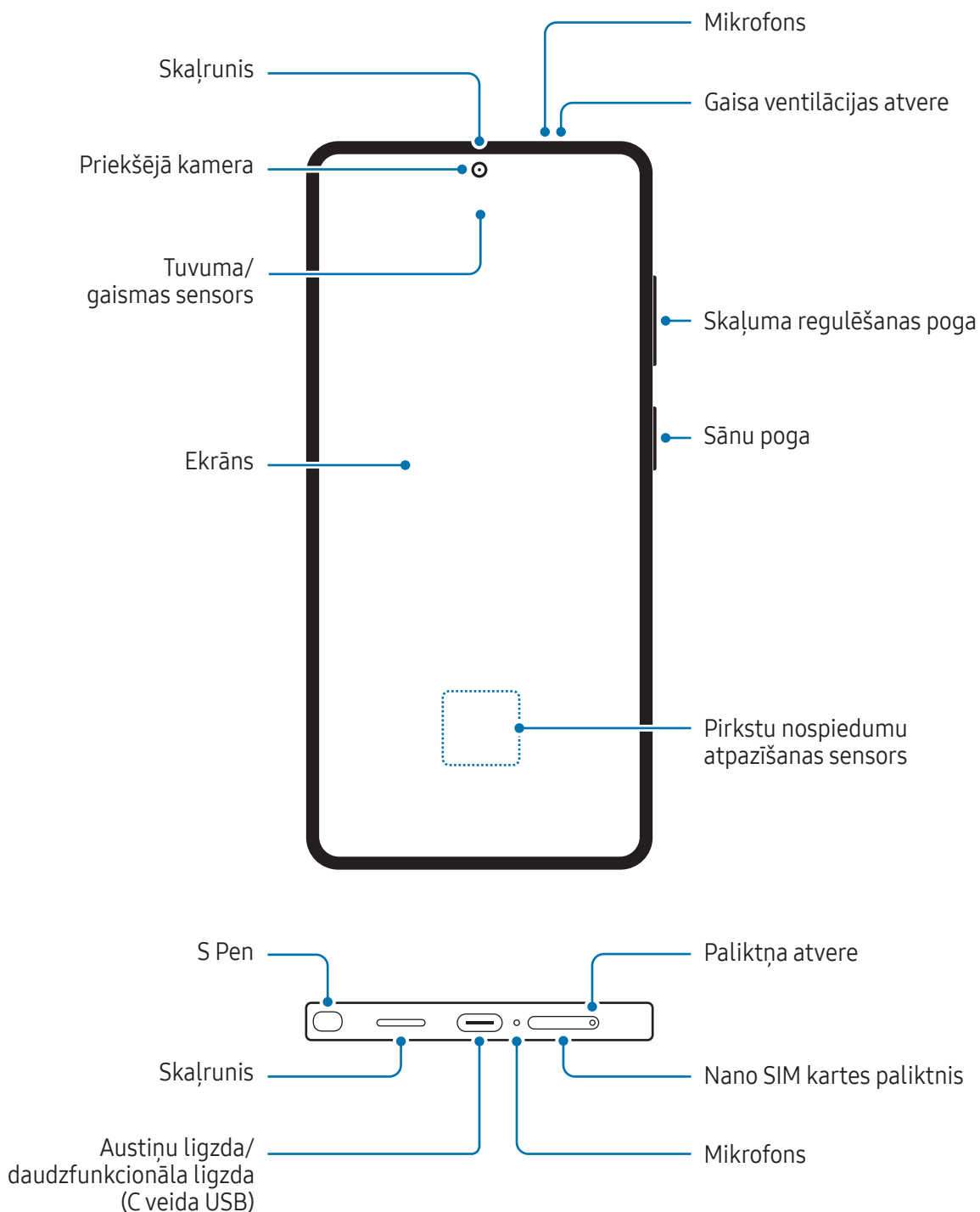

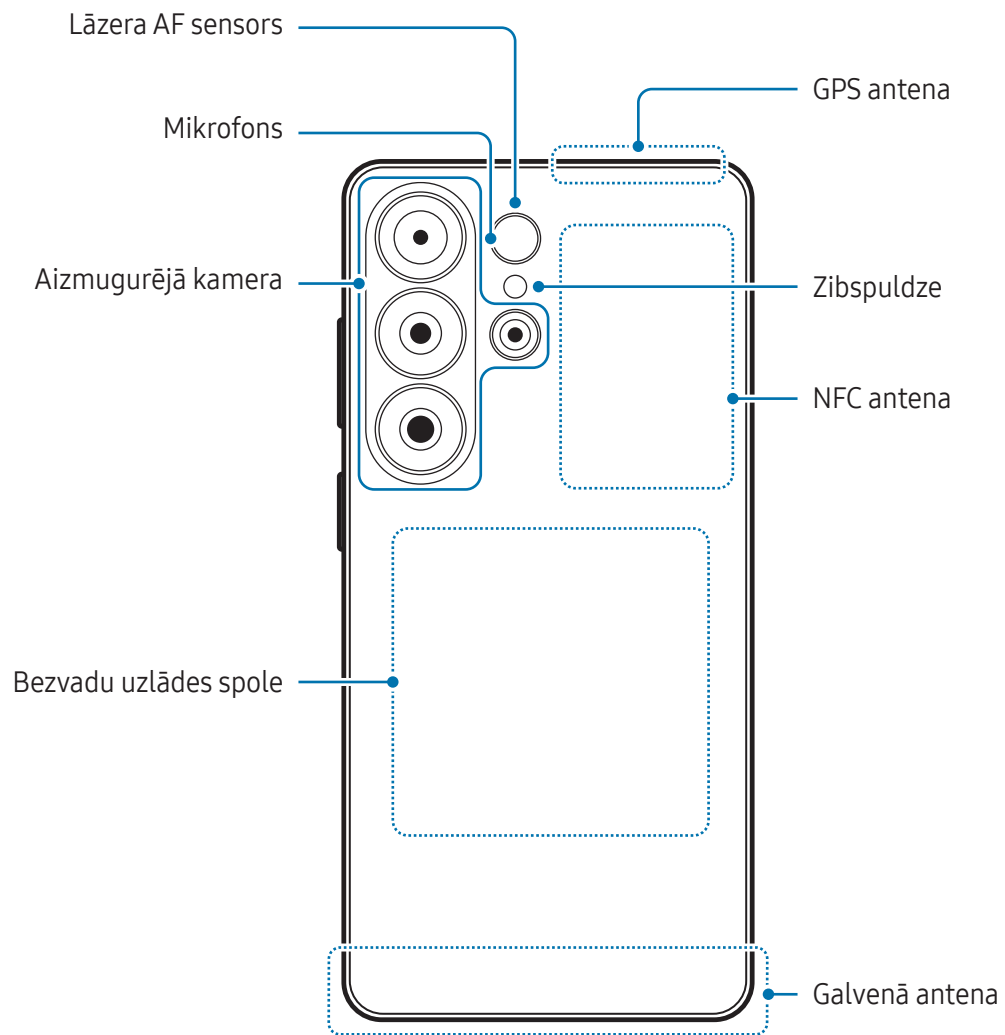

► Galaxy S26+:

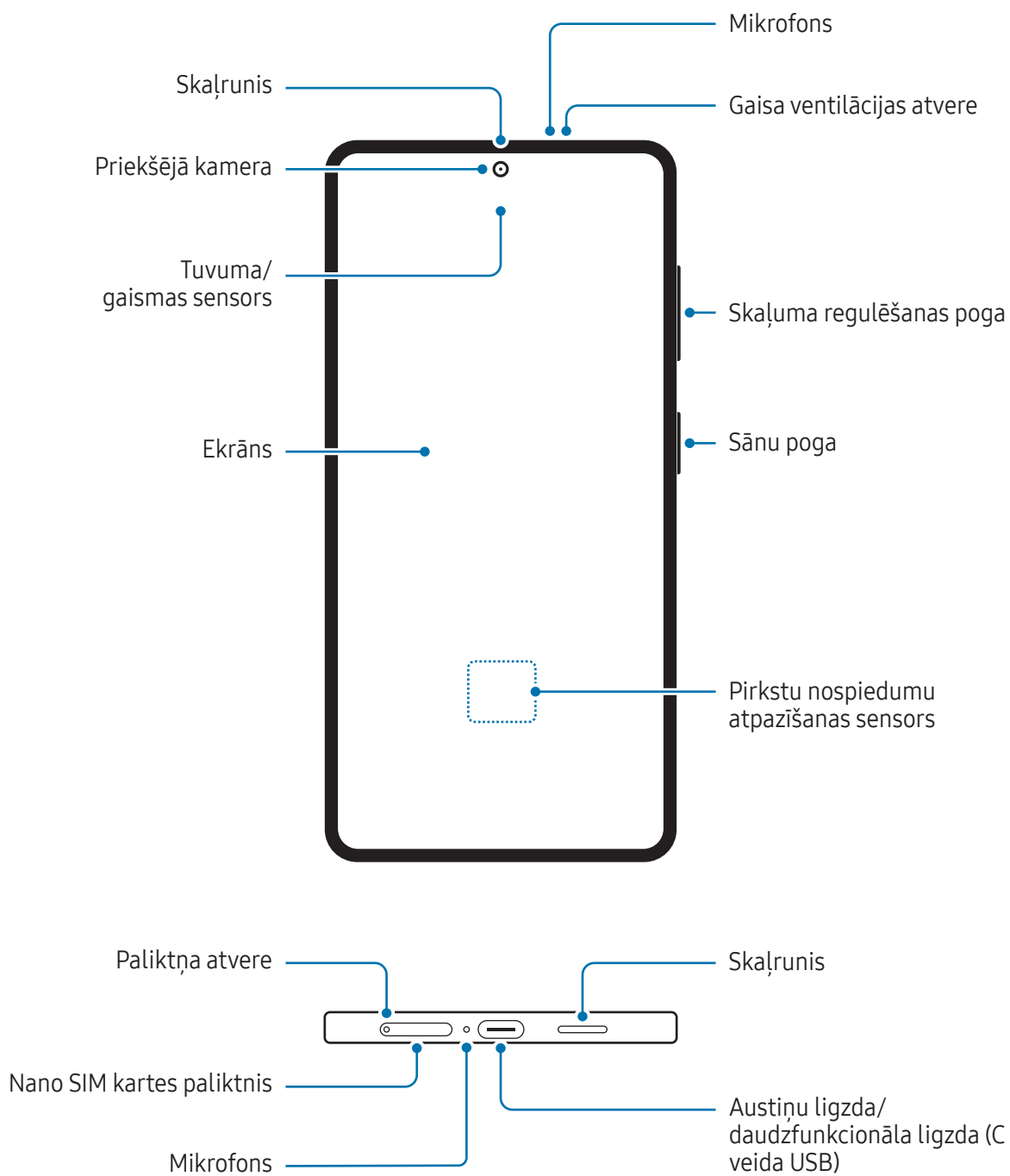

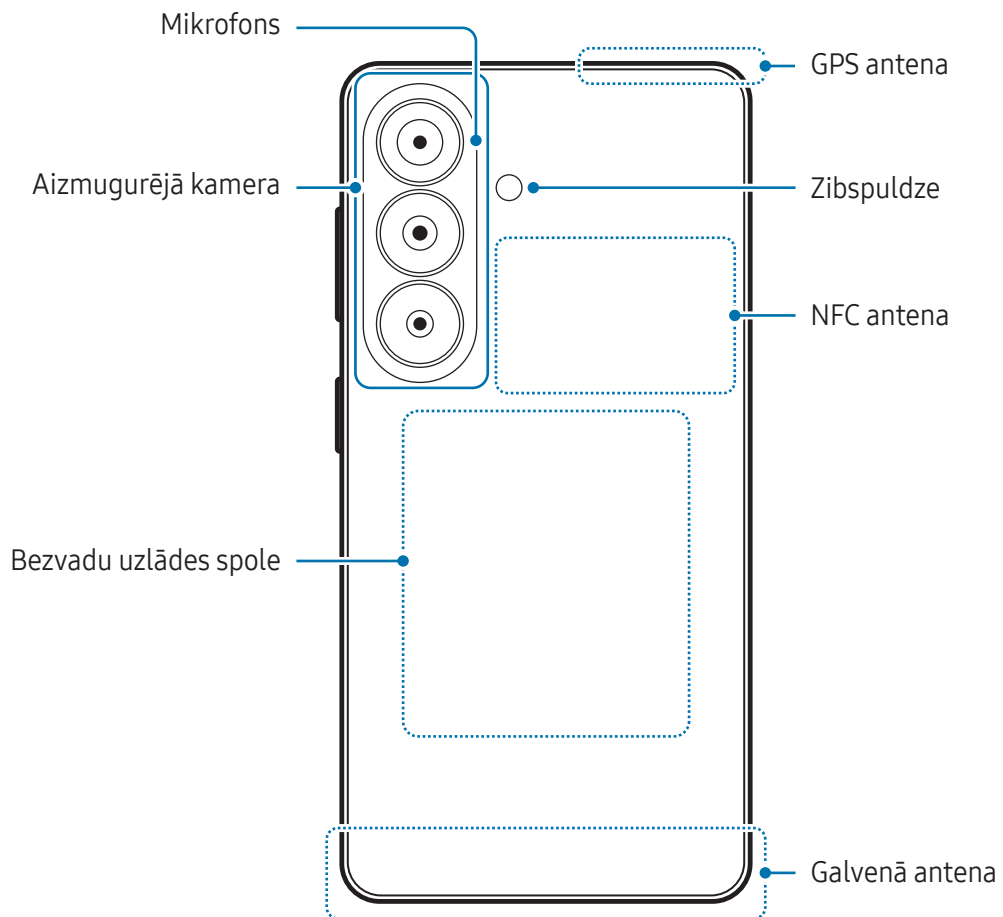

► Galaxy S26:

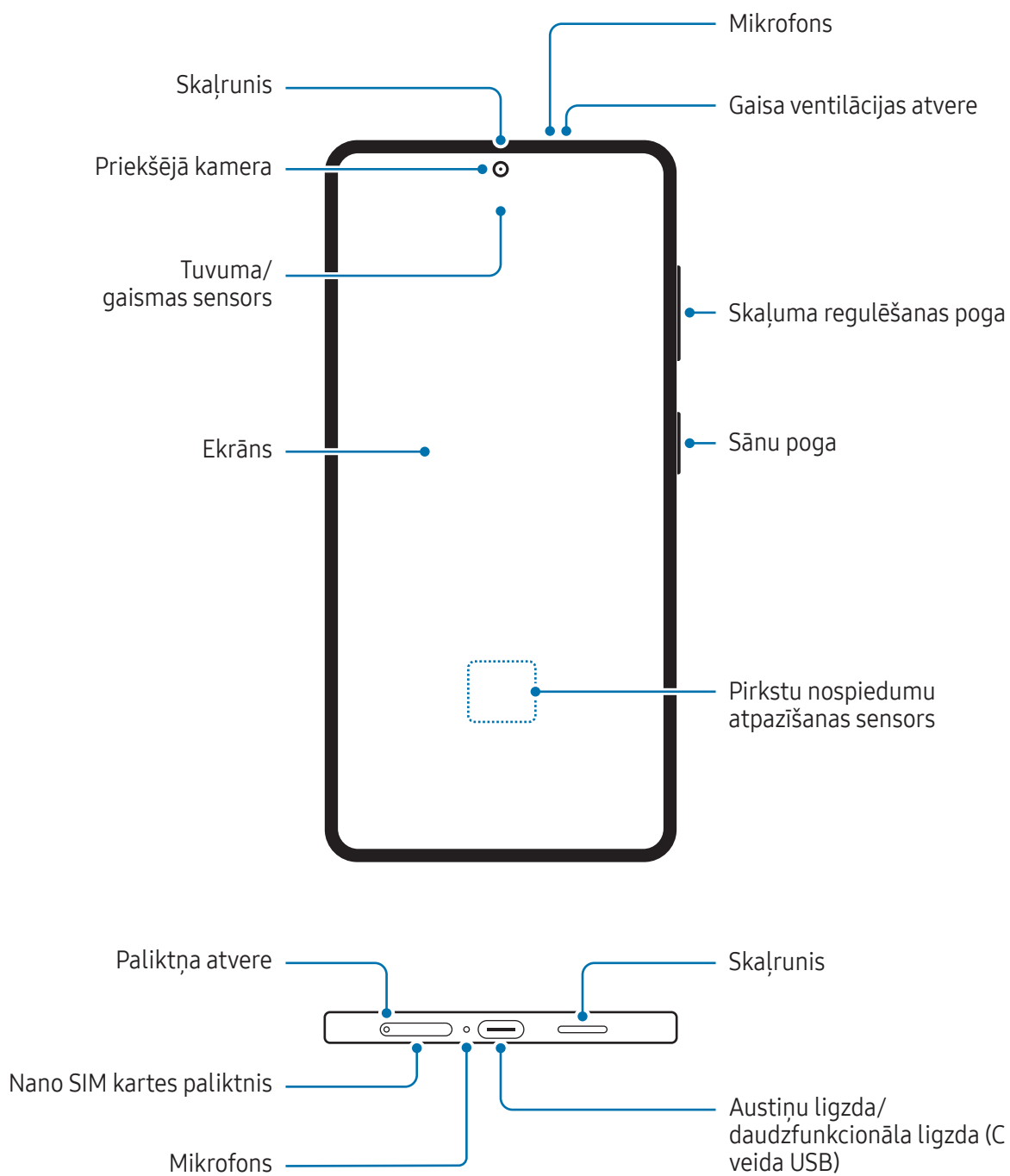

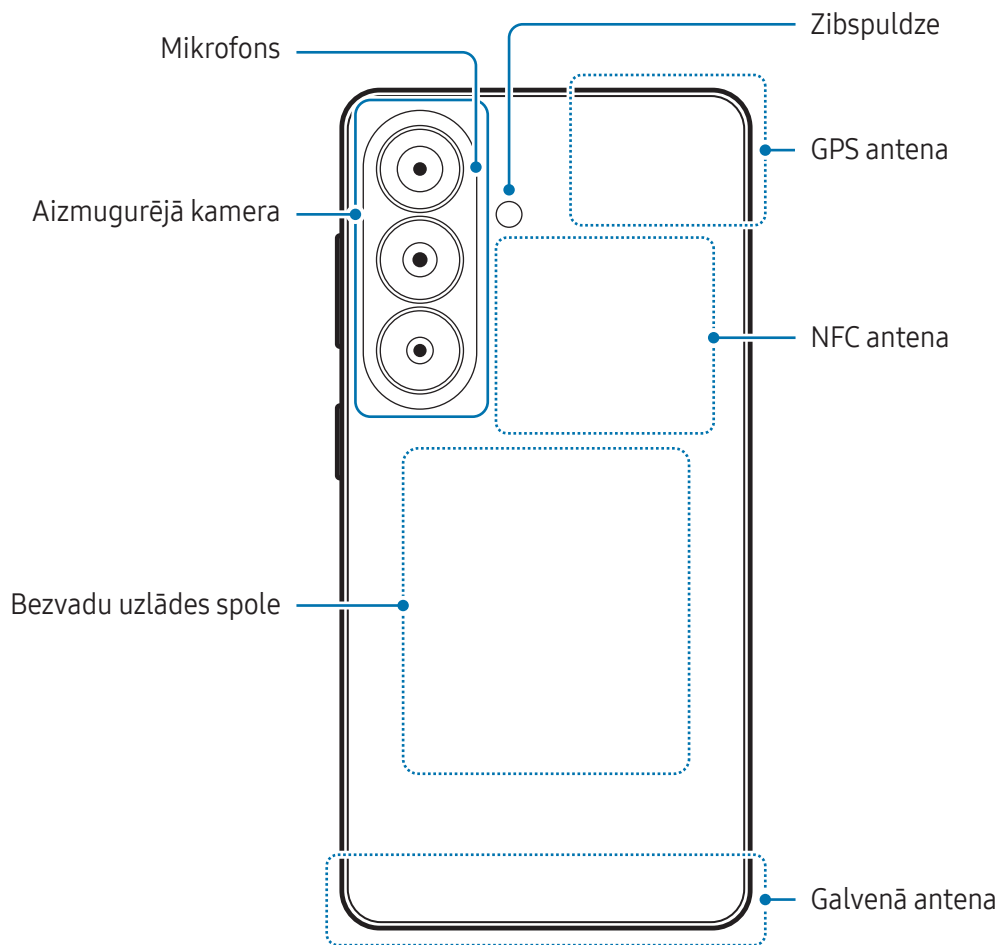



- Izmantojot skaļruņus, piemēram, atskaņojot multivides failus vai lietojot skaļruni sarunā, netuviniet ierīci ausīm.
- Raugieties, lai kameras lēca netiktu pakļauta spēcīgam gaismas avotam, piemēram, tiešai saules gaismai vai lāzeram. Ja kameras lēca tiek pakļauta spēcīgam gaismas avotam, piemēram, tiešai saules gaismai, var tikt bojāts kameras attēla sensors. Bojāts attēla sensors nav labojams un attēlos rada punktus vai plankumus.
- Nelietojiet ierīci, ja kādas tās daļas, piemēram, stikls vai akrila korpuss, ir salūzušas vai bojātas, jo tas var izraisīt traumas. Izmantojiet tikai pēc tam, kad tas ir salabots Samsung servisa centrā vai pilnvarotā servisa centrā.
- Ja mikrofonā, skaļrunī vai uztvērējā iekļūst putekļi vai svešķermeņi, vai ja šīs daļas ir aizklātas, ierīces skaņa var kļūt klusa vai dažas funkcijas var nedarboties. Ja mēģināsiert putekļus vai svešķermeņus iztīrīt ar asu priekšmetu, varat sabojāt ierīci un tās izskatu.



- Savienojamības problēmas un akumulatora strauja iztukšošanās var rasties tālāk norādītajās situācijās:
  - Ja pievienojat ierīces antenas zonai metāliskas uzlīmes
  - Ja pievienojat ierīcei pārsegu, kas izgatavots no metāliska materiāla
  - Ja aizsedzat ierīces antenas zonu ar rokām vai citiem priekšmetiem laikā, kad izmantojat noteiktas funkcijas, piemēram, veicat zvanus vai veidojat mobilo datu savienojumu
- Ja gaisa ventilācijas atvere ir nosepta ar piederumiem, piemēram, aizsargplēvi vai uzlīmēm, zvanu laikā vai multivides atskaņošanas laikā var rasties nevēlami trokšņi.
- Nenosedziet tuvuma/gaismas sensora zonu ar piederumiem, piemēram, uzlīmēm vai pārsegu. Šādi rīkojoties, jūs varat izraisīt sensora darbības traucējumus.
- Zvanu laikā gaisma ierīces augšpusē var mirgot tuvuma sensora darbības dēļ.

## Cietās pogas

Poga	Funkcija
Sānu poga	<ul style="list-style-type: none"> <li>Kad ierīce ir izslēgta, vienlaicīgi nospiediet un turiet nospiestu taustiņu, lai to ieslēgtu.</li> <li>Nospiediet, lai ieslēgtu vai bloķētu ekrānu.</li> <li>Nospiediet divreiz vai turiet nospiestu, lai atvērtu iestatīto programmu vai funkciju.</li> </ul>
Sānu poga + skaļuma samazināšanas poga	<ul style="list-style-type: none"> <li>Nospiediet vienlaicīgi, lai uzņemtu ekrānu uzņemumu.</li> <li>Lai izslēgtu ierīci, nospiediet un turiet vienlaicīgi.</li> </ul>

## Sānu pogas iestatīšana

Atlasiet programmu vai funkciju, kuru palaist, divreiz nospiežot sānu pogu vai nospiežot un turot nospiestu sānu pogu.

Atveriet **Iestatījumi**, pieskarieties pie **Papildu funkcijas** → **Sānu poga** un izvēlieties vēlamo iespēju.

## Izvēles pogas

Ieslēdzot ekrānu, apakšējā daļā parādās izvēles pogas. Plašāku informāciju skatiet sadaļā [Navigācijas josla \(izvēles pogas\)](#).

## Akumulatora uzlāde

Uzlādējiet akumulatoru pirms tā pirmās izmantošanas reizes vai pēc akumulatora ilgstošas dīkstāves periodiem.

### Uzlāde ar vadu

Pieslēdziet USB kabeli USB strāvas adapterim un pēc tam pievienojiet kabeli ierīces daudzfunkcionālajai ligzdai, lai uzlādētu akumulatoru. Kad ierīce ir pilnībā uzlādēta, atvienojiet to no lādētāja.

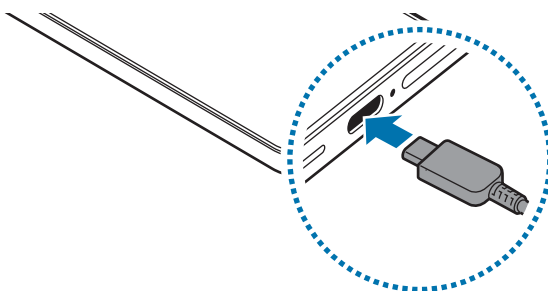

### Bezvadu uzlāde

Ierīcē ir iebūvēta bezvadu uzlādes spole. Varat uzlādēt akumulatoru, izmantojot bezvadu lādētāju (tiek pārdots atsevišķi).

Novietojiet ierīces aizmuguri bezvadu lādētāja centrā, lai uzlādētu akumulatoru. Kad ierīce ir uzlādēta pilnībā, atvienojiet to no bezvadu lādētāja.

Aprēķinātais uzlādes ilgums parādīsies paziņojumu panelī. Faktiskais uzlādes laiks paredz, ka ierīce netiek lietota, un tas var atšķirties atkarībā no uzlādes apstākļiem. Bezvadu uzlāde var nedarboties vienmērīgi atkarībā no izmantotā piederuma vai pārsega. Lai nodrošinātu stabilu bezvadu uzlādi, ieteicams no ierīces noņemt pārsegu vai piederumu.



### Piesardzības pasākumi, veicot bezvadu uzlādi

Neievērojot piesardzības pasākumus, ierīce var netikt uzlādēta pareizi, tā var pārkarst vai var tikt bojāta ierīce un kartes.

- Nenovietojiet ierīci uz bezvadu lādētāja, ja starp ierīces aizmuguri un ierīces pārsegu atrodas kredītkarte vai radiofrekvences identifikācijas (RFID) karte (piem., braukšanas talons vai durvju atvēršanas karte).
- Nenovietojiet ierīci uz bezvadu lādētāja, ja starp ierīci un bezvadu lādētāju atrodas strāvu vadoši materiāli, piemēram, metāla priekšmeti vai magnēti.



- Ja bezvadu lādētāju lietojat vietā, kur ir vāji tīkla signāli, varat zaudēt tīkla uztveri.
- Ieteicams izmantot Samsung apstiprinātus bezvadu lādētājus. Citu bezvadu lādētāju izmantošana var negatīvi ietekmēt uzlādi.

## Ātrā uzlāde

Izmantojiet īpaši ātro lādētāju vai ātro lādētāju. Lai izmantotu ātrās bezvadu uzlādes funkciju, jums ir jāizmanto lādētājs un komponenti, kas atbalsta šo funkciju.

Jūs varat pārbaudīt lādētāja savienojuma statusu, atverot **Iestatījumi** un pieskaroties pie **Akumulators**.



- Ja ātrā uzlāde nedarbojas, atveriet **Iestatījumi**, pieskarieties pie **Akumulators** → **Uzlādes iestatījumi**, un pēc tam pārbaudiet, vai ir ieslēgta vajadzīgā funkcija. Tāpat pārbaudiet, vai USB kabelis un USB strāvas adapteris ir pareizi savienoti.
- Akumulatoru ir iespējams uzlādēt ātrāk, ja ierīce vai tās ekrāns ir izslēgts.
- Ja bezvadu lādētājam ir iekšējs ventilators, tas ātrās bezvadu uzlādes laikā var radīt troksni. Lietojiet **Rutīnas**, lai iestatītu automātisku ātrās bezvadu uzlādes funkcijas izslēgšanu iepriekš iestatītā laikā. Kad ātrās bezvadu uzlādes funkcija izslēdzas, lādētāja ventilatora troksnis un gaismas indikators samazināsies.

## Energijas koplietošana bezvadu režīmā

Izmantojot tālruņa akumulatoru, jūs varat uzlādēt arī citas ierīces. Jūs varat uzlādēt citu ierīci arī tad, ja veicat tālruņa uzlādi. Atkarībā no izmantoto piederumu vai pārsega veida funkcija Energijas koplietošana bezvadu režīmā var nedarboties pareizi. Pirms šīs funkcijas lietošanas ieteicams atvienot jebkādus izmantotos piederumus un noņemt pārsegu.

- 1 Atveriet **iestatījumi**, pieskarieties pie **Akumulators** → **Energijas koplietošana bezvadu režīmā** un pēc tam pieskarieties slēdzim, lai to ieslēgtu.
- 2 Novietojiet otru ierīci uz tālruņa tā, lai tās būtu vērstas viena pret otru ar mugurām.
- 3 Kad uzlāde ir pabeigta, atvienojiet otru ierīci no tālruņa.

 Neizmantojiet austiņas, kamēr koplietojat enerģiju. Tādējādi varat negatīvi ietekmēt apkārtējo ierīču darbību.



- Bezvadu uzlādes spoles atrašanās vieta atkarībā no ierīces var atšķirties. Noregulējiet ierīces tā, lai uzlādes spoles būtu pareizi savienotas.
- Dažas funkcijas nav pieejamas, kamēr kopīgojat enerģiju.
- Šī funkcija ļauj uzlādēt tikai ierīces, kas atbalsta bezvadu uzlādes funkciju. Dažas ierīces var nebūt iespējams uzlādēt. Lai uzzinātu, kuras ierīces atbalsta funkciju Energijas koplietošana bezvadu režīmā, dodieties uz Samsung tīmekļa vietni.
- Lai uzlāde tiktu veikta pienācīgi, tās laikā nekustiniet un neizmantojiet nevienu no ierīcēm.
- Otrās ierīces uzlādētā enerģija var būt mazāka par to enerģijas daudzumu, ko jūsu tālrunis ir tai nodevis.
- Ja uzlādējat otru ierīci laikā, kamēr lādējat tālruni, uzlādes ātrums var samazināties vai ierīce var netikt uzlādēta atbilstoši atkarībā no lādētāja veida.
- Uzlādes ātrums vai efektivitāte var mainīties atkarībā no tālruņa stāvokļa vai apkārtējās vides apstākļiem.

## Energijas koplietošanas ierobežojuma iestatīšana

Varat iestatīt, lai ierīce pārtrauktu koplietot enerģiju, kad akumulatora enerģijas līmenis samazinās zem noteikta rādītāja.



Atveriet **iestatījumi**, pieskarieties pie **Akumulators** → **Energijas koplietošana bezvadu režīmā** → **Akumulatora ierobežojums** un pēc tam iestatiet limitu.

## Akumulatora enerģijas patēriņa samazināšana

Ierīce nodrošina dažādas iespējas, kas palīdzēs taupīt akumulatora enerģiju.

- Optimizējiet ierīces darbību, izmantojot ierīces apkopes funkciju.
- Kad ierīci nelietojat, izslēdziet ekrānu, nospiežot sānu pogu.
- Ieslēdziet enerģijas taupīšanas režīmu.
- Aizvērt nevajadzīgās programmas.
- Izslēdziet Bluetooth funkciju, kad to neizmantojat.
- Izslēdziet sinhronizējamo programmu automātisko sinhronizēšanu.
- Samaziniet fona apgaismojuma ilgumu.
- Samaziniet ekrāna spilgtumu.

## Padomi akumulatora uzlādei un piesardzības pasākumi

-  • Izmantojiet tikai Samsung apstiprinātu akumulatoru, kas ir speciāli paredzēts jūsu ierīcei. Lietojot nesaderīgus akumulatorus, var nopietni savainoties vai ierīce var tikt bojāta.
- Ieteicams izmantot Samsung apstiprinātus lādētājus un kabeļus, kuri ir speciāli paredzēti jūsu ierīcei. Nesaderīgu lādētāju vai kabeļu izmantošana var izraisīt traumas vai ierīces bojājumus.
-  • Nepareiza lādētāja pievienošana var izraisīt nopietnus ierīces bojājumus. Nepareizas lietošanas rezultātā radušos bojājumus nesedz ierīces garantija.
- Ieteicams izmantot ierīces komplektācijā iekļauto C veida USB kabeli. Micro USB kabeļa izmantošana var sabojāt ierīci.
- Ja uzlādējat ierīci, kamēr tās daudzfunkcionālā ligzda ir mitra, var rasties ierīces bojājumi. Pirms ierīces uzlādes rūpīgi izžāvējiet daudzfunkcionālo ligzdu.



- Lai taupītu enerģiju, atvienojiet lādētāju no elektrotīkla, kad tas netiek izmantots. Lādētājam nav iesl./izsl. slēdža, tādēļ laikā, kad tas netiek izmantots, atvienojiet to no kontaktligzdas, lai novērstu nelietderīgu elektroenerģijas patēriņu. Uzlādes laikā lādētājam ir jāatrodas elektriskās kontaktligzdas tuvumā un jābūt viegli pieejamam.
- Ieteicams izmantot Samsung apstiprinātu lādētāju, kas garantē uzlādes veiktspēju.
- Ja akumulators ir pilnībā izlādējies, ierīci nevar ieslēgt uzreiz pēc lādētāja pievienošanas. Pirms ieslēgt ierīci, ļaujiet akumulatoram dažas minūtes uzlādēties.
- Ja vienlaicīgi izmantojat vairākas programmas, tīkla programmas vai programmas, kas jāsavieno ar citu ierīci, tiek ātri iztukšots akumulators. Lai nepieļautu strāvas zudumu datu pārraides laikā, vienmēr izmantojiet šīs programmas, kad akumulators ir pilnībā uzlādēts.
- Cita barošanas avota (piemēram, datora), nevis lādētāja, izmantošana var izraisīt lēnāku uzlādi zemāka elektriskās strāvas apjoma dēļ.
- Ierīci var lietot tās uzlādes laikā, taču pilnīgai akumulatora uzlādei var būt nepieciešams ilgāks laiks.
- Ja uzlādes laikā ierīcei ir nestabils barošanas avots, ekrāns var nedarboties. Šādā gadījumā atvienojiet lādētāju no ierīces.
- Uzlādes laikā ierīce un lādētājs var uzkarst. Tā ir parasta parādība, kas nemazina ierīces kalpošanas laiku vai veiktspēju. Ja akumulators uzkarst vairāk nekā parasti, lādētājs var pārtraukt uzlādi.
- Ja ierīce neuzlādējas pareizi, kopā ar lādētāju nogādājiet to Samsung servisa centrā vai pilnvarotā servisa centrā.

## Nano SIM karte un eSIM

Ievietojiet nano SIM karti vai lejupielādējiet eSIM operatora nodrošināto karti.

Atšķirībā no fiziskas nano SIM kartes, eSIM ir iegulta ciparu SIM karte. Lai vienai ierīcei būtu divi tālruņa numuri vai operatori, ievietojiet citu nano SIM karti vai lejupielādējiet citu eSIM.



- eSIM var nebūt pieejama atkarībā no reģiona, operatora vai modeļa.
- Daži pakalpojumi, kuriem ir nepieciešams savienojums ar tīklu, var nebūt pieejami atkarībā no operatora.
- Vienlaikus izmantojot gan nano SIM karti, gan eSIM karti vai divas eSIM, atsevišķos reģionos datu pārraide var būt lēnāka.

## Nano SIM kartes ievietošana

► Galaxy S26 Ultra:

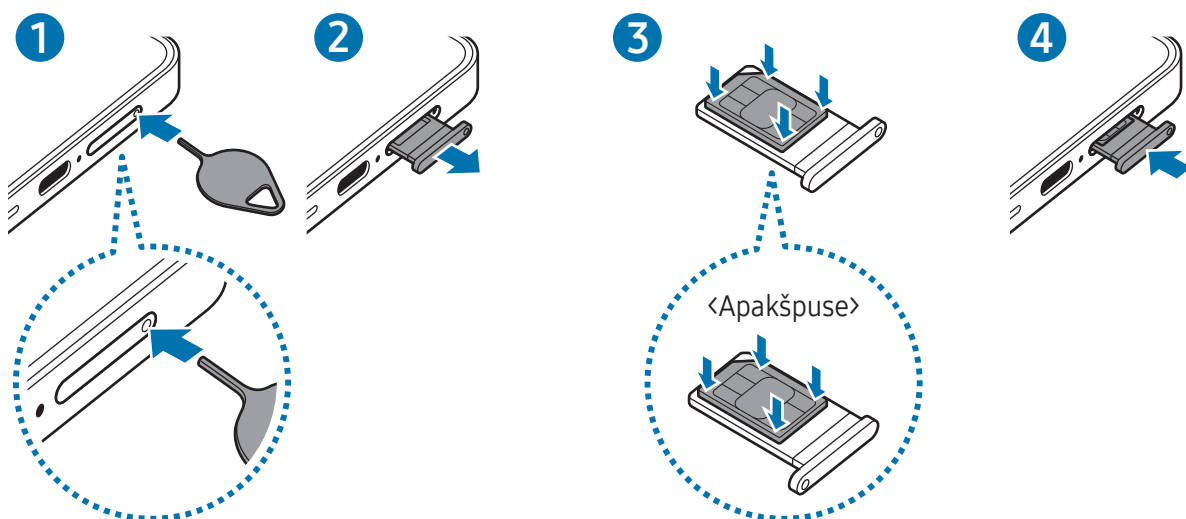

► Galaxy S26+, Galaxy S26:

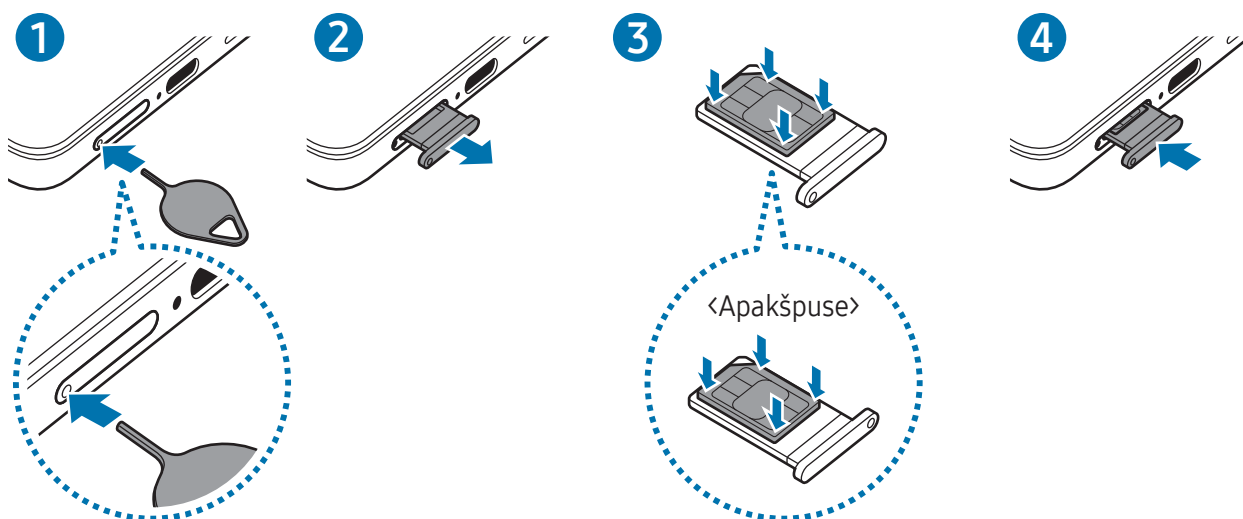

- 1 Lai izņemtu paliktņi, ievietojiet izstumšanas adatu paliktņa atverē.
- 2 Uzmanīgi izvelciet paliktņi no paliktņa turētāja.
- 3 Novietojiet nano SIM karti uz paliktņa ar zelta krāsas kontaktiem uz augšu un viegli iestumiet nano SIM karti paliktņī, lai to nofiksētu.
- 4 Ievietojiet paliktņi atpakaļ paliktņa turētājā.



- Lai izņemtu paliktņi, ievietojiet izstumšanas adatu **paliktņa atverē**.
- Izmantojiet tikai nano SIM karti.
- Rīkojieties piesardzīgi un raugiet, lai netiktu nozaudēta jūsu nano SIM karte, un neļaujiet to izmantot citiem. Samsung neuzņemas atbildību par bojājumiem vai neērtībām, kas radušās nozaudētu vai nozagtu karšu rezultātā.
- Pārliedzinieties, vai izstumšanas adata ir novietota perpendikulāri atverei. Pretējā gadījumā ierīce var tikt sabojāta.
- Ja nano SIM karte nav stingri nostiprināta paliktņī, tā var izkustēties vai izkrist no paliktņa.
- Ja ierīcē tiek ievietots mitrs paliktņis, jūsu ierīce var tikt sabojāta. Vienmēr pārliedzinieties, vai paliktņis ir sauss.
- Lai nepieļautu šķidruma iekļūšanu ierīcē, pilnībā ievietojiet paliktņi paliktņa turētājā.

## eSIM lejupielādēšana

Atveriet **Iestatījumi**, pieskarieties **Savienojumi** → **SIM pārvaldnieks** → **Pievienot eSIM karti** un pēc tam izpildiet ekrānā redzamos norādījumus, lai lejupielādētu eSIM.

Ja jums ir operatora izsniegts QR kods, atveriet **Iestatījumi** un pieskarieties pie **Savienojumi** → **SIM pārvaldnieks** → **Pievienot eSIM karti** → **Skenēt QR kodu** un pēc tam skenējiet QR kodu.

## SIM pārvaldnieks

Atveriet **Iestatījumi** un pieskarieties pie **Savienojumi** → **SIM pārvaldnieks**.

- **SIM kartes:** aktivizējiet nano SIM karti un pielāgojiet nano SIM kartes iestatījumus.
- **eSIM:** lejupielādējiet vai aktivizējiet eSIM.
- **Vēlamās SIM kartes:** izvēlieties, lai dažām funkcijām, piemēram, balss zvaniem, izmantotu konkrētas SIM kartes divu karšu aktivizēšanas gadījumā.
- **Datu pārslēgšana:** iestatiet ierīci izmantot citu SIM karti datu pakalpojumiem, ja vēlamā SIM karte nevar izveidot savienojumu ar tīklu.



Jums var tikt piemērota papildu maksa, ja izmantosit šo funkciju.

- **Citi SIM kartes iestatījumi:** pielāgojiet zvana iestatījumus.
- **Konfidencialitāte:** iepazīstieties ar paziņojumu par privātumu un noteikumiem un nosacījumiem.

## Ierīces ieslēgšana un izslēgšana

 Vietās, kur bezvadu ierīču izmantošana ir ierobežota, piemēram, lidmašīnās un slimnīcās, ievērojiet visus rakstiskos brīdinājumus un pilnvarotā personāla norādījumus.

### Ierīces ieslēgšana

Dažas sekundes turiet nospiestu sānu pogu, lai ierīci ieslēgtu.

### Ierīces izslēgšana

- 1 Lai izslēgtu ierīci, vienlaikus turiet nospiestu sānu pogu un skaļuma samazināšanas pogu. Varat arī atvērt ātro iestatījumu paneli un pieskarties pie Izslēgšanas ikonas (🔌).
- 2 Pieskarieties pie **Izslēgt** → **Izslēgt**.  
Lai restartētu ierīci, pieskarieties pie **Restartēt** → **Restartēt**.

 Ja vēlaties iestatīt ierīci, lai tā izslēgtos, nospiežot un turot sānu pogu, pieskarieties **Sānu pogas iestatījumi** → **Ilgs pieskāriens** → **Izslēgšanas izvēlne**.

### Piespiedu restartēšana

Ja jūsu ierīce ir sasalusi un nereaģē, vienlaikus turiet nospiestu sānu pogu un skaļuma samazināšanas pogu ilgāk par 7 sekundēm, lai to restartētu.

### Ārkārtas zvani un medicīniskā informācija

Varat veikt ārkārtas zvanu vai pārbaudīt saglabātu medicīnisko informāciju.

Turiet vienlaikus nospiestu sānu pogu un skaļuma samazināšanas pogu un pēc tam pieskarieties pie **Ārkārtas zvans** vai **Medicīniskā informācija**. Vai arī atveriet ātro iestatījumu paneli un pieskarieties pie Izslēgšanas ikonas (🔌) → **Ārkārtas zvans** vai **Medicīniskā informācija**.

 Lai pārvaldītu medicīnisko informāciju un ārkārtas kontaktpersonas, atveriet **Iestatījumi** un pieskarieties pie **Drošība un ārkārtas situācijas**.

## Sākotnējā iestatīšana

Kad ierīci ieslēdzat pirmo reizi vai pēc datu atiestates, izpildiet ekrānā redzamos norādījumus, lai iestatītu ierīci.

 Ja neizveidosiet savienojumu ar Wi-Fi tīklu, iespējams, sākotnējās iestatīšanas laikā nevarēsiet iestatīt dažas ierīces funkcijas.

## Tīklu izmantošana

Jūs varat izmantot tīklus, piemēram, Wi-Fi, Bluetooth, NFC vai mobilo datu tīklu.

Atveriet **Iestatījumi**, pieskarieties **Savienojumi** un pēc tam pieskarieties vajadzīgā tīkla slēdzim, lai to ieslēgtu.

Lai izmantotu mobilo datu tīklu, pieskarieties **Datu lietošana** un pieskarieties slēdzim **Mobilie dati**, lai to ieslēgtu.

Kad neizmantojat tīklu, pieskarieties slēdzim, lai to izslēgtu.

 Šī funkcija var nebūt pieejama atkarībā no modeļa.

## Samsung account

Izmantojot Samsung kontu, varat lietot dažādus Samsung pakalpojumus, kas tiek nodrošināti mobilajās ierīcēs, televizoros un Samsung tīmekļa vietnē.

Lai skatītu sarakstu ar pakalpojumiem, kas ir pieejami, izmantojot Samsung kontu, apmeklējiet vietni [account.samsung.com](https://account.samsung.com).

- 1 Atveriet **Iestatījumi** un pieskarieties pie **Pierakstieties savā Galaxy**.  
Vai arī atveriet **Iestatījumi** un pieskarieties pie **Konti un dublēšana** → **Pārvaldīt kontus** → **Konta pievienošana** → **Samsung account**.
- 2 Pierakstieties savā Samsung kontā. Ja jums nav Samsung konta, pieskarieties pie **Vai aizmirsāt paroli vai jums nav konta?** → **Izveidot kontu**.

## Sava ID atrašana un paroles atiestatīšana

Ja esat aizmirsis savu Samsung konta ID vai paroli, Samsung konta pierakstīšanās ekrānā pieskarieties pie **Vai aizmirsāt paroli vai jums nav konta?** → **Aizmirsu ID** vai **Aizmirsu paroli**. Varat atrast savu ID vai atiestatīt paroli, ievadot nepieciešamo informāciju.

## Izrakstīšanās no sava Samsung konta

Izrakstoties no sava Samsung konta, jūsu dati, piemēram, kontaktpersonas vai notikumi, arī tiks no jūsu ierīces dzēsti.

- 1 Atveriet **Iestatījumi** un pieskarieties pie **Konti un dublēšana** → **Pārvaldīt kontus**.
- 2 Pieskarieties pie **Samsung account** → **Mans profils** un ekrāna apakšā pieskarieties pie **Izrakstīties**.
- 3 Pieskarieties **Izrakstīties** → **Apstiprināt**.
- 4 Ievadiet savu Samsung konta paroli un pieskarieties **Labi**.

## Datu pārsūtīšana no iepriekšējās ierīces (Smart Switch)

Pārsūtiet datus no savas iepriekšējās ierīces, izmantojot USB kabeli vai bezvadu režīmu. Datus var arī pārsūtīt no ārējās krātuves vai datora.

Atveriet **Iestatījumi**, pieskarieties **Konti un dublēšana** → **Pārsūtīt datus ierīces iestat.**, un pēc tam izpildiet ekrānā redzamos norādījumus, lai pārsūtītu datus.

Apmeklējiet [www.samsung.com/smartswitch](http://www.samsung.com/smartswitch), lai iegūtu plašāku informāciju.



- Lai pārsūtītu datus, izmantojot ārējo krātuvi, pieskarieties pie ārējās krātuves ikonas (📁).
- Lai pārbaudītu pārsūtītos datus, pieskarieties pie Papildu iespēju ikonas (⋮) → **Pārsūtīšanas rezultāts**.



- Dažās ierīcēs vai datoros šī funkcija var nedarboties.
- Samsung nopietni attiecas pret autortiesībām. Pārsūtiet tikai tādu saturu, kas pieder jums vai kuru jums ir tiesības pārsūtīt.

# Izpratne par ekrānu un tā darbību

## Ekrāna vadība

- Pieskaršanās: pieskarieties ekrānam.
  - Pieskaršanās un turēšana: pieskarieties un turiet ekrānā aptuveni 2 sekundes.
  - Vilkšana: pieskarieties vienumam un turiet to, un velciet to uz mērķa vietu.
  - Dubulta pieskaršanās: veiciet dubultskārienu ekrānā.
  - Pavilkšana: pavelciet uz augšu, uz leju, pa kreisi vai pa labi.
  - Izvēšana un savilkšana: ekrānā izvērsiet divus pirkstus vai savelciet tos kopā.
-  • Neļaujiet ekrānam saskarties ar elektroierīcēm. Elektrostatiskā izlāde var radīt kļūmi ekrāna darbībā.
- Lai nebojātu ekrānu, nepieskarieties tam ar asiem priekšmetiem un nespiediet uz tā pārāk spēcīgi ar pirkstiem.
  - Ieteicams neizmantojot fiksētus grafikas elementus uz ekrāna daļas vai visa ekrāna ilgu laiku. Tādējādi var rasties pēcattēli (ekrāna iedegums) vai dubultošanās.
-  Ierīce var neatpazīt skārienievadi ekrāna malu tuvumā, kas atrodas ārpus skārienievades apgabala.

## Navigācijas josla (izvēles pogas)

Kad ieslēdzat ekrānu, izvēles pogas parādās navigācijas joslā ekrāna apakšā. Izvēles pogas pēc noklusējuma tiek iestatītas kā pēdējo programmu poga, sākuma poga un poga Atpakaļ. Pogu funkcijas var mainīties atkarībā no pašreizējā brīdī izmantotās programmas vai lietošanas apstākļiem.

Poga	Funkcija
Pēdējās (   )	Pieskarieties, lai atvērtu pēdējo programmu sarakstu.
Sākums (○)	<ul style="list-style-type: none"> <li>• Pieskarieties, lai atgrieztos sākuma ekrānā.</li> <li>• Pieskarieties un turiet, lai palaistu <b>Circle to Search</b> (Aplis meklēšanai). Pieskarieties attēlam vai tekstam vai apvelciet apli ap to.</li> </ul>
Atpakaļ (<)	Pieskarieties, lai atgrieztos iepriekšējā ekrānā.

## Navigācijas joslas paslēpšana

Pārbaudiet failus vai izmantojiet programmas plašākā ekrānā, paslēpjot navigācijas joslu.

Atveriet **Iestatījumi** un pieskarieties pie **Displejs** → **Navigācijas josla** → **Pavilkšanas žesti**.

## Sākuma ekrāns un programmu saraksts

Sākuma ekrāns ir vieta, kur iespējams piekļūt visām ierīces funkcijām. Tajā tiek parādīti logrīki, programmu īsceļi un daudz kas cits.

Programmu sarakstā tiek parādītas visu programmu ikonas, tai skaitā nesen instalētās programmas.

## Pārslēgšana no sākuma ekrāna uz programmu sarakstu un pretēji

Sākuma ekrānā pavelciet uz augšu, lai atvērtu programmu sarakstu.

Lai atgrieztos sākuma ekrānā, pavelciet uz augšu vai uz leju programmu sarakstā. Varat arī pieskarties sākuma pogai (○) vai pogai Atpakaļ (<).

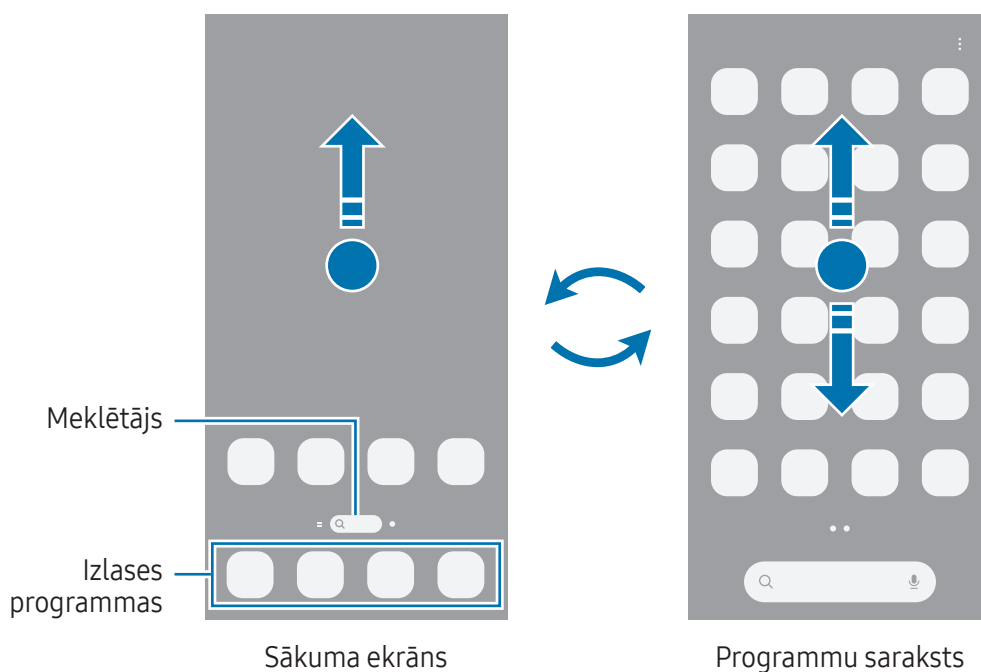

Ja pievienojat sākuma ekrānā programmu pogu, varat atvērt programmu sarakstu, pieskaroties šai pogai. Sākuma ekrānā pieskarieties pie tukša apgabala un turiet to, pieskarieties pie **Iestatīj.** un pēc tam pieskarieties slēdzim **Rādīt programmu ekrāna pogu sākuma ekrānā**, lai to ieslēgtu. Programmu poga (📑) tiks pievienota sākuma ekrāna lejasdaļā.

## Sākuma ekrāna rediģēšana

Sākuma ekrānā pieskarieties pie tukša apgabala un turiet to, vai arī savēlciet kopā pirkstus uz ekrāna, lai piekļūtu rediģēšanas iespējām. Varat iestatīt fona attēlu, pievienot logrīkus un veikt citas darbības.

- **Fona attēls un stils:** mainiet fona tapetes iestatījumus sākuma ekrānam un bloķētajam ekrānam.
- **Motīvi:** mainīt ierīces motīvu. Saskarnes vizuālie elementi, piemēram, krāsas, ikonas un tapetes, mainīsies atbilstoši izvēlētajai tēmai.
- **Logrīki:** logrīki ir nelielas programmas, kas aktivizē noteiktas programmu funkcijas, lai sniegtu informāciju un ērtu piekļuvi sākuma ekrānā. Izvēlieties logrīku un pieskarieties pie **Pievienot**. Logrīks tiks pievienots sākuma ekrānam.
- **Iestatīj.:** konfigurējiet sākuma ekrāna iestatījumus, piemēram, ekrāna izkārtojumu.

Varat arī pievienot, dzēst vai pārkārtot paneļus sākuma ekrānā.

- Paneļu pievienošana: pavelciet pa kreisi, tad pieskarieties pie Lapas pievienošanas ikonas (+).
- Kustīgi paneļi: velciet paneļa priekšskatījumu uz jaunu vietu.
- Paneļu dzēšana: pieskarieties pie Noņemšanas ikonas (🗑️) attiecīgajā panelī.

## Visu programmu atveide sākuma ekrānā

Neizmantojot atsevišķu programmu sarakstu, varat iestatīt ierīci rādīt visas programmas sākuma ekrānā. Sākuma ekrānā pieskarieties pie tukša apgabala un turiet to, tad pieskarieties pie **Iestatīj.** → **Sākuma ekrāna izkārtojums** → **Tikai sākuma ekrāns** → **Lietot.**

## Programmas Finder palaišana

Meklēt programmas vai saturu.

- 1 Sākuma ekrānā pieskarieties pie **Finder**.
- 2 Ievadiet atslēgvārdu.  
Ja pieskarsities pie Meklēšanas ikonas (🔍) uz tastatūras, varēsiet meklēt plašāku saturu.

## Vienumu pārvietošana

Velciet vienumu uz jaunu atrašanās vietu. Lai vienumu pārvietotu uz citu paneli, velciet to uz ekrāna malu. Ja pieskarsieties un turēsiet vienumu un pieskarsieties pie **Izvēlē.**, varēsiet izvēlēties citus vienumus un pārvietot tos reizē.

Lai sākuma ekrānā pievienotu saīsni uz programmu, pieskarieties vienumam programmu sarakstā un turiet to, un pēc tam pieskarieties pie **Piev. sākumam**. Programmas saīsne tiks pievienota sākuma ekrānam.

Varat arī pārvietot bieži lietotās programmas uz īsceļu laukumu sākuma ekrāna apakšpusē.

## Mapju izveidošana

Sākuma ekrānā vai programmu sarakstā velciet programmu virsū citai programmai.

Tiks izveidota jauna mape, kas saturēs izvēlētās programmas. Pieskarieties pie **Mapes nosaukums** un ievadiet mapes nosaukumu.

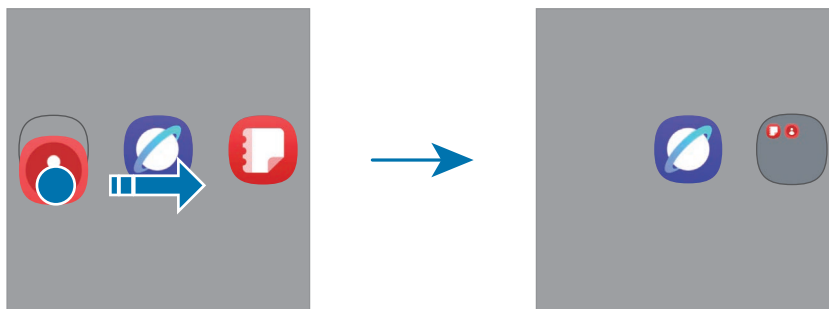

- **Citu programmu pievienošana**

Mapē pieskarieties Pievienot lietotnes ikonai (⊕). Atzīmējiet pievienojamās programmas un pieskarieties pie **Gatavs**. Programmu varat pievienot, arī velkot to uz attiecīgo mapi.

- **Programmu pārvietošana no mapes**

Velciet programmu uz jaunu atrašanās vietu.

- **Mapes dzēšana**

Pieskarieties mapei un turiet to, pēc tam pieskarieties pie **Dzēst**. Tiks izdzēsta tikai izvēlētā mape. Mapē esošās programmas tiks pārvietotas uz programmu sarakstu.

## Edge panelis

Varat piekļūt iecienītākajām programmām un funkcijām, izmantojot Edge paneļus.

Velciet Edge paneļa turu uz ekrāna centru.

Ja Edge paneļa turis nav redzams, atveriet **Iestatījumi**, pieskarieties pie **Displejs** un tad pieskarieties slēdzim **Edge paneļi**, lai to ieslēgtu.

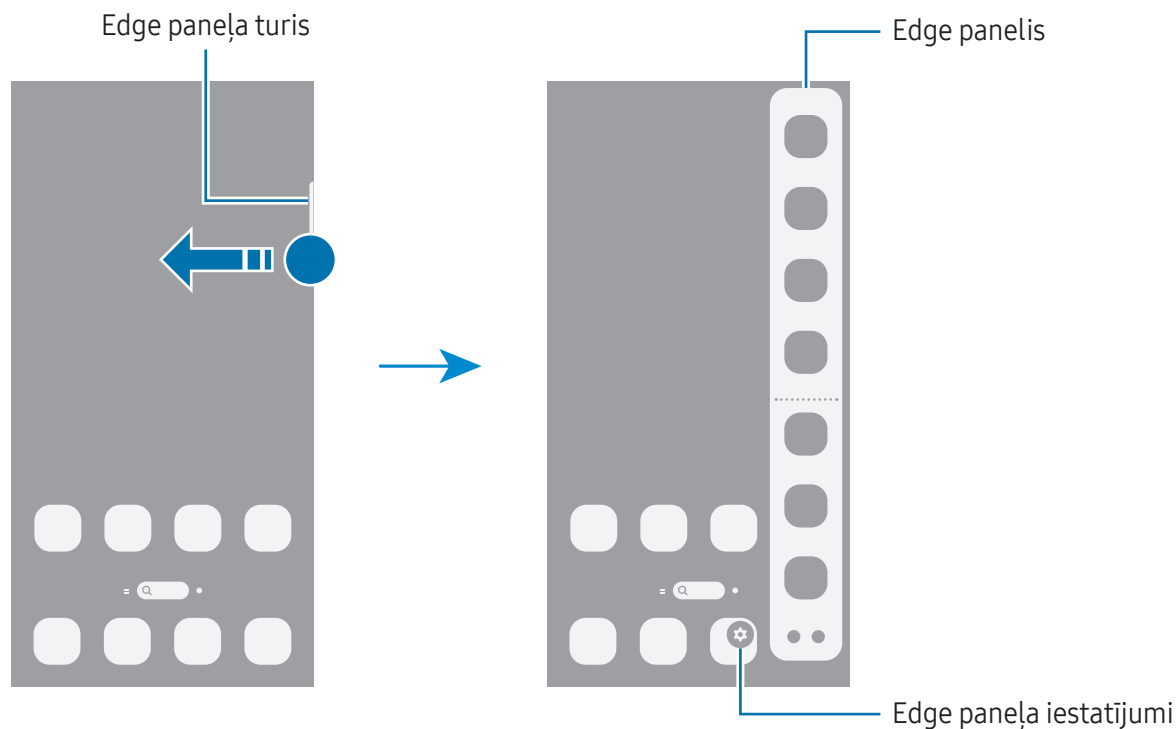

## Bloķēšanas ekrāns

Nospiežot sānu pogu, ekrāns tiek izslēgts un bloķēts. Ekrāns tiek izslēgts un automātiski bloķēts arī tad, ja ierīce noteiktu laiku netiek lietota.

Lai atbloķētu ekrānu, velciet jebkurā virzienā brīdī, izņemot uz leju, kad ekrāns ieslēdzas.

Ja ekrāns ir izslēgts vai Always On Display ir ieslēgts, nospiediet sānu pogu vai divreiz pieskarieties ekrānam. Lai iegūtu plašāku informāciju par Always On Display, skatiet sadaļu [Always On Display](#).

## Saišņu rediģēšana

Bloķētā ekrāna apakšdaļā varat mainīt saišnes uz citām programmām vai funkcijām, kuras vēlaties.

Pieskarieties bloķētajam ekrānam un turiet, pieskarieties saišnes ikonai, atlasiet vajadzīgo programmu vai funkciju un pēc tam pieskarieties pie **Gatavs**.

## Ekrāna bloķēšanas metodes mainīšana

Lai mainītu ekrāna bloķēšanas metodi, atveriet **Iestatījumi**, pieskarieties pie **Bloķēšanas ekrāns un AOD** → **Ekrāna bloķ. un biometr. dati** un pēc tam izvēlieties metodi.

Iestatot figūru, PIN kodu, paroli vai savus biometrijas datus kā ekrāna bloķēšanas metodi, jūs varat aizsargāt savu personīgo informāciju, novēršot citu personu piekļuvi jūsu ierīcei. Pēc ekrāna bloķēšanas metodes iestatīšanas ierīce pieprasīs ievadīt atbloķēšanas kodu ikreiz, kad vēlēšities ierīci atbloķēt.















Jūs varat iestatīt ierīci veikt rūpnīcas datu atiestatīšanu gadījumā, ja vairākas reizes pēc kārtas ievadīts nepareizs atbloķēšanas kods un ir sasniegts mēģinājumu skaita limits. Atveriet **Iestatījumi**, pieskarieties pie **Bloķēšanas ekrāns un AOD** → **Drošās bloķēšanas iestatījumi**, atbloķējiet ekrānu, lietojot iepriekš iestatīto ekrāna bloķēšanas metodi, un pēc tam pieskarieties slēdzim **Aut. rūpnīcas iest. atj.**, lai to ieslēgtu.

## Indikatora ikonas

Indikatora ikonas parādās statusa joslā, ekrāna augšdaļā. Tabulā ir uzskaitītas biežāk izmantotās ikonas.

Ikona	Nozīme
•	Jauni paziņojumi
	Nav signāla
	Signāla stiprums
	Viesabonēšana (ārpus parastās pakalpojumu zonas)
	GPRS tīkls pievienots
	EDGE tīkls pievienots
	UMTS tīkls pievienots
	HSDPA tīkls pievienots
	HSPA+ tīkls pievienots
	LTE tīkls pievienots

Ikona	Nozīme
	5G tīkls pievienots
	LTE tīkls pievienots LTE tīklā, kas ietver 5G tīklu
	Wi-Fi savienots
	Bluetooth funkcija ir ieslēgta
	Izmantotie atrašanās vietas pakalpojumi
	Notiek saruna
	Neatbildēts zvans
	Ir ieslēgts modinātājs
	Izslēgšanas režīms / vibrācijas režīms
	Ir ieslēgts lidojuma režīms
	Radusies kļūme vai jāievēro piesardzība
	Akumulatora uzlāde / akumulatora uzlādes līmenis



- Dažās programmās statusa josla ekrāna augšdaļā var neparādīties. Lai parādītu statusa joslu, velciet uz leju no ekrāna augšdaļas.
- Dažiem indikatoriem ikonas parādās tikai tad, kad ir atvērts paziņojumu panelis.
- Daži paziņojumi tiks parādīti punkta veidā.
- Indikatora ikonas var atšķirties atkarībā no operatora vai modeļa.

## Paziņojumu panelis

Kad jūs saņemat jaunus paziņojumus, statusa joslā parādās indikatoru ikonas. Atveriet paziņojumu paneli, lai apskatītu papildinformāciju.

Lai atvērtu paziņojumu paneli, velciet uz leju no ekrāna augšdaļas, bet nevelciet uz labo pusi. Lai aizvērtu paziņojumu paneli, pavelciet ekrānā uz augšu.

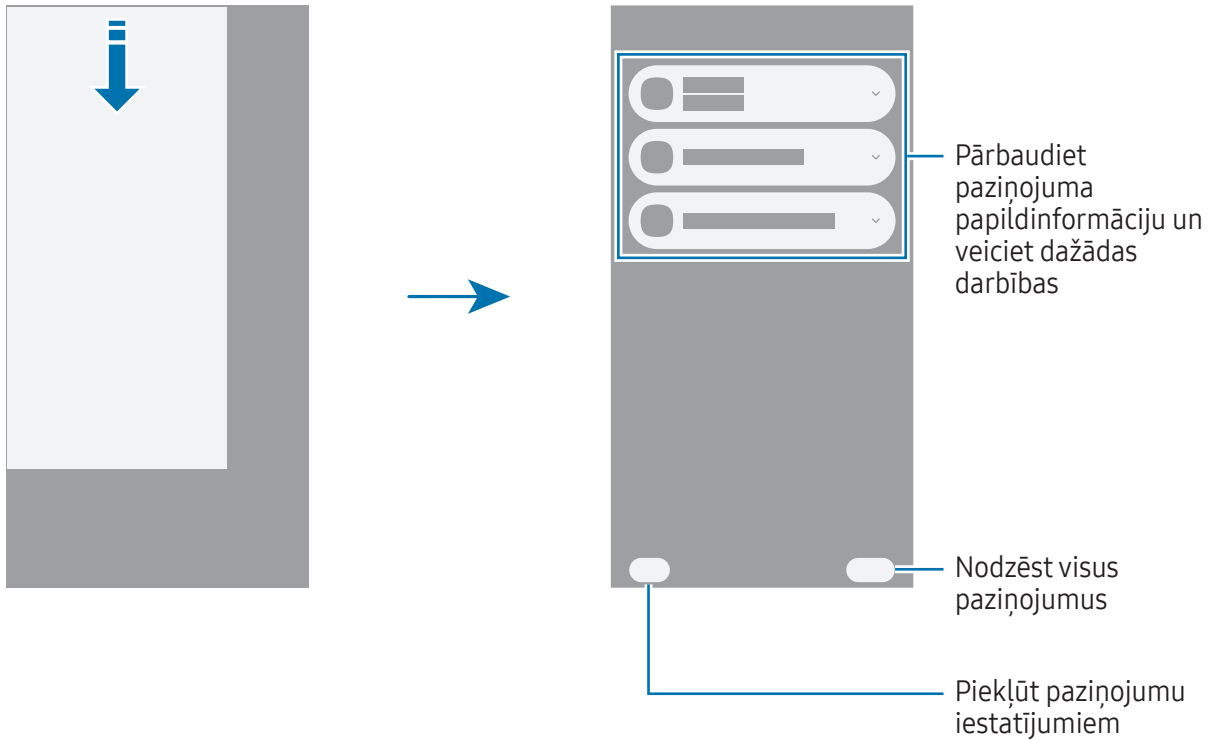

## Ātro iestatījumu panelis

Pieskaroties katrai pogai, var ieslēgt vai izslēgt noteiktas funkcijas, piemēram, Wi-Fi vai Bluetooth funkciju.

Lai atvērtu ātro iestatījumu paneli, velciet uz leju no ekrāna augšējās labās puses. Lai aizvērtu ātro iestatījumu paneli, pavelciet ekrānā uz augšu.

Lai piekļūtu detalizētākiem iestatījumiem, pieskarieties pogai un turiet to. Lai rediģētu pogas, pieskarieties Rediģēt ikonai (✎) → **Rediģēt**.

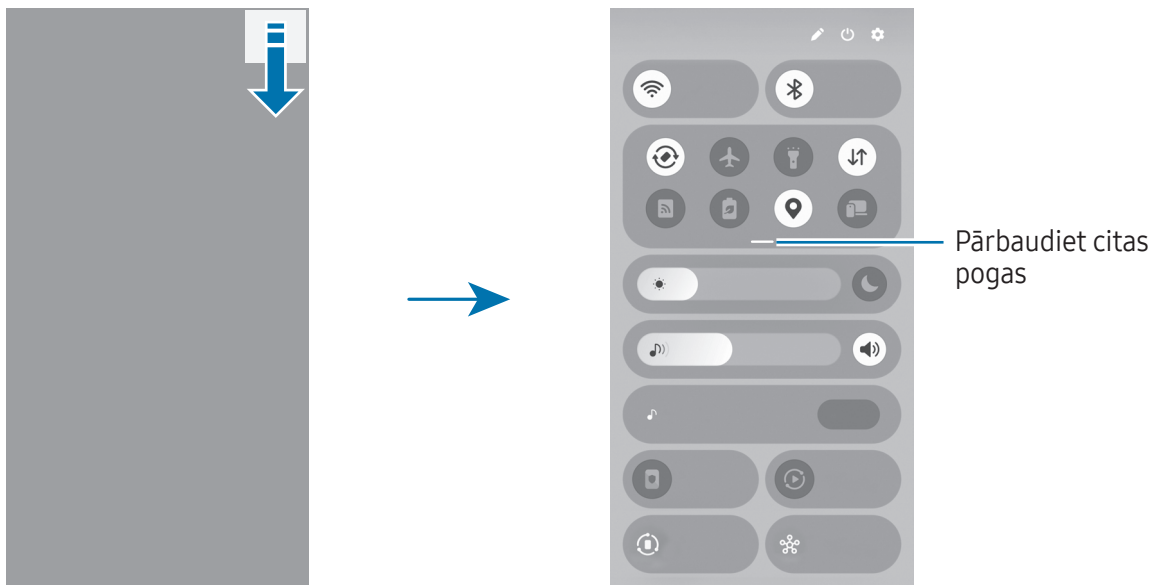

 Šis attēls var atšķirties atkarībā no reģiona vai modeļa.

### Multivides atskaņošanas vadība

Kontrolējiet multividi tālrunī un tuvumā esošās savienotās ierīces no ātro iestatījumu paneļa.

- 1 Atveriet ātro iestatījumu paneli un pieskarieties **Multivides izvade**.
- 2 Lai regulētu mūzikas atskaņošanu, pieskarieties ikonām vadāmierīcē.

## Tuvumā esošo ierīču vadība

Kontrolējiet tuvumā esošās ierīces vai pievienojiet citas tuvumā esošās ierīces no ātro iestatījumu paneļa.

- 1 Atveriet ātro iestatījumu paneli un pieskarieties **Tuvumā esošās ierīces**.  
Tuvumā esošās pievienotās ierīces tiks parādītas ar līniju, kas savienos tās ar apli ap tālruni.
- 2 Atlasiet tuvumā esošu ierīci, lai to kontrolētu.
  - Lai pievienotu citas tuvumā esošās ierīces, velciet ierīci no paneļa ekrāna apakšā uz apli.
  - Lai pārtrauktu savienojumu, velciet ierīci uz paneli ekrāna apakšā un pieskarieties pie **Atvienot**.

## Bieži lietoto ierīču kontrolēšana

Kontrolējiet ierīces, kas pievienotas ierīces vadības programmām, piemēram, SmartThings, un manuālās darbības ātro iestatījumu panelī.

- 1 Atveriet ātro iestatījumu paneli un pieskarieties pie **SmartThings**.
- 2 Pieskarieties slēdzim blakus programmai, kuru vēlaties ieslēgt, un pieskarieties pie **Sākt**.  
Parādīsies pievienotās ierīces un manuālās darbības.
- 3 Izvēlieties ierīci, lai to pārvaldītu, vai izvēlieties manuālo darbību, lai to palaistu.

# Ekrāna uzņemšana un ekrāna ierakstīšana

## Ekrāna uzņemšana

Uzņemiet ekrānuuzņēmumu, kamēr lietojiet ierīci, un rakstiet uz tā, zīmējiet, apgrieziet vai koplietojiet ar citiem. Jūs varat veikt pašreizējā ekrāna un ritināmās zonas uzņēmumu.

## Kā uzņemt ekrānuuzņēmumu





Lai uzņemtu ekrānuuzņēmumu, izmantojiet turpmāk norādītās metodes. Uzņemtos ekrānuuzņēmumus varat pārbaudīt sadaļā **Galerija**.



- Uzņemšana, izmantojot pogas  
Vienlaikus nospiediet sānu pogu un skaļuma samazināšanas pogu.
- Uzņemšana, izmantojot vilkšanas žestus  
Ar plaukstas malu velciet ar roku pa kreisi vai pa labi pāri ekrānam.  
Ja nav ieslēgta ekrānuuzņēmumu uzņemšana, izmantojot vilkšanas žestus, atveriet **Iestatījumi**, pieskaroties pie **Papildu funkcijas** → **Kustības un žesti** un tad pieskaroties slēdzim **Velciet ar plaukstu, lai fotografētu**, lai to ieslēgtu.



Ekrānuuzņēmuma tveršana nav iespējama dažu programmu un funkciju lietošanas laikā.

Pēc ekrānuuzņēmuma uzņemšanas izmantojiet tālāk norādītās rīkjoslās iespējas ekrāna apakšdaļā:





-  : uzņemiet pašreizējo saturu un paslēpto saturu pagarinātā lapā, piemēram, tīmekļa lapā. Kad jūs pieskaraties pie Ritināšanas tveršanas ikonas () , ekrāns tiks automātiski ritināts uz leju, lai uzņemtu vairāk satura.
-  : rakstiet vai zīmējiet uz ekrānuuzņēmuma vai izgrieziet daļu no ekrānuuzņēmuma. Apgrieztu zonu var pārbaudīt programmā **Galerija**.
- **#** : pievienojiet ekrānuuzņēmumam atzīmes. Lai meklētu ekrānuuzņēmumus pēc atzīmes, atveriet programmu **Galerija** un pieskaroties pie Meklēšanas ikonas (). Varat piekļūt atzīmju sarakstam un meklēt vēlamo ekrānuuzņēmumu.

-  : koplietot failu ar citiem.
-  : atlasiet apgabalu un veiciet darbības, piemēram, kopīgojiet vai saglabājiet. Pieskarieties vai uzzīmējiet apli ap saturu, kuru vēlaties atlasīt. Pēc tam izvēlieties iespēju, ko izmantot izvēlētajā laukumā.

 Ja šīs iespējas nav redzamas uzņemtajā ekrānā, atveriet **Iestatījumi**, pieskarieties pie **Papildu funkcijas** → **Ekrānuzņēmumi un ekrāna ieraksti** un tad pieskarieties slēdzim **Rādīt rīkjoslu pēc uzņemšanas**, lai to ieslēgtu.

## Ekrāna ierakstīšana

Ierakstiet ekrānu ierīces lietošanas laikā.

- 1 Atveriet ātro iestatījumu paneli, pieskarieties pie Izvēšanas ikonas (—), un pēc tam pieskarieties pie **Ekrāna ierakst.** ().
- 2 Pielāgojiet iestatījumus un pieskarieties pie **Sākt ierakstīšanu**. Ierakstīšana sāksies pēc atpakaļskaitīšanas.
  - Lai rakstītu vai zīmētu uz ekrāna, pieskarieties pie Zīmēšanas ikonas ().
  - Lai parādītu S Pen kursoru uz ekrāna, pieskarieties pie Kursora ikonas (). Šo funkciju var izmantot tikai tad, ja S Pen ir atvienots no ierīces. (Galaxy S26 Ultra)
  - Lai ierakstītu ekrānu, izmantojot video pārklājumu ar sevi, pieskarieties pie Pašvideo ikonas ().
- 3 Kad jūs esat beidzis ierakstīt video, pieskarieties pie Apturēšanas ikonas (). Video var pārbaudīt programmā **Galerija**.

 Lai mainītu ekrāna ierakstītāja iestatījumus, atveriet **Iestatījumi** un pieskarieties **Papildu funkcijas** → **Ekrānuzņēmumi un ekrāna ieraksti**.

# Teksta ievade

## Tastatūras izkārtojums

Tastatūra parādās automātiski, tiklīdz jūs ievadāt tekstu.

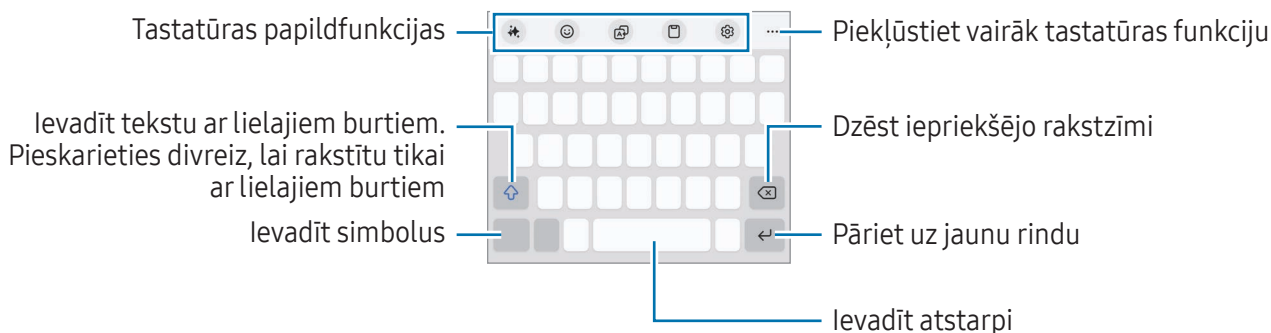

 Dažās valodās teksta ievade netiek atbalstīta. Lai ievadītu tekstu, ievades valoda jāmaina uz kādu no atbalstītajām valodām.

## Ievades valodas mainīšana

Pieskarieties pie lestatījumu ikonas (⚙️) → **Valodas un veidi** → **Pārvaldīt ievades valodas** un izvēlieties valodas, ko izmantosiet. Ja izvēlaties divas vai vairākas valodas, varat pārslēgties starp ievades valodām, pieskaroties pie Mainīt valodu ikonas (🌐).



Lai mainītu tastatūras veidu, pieskarieties pie lestatījumu ikonas (⚙️) → **Valodas un veidi**, izvēlieties valodu un pēc tam vajadzīgo tastatūras veidu.

 Uz **3 x 4** tastatūras vienam taustiņam ir trīs vai četras rakstzīmes. Lai ievadītu rakstzīmi, pieskarieties atbilstošajam taustiņam vairākas reizes, līdz parādās vēlamā rakstzīme.

## Ievades metodes pogas izmantošana

Varat mainīt teksta ievades metodi, pieskaroties ievades metodes pogai navigācijas joslā.

Lai mainītu ievades metodes pogu navigācijas joslā, pieskarieties ievades metodes pogai un pieturiet to, pēc tam atlasiet vajadzīgo opciju.

-  : ievadīt tekstu ar balsi.
-  : maina tastatūru.

 Ja ievades metodes poga navigācijas joslā netiek parādīta, atveriet **Iestatījumi**, pieskarieties pie **Vispārīga pārvaldība** → **Tastatūra** un pēc tam pieskarieties slēdzim **Rādīt ievades metodes pogu navigācijas joslā**, lai to ieslēgtu.

## Tastatūras papildfunkcijas

- ✨ : mainiet rakstīšanas stilu, saņemiet pareizrakstības un gramatikas ieteikumus, automātiski ģenerējiet tekstu par jūsu aprakstīto tēmu un veiciet citas darbības.
- 😊 : ievadiet avatārus, uzlīmes un citus elementus. Varat arī ievadīt sava avatāru uzlīmes, kas līdzinās jums. Plašāku informāciju skatiet sadaļā [Galaxy Avatar uzlīmju izmantošana](#).
- 🗨️ : tulkojiet tekstu un ievadiet to.
- 📄 : pievienot vienumu no starpliktuves.
- ⚙️ : tastatūras iestatījumu maiņa.

Pieskarieties ikonai Izvērst rīkjoslu (•••), lai izmantotu citas tastatūras funkcijas.

- ✍️ : pārslēgt uz rokraksta režīmu.
- 🖱️ : pārslēgt uz darbības ar vienu roku režīmu.
- 🗣️ : mainīt tastatūras režīmu.
- + : rediģējiet tastatūras funkciju sarakstu.



📌 Dažas funkcijas var nebūt pieejamas atkarībā no operatora vai modeļa.

## Kopēšana un ielīmēšana

- 1 Pieskarieties tekstam un turiet to.
- 2 Velciet kreisās puses teksta atlasē ikonu (👉) vai labās puses teksta atlasē ikonu (👈), lai atlasītu vajadzīgo tekstu, vai pieskarieties pie **Atlasīt visu**, lai atlasītu visu tekstu.
- 3 Pieskarieties pie **Kopēt** vai **Izgriezt**.  
Izvēlētais teksts tiek iekopēts starpliktuvē.
- 4 Pieskarieties un turiet vietā, kur jāievieto teksts, un pieskarieties pie **Ielīmēt**.

## Teksta izgūšana

Izmantojot dažas programmas, piemēram, **Galerija** vai **Kamera** programmu, varat izgūt tekstu no attēliem un izmantot iespējas, piemēram, kopēt vai kopīgot. Tālāk norādītās darbības ir piemērs teksta izgūšanai programmā **Galerija**.

- 1 Apskatot attēlu programmā **Galerija**, pieskarieties pie Teksta izgūšanas ikonas ().  
Teksta izgūšanas ikona () parādās tikai tad, ja ir izgūstams teksts.
- 2 Izvēlieties apgabalu teksta izgūšanai.
- 3 Izvēlieties atbilstošo iespēju.

# Programmas un funkcijas

## Programmu instalēšana un atinstalēšana

### Galaxy Store

Pērciet un lejupielādējiet programmas. Varat lejupielādēt programmas, kas ir īpaši paredzētas Samsung Galaxy ierīcēm.

Atveriet programmu **Store**. Pārlūkojiet programmas pēc kategorijas vai pieskarieties pie Meklēšanas ikonas (Q), lai meklētu atslēgvārdu.



- Šī programma var nebūt pieejama atkarībā no operatora vai modeļa.
- Lai mainītu automātiskās atjaunināšanas iestatījumus, pieskarieties pie **Izvēlne** → Iestatījumu ikona (⚙️) → **Autom. programmu atjaunināšana** un tad izvēlieties iespēju.

### Play veikals

Pērciet un lejupielādējiet programmas.

Atveriet programmu **Play veikals**. Pārlūkojiet programmas pēc kategorijas vai meklējiet tās pēc atslēgvārda.



- Lai mainītu automātiskās atjaunināšanas iestatījumus, pieskarieties sava konta ikonai, pieskarieties pie **Iestatījumi** → **Tikla preferences** → **Lietotņu automātiska atjaunināšana** un pēc tam izvēlieties iespēju.

## Programmu pārvaldīšana

### Programmu atinstalēšana vai atspējošana

Pieskarieties programmai un turiet, tad izvēlieties iespēju.

- **Atinstal.:** atinstalēt lejupielādētās programmas.
- **Deaktiv.:** deaktivizēt izvēlētās noklusējuma programmas, kas nevar tikt atinstalētas no ierīces.



- Dažas programmas var neatbalstīt šo funkciju.

## Programmu iespējošana

Atveriet programmu **Iestatījumi**, pieskarieties pie **Programmas** → Kārtošanas ikonas (☰) → **Deaktivizēts** → **Labi**, izvēlieties programmu un tad pieskarieties pie **Aktivizēt**.

## Programmu atļauju iestatīšana

Dažu programmu pareizas darbības nodrošināšanai var būt nepieciešama atļauja piekļūt ierīcē saglabātajiem datiem vai tos lietot.

Lai piekļūtu programmu atļauju iestatījumiem, atveriet **Iestatījumi** un pieskarieties pie **Programmas**. Izvēlieties programmu un pieskarieties pie **Atļaujas**. Jūs varat pārbaudīt programmas atļauju sarakstu un mainīt programmas atļaujas.

Lai pārbaudītu vai mainītu programmu atļauju iestatījumus atkarībā no atļaujas kategorijas, atveriet **Iestatījumi** un pieskarieties pie **Programmas** → Papildu iespēju ikonas (⋮) → **Atļauju pārvaldnieks**. Izvēlieties vienu un programmu.



Ja nepiešķirat programmām atļaujas, to pamatfunkcijas var nedarboties pareizi.

# Galaxy AI

## Ievads

Izmantojiet uzlabotās intelekta funkcijas, kas palīdzēs lietot ierīci.



- Dažas funkcijas var nebūt pieejamas atkarībā no reģiona, operatora vai modeļa.
- Ja vēlaties, lai datiem, kas tiek apstrādāti tikai jūsu ierīcē, tiktu paaugstināta personiskās informācijas aizsardzība, atveriet **Iestatījumi**, pieskarieties pie **Galaxy AI** un pēc tam pieskarieties slēdzim **Apstrādāt datus tikai ierīcē**, lai to ieslēgtu. Dažām funkcijām, lai nodrošinātu labākus rezultātus un datu apstrādi, ir nepieciešama apstrāde tiešsaistē.

## Sarunu uzlabošana

### Tālruna zvanu tulkošana reāllaikā (Zvanišanas palīgs)

Saņemiet reāllaika tulkojumu valodā, kuru atlasījāt balss zvanu laikā.

Lai izmantotu šo funkciju, atveriet programmu **Tālrunis**, pieskarieties pie Papildu iespēju ikonas (⋮) → **Iestatījumi** → **Tiešā tulkošana**, pieskarieties slēdzim, lai to ieslēgtu, un pēc tam atlasiet lietojamās valodas.

Veicot vai saņemot balss zvanu, pieskarieties palīdzības ikonai (🗉) vai **Zvanišanas palīgs** → **Tiešā tulkošana**. Lai apturētu tulkošanu, pieskarieties ikonai Apturēt tulkošanu (⏏).

Lai mainītu papildu iestatījumus, atveriet programmu **Tālrunis** un pieskarieties pie Papildu iespēju ikonas (⋮) → **Iestatījumi** → **Tiešā tulkošana**.

### Ziņojumu tulkošana ziņojumu programmās (Rakstīšanas palīgs)

Ziņojumu programmās var tulkot ziņojumus.

- 1 Lasot vai rakstot ziņojumu, pieskarieties pie Palīga ikonas (🗉) Samsung tastatūrā un pieskarieties pie **Tērzēšanas tulkošana**.
- 2 Tulkotāja panelī, kas redzams ekrāna augšdaļā, izvēlieties valodas. Tulkojums tiks parādīts zem katra ziņojuma.

### Rakstīšanas rīku izmantošana (Rakstīšanas palīgs)

Varat mainīt rakstīšanas stilu, saņemt pareizrakstības un gramatikas ieteikumus, automātiski ģenerēt tekstu par jūsu aprakstīto tēmu un veikt citas darbības.

Ziņas rakstīšanas laikā pieskarieties Samsung tastatūrā pie Palīga ikonas (🗉) un atlasiet vajadzīgo opciju.

- **Pareizrakstība un gramatika:** saņemiet pareizrakstības un gramatikas ieteikumus.
- **Rakstīšanas stils:** mainiet rakstīšanas stilu.
- **Rezumēt:** teksta apkopošana.
- **Aizzīmes punkts:** sakārtojiet saturu apakšvirsrakstos un pievienojiet aizzīmes.
- **Tabula:** teksta sakārtošana tabulā.
- **Veidotājs:** pēc tēmas ievadišanas ierīcē, ierīce sastādīs teikumus jebkurā izvēlētajā stilā.



## Sarunu tulkošana (Tulks)

Tulko ierunātās sarunas un ievada tās runā vai tekstā.

- 1 Velciet Edge paneļa turi uz ekrāna centru un pieskarieties pie **Tulks**.
- 2 Atlasiet savu un otras puses valodu.  
Ja vajadzīgā valoda nav sarakstā, pieskarieties pie **Pievienot valodas** un lejupielādējiet valodu pakotni.
- 3 Pieskarieties ierakstīšanas Mikrofona ikonai () lai sāktu ierakstīšanu.

## Balss tulkošanas izmantošana (Tulks)

Lekciju, sanāksmju un cita veida informācijas tulkošana reāllaikā.

- 1 Velciet Edge paneļa turi uz ekrāna centru un pieskarieties pie **Tulks**.
- 2 Pieskarieties Navigācijas atvilktnes ikonai () → **Klausīšanās režīms**.
- 3 Tulkotāja panelī, kas redzams ekrāna augšdaļā, izvēlieties valodas.
- 4 Pieskarieties Mikrofona ikonai () lai sāktu tulkošanu.

## Produktivitātes uzlabošana

### Piezīmju palīga funkciju izmantošana (Samsung Notes)

Automātiska piezīmju formatēšana vai apkopošana, pareizrakstības kļūdu labošana vai piezīmju tulkošana. Jaunas mākslas ģenerēšana savā zīmējumā, izmantojot Radošās studijas funkciju.

Atveriet piezīmju izveides programmu **Notes**, izveidojiet piezīmi, pieskarieties rīkjoslā pie Palīga ikonas () un pēc tam atlasiet vajadzīgo opciju.

### Balss ierakstu konvertēšana tekstā (Samsung Notes)

Varat pārvērst balss ierakstus tekstā, ko ievadijāt piezīmēs programmā **Samsung Notes**.

Atveriet programmu **Notes**, atlasiet piezīmi, kurā ir iekļauts balss ieraksts, pieskarieties pie Palīga ikonas () rīkjoslā un pēc tam pieskarieties pie **Transkribēt**.

## Balss ierakstu apkopošana un tulkošana (Balss ierakstītājs)

Balss ierakstu konvertēšana ekrānā redzamā tekstā un kopsavilkumu pārbaudīšana. Konvertēto tekstu var arī tulkot citās valodās.

- 1 Atveriet programmu **Balss ierakstītājs**.
- 2 Izvēlieties balss ierakstu.
- 3 Pieskarieties Palīga ikonai (🗨️) → **Transkribēt**.
  - Lai pārbaudītu atslēgvārdus un kopsavilkumu, pieskarieties pie Palīga ikonas (🗨️) → **Rezumēt**.
  - Lai tulkotu konvertēto tekstu, pieskarieties pie Palīga ikonas (🗨️) → **Tulkot**, atlasiet valodu un pēc tam pieskarieties **Tulkot**.
  - Lai rediģētu konvertēto tekstu, pieskarieties pie Papildu iespēju ikonas (⋮) → **Rediģējiet transkripcijas tekstu**.

## Zvanu ierakstu apkopošana un pārvēršana tekstā (Transkribēšanas palīgs)

Varat ierakstīt zvanu un pārvērst ierakstīto zvanu teksta atšifrējumā un apkopot to.

- 1 Atveriet programmu **Tālrunis**, pieskarieties pie Papildu iespēju ikonas (⋮) → **Iestatījumi** → **Zvanu ierakstīšana** → **Transkribēšanas palīgs**, un pēc tam pieskarieties slēdzim **Autom. transkribēt ierakstītās sarunas un tiešo balss pastu**, lai to ieslēgtu.
- 2 Pieskarieties **Transkripcijas valoda** un atlasiet lietojamo valodu.
- 3 Balss zvana laikā pieskarieties pie **Vairāk** → **Ierakstīt**, lai ierakstītu sarunu.
- 4 Atveriet programmu **Tālrunis**, pieskarieties pie **Pēd.liet.** un atlasiet ierakstīto zvanu ar atšifrējumu. Zvanu ierakstu ikona (📞) tiks parādīta blakus zvaniem ar ierakstiem.
- 5 Pieskarieties konvertētajiem transkriptiem.  
Lai apkopotu atšifrējumus, pieskarieties vienumam **Rezumēt**.

## Tīmekļa lapu tulkošana vai apkopošana (Pārlūkošanas palīgs)

Saņemiet vienkāršus teksta kopsavilkumus no tīmekļa lapām, kā arī pilnīgus tulkojumus. Varat arī iestatīt ierīci skaļi nolasīt tīmekļa lapas izcelto tekstu.

Atveriet programmu **Internets**, pieskarieties pie Palīga ikonas (🗨️) un pēc tam atlasiet vajadzīgo opciju.

## Teksta tulkošana, izmantojot kameru (Kamera)

Tekstu var iztulkot, izmantojot kameru.

- 1 Programmā **Kamera** uzņemšanas režīmu sarakstā pieskarieties pie **FOTO**.
- 2 Pavērsiet kameru pret objektu un pieskarieties ikonai Skenēt dokumentus un tekstu (📄). Dokumentu un teksta skenēšanas ikona (📄) parādīsies tikai tad, ja tiks noteikts dokuments vai teksts.
- 3 Pieskarieties Pielāgošanas ikonai (⚙️). Teksts tiks tulkots pašreizējā ierīces valodā.

## Circle to Search

Meklējiet informāciju par izvēlēto attēla vai teksta daļu ekrānā.

Pieskarieties sākuma pogai (○), pieturiet to, pēc tam pieskarieties attēlam vai tekstam vai uzzīmējiet apli ap to.

## Episku attēlu un videoklipu veidošana

### Cilvēku vai objektu noņemšana no attēla (Galerija)

Attēlu rediģēšana, noņemot cilvēkus vai objektus, lai pēc tam ģenerētu jaunu fonu un aizpildītu trūkstošās daļas.

- 1 Atveriet programmu **Galerija** un izvēlieties attēlu.
- 2 Pieskarieties pie Palīga ikonas (🔧) → **MI dzēš**.
- 3 Pieskarieties vai apvelciet ap visu, ko vēlaties noņemt.
- 4 Pieskarieties pie **Dzēst**.
- 5 Pieskarieties pie **Saglabāt kopiju**, lai saglabātu attēlu.  
Ja vēlaties izmantot papildu fotoattēlu palīdzības funkcijas, pieskarieties vienumam **Rediģēt**.



## Cilvēku vai objektu pārvietošana attēlā (Galerija)

Attēlu rediģēšana, pārvietojot cilvēkus vai objektus vai mainot to izmērus, lai pēc tam ģenerētu jaunu fonu un aizpildītu trūkstošās daļas.

- 1 Atveriet programmu **Galerija** un izvēlieties attēlu.
- 2 Pieskarieties Palīga ikonai () → **Pārvietot**.
- 3 Pieskarieties vai apvelciet ap visu, ko vēlaties pārvietot.  
Ja vēlaties pielāgot slīpumu, velciet slīpuma regulēšanas joslu.
- 4 Pieskarieties atlasītajam apgabalam, pieturiet un velciet to uz vajadzīgo vietu.
- 5 Pieskarieties vienumam **Ģenerēt**.
- 6 Pieskarieties pie **Saglabāt kopiju**, lai saglabātu attēlu.  
Ja vēlaties izmantot papildu fotoattēlu palīdzības funkcijas, pieskarieties vienumam **Rediģēt**.

## Objektu pievienošana attēlam (Galerija)

Attēliem var pievienot objektus, tos uzzīmējot vai aprakstot. Varat arī pievienot objektus no citiem attēliem, tos izvelkot no attēliem.

- 1 Atveriet programmu **Galerija** un izvēlieties attēlu.
- 2 Pieskarieties Palīga ikonai () → **Izveidot**.
- 3 Izvēlieties atbilstošo iespēju.
  - **Aprakstiet, ko mainīt**: aprakstiet tekstā, ko vēlaties mainīt. Varat arī atlasīt vietu, kur pievienot objektu, to uzzīmējot ekrānā, pirms objekta apraksta izveides tekstā.
  - : atlasiet attēlu, no kura vēlaties iegūt objektus. Ja vēlaties pievienot papildu objektus kopā ar iegūtajiem objektiem, pieskarieties **Aprakstiet, kā apvienot attēlus** un aprakstiet, ko vēlaties pievienot.
  - : zīmējiet ekrānā.
- 4 Pieskarieties vienumam **Ģenerēt**.
- 5 Pieskarieties pie **Saglabāt kopiju**, lai saglabātu attēlu.  
Ja vēlaties izmantot papildu fotoattēlu palīdzības funkcijas, pieskarieties vienumam **Rediģēt**.

## Attēla stila maiņa (Galerija)

Jūs varat mainīt attēla stilu.

- 1 Atveriet programmu **Galerija** un izvēlieties attēlu.
- 2 Pieskarieties Palīga ikonai (🔦) → **Stils**.  
Ja izvēlaties cilvēku vai mājdzīvnieku (kaķu un suņu) attēlu, pieskarieties Palīga ikonai (🔦) → **Stils** → **Fotoattēls** vai **Portrets**.
  - **Fotoattēls**: maina attēla kopējo stilu.
  - **Portrets**: atlasiet attēlā personu vai mājdzīvnieku un mainiet stilu.
- 3 Atlasiet vajadzīgo stilu un pieskarieties vienumam **Ģenerēt**.
- 4 Pieskarieties pie **Saglabāt kopiju**, lai saglabātu attēlu.  
Ja vēlaties izmantot papildu fotoattēlu palīdzības funkcijas, pieskarieties vienumam **Rediģēt**.

## Stereskopisku attēlu veidošana (Galerija)

Attēliem var lietot stereoskopisko efektu.

- 1 Atveriet programmu **Galerija** un izvēlieties attēlu.
- 2 Velciet ekrānā uz augšu un pieskarieties pie **Dinamiskais efekts**.
- 3 Pieskarieties ikonai Lietot (✓), lai lietotu efektu.

## Tūlītējas palēnināšanas funkcijas izmantošana (Galerija)





Varat atskaņot atlasīto videoklipa daļu palēninājumā un pārbaudīt sīkākas nianšes, pieskaroties un pieturot nospiestu attiecīgo daļu.

- 1 Atveriet programmu **Galerija** un izvēlieties video, ko vēlaties atskaņot.
- 2 Videoklipa atskaņošanas laikā pieskarieties ekrānam un turiet to.

 Šī funkcija var nebūt pieejama atkarībā no faila.

## Radošās studijas funkcijas izmantošana

Ģenerējiet jaunu mākslu no zīmējuma, teksta aprakstiem vai atlasītā attēla. Izmantojot Dizaina studiju, varat arī izveidot uzlīmes, ielūgumus un citus elementus.

- 1 Velciet Edge paneļa turi uz ekrāna centru un pieskarieties pie **Creative studio**.  
Vai arī bezskāriena komandu panelī pieskarieties vienumam **Creative studio**. (Galaxy S26 Ultra)
- 2 Pieskarieties Veidošanas ikonai ()  
Varat arī radīt mākslinieciskus darbus, izvēloties vienumus no **Dizaina studija**.
- 3 Izvēlieties atbilstošo iespēju.
  -  : zīmējiet ekrānā.
  -  : atlasiet vajadzīgo attēlu.
  -  : izvēlieties vajadzīgo stilu.
  - **Aprakstiet, ko vēlaties izveidot**: aprakstiet tekstā, ko vēlaties izveidot.
- 4 Pieskarieties vienumam **Ģenerēt**.
- 5 Pieskarieties ikonai Saglabāt () → **Saglabāt galerijā**, lai saglabātu attēlu.
  - Lai saglabātu attēlu kā uzlīmi, pieskarieties pie **Saglabāt kā uzlīmi**. Varat izmantot Samsung tastatūras uzlīmes.
  - Lai attēlu iestatītu kā fonu, pieskarieties **Iestatīt kā fona attēlu**.

## MI izvēles funkcijas lietošana

Atlasiet apgabalu ekrānā un izmantojiet dažādas viedās funkcijas.

- 1 Pieskarieties un turiet Edge paneļa turi, lai palaistu **MI izvēle**.  
Vai arī bezskāriena komandu panelī pieskarieties vienumam **MI izvēle**. (Galaxy S26 Ultra)
- 2 Pieskarieties vai uzzīmējiet apli ap saturu, kuru vēlaties atlasīt.
- 3 Izvēlieties iespēju, ko izmantot izvēlētajā laukumā.

## Skaņu rediģēšana videoklipā (Audiodzēsējs)

Novērsiet traucējošos trokšņus videoklipos, pielāgojot balss, vēja un citu skaņu skaļumu.

- 1 Atveriet programmu **Galerija** un izvēlieties video, ko vēlaties rediģēt.
- 2 Pieskarieties ikonai Rediģēt (✎) → Audio dzēšanas ikonai (🔊) → **Audiodzēsējs**.
- 3 Izvēlieties skaņas veidu un pieskarieties pie **Izslēgt**, lai izslēgtu skaņu, vai velciet regulēšanas joslu, lai pielāgotu skaļumu.
- 4 Pieskarieties pie **Lietot labojumus** → **Saglabāt kopiju**, lai saglabātu videoklipu.

## Savu fona tapešu izveidošana

Izveidojiet fona tapetes, atlasot kategorijas un atslēgvārdus, vai automātiski mainiet bloķētā ekrāna fona tapeti atbilstoši laikam un laikapstākļiem. Varat arī izveidot fona attēlus, izmantojot Radošās studijas funkciju.

- 1 Atveriet **Iestatījumi** un pieskarieties pie **Fona attēls un stils**.
- 2 Pieskarieties pie **Mainīt fona attēlus** → **Izveidojiet, izmantojot MI** un atlasiet vajadzīgo opciju.
  - **Ģeneratīvs**: ģenerējiet jaunas fona tapetes ar atlasītajām kategorijām un atslēgvārdiem.
  - **Creative studio**: ģenerējiet jaunas tapetes no zīmējumiem, teksta aprakstiem vai atlasīta attēla.
  - **Laika prognoze**: automātiski mainiet bloķētā ekrāna fonu atkarībā no laikapstākļiem un laika.

## Jaunas profila kartītes ģenerēšana (Kontakti)

Savu profila kartīti varat mainīt, ģenerējot jaunus portretus.

- 1 Atveriet programmu **Kontakti** un pieskarieties pie sava profila.
- 2 Pieskarieties sava profila kartītei un pieskarieties pie **Rediģēt** → **Attēls**.
- 3 Atlasiet vajadzīgo portreta attēlu un pieskarieties pie **Stils** → **Fotoattēls** vai **Portrets**.
- 4 Atlasiet vajadzīgo stilu un pieskarieties vienumam **Ģenerēt**.
- 5 Pieskarieties pie **Lietot** → **Gatavs**.

## Personalizētu ieskatu iegūšana

### Now brief

Saņemiet instruktāžu, ko ģenerē MI, pamatojoties uz jūsu interesēm.

Velciet Edge paneļa turi uz ekrāna centru un pieskarieties pie **Now brief**.

Lai pielāgotu Now brief iestatījumus, pieskarieties ikonai Iestatījumi (⚙️).

### Now nudge

MI piedāvā noderīgu informāciju un funkcijas, pamatojoties uz ekrānā redzamo. Piemēram, tas var ieteikt pārbaudīt ziņojumā minēto atrašanās vietu.

Atveriet **Iestatījumi**, pieskarieties **Galaxy AI** → **Now nudge** un pēc tam pieskarieties slēdzim, lai to ieslēgtu.

### Paziņojumu kopsavilkumi

Varat iestatīt ierīci rādīt svarīgus paziņojumus virs citiem paziņojumiem, lai tos nepalaistu garām. Varat arī iestatīt, lai tā rādītu īsu sarunu paziņojumu kopsavilkumu.

Atveriet **Iestatījumi**, pieskarieties **Galaxy AI** → **Paziņojumu kopsavilkumi**, atlasiet vēlamo opciju un pēc tam pieskarieties slēdzim, lai to ieslēgtu.

## S Pen (Galaxy S26 Ultra)

### S Pen izmantošana

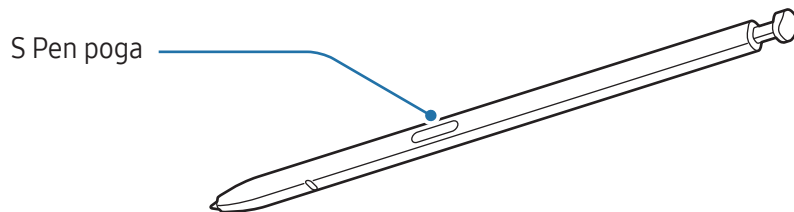

- ❗ • Lietojot S Pen, nesalieciet to un pārmērīgi nespiediet uz tās. Var rasties S Pen bojājumi vai uzgaļa deformācija.
- Nespiediet ar S Pen stipri uz ekrāna. Tā var sabojāt pildspalvas uzgali.
- ✍️ • Ja ierīces tuvumā atrodas magnēts, dažas S Pen darbības, piemēram, pieskaršanās ekrānam, var nedarboties.
- Izmantojot S Pen asā leņķī attiecībā pret ekrānu, ierīce var neatpazīt S Pen darbības.
- Ja S Pen slotā iekļūst ūdens, izteciniet ūdeni no slotas, pirms tā lietošanas.
- Ja S Pen nedarbojas pareizi, nogādājiet to Samsung servisa centrā vai pilnvarotā servisa centrā.

## S Pen noņemšana

Nospiediet S Pen galu, lai atvienotu to. Pēc tam izvelciet S Pen no slotā. Lai uzglabātu S Pen, atkārtoti ievietojiet to slotā un bīdiet, līdz tā nofiksējas.

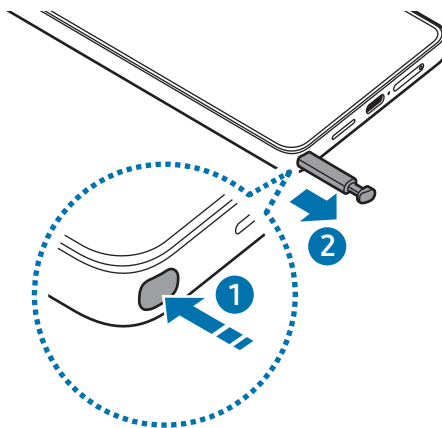

 Ja vēlaties iestatīt darbību, kas jāveic, atvienojot S Pen, atveriet **Iestatījumi**, pieskarieties **Papildu funkcijas** → **S Pen** → **Kad S Pen rīks ir noņemts**, un pēc tam atlasiet opciju.

## Atļaut vairākus S Pen rīkus

Atveriet **Iestatījumi** un pieskarieties pie **Papildu funkcijas** → **S Pen** → **Citi S Pen iestatījumi**. Pieskarieties slēdzim **Atļaut vairākus S Pen rīkus**, lai to ieslēgtu.

## Bezskāriena komanda

### (S Pen funkciju un programmu palaišana tiešā veidā)

Bezskāriena komanda ir izvēlne, kas nodrošina S Pen funkcijas un tiešu piekļuvi bieži izmantotām programmām.

Pieskarieties Bezskāriena komandu ikonai (🖋️) ar S Pen, lai atvērtu Bezskārienu komandu paneli un atlasītu vajadzīgo funkciju vai programmu.

Lai pārvietotu Bezskārienu komandu ikonu (🖋️), velciet Bezskārienu komandu ikonu (🖋️) uz jauno atrašanās vietu. Lai noņemtu ikonu, velciet Bezskārienu komandu ikonu (🖋️) uz **Noņemt** ekrāna apakšdaļā.

 Ja bezskāriena komandu ikona ekrānā netiek parādīta, atveriet **Iestatījumi**, pieskarieties pie **Papildu funkcijas** → **S Pen** → **Bezskāriena komanda** un pēc tam pieskarieties slēdzim **Rādīt bezskāriena komandu ikonu**, lai to ieslēgtu. Ja ieslēdzat komandu **Atv. bezsk. kom. ar pildsp. pogu** slēdzi, varat atvērt bezskāriena komandas paneli, novietojot S Pen virs ekrāna un nospiežot S Pen pogu.

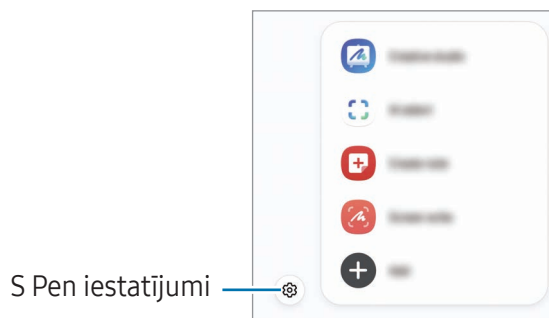

- **Creative studio:** ģenerējiet jaunus mākslas darbus no sava zīmējuma, teksta aprakstiem vai atlasīta attēla. Plašāku informāciju skatiet sadaļā [Radošās studijas funkcijas izmantošana](#).
- **MI izvēle:** atlasiet apgabalu un veiciet darbības, piemēram, kopīgojiet vai saglabājiet. Plašāku informāciju skatiet sadaļā [MI izvēle](#).
- **Izveidot piezīmi:** sastādiat piezīmes uznirstošajā logā. Šo funkciju varat arī palaist, veicot dubultskārienu ekrānā, kamēr turat nospiestu S Pen pogu. Plašāku informāciju skatiet sadaļā [Samsung Notes](#).
- **Rakstīšana ekrānā:** uzņemiet ekrānuzņēmumus, lai uz tiem rakstītu vai zīmētu vai apgrieztu uzņemto ekrānuzņēmumu. Jūs varat arī uzņemt pašreizējo saturu un paslēpto saturu pagarinātā lapā, piemēram, tīmekļa lapā. Plašāku informāciju skatiet sadaļā [Rakstīšana ekrānā](#).
- **Skatīt visas piezīmes:** piekļūstiet visām piezīmēm programmā **Samsung Notes**.
- **Tulkot:** turiet S Pen virs vārda, lai to iztulkotu. Plašāku informāciju skatiet sadaļā [Tulkot](#).
- **Palielināt:** turiet S Pen virs attiecīgās ekrāna daļas, lai to palielinātu.
- **PENUP:** publicējiet savus mākslas darbus, iepazīstieties ar citu personu darbiem un iegūstiet noderīgus zīmēšanas padomus.
- **Rakstīt kalendārā:** atveriet programmu **Kalendārs** un rakstiet vai zīmējiet ekrānā. Plašāku informāciju skatiet sadaļā [Rakstīt kalendārā](#).
- **Pievienot:** bezskāriena komandu panelī pievieno saīsmes uz bieži lietotajām programmām.

## MI izvēle

Atlasiet apgabalu un veiciet darbības, piemēram, kopīgojiet vai saglabājiet.

- 1 Atrodot saturu, kuru vēlaties fiksēt, piemēram, daļu attēla, atveriet bezskāriena komandu paneli un pieskarieties pie **MI izvēle**.
- 2 Pieskarieties vai uzzīmējiet apli ap saturu, kuru vēlaties atlasīt.
- 3 Izvēlieties iespēju, ko izmantot izvēlētajā laukumā.

## Rakstīšana ekrānā

Uzņemiet ekrānuzņēmumus, lai uz tiem rakstītu vai zīmētu vai apgrieztu uzņemto ekrānuzņēmumu.



- 1 Atrodot saturu, kuru vēlaties uzņemt, atveriet bezskāriena komandu paneli un pieskarieties **Rakstīšana ekrānā**.  
Pašreizējais ekrāns tiek automātiski uzņemts, un parādās rediģēšanas rīkjosla.
- 2 Rakstiet piezīmi uz ekrānuzņēmuma.
- 3 Koplietojiet vai saglabājiet ekrānuzņēmumu.  
Uzņemtos ekrānuzņēmumus varat pārbaudīt sadaļā **Galerija**.



Ekrānuzņēmuma tveršana nav iespējama dažu programmu lietošanas laikā.

## Tulkot

Turiet S Pen virs teksta, kuru vēlaties tulkot. Teksta sastāvdaļas tiks arī konvertētas.

- 1 Atrodot saturu, kuru vēlaties iztulkot, atveriet bezskāriena komandu paneli un pieskarieties pie **Tulkot**.
- 2 Tulkotāja panelī, kas redzams ekrāna augšdaļā, izvēlieties valodas.  
Iespējams mainīt tekstu uz vārdiem vai teikumiem, pieskaroties pie Teikuma ikonas () vai Vārda ikonas ().

- 3 Turiet S Pen virs teksta, kuru vēlaties iztulkot, vai virs teksta vienuma, kuru vēlaties konvertēt. Tiks parādīts iztulkotais teksts. Lai noklausītos oriģinālā teksta izrunu, pieskarieties ikonai Atskaņot (▶). Ikona Atskaņot (▶) var neparādīties atkarībā no izvēlētās valodas.

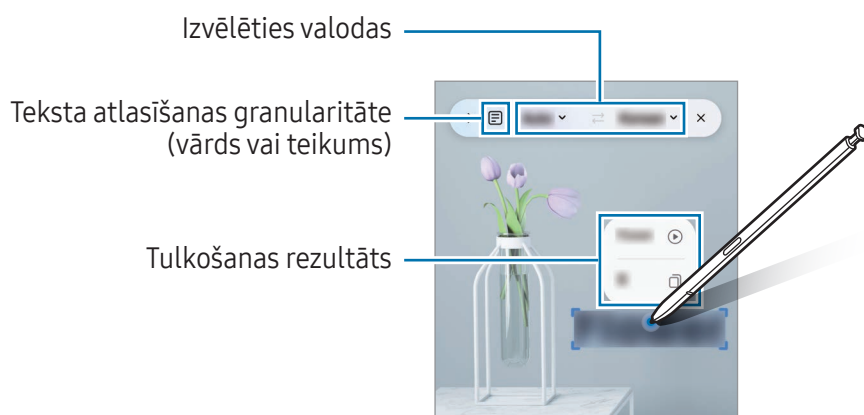

- Šī funkcija dažās valodās netiek atbalstīta.
- Šī funkcija ir pieejama tikai tad, ja ekrānā ir noteikšanai piemērots teksts.

## Rakstīt kalendārā

Ierakstiet savus plānus, rakstot vai zīmējot kalendāra ekrānā.

Atveriet bezskāriena komandu paneli, pieskarieties pie **Rakstīt kalendārā** un tad ierakstiet savus plānus kalendārā. Kad tas ir pabeigts, pieskarieties pie **Saglabāt**.

## S Pen uz tekstu

Ierīci var iestatīt, lai tā konvertētu ar S Pen ievadīto rokrakstu uz tekstu.

- 1 Atveriet **Iestatījumi**, pieskarieties pie **Papildu funkcijas** → **S Pen** → **S Pen uz tekstu** un pēc tam pieskarieties slēdzim, lai to ieslēgtu.

Lai uzzinātu, kā rediģēt tekstu ar S Pen, pieskarieties pie **Kā rediģēt**.

- 2 Ierakstiet tekstu ar S Pen teksta ievades lauciņā, piemēram, meklēšanas laukā vai adreses joslā. Rokraksts tiks konvertēts tekstā.

## Skats no augšas

Turiet S Pen virs vienuma, kas atrodas ekrānā, lai priekšskatītu tā saturu vai piekļūtu informācijai uznirstošā logā.

Dažās programmās priekšskatīšanas logā būs attēlotas darbību pogas.

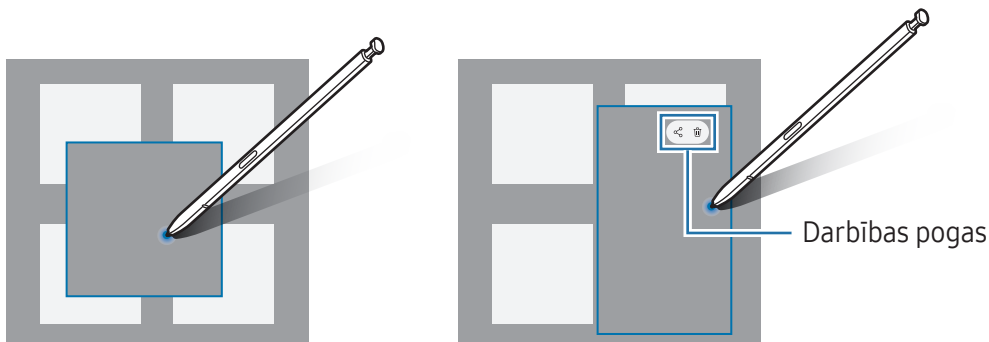

 Ja šī funkcija nav ieslēgta, atveriet **Iestatījumi**, pieskarieties pie **Papildu funkcijas** → **S Pen** un pēc tam pieskarieties slēdzim **Skats no augšas**, lai to ieslēgtu.

## Pildspalvas izvēle

### (Ātra vienumu izvēlēšanās ar S Pen)

Turot nospiestu S Pen pogu, velciet S Pen pāri tekstem vai vienumu sarakstiem, lai izvēlētos dažādus vienumus vai tekstu. Varat arī kopēt un ielīmēt izvēlētos vienumus vai tekstu citā programmā vai koplietot tos ar citiem.

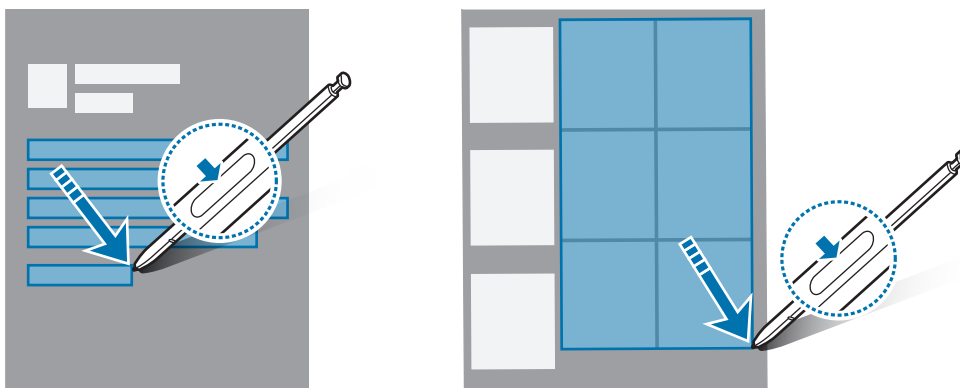



## Izslēgta ekrāna atgādnēs

Jūs varat izveidot atgādnēs, rakstot uz ekrāna, to neieslēdzot.

Kad ekrāns ir izslēgts, atvienojiet S Pen vai veiciet dubultskārienu ekrānā, kamēr turat nospiestu S Pen pogu.

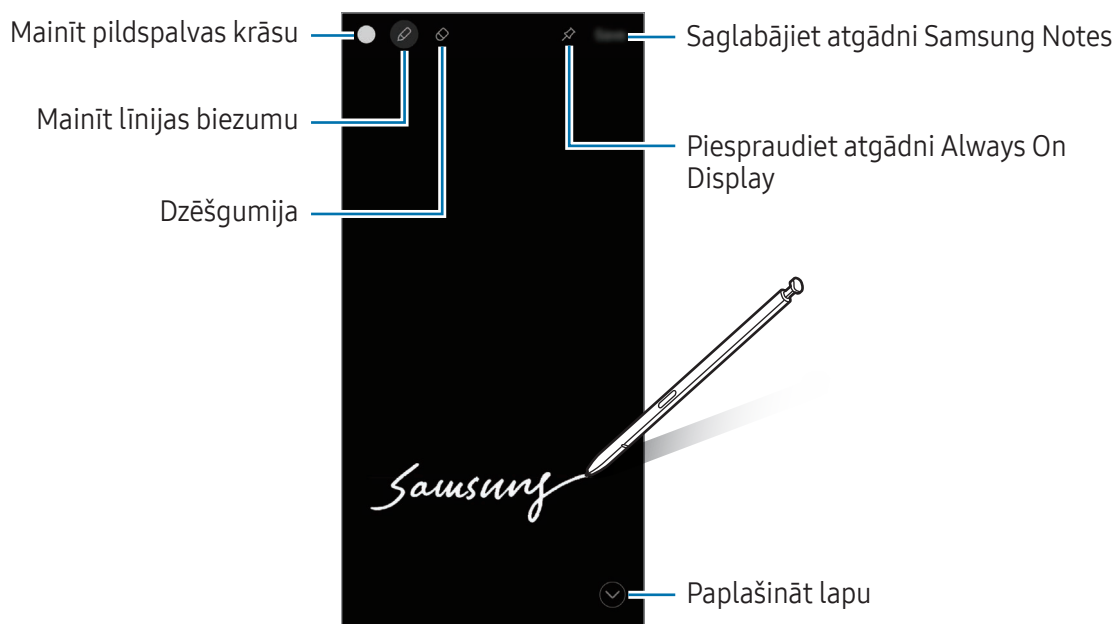
Pieskaroties pie **Saglabāt** vai atkārtoti ievietojot S Pen slotā pēc atgādnēs rakstīšanas, atgādnēs tiks saglabāta programmā **Samsung Notes**.







 Ja šī funkcija nav ieslēgta, atveriet **Iestatījumi**, pieskarieties pie **Papildu funkcijas** → **S Pen** un tad pieskarieties slēdzim **Izslēgta ekrāna atgādnēs**, lai to ieslēgtu.

### Atgādnēs piesprašana Always On Display

Lai piespraustu izslēgtā ekrāna atgādni Always On Display, pieskarieties pie Always On Display ikonas (). Piespraustā atgādnēs vēl netiks saglabāta.

Lai rediģētu piesprausto atgādni, divreiz pieskarieties pie Rediģēt ikonas (.

Lai minimizētu piesprausto atgādni, divreiz pieskarieties pie Minimizēšanas ikonas (). Atgādnēs tiks rādīta kā Piespraustās atgādnēs ikona () displejā Always On Display. Lai vēlreiz pārbaudītu atgādni, divreiz pieskarieties pie Piespraustās atgādnēs ikonas (.



 Ja pēc atgādnēs atvēršanas noteiktu laiku neveiksiet nevienu darbību, atgādnēs automātiski tiks samazināta.

# Tālrunis

## Ievads

Veiciet balss vai video zvanus vai atbildiet uz tiem.

## Zvanu veikšana

- 1 Atveriet programmu **Tālrunis** un pieskarieties pie **Cipart**.
- 2 Ievadiet tālruņa numuru.
- 3 Pieskarieties Balss zvana ikonai () lai veiktu balss zvanu, vai pieskarieties Videozvana ikonai () vai Meet videozvana ikonai () lai veiktu videozvanu.

## Zvanu veikšana no zvanu žurnāliem vai kontaktu saraksta

Atveriet programmu **Tālrunis** pieskarieties pie **Pēd.liet.** vai **Kontakti**, pēc tam velciet pa labi uz kontaktpersonas vai tālruņa numura, lai veiktu zvanu.

Ja šī funkcija ir izslēgta, pieskarieties pie Papildu iespēju ikonas () → **Iestatījumi** → **Citi zvanu iestatījumi** un pieskarieties slēdzim **Pavilkt, lai zvan. vai sūt.īsz.**, lai to ieslēgtu.

## Ātrās numura sastādīšanas taustiņu izmantošana

Lai iestatītu ātrās numura sastādīšanas taustiņu, atveriet programmu **Tālrunis** pieskarieties pie **Cipart**.  
→ Papildu iespēju ikona () → **Ātro zvanu numuri**, izvēlieties ātrās numura sastādīšanas taustiņu un pēc tam pievienojiet tālruņa numuru.

Lai veiktu zvanu, pieskarieties un turiet cipartastatūras ātrās numura sastādīšanas taustiņu. Lai lietotu ātrās numura sastādīšanas taustiņus ar skaitli 10 un vairāk, pieskarieties pirmajam(-iem) skaitļam(-iem) un pēc tam pieskarieties pēdējam ciparam un turiet to.

Piemēram, ja kā ātrā numura sastādīšanas taustiņu iestatāt **123**, pieskarieties pie **1**, pieskarieties pie **2** un pēc tam pieskarieties pie **3** un turiet to.

## Starptautiska zvana veikšana

- 1 Atveriet programmu **Tālrunis** un pieskarieties pie **Cipart**.
- 2 Pieskarieties pie **0** un turiet to, līdz parādās + zīme.
- 3 Ievadiet valsts kodu, apgabala kodu un tālruņa numuru un pēc tam pieskarieties Zvana ikonai ()

## Zvanu saņemšana



### Atbildēšana uz zvanu

Ienākoša zvana saņemšanas gadījumā velciet ikonu Atbildēt () ārpus lielā apla.

### Zvana atteikšana

Ienākoša zvana saņemšanas gadījumā velciet ikonu Noraidīt () ārpus lielā apla.

Lai nosūtītu ziņojumu, noraidot ienākošo zvanu, velciet joslu **Sūtīt ziņu** augšup un izvēlieties nosūtāmo ziņojumu. Ja pieskaraties atgādinājuma ikonai () un nosūtāt ziņojumu, varat saņemt atgādinājumu pēc stundas.

Lai izveidotu dažādus noraidījuma ziņojumus, atveriet programmu **Tālrunis** un pieskarieties pie Papildu iespēju ikonas () → **Iestatījumi** → **Ātrā ziņu noraidīšana**. Pieskarieties ikonai Pievienot () , ievadiet ziņojumu un pēc tam pieskarieties vienumam **Saglabāt**.

## Tālruņa numuru bloķēšana









Bloķējiet zvanus no konkrētiem numuriem, kas pievienoti jūsu bloķēšanas sarakstam.

Atveriet programmu **Tālrunis**, pieskarieties pie Papildu iespēju ikonas () → **Iestatījumi** → **Numuru bloķēšana** un tad izvēlieties kontaktpersonas vai tālruņa numurus, ko saglabāt bloķēto numuru sarakstā.

Kad bloķētie numuri mēģinās ar jums sazināties, jūs nesaņemsiet paziņojumus. Zvani tiks reģistrēti zvanu žurnālā.

 Varat bloķēt arī ienākošos zvanus no personām, kas neuzrāda savu zvanītāja ID. Pieskarieties slēdzim **Bloķēt zvanus no nezināmiem numur**, lai ieslēgtu šo funkciju.

## Iespējas zvana laikā

- : pārslēgšanās uz videozvanu.
-  → **Teksta zvans**: sazinieties ar otru pusi, izmantojot īsziņu. Plašāku informāciju skatiet sadaļā [Teksta saruna](#).
-  → **Tiešā tulkošana**: saņemiet reāllaika tulkojumu valodā, kuru atlasījāt balss zvanu laikā. Lai izmantotu šo funkciju, atveriet programmu **Tālrunis**, pieskarieties pie Papildu iespēju ikonas () → **Iestatījumi** → **Tiešā tulkošana**, un pēc tam pieskarieties slēdzim, lai to ieslēgtu. Plašāku informāciju skatiet sadaļā [Tālruņa zvanu tulkošana reāllaikā \(Zvanišanas palīgs\)](#).
- **Pievienot zvanu**: veiciet otru zvanu. Pirmais zvans tiks aizturēts. Kad izbeigsiet otru zvanu, pirmais zvans tiks atjaunots.
- **Izslēgt mikrofonu**: izslēdziet mikrofonu, lai sarunas biedrs jūs nedzirdētu.
- **Bluetooth**: pārslēdzieties uz Bluetooth austiņām, ja tās ir savienotas ar ierīci.
- **Skaļrunis**: ieslēdziet vai izslēdziet skaļruni. Ja izmantojat skaļruni, turiet ierīci tālāk no ausīm.
- **Cipartast. / Paslēpt**: atvērt vai aizvērt tastatūru.
- **Vairāk**: papildu funkciju izmantošana.
- : beigt pašreizējo zvanu.
- : pārslēgties uz balss zvanu videozvana laikā.
- : iestatīt ierīci automātiski mainīt uzņemšanas leņķi un tālummaiņu, videozvana laikā atpazīstot cilvēkus un tiem sekojot.
- : bloķēt ekrānu videozvana laikā.
- **Efekti**: lietot dažādus efektus videozvana laikā.
- : mainīt ekrāna malu attiecību videozvana laikā.
- **Kamera**: izslēdziet kameru videozvana laikā, lai sarunas biedrs jūs neredzētu.
- **Pārsl.**: pārslēgšanās starp priekšējo un aizmugurējo kameru videozvana laikā.



Dažas funkcijas var nebūt pieejamas atkarībā no operatora vai modeļa.

## Zvanišanas palīgs

### Zvanu pārbaude

MI palīgs atbild uz zvaniem jūsu vārdā un jautā zvanītājam, kas viņš ir un kāds ir zvana iemesls.

Lai izmantotu šo funkciju, atveriet programmu **Tālrunis**, pieskarieties pie Papildu iespēju ikonas (☰) → **Iestatījumi** → **Zvanu pārbaude**, un pēc tam pieskarieties slēdzim, lai to ieslēgtu. Pēc tam pieskarieties vienumam **Automātiski pārbaudīt zvanus**, pieskarieties slēdzim, lai to ieslēgtu, un pēc tam izpildiet ekrānā redzamos norādījumus, lai pabeigtu iestatīšanu.

Kad pienāk zvans, zvanītājam tiek atskaņots automātisks balss ziņojums un tiek ierakstīts zvanītāja teiktais.

Ja vēlaties reāllaikā pārbaudīt notiekoša zvana saturu, atveriet paziņojumu paneli un pieskarieties zvana paziņojumam. Varat arī atbildēt uz zvanu vai pārslēgties uz zvanu ar īsziņu.

Lai noklausītos zvanītāja atstāto ziņojumu pēc zvana beigām, atveriet programmu **Tālrunis**, pieskarieties **Pēd.liet.** un pēc tam atlasiet zvanu. Zvanu filtrēšanas ikona (📞) tiks parādīta blakus zvaniem.

### Teksta saruna

Sazinieties ar otru pusi teksta veidā.

Lai izmantotu šo funkciju, atveriet programmu **Tālrunis**, pieskarieties pie Papildu iespēju ikonas (☰) → **Iestatījumi** → **Teksta saruna**, un pēc tam pieskarieties slēdzim, lai to ieslēgtu. Veicot balss zvanu vai zvana laikā, pieskarieties palīga ikonai (🗣️) → **Teksta zvans**.

Kad zvans ir savienots, otram pusei tiek automātiski nosūtīts balss sveiciens, un otras puses ierunātā balss tiek parādīta ekrānā teksta veidā.

Ja izvēlaties atbildi no ātro atbilžu saraksta vai ievadāt tekstu, tā tiks pārsūtīta ar balsi otrai pusei.

Lai pārslēgtos uz balss zvanu, pieskarieties ikonai Pārslēgt uz balss zvanu (🗣️).

Lai mainītu iestatījumus, atveriet programmu **Tālrunis** un pieskarieties pie Papildu iespēju ikonas (☰) → **Iestatījumi** → **Teksta saruna**.

### Tiešā tulkošana

Saņemiet reāllaika tulkojumu valodā, kuru atlasījāt balss zvanu laikā. Plašāku informāciju skatiet sadaļā [Tālruņa zvanu tulkošana reāllaikā \(Zvanišanas palīgs\)](#).

# Kontakti

## Ievads

Veidojiet jaunus kontaktus vai pārvaldiet esošos kontaktus savā ierīcē.

## Kontaktu pievienošana

### Jauna kontakta izveidošana

- 1 Atveriet programmu **Kontakti** un pieskarieties pie Izveidošanas ikonas (+).
- 2 Izvēlējies krātuves vietu.  
Lietojot šo funkciju pirmo reizi, varat iestatīt noklusējuma krātuves vietu. Lai mainītu noklusējuma krātuves vietu, pieskarieties Papildu iespēju ikonai (⋮) → **Iestatījumi** → **Noklusējuma krātuves atrašanās vieta** un atlasiet vēlamo atrašanās vietu.
- 3 Ievadiet kontaktinformāciju un pieskarieties pie **Saglabāt**.

### Kontaktu importēšana

Pievienojiet kontaktus, importējot tos no citām krātuvēm savā ierīcē.

- 1 Atveriet programmu **Kontakti** un pieskarieties pie Papildu iespēju ikonas (⋮) → **Iestatījumi** → **Importēt kontaktus**.
- 2 Izpildiet ekrānā redzamos norādījumus, lai importētu kontaktus.

### Kontaktu sinhronizēšana ar jūsu tīmekļa kontiem





Sinhronizējiet ierīces kontaktpersonu sarakstu ar tiešsaistē esošajiem kontaktiem, kas saglabāti jūsu tīmekļa kontos, piemēram, Samsung kontā.

- 1 Atveriet **Iestatījumi**, pieskarieties pie **Konti un dublēšana** → **Pārvaldīt kontus** un izvēlieties kontu, ar kuru vēlaties veikt sinhronizāciju.
- 2 Pieskarieties pie **Sinhronizēt kontu** un pieskarieties slēdzim **Kontakti**, lai to ieslēgtu.

## Kontaktu meklēšana

Atveriet programmu **Kontakti**. Pieskarieties pie Meklēšanas ikonas (Q) kontaktu saraksta augšpusē un ievadiet meklēšanas kritērijus.

Pieskarieties kontaktpersonas profila attēlam. Pēc tam veiciet kādu no turpmāk norādītajām darbībām:

-  : balss zvana veikšana.
-  : ziņojuma sastādīšana.
-  : videozvana veikšana.
-  : e-pasta ziņojuma sastādīšana.

## Kontaktu dzēšana

- 1 Atveriet programmu **Kontakti** un pieskarieties pie Papildu iespēju ikonas (⋮) → **Izvēlēties**.
- 2 Izvēlieties kontaktpersonas un pieskarieties pie **Dzēst**.

Lai dzēstu katru kontaktpersonu atsevišķi, pieskarieties kontakta profila attēlam kontaktu sarakstā un pieskarieties pie **Citi** → **Dzēst**.

## Kontaktu kopīgošana

Jūs varat koplietot kontaktpersonas ar citiem, izmantojot dažādas koplietošanas iespējas.

- 1 Atveriet programmu **Kontakti** un pieskarieties pie Papildu iespēju ikonas (⋮) → **Izvēlēties**.
- 2 Izvēlieties kontaktpersonas un pieskarieties pie **Koplietot**.
- 3 Izvēlieties kopīgojamo kontaktinformāciju un pieskarieties pie **Gatavs**.
- 4 Izvēlieties koplietošanas metodi.

## Grupu izveidošana

Varat pievienot grupas, piemēram, draugu vai ģimenes grupas, un pārvaldīt grupās esošos kontaktus.

- 1 Atveriet programmu **Kontakti** un pieskarieties pie **Grupās** → Izveidošanas ikona (+).
- 2 Lai izveidotu grupu, izpildiet ekrānā redzamos norādījumus.

## Kontaktpersonu dublikātu sapludināšana

Ja jūsu kontaktu sarakstā atrodas kontaktu dublikāti, apvienojiet tos vienā, lai kontaktu sarakstu padarītu pārskatāmāku.

- 1 Atveriet programmu **Kontakti** un pieskarieties pie Papildu iespēju ikonas (⋮) → **Iestatījumi** → **Apvienot kontaktu dublikātus**.
- 2 Atzīmējiet kontaktpersonas un pieskarieties pie **Saplud.**

## Profila iestatīšana

Jūs varat iestatīt savu profila attēlu un profila kartīti.

- 1 Atveriet programmu **Kontakti** un pieskarieties pie sava profila.
- 2 Pieskarieties vienumam **Izveidot profila kartīti**.
- 3 Izpildiet ekrānā redzamos norādījumus, lai iestatītu profila kartīti. Atzīmējiet izvēles rūtiņu **Prof. kart.** un **Attēls**, un profila kartītei atlasītais attēls tiks lietots arī kā jūsu profila attēls.
- 4 Lai mainītu profila attēlu, pieskarieties profila attēlam vai kartītei un pieskarieties pie **Rediģēt**
- 5 Izpildiet ekrānā redzamos norādījumus, lai iestatītu profila attēlu.

## Sava profila kopīgošana

Ikviens, kam zvanāt, var redzēt jūsu profilu vai apskatīt jūsu kontaktinformāciju.

- 1 Atveriet programmu **Kontakti** un pieskarieties pie sava profila.
- 2 Pieskarieties pie **Profila kartīte un attēls** un pieskarieties slēdzim **Profila kartītes un attēla kopīgošana**, lai to ieslēgtu.

# Kamera

## Ievads

Uzņemiet fotoattēlus un ierakstiet video, izmantojot dažādus režīmus un iestatījumus.

### Kameras lietošanas etiķete

- Nefotografējiet un nefilmējiet citus cilvēkus bez viņu atļaujas.
- Nefotografējiet un nefilmējiet vietās, kur tas ir aizliegts.
- Nefotografējiet un nefilmējiet vietās, kur tādējādi var pārkāpt citu personu privātumu.

## Fotoattēlu uzņemšana

### 1 Atveriet programmu **Kamera**.

Varat arī atvērt programmu, divreiz nospiežot sānu pogu vai velkot Kameras ikonu () pa kreisi bloķētajā ekrānā.



- Ja programma **Kamera** tiek atvērta no bloķēta ekrāna vai ja ekrāns tiek izslēgts un ir iestatīta kāda ekrāna bloķēšanas metode, dažas kameras funkcijas nav pieejamas.
- Kad kamera netiek lietota, tā automātiski izslēdzas.
- Dažas metodes var nebūt pieejamas atkarībā no operatora vai modeļa.

### 2 Priekšskatījuma ekrānā pieskarieties attēla vietā, kur kamerai jāiestata fokuss.

Lai pielāgotu attēlu gaišumu, velciet pielāgošanas joslu, kas parādās virs vai zem apļveida rāmja.

- 3 Lai uzņemtu attēlu, pieskarieties ikonai Uzņemt attēlu (○).  
Lai mainītu uzņemšanas režīmu, velciet uzņemšanas režīmus pa kreisi vai pa labi vai priekšskatījuma ekrānā pavelciet pa kreisi vai pa labi.

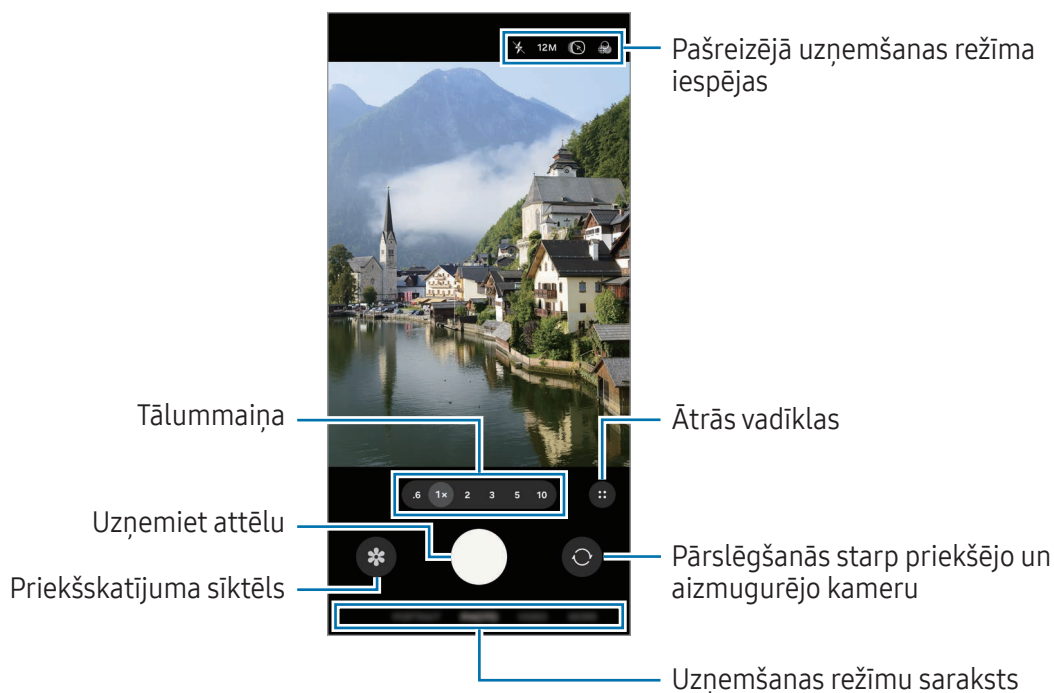

- Priekšskatījuma ekrāns var atšķirties atkarībā no uzņemšanas režīma un izmantotās kameras.
- Fokuss var nebūt skaidrs, ja objekts atrodas tuvu. Uzņemiet fotoattēlus vai video no pienācīga attāluma.
- Ja uzņemtie fotoattēli ir miglaini, notīriet kameras lēcu un mēģiniet vēlreiz.
- Pārliedzinieties, ka kameras lēca nav bojāta vai netīra. Pretējā gadījumā ierīce var nedarboties pareizi dažos režīmos, kuros nepieciešama augsta izšķirtspēja.
- Jūsu ierīces kamera ir aprīkota ar platleņķa lēcu. Platleņķa fotoattēlos vai video var būt nelieli izkropļojumi, un tas nenorāda uz ierīces darbības problēmām.
- Kamera var aizmigloties vai uz tās var veidoties kondensāts, ja ierīce tiek pakļauta pēkšņai gaisa temperatūras maiņai, atšķiroties temperatūrai ārā un kameras pārsega iekšpusē. Centieties novērst šādus apstākļus, kad plānojat izmantot kameru. Ja kamera aizmiglojas, ļaujiet tai dabīgi nožūt istabas temperatūrā, pirms uzņemat fotoattēlus vai ierakstāt video, citādi rezultāti var izskatīties miglaini.
- Šis attēls var atšķirties atkarībā no modeļa.

## Kameras pogas izmantošana

- Lai ierakstītu video, pieskarieties kameras pogai un turiet to.
- Pavelkot kameras pogu uz Bloķēšanas ikonu (🔒), varat ierakstīt video, neturot pogu.
- Lai veiktu sērijveida attēla uzņemšanu, pavelciet kameras pogu līdz ekrāna malai un turiet to.
- Pievienojot vēl vienu kameras pogu, varat to pārvietot jebkurā vietā ekrānā un padarīt fotoattēlu uzņemšanu ērtāku. Priekšskatījuma ekrānā pieskarieties pie Ātro vadīklu ikonas (⚙️) → Iestatījumu ikonas (⚙️) → **Uzņemšanas metodes** un pieskarieties slēdzim **Peldošā aizslēga poga**, lai to ieslēgtu.

## Uzņemšanas režīmu saraksta rediģēšana

Lai rediģētu uzņemšanas režīmu sarakstu, sarakstā pieskarieties pie **VAIRĀK**, pieskarieties pie **Rediģēt**, un pēc tam velciet režīmus uz vietu, kuru vēlaties.

## Tālummaiņas funkciju izmantošana

Lai tuvinātu vai tālinātu, izmantojot aizmugurējo kameru, priekšskatījuma ekrānā atlasiet vajadzīgo tālummaiņas ikonu.

Vajadzīgo tālummaiņas līmeni var atlasīt arī tālummaiņas līmeņa sarakstā, kas tiek parādīts, pieskaroties tālummaiņas ikonai.

Lai precīzāk pielāgotu tālummaiņu, priekšskatījuma ekrānā velciet tālummaiņas ikonu, savelciet vai izpletiet divus pirkstus.

Ja tālummaiņas koeficients pārsniedz noteiktu skaitu, tiek parādīta tālummaiņas norādījumu kartīte, kas norāda, kuru vietu attēlā pietuvināt.



 Šī funkcija var nebūt pieejama atkarībā no modeļa.

## Fiksēta fokusa (AF) un ekspozīcijas (AE) iestatīšana

Jūs varat nofiksēt fokusu vai ekspozīciju izvēlētā zonā, lai novērstu, ka kamera automātiski veic pielāgošanu, ņemot vērā izmaiņas subjektos vai gaismas avotos.

Pieskarieties vēlamajai fokusa zonai un turiet to, tajā parādīsies AF/AE rāmis un tiks nofiksēts fokusa un ekspozīcijas iestatījums. Iestatījums paliks fiksēts arī pēc fotoattēla uzņemšanas.





Atkarībā no izvēlētā uzņemšanas režīma šī funkcija var nebūt pieejama.

## Pašreizējā uzņemšanas režīma iespējas

Priekšskatījuma ekrānā lietojiet tālāk norādītās iespējas. Lai izmantotu citas opcijas, pieskarieties Ātro vadīklu ikonai (⋮).

- ✖ : ieslēdziet vai izslēdziet zibspuldzi.
- 12M: izvēlieties fotoattēlu izšķirtspēju.
- 📷 : ieslēdziet vai izslēdziet kustības fotoattēla funkciju. To ieslēdzot, videoklips tiks arī uzņemts dažas sekundes pirms vai pirms un pēc pieskaršanās kameras pogai.
- 🌫️ : lietojiet filtra efektu.
- 🚫 : ieslēdziet vai izslēdziet superstabilitātes funkciju.
- ☀️ : režīmā **PORTRETS** pielāgojiet gaismas intensitāti. Šī opcija var nebūt pieejama atkarībā no izvēlētā fona efekta.
- 🎛️ : izvēlieties intervāla videoklipu kadru nomaiņas ātrumu.
- FHD 30 / FHD 240 / FHD: izvēlieties videoklipu izšķirtspēju.
- HDR : ieslēdziet vai izslēdziet HDR funkciju. Ja to ieslēdzat, varat ierakstīt 10 bitu HDR video plašākā krāsu un kontrasta diapazonā.
- ☉ : izvēlieties gaismas mērīšanas metodi. Tā nosaka gaismas vērtību aprēķināšanas veidu.  
**Centrēti svērtā mērīšana** (☉) — kadra ekspozīcijas aprēķināšanai tiek izmantots kadra centrālajā daļā esošais gaismas daudzums. **Matricas mērīšana** (📊) aprēķina kopējās ainas vidējo vērtību.  
**Punkta mērīšana** (📍) — kadra ekspozīcijas aprēķināšanai tiek izmantots koncentrētā kadra centrālajā zonā esošais gaismas daudzums.
- 🎙️ : **PRO VIDEO** režīmā izvēlieties, kura virziena skaņu vēlaties ierakstīt augstākā līmenī. Varat izmantot arī USB vai Bluetooth mikrofonu, pievienojot to ierīcei.

-  : **PRO** vai **PRO VIDEO** režīmā mainiet ekspozīcijas monitora opciju. Atlasiet opciju, lai priekšskatījuma ekrānā parādītu pāreksponētus vai nepietiekami eksponētus līmeņus ar rakstu vai krāsu.
-  : ieslēdziet vai izslēdziet žurnāla video funkciju. Ja to ieslēdzat, varat ierakstīt videoklipus plašākā dinamiskajā diapazonā, lai redīgēšana būtu elastīgāka.
-  : režīmā **PĀRTIKA** iestatiet fokusu uz objektu rāmī un izpludiniet attēlu, kas atrodas ārpus šī rāmja.



Pieejamās iespējas var atšķirties atkarībā no izvēlētā modeļa vai uzņemšanas režīma.

## Foto uzņemšanas režīms

Kamera automātiski pielāgo uzņemšanas iespējas, ņemot vērā apkārtējo vidi.

Uzņemšanas režīmu sarakstā pieskarieties pie **FOTO** un pieskarieties ikonai Uzņemt attēlu () lai uzņemtu fotoattēlu.

## Izšķirtspējas mainīšana

Fotoattēlus var uzņemt ar augstu izšķirtspēju.



Fotoattēlu uzņemšanas opcijās pieskarieties pie **12M**, lai nomainītu nepieciešamo izšķirtspēju, un uzņemiet attēlu.



Atkarībā no modeļa izšķirtspēja var atšķirties.

## Fotouzņēmumu ieteikumi

Kamera iesaka ideālo kompozīciju attiecīgajam fotoattēlam, atpazīstot objekta novietojumu un leņķi.

Priekšskatījuma ekrānā pieskarieties pie Ātro vadīklu ikonas () → Iestatījumu ikonas () un pieskarieties slēdzim **Fotouzņēmumu ieteikumi**, lai to ieslēgtu.

- 1 Uzņemšanas režīmu sarakstā pieskarieties pie **FOTO**.  
Priekšskatījuma ekrānā parādīsies rokasgrāmata.
- 2 Vērsiet rokasgrāmatu uz objektu.  
Kamera atpazīst kompozīciju, un priekšskatījuma ekrānā parādās kompozīcijas ieteikumi.

- 3 Pārvietojiet ierīci tā, lai palīglīnijas atbilstu ieteiktajai kompozīcijai. Kad iegūta ideālā kompozīcija, vednes krāsa mainīsies uz dzeltenu.
- 4 Lai uzņemtu attēlu, pieskarieties ikonai Uzņemt attēlu (○).

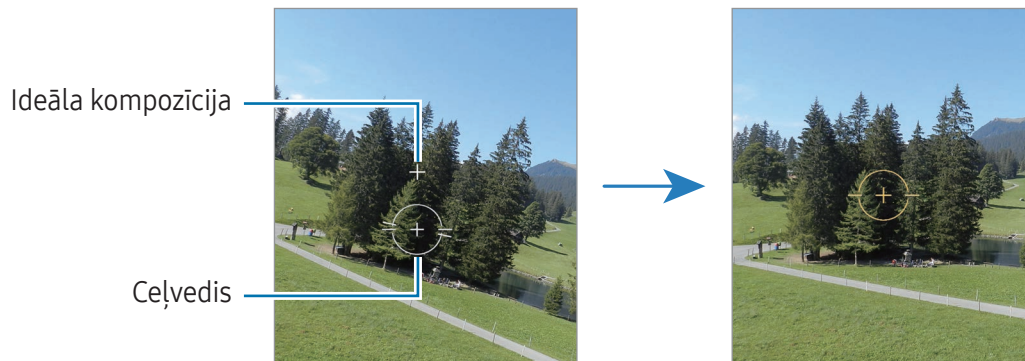

## Pašfoto uzņemšana

Jūs varat uzņemt pašportretus, izmantojot priekšējo kameru.

- 1 Priekšskatījuma ekrānā velciet uz augšu vai leju vai pieskarieties ikonai Pārslēgties uz priekšējo kameru (📷), lai pārslēgtos uz priekšējo kameru pašportreta uzņemšanai.
- 2 Pagriezieties pret priekšējās kameras objektīvu.  
Lai uzņemtu pašportretus, izmantojot ainavu un cilvēku fotografēšanai paredzēto platleņķa režīmu, pieskarieties ikonai Pārslēgt uz platleņķi (👤).
- 3 Lai uzņemtu attēlu, pieskarieties ikonai Uzņemt attēlu (○).

## Skaidru tuvplāna attēlu uzņemšana (Galaxy S26 Ultra)

Uzņemiet skaidrus objekta tuvplāna attēlus.

- 1 Priekšskatījuma ekrānā pieskarieties pie **1x**.
- 2 Novietojiet kameru objekta tuvumā.
- 3 Kad tiek parādīta ikona Fokusa pastiprinātājs (🌸), pieskarieties ikonai Uzņemt attēlu (○), lai uzņemtu attēlu.

👉 Ja šī funkcija nav ieslēgta, pieskarieties pie Fokusa pastiprinātāja ikonas (🌸), lai to ieslēgtu.

## Dokumentu vai teksta skenēšana

Varat skenēt dokumentus vai tekstu.

- 1 Uzņemšanas režīmu sarakstā pieskarieties pie **FOTO**.
- 2 Pavērsiet kameru pret objektu un pieskarieties pie **Skenēt**.  
**Skenēt** ikona parādīsies tikai tad, ja tiks noteikts dokuments vai teksts.
  - Lai mainītu skenēšanas apgabalu, pieskarieties ikonai Pielāgot (📐).
  - Lai mainītu filtra efektu, pieskarieties ikonai Filtrēt (🌈).
  - Lai izmantotu noņemšanas opcijas, pieskarieties ikonai Noņemt (🗑️).
- 3 Pieskarieties pie **Saglabāt**.

## Video režīms

Kamera automātiski pielāgo uzņemšanas iespējas, ņemot vērā apkārtējo vidi.

- 1 Uzņemšanas režīmu sarakstā pieskarieties pie **VIDEO** un pieskarieties ikonai Sākt ierakstīšanu (🔴), lai ierakstītu video.
  - Lai ierakstīšanas laikā pārslēgtos starp priekšējo un aizmugurējo kameru, priekšskatījuma ekrānā velciet uz augšu vai uz leju vai pieskarieties pie ikonas Pārslēgties uz priekšējo kameru (📷).
  - Lai ieraksta laikā no video tvertu nekustīgu attēlu, pieskarieties pie Tveršanas ikonas (📷).
  - Lai video ierakstīšanas laikā ierakstītu skaņu no noteikta virziena lielākā skaļumā, pavērsiet kameru tajā virzienā un pielāgojiet tālummaiņu. Ja šī funkcija nav ieslēgta, priekšskatījuma ekrānā pieskarieties pie Ātro vadīklu ikonas (⚙️) → Iestatījumu ikonas (⚙️) → **Audio iespējas** un pieskarieties slēdzim **Mikrofona tuvināšana**, lai to ieslēgtu.
- 2 Pieskarieties ikonai Apturēt ierakstīšanu (⏏️), lai apturētu video ierakstīšanu.

📵 Optiskā tālummaiņa var nedarboties vāja apgaismojuma apstākļos.

## Izšķirtspējas mainīšana



Video var ierakstīt ar augstu izšķirtspēju, kuras maksimālā vērtība ir 8 K.

Fotoattēlu uzņemšanas opcijās pieskarieties pie e FHD 30 kadri sek. ikonas (FHD 30), lai nomainītu nepieciešamo izšķirtspēju, un ierakstiet video.

Kad beidzat video ierakstīšanu, atskaņojiet to programmā **Galerija**. Kad pieskaraties pie Tveršanas ikonas (📷) kadrā, kurš jums patīk, kadrs tiks saglabāts kā fotoattēls.

## Video stabilizēšana (Īpaša stabilitāte)



Ja video ierakstīšanas laikā ir daudz vibrēšanas, izmantojiet superstabilitātes funkciju, lai uzlabotu video stabilizēšanu.

Uzņemšanas režīmu sarakstā pieskarieties **VIDEO**, pieskarieties ikonai Superstabilitāte () → ikonai Superstabilitāte ieslēgts () vai ikonai Superstabilitāte ar horizontālu bloķēšanu () un pēc tam ierakstiet video.

## Automātiskās kadrēšanas funkcijas lietošana

### (Uzņemšanas leņķa un tālummaiņas maiņa, sekojot cilvēkiem)





Varat iestatīt automātisku uzņemšanas leņķa un pietuvinājuma maiņu, ja ierīce atpazīst cilvēkus video uzņemšanas laikā.

Uzņemšanas režīmu sarakstā pieskarieties pie **VIDEO**, pieskarieties ikonai Ātrās vadīklas () → Automātiskās kadrēšanas ikona () lai to ieslēgtu, un pēc tam ierakstiet video.

Lai sekotu uzņemšanas leņķim un to regulētu un tuvinātu izvēlētu personu, pieskarieties pie rāmja, kas attēlots ap šo personu. Lai izslēgtu sekošanu, pieskarieties rāmim vēlreiz.

## Divkāršo ierakstu funkcijas izmantošana

Ierakstiet video ar divām kamerām vienlaikus. Varat atsevišķi saglabāt un rediģēt video, kas ierakstīti ar katru kameru. Kā arī varat atskaņot videoklipus dažādos veidos, piemēram, dalītā skatā vai attēla attēlā skatā.

Uzņemšanas režīmu sarakstā pieskarieties pie **VIDEO** → ikonai Ātrās vadīklas () → divkāršo ierakstu ikonai (). Pēc tam pieskarieties Attēls attēlā skata ikonai () vai Dalītā skata ikonai () un ierakstiet video.

Atlasot Attēls attēlā skata ikonu () varat mainīt attēls attēlā loga izmēru vai atrašanās vietu.

Ja vēlaties saglabāt katras kameras video atsevišķi, pieskarieties Ātro vadīklu ikonai () → Iestatījumu ikonai () → **Divi ieraksti** → **Saglabāt atsevišķos failos**.

## Portreta režīms/Portreta video režīms

Izmantojot portreta režīmu vai portreta video režīmu, varat uzņemt fotoattēlus un video, kur fons ir izplūdis un objekts ir skaidri izcelts. Tāpat varat pievienot fona efektu un rediģēt to pēc fotoattēla uzņemšanas.

- 1 Uzņemšanas režīmu sarakstā pieskarieties pie **PORTRETS** vai pie **VAIRĀK** → **PORTRETA VIDEO**.
- 2 Pieskarieties portreta ikonai (👤) un izvēlieties nepieciešamo fona efektu vai velciet regulēšanas joslu, lai pielāgotu fona efekta intensitāti.
- 3 Kad priekšskatījuma ekrānā parādās paziņojums **Gatavs**, pieskarieties pie ikonas Uzņemt attēlu (📷), lai uzņemtu fotoattēlu, vai pieskarieties pie ikonas Sākt ierakstīšanu (📹), lai ierakstītu video.



- Pieejamās iespējas var atšķirties atkarībā no izvēlētā uzņemšanas režīma.
- Izmantojiet šo funkciju apstākļos ar pietiekamu apgaismojumu.
- Izplūduša fona iespēja var netikt nodrošināta šādos apstākļos:
  - Ierīce vai objekts kustas.
  - Objekts ir plāns vai caurspīdīgs.
  - Objektam ir tāda pati krāsa kā fonam.
  - Objekts vai fons ir līdzens.

## Pro režīms/Pro video režīms

Uzņemiet fotoattēlus vai ierakstiet video, manuāli pielāgojot dažādas uzņemšanas iespējas, piemēram, ekspozīcijas vērtību un ISO vērtību.

Uzņemšanas režīmu sarakstā pieskarieties pie **VAIRĀK** → **PRO** vai **PRO VIDEO**. Atlasiet opcijas un pielāgojiet iestatījumus, pēc tam pieskarieties ikonai Uzņemt attēlu (📷), lai uzņemtu attēlu, vai pieskarieties ikonai Sākt ierakstīšanu (📹), lai ierakstītu video.

Ja vēlaties pārbaudīt informāciju par jebkuru opciju, atlasiet opciju un pieskarieties ikonai Par atlasīto iestatījumu (i). Lai atiestatītu iestatītās opcijas, pieskarieties ikonai Atiestatīt (🔄).

## Izšķirtspējas mainīšana

Video var ierakstīt ar augstu izšķirtspēju, kuras maksimālā vērtība ir 8 K.

Fotoattēlu uzņemšanas opcijās pieskarieties pie e FHD 30 kadri sek. ikonas ()<sup>FHD</sup><sub>30</sub>), lai nomainītu nepieciešamo izšķirtspēju, un ierakstiet video.

Kad beidzat video ierakstīšanu, atskaņojiet to programmā **Galerija**. Kad pieskaraties pie Tveršanas ikonas () kadrā, kurš jums patīk, kadrs tiks saglabāts kā fotoattēls.



## Fokusa un ekspozīcijas apgabalu nošķiršana

Jūs varat nošķirt fokusa un ekspozīcijas apgabalu.

Pieskarieties priekšskatījuma ekrānam un turiet to. Ekrānā parādīsies AF/AE rāmis. Velciet rāmi uz laukumu, kurā vēlaties nošķirt fokusēšanas apgabalu un ekspozīcijas apgabalu.

## Pārtikas režīms

Uzņemiet ēdienu fotoattēlus košākās krāsās.

- 1 Uzņemšanas režīmu sarakstā pieskarieties pie **VAIRĀK → PĀRTIKA**. Ekrānā tiks parādīt rāmis, un zona ārpus rāmja būs izplūdusi.
- 2 Lai mainītu rāmja lielumu, velciet aiz tā stūra. Pieskarieties vēlamajā vietā vai velciet rāmi, lai to pārvietotu.
- 3 Pieskarieties Ātro vadīklu ikonai () → Krāsu temperatūras ikonai () un velciet pielāgošanas joslu, lai pielāgotu krāsu temperatūru.
- 4 Lai uzņemt attēlu, pieskarieties ikonai Uzņemt attēlu ()

## Panorāmas režīms

Lietojiet panorāmas režīmu, lai uzņemtu fotoattēlu sēriju un savienotu tos, izveidojot platekrāna ainavu.

- 1 Uzņemšanas režīmu sarakstā pieskarieties pie **VAIRĀK** → **PANORĀMA**.
  - 2 Pieskarieties ikonai Uzņemt attēlu (○) un lēni pārvietojiet ierīci vienā virzienā. Saglabājiēt attēlu rāmja ietvaros kameras skatu meklētājā. Ja priekšskatījuma attēls neietilpst rāmī vai arī jūs nepārvietojat ierīci, ierīce automātiski pārtrauks fotoattēlu uzņemšanu.
  - 3 Pieskarieties ikonai Gatavs (■), lai pārtrauktu attēlu uzņemšanu.
-  Izvairieties no fotoattēlu uzņemšanas ar nenoteiktu fonu, piemēram, klajām debesīm vai parastu sienu.

## Palēninājuma režīms





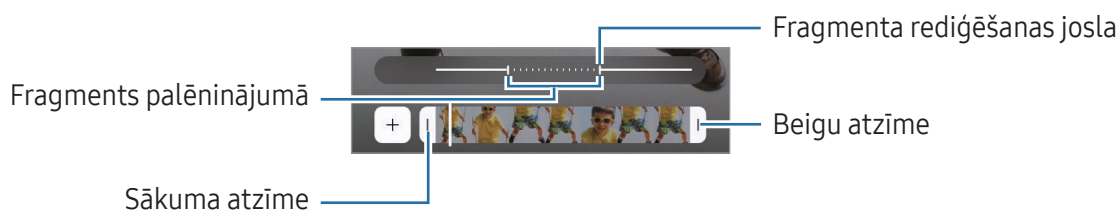



Ierakstiet video skatīšanai palēninājumā. Varat norādīt, kuras jūsu uzņemto video daļas atskaņot palēninājumā.

- 1 Uzņemšanas režīmu sarakstā pieskarieties **VAIRĀK** → **LĒNA KUSTĪBA** un pieskarieties ikonai Sākt ierakstīšanu (●), lai ierakstītu video.
  - 2 Kad esat beidzis ierakstīšanu, pieskarieties ikonai Apturēt ierakstīšanu (■), lai apturētu.
  - 3 Priekšskatījuma ekrānā pieskarieties priekšskatījuma sīktēlam. Video ātrais fragments tiks iestatīts kā palēninājums, un tiks sākta video atskaņošana. Balstoties uz video, tiks izveidoti ne vairāk kā divi palēninājuma fragmenti.
- Lai rediģētu palēninājuma fragmentu, pieskarieties pie Rediģēšanas ikonas (✎) → Ātruma ikonai (⚙️) un velciet fragmenta rediģēšanas joslu uz kreiso vai labo pusi.





## Intervālu uzņemšanas režīms

Ierakstiet ainavas, piemēram, cilvēku vai automobiļu pārvietošanos, un skatiet tās kā paātrinātus video.

- 1 Uzņemšanas režīmu sarakstā pieskarieties pie **VAIRĀK → HIPERLĒCIENS**.
  - 2 Pieskarieties pie Ātruma ikonas () un izvēlieties kadru maiņas ātruma iespēju.
    - Ja iestatīsit kadru maiņas ātrumu uz **AUTO**, ierīce automātiski pielāgos kadru maiņas ātrumu atbilstoši ainavas mainīgajam ātrumam.
    - Ja vēlaties ierakstīt zvaigžņu takas, iestatiet kadru ātrumam ikonu Nakts trīssimt reižu ātrāk () un pieskarieties ikonai Zvaigžņu takas ()
  - 3 Pieskarieties ikonai Sākt ierakstīšanu () lai sāktu ierakstīšanu.
  - 4 Pieskarieties ikonai Apturēt ierakstīšanu () lai apturētu ierakstīšanu.
-  Varat izmantot nakts intervālu uzņemšanas funkciju, fotografēšanas opcijās pieskaroties ikonai Ātrums () → ikonai Nakts piecpadsmit reizes ātrāk () vai ikonai Nakts četrdesmit piecas reizes ātrāk (). Šī funkcija ir piemērota, lai veiktu tādas darbības kā, piemēram, fotografēšanu no kustīgām automašīnām, kas liek gaismai izskatīties tā, it kā arī tā kustas.

## Kameras iestatījumu pielāgošana

Priekšskatījuma ekrānā pieskarieties Ātro vadīklu ikonai () → ikonai Iestatījumi (). Atkarībā no izvēlētā uzņemšanas režīma dažas iespējas var nebūt pieejamas.

### Intelektiskās funkcijas

- **Skenēšana:** iestatiet ierīci skenēt dokumentus, tekstu vai QR kodus no priekšskatījuma ekrāna.
- **Fotouzņēmumu ieteikumi:** iestatiet kameru, lai tā piedāvātu ideālo kompozīciju attiecīgajam fotoattēlam, atpazīstot objekta novietojumu un leņķi.
- **Fotoattēlu uzlabošana**
  - **Prioritizēt kvalitāti / Līdzsvarots / Prioritizēt ātrumu:** izvēlieties kvalitātes opciju.
  - **Ainas noteikšana:** iestatiet ierīci, lai tā automātiski pielāgotu krāsu iestatījumus un piemērotu optimizēto efektu, ņemot vērā objektu vai ainu.
- **Pielāgot filtrus:** izveidojiet savu filtru, izmantojot attēlu ar tādu krāsas toni, kāds jums patīk no Galerija.

## Fotoattēli



- **Fotoattēlu formāts:** atlasiet, kā vēlaties saglabāt attēlu.
  - **Augstas efektivitātes attēli:** uzņemiet attēlus augstas efektivitātes attēla formātā (HEIF).
  - **Pro režīma attēla formāts:** izvēlieties failu formātu, kādā saglabāt attēlus, kas uzņemti ar pro režīmu. JPEG faili saspiež attēlus un aizņem mazāk vietas krātuvē. RAW faili (DNG faila formāts) saglabā visus fotoattēla datus, tādējādi nodrošinot labāko attēla kvalitāti, un saglabā attēlus nesaspiegtā formātā, bet tie aizņem vairāk vietas krātuvē. Ja izvēlaties **RAW un JPEG formāti**, katrs attēls tiek saglabāts divos formātos: DNG un JPG.
- **Ūdenszīme:** pievienojiet ūdenszīmi, uzņemot attēlus.
- **Kustības fotoattēli:** iestatiet uzņemt videoklipus dažas sekundes pirms vai pirms un pēc pieskaršanās kameras pogai. Varat arī iestatīt audio atsauksmes opcijas.

## Videoklipi

- **Video formāts**
  - **HEVC (augsta efektivitāte) / H.264 (saderīgākais):** izvēlieties video formātu.
  - **Augstas bitu pārraides video:** palieliniet bitu pārraides ātrumu. Ja izmantojat šo funkciju, faila lielums var būt lielāks nekā parastiem video.
  - **HDR:** pievienojiet HDR opciju priekšskatījuma ekrānam.
  - **Log:** pievienojiet žurnāla video opciju priekšskatījuma ekrānam.
  - **APV:** pievienojiet APV opciju priekšskatījuma ekrānam. Ieslēdzot šo funkciju, varat ierakstīt un rediģēt kinematogrāfiskas kvalitātes video, izmantojot uzlaboto profesionālo video (APV) kodeku.
-  HEVC video, iespējams, nevarēs atskaņot citās ierīcēs vai koplietot tos tiešsaistē.
  - Dažos režīmos video nevar ierakstīt HEVC formātā.
  - Lai pareizi atskaņotu HDR video, ierīcei jāatbalsta HDR.
- **Autom. kadru skaits sekundē:** iestatiet ierīci ierakstīt spilgtākus video vāja apgaismojuma apstākļos, automātiski optimizējot kadru nomaiņas ātrumu.
- **Video stabilizācija:** ieslēdziet prettrīcēšanas funkciju, lai mazinātu vai novērstu attēla miglainību, ko rada kameras trīcēšana video ierakstīšanas laikā.

- **Divi ieraksti:** mainiet divkāršā ieraksta saglabāšanas opciju.
- **Audio iespējas**
  - **Mikrofona tuvināšana:** kad ierakstāt video, no pietuvinātās vietas varat ierakstīt skaļāku skaņu.
  - **360 audio ierakstīšana:** varat ierakstīt imersīvākus 3D skaņas video, izmantojot Bluetooth austiņas, kas atbalsta 360 audio ierakstīšanas funkciju.
  - **Audio atskaņošana:** video ierakstīšanas laikā multivīdi var atskaņot bez pauzes. Multivīde tiks apturēta, kad būs ieslēgta 360 grādu audio ierakstīšanas funkcija.
- **Saglabāt ārējā krātuvē:** saglabājiet videoklipus pievienotajā ārējā atmiņā.

## Vispārīgi

- **Sekošana automātiskajam fokusam:** iestatiet, lai ierīce izsekotu un automātiski fokusētos uz izvēlēto objektu. Kad priekšskatījuma ekrānā izvēlaties objektu, ierīce fokusējas uz objektu arī tad, ja objekts kustas vai jūs maināt kameras novietojumu.
  -  Sekošana līdzī objektam var neizdoties šādos apstākļos:
    - Objekts ir pārāk liels vai pārāk mazs.
    - Objekts pārāk daudz kustas.
    - Objekts tiek apgaismots no aizmugures vai jūs uzņemat tumšā vietā.
    - Krāsas vai raksti uz objekta un fonā ir vienādi.
    - Ja objekts ietver horizontālus rakstus, piemēram, žaļūzijas.
    - Kamera pārāk daudz kustas.
    - Video izšķirtspēja ir augsta.
    - Pietuvinot vai attālinot, izmantojot optisko tālummaiņu.
- **Kompozīcijas vadlīnijas:** iestatiet, lai parādītu skatu meklētāja vadlīnijas kompozīcijas veidošanas atvieglošanai, izvēloties objektus.
- **Atrašanās vietas atzīmes:** pievienojiet fotoattēlam atrašanās vietas GPS birku.
  -  GPS signāla stiprums var samazināties vietās, kur signāls ir traucēts, piemēram, starp ēkām, zemās vietās vai sliktos laikapstākļos.
  - Jūsu atrašanās vieta var būt norādīta jūsu fotoattēlos, ja tie tiek augšupielādēti internetā. Lai no tā izvairītos, izslēdziet atrašanās vietas atzīmju iestatījumu.

- **Saglabāt pašbildes kā priekšsk.**: iestatiet ierīci, lai tā saglabātu attēlus vai video tādā pašā izskatā, kā tie tiek parādīti priekšskatījuma ekrānā, uzņemot tos ar priekšējo kameru un nepagriežot.
- **Pav.priekšsk. augšup/lejup, lai**: izvēlieties darbību, kas jāveic, velkot uz augšu vai uz leju priekšskatījuma ekrānā.
- **Uzņemšanas metodes**
  - **Nospiediet skaļuma pogu, lai**: uzņemtu attēlus vai ierakstītu videoklipus, tuvinātu vai tālinātu vai regulētu skaļumu, izmantojot skaļuma regulēšanas pogu.
  - **Balss komandas**: uzņemiet attēlus vai ierakstiet videoklipus, izmantojot balss komandas.
  - **Peldošā aizslēga poga**: pievienojiet vēl vienu pārvietojamu pogu jebkurā ekrāna vietā, lai uzņemtu attēlus.
  - **Plaukstas rādīšana**: parādiet plaukstu priekšējai kamerai, lai uzņemtu pašbildes vai sāktu ierakstīt videoklipus.
- **Iestatījumi, kas jā saglabā**: atverot kameru, saglabājiēt pēdējos iestatījumus, piemēram, uzņemšanas režīmu.
- **Atbilde ar vibrāciju**: iestatiet ierīci, lai tā ievibrētos noteiktās situācijās, piemēram, pieskaroties kameras pogai.
- **Camera Assistant**: lejupielādējiēt programmu **Camera Assistant** un iestatiet papildu kameras iestatījumus.

### Konfidencialitāte

- **Atļaujas**: piekļūt programmas Kamera lietošanai nepieciešamām atļaujām.
- **Atjaunot iestatījumus**: atiestata kameras iestatījumus.
- **Par Kameru**: pārbauda programmas Kamera versiju un juridisko informāciju.
- **Sazinieties ar mums**: uzdot jautājumus vai pārbaudīt biežāk uzdotos jautājumus.



Šī funkcija var nebūt pieejama atkarībā no modeļa.

# Galerija

## Ievads

Pieklūstiet ierīcē saglabātajiem attēliem un video. Jūs varat arī pārvaldīt attēlus un video albumos vai izveidot stāstus.

## Galerijas lietošana

Atveriet programmu **Galerija**.

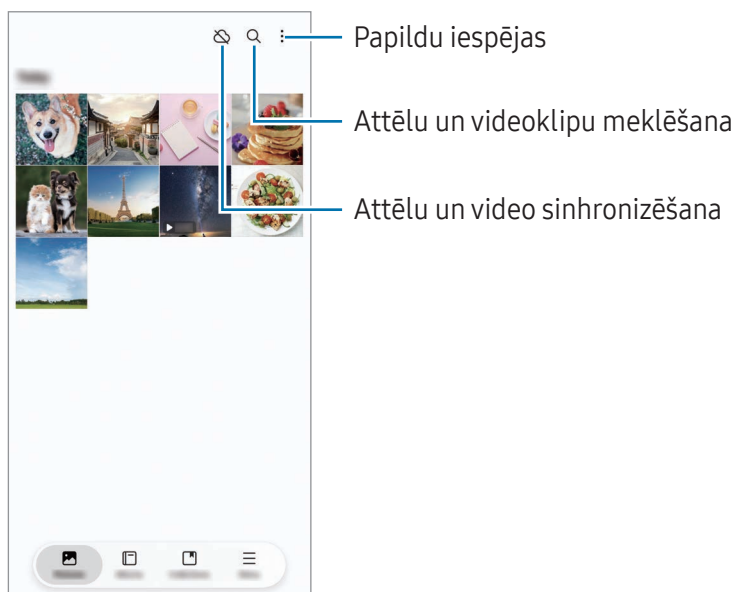

## Attēlu skatīšana

Atveriet programmu **Galerija** un izvēlieties attēlu. Lai skatītu citus failus, pavelciet ekrānā pa kreisi vai pa labi.

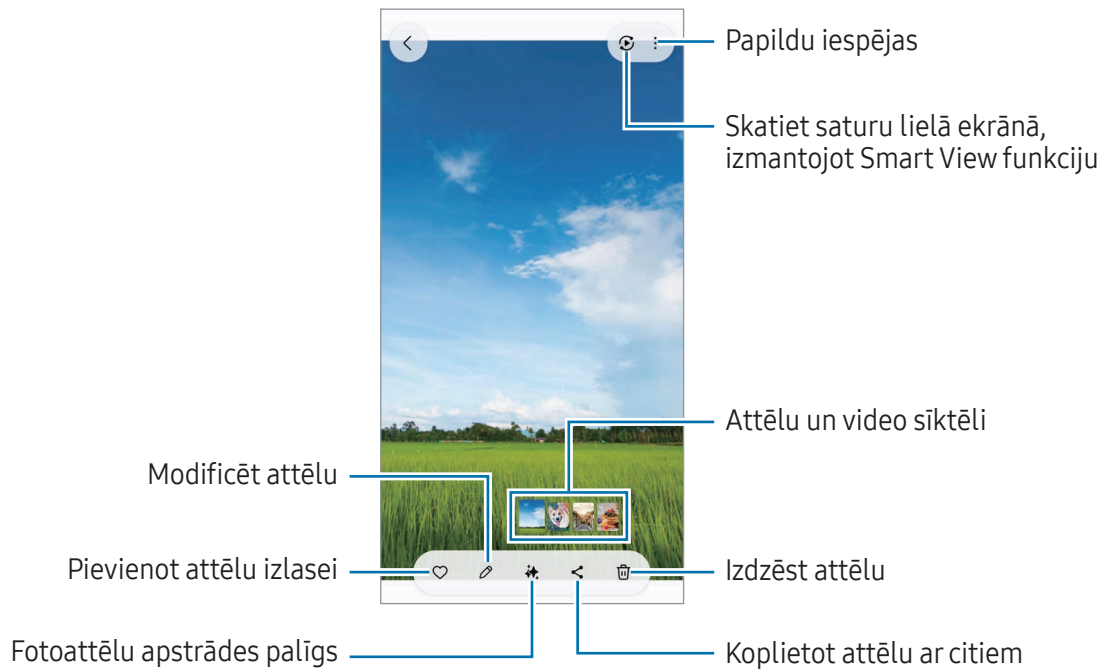

## Attēlu pārveidošana

Varat uzlabot blāvus, izplūdušis un zemas izšķirtspējas attēlus.

- 1 Atveriet programmu **Galerija** un izvēlieties attēlu.
- 2 Velciet ekrānā uz augšu un pieskarieties pie **Uzlabot**. Jūs varat pārbaudīt pirms un pēc.
- 3 Pieskarieties ikonai Saglabāt (↓), lai saglabātu pārveidoto attēlu.

## Objektu izvilkšana no attēliem

Atdaliet objektu no fona un izvelciet to. Izvilktu attēlu, saglabājot kā uzlīmi vai attēlu, var nokopēt vai izmantot dažādos veidos.

- 1 Atveriet programmu **Galerija** un izvēlieties attēlu vai video.
- 2 Pieskarieties objektam, kuru vēlaties izvilkēt, un pieturiet, pēc tam izvēlieties opciju. Atlasot attēlu, kas uzņemts ar kustīgu fotoattēlu funkciju, tiks parādīta funkcija **Saglabāt kā GIF**. Ja vēlaties saglabāt izvilkto attēlu GIF formātā, pieskarieties pie **Saglabāt kā GIF**.



Videoklipiem šī funkcija ir pieejama tikai tad, kad tie ir apturēti.

## Palielinātu attēlu apgriešana

- 1 Atveriet programmu **Galerija** un izvēlieties attēlu.
- 2 Izvērsiet divus pirkstus apgabalā, kuru vēlaties saglabāt, un pieskarieties pie Ātrās apgriešanas ikonas ()  
Izgrieztais apgabals tiks saglabāts kā fails.

## Video skatīšana

Atveriet programmu **Galerija** un izvēlieties video, ko vēlaties atskaņot. Lai skatītu citus failus, pavelciet ekrānā pa kreisi vai pa labi.

Lai izmantotu vairāk iespēju atskaņošanas laikā, pieskarieties pie Papildu iespēju ikonas (☰) → **Atvērt video atskaņotājā**.



Velciet augšup vai lejup atskaņošanas ekrāna kreisajā pusē, lai pielāgotu spilgtumu, vai velciet augšup vai lejup atskaņošanas ekrāna labajā pusē, lai pielāgotu skaļumu.

Lai patītu atpakaļ vai pārtītu uz priekšu, velciet atskaņošanas ekrānā pa kreisi vai pa labi.

## Spilgtāku un skaidrāku video skatīšana

Atskaņojot videoklipus, palieliniet ekrāna spilgtumu un padariet krāsas spilgtākas. Atveriet **Iestatījumi** un pieskarieties pie **Papildu funkcijas** → **Videoklipu spilgtums** → **Gaišs**.



- Šī funkcija ir pieejama tikai dažās programmās.
- Lietojot šo funkciju, palielināsies akumulatora enerģijas patēriņš.

## Albumi

Atveriet programmu **Galerija**, pieskarieties pie **Albumi** → Izveidošanas ikona (+), un pēc tam izvēlieties albuma veidu.

- **Albums**: manuāla jaunu albumu izveide, attēlu un videoklipu pievienošana.
- **Auto albums**: albumu izveidošana, kas automātiski apkopo jūsu atlasīto personu attēlus.
- **Grupa**: saistītu albumu grupas izveidošana.
- **Kopīg.albums**: albumu izveidošana, kurus var kopīgot ar citiem.
- **Kopīgots ģimenes albums**: albumu izveidošana, kurus var kopīgot ar savu ģimeni.



Dažas funkcijas var nebūt pieejamas atkarībā no reģiona vai modeļa.

## Kolekcijas

Attēli un videoklipi tiks automātiski sakārtoti kategorijās Stāsti, Ekrānuzņēmumi, Personas, Atrašanās vietas un Dokumenti.

Atveriet programmu **Galerija**, pieskarieties pie **Kolekcijas** un izvēlieties kolekciju. Ja vēlaties mainīt ekrānā redzamās kategorijas vai mainīt kategoriju secību, pieskarieties **Rediģēt kolekcijas**.

## Attēlu vai video dzēšana

Atveriet programmu **Galerija**, pieskarieties un turiet attēlu, video vai albumu, ko vēlaties dzēst, un pēc tam pieskarieties pie **Dzēst**.

## Atkritnes funkciju izmantošana

Izdzēstie attēli un videoklipi tiks īslaicīgi saglabāti atkritnē. Šie faili tiks dzēsti pēc noteikta laika perioda.

Lai piekļūtu failiem atkritnē, atveriet programmu **Galerija** un pieskarieties pie **Izvēlne** → **Atkritne**. Lai atjaunotu failus, pieskarieties pie **Izvēlēties**, atlasiet failus un pēc tam pieskarieties **Atjaunot**.

## Bixby

Bixby ir lietotāja saskarnes pakalpojums, kas atvieglo ierīces lietošanu. Jūs varat pateikt Bixby, ko vēlaties. Bixby palaidīs jūsu pieprasīto funkciju vai parādīs jūsu vēlamu informāciju.

Apmeklējiet [www.samsung.com/bixby](http://www.samsung.com/bixby), lai iegūtu vairāk informācijas.



Bixby ir pieejams tikai dažās valodās, un noteiktos reģionos tas, iespējams, nebūs pieejams.

### Bixby aktivizēšana

Kamēr turat nospiestu sānu pogu, pasakiet Bixby, ko vēlaties. Lai izmantotu šo funkciju, atveriet **Iestatījumi** un pieskarieties pie **Papildu funkcijas** → **Sānu poga** → **Ilgs pieskāriens** → **Bixby**.

Vai arī sakiet aktivizēšanas frāzi, piemēram, “Hi, Bixby” vai “Bixby”, un pēc tam pasakiet, ko vēlaties.

### Aktivizēšanas frāzes iestatīšana

1 Atveriet **Iestatījumi** un pieskarieties **Papildu funkcijas** → **Bixby** → **Balss reģistrācija**.

2 Izvēlieties vēlamu aktivizēšanas frāzi sadaļā **Aktivizēt ar balsi**.



Darbinot šo programmu pirmoreiz vai restartējot to pēc datu atiestatīšanas, ievērojiet ekrānā redzamās instrukcijas, lai pabeigtu sākotnējo iestatīšanu.

## Vairāki logi

### (Vairāku programmu lietošana vienlaikus)

Palaidiet programmas vienlaikus dalītā ekrāna skatā vai vairākas programmas uznirstošajā skatā.

 Dažas programmas var neatbalstīt šo funkciju.

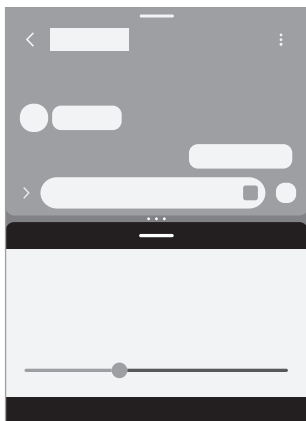

Dalītā ekrāna skats

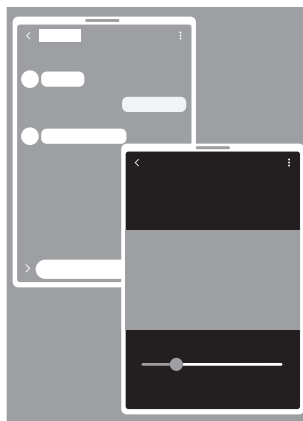

Uznirstošais skats

### Vairāku logu palaišana

- Pēdējo programmu poga

Pieskarieties pie pēdējo programmu pogas (|||), pieskarieties programmas ikonai un pēc tam pieskarieties pie **Atvērt dalītā ekrāna skatā** vai **Atvērt uznirstošajā skatā**.

- Ekrāna vilkšana

Atveriet **Iestatījumi**, pieskarieties pie **Papildu funkcijas** → **Vairāklogu**, un pēc tam pieskarieties slēdzim **Pavilkt, lai atv. dalīto ekrānu** vai **Pavilkt, lai atv. uznirst. sk.**, lai to ieslēgtu.



- Velciet apļus (•••) starp programmu logiem, lai pielāgotu logu izmēru.
- Pieskarieties apļiem (•••) starp programmu logiem un pieskarieties ikonai Pievienot programmu (☆). Programmas, kuras izmantojāt dalītā ekrāna skatā, tiks saglabātas kā programmu pāris.
- Velciet vairāku logu turi (—) uz jaunu vietu, lai pārvietotu programmas logu.
- Pieskaroties vairāku logu turim (—), tiks parādītas pieejamās izvēlnes.

## Samsung internets

Pārlūkojiet internetu, lai meklētu informāciju, un izveidojiet iecienītāko tīmekļa vietņu grāmatzīmes ērtai piekļuvei tām.

- 1 Atveriet programmu **Internets**.
- 2 Ievadiet adresi vai atslēgvārdu un tad pieskarieties **Aiziet!**.

Ja rīkjoslā neparādās, nedaudz pavelciet uz leju pa ekrānu.

Lai ātri pārslēgtu cilnes, pieskarieties pie ikonas Cilnes (☰) vai adreses laukā velciet pa kreisi vai pa labi.

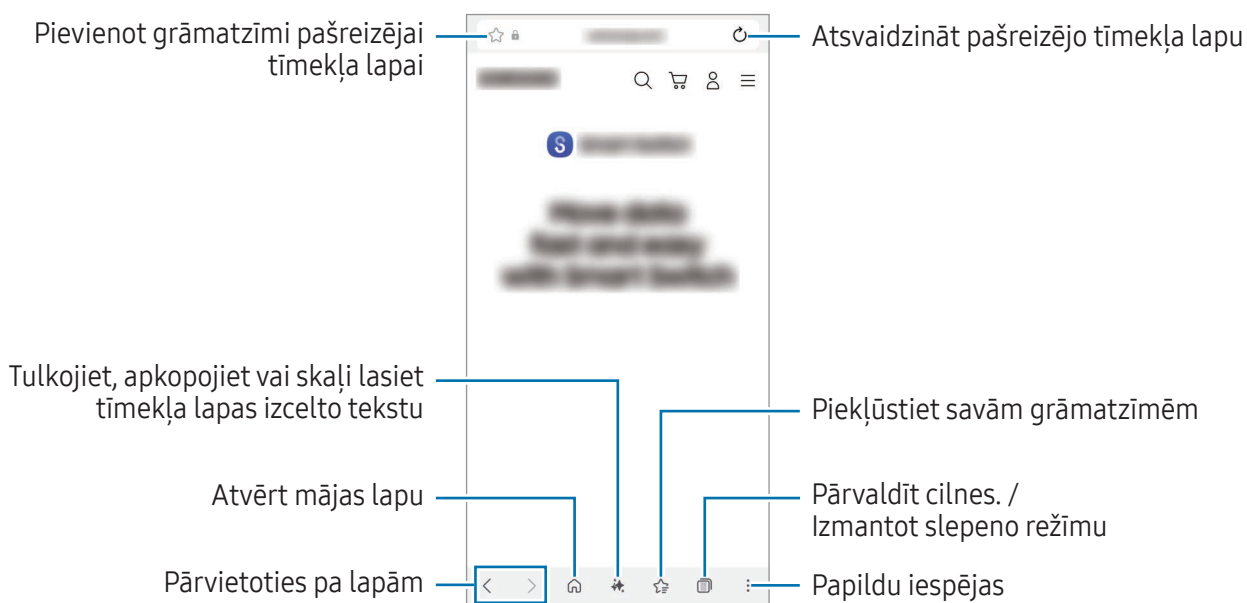

### Slepenā režīma izmantošana

Iestatot slepenajam režīmam paroli, varat neļaut citiem piekļūt jūsu meklēšanas vēsturei, pārlūkošanas vēsturei, grāmatzīmēm un saglabātajām lapām.

- 1 Pieskarieties ikonai Cilnes (☰) → ikonai ieslēgt slepeno režīmu (👁).
- 2 Pieskarieties slēdzim **Bloķēt Slepeno režīmu**, lai to ieslēgtu, pieskarieties pie **Sākt** un pēc tam iestatiet slepenā režīma paroli.

Slepenajā režīmā ierīce maina rīkjoslā krāsu. Lai slepeno režīmu izslēgtu, pieskarieties pie ikonas Cilnes (☰) → ikonai Cilnes (☰).

# Samsung Wallet

## Ievads

Izmantojiet dažādas parocīgas Samsung Wallet funkcijas. Varat veikt maksājumu, verificēt savu identitāti, izmantojot savus biometrijas datus, pārbaudīt biļetes un iekāpšanas kartes un daudz ko citu.

Papildinformāciju, piemēram, par kartēm, kas atbalsta šo funkciju, var iegūt vietnē [www.samsung.com/samsung-wallet](http://www.samsung.com/samsung-wallet).

Atveriet programmu **Wallet** un izvēlieties vēlamo funkciju.



- Šī programma var nebūt pieejama atkarībā no reģiona.
- Dažas funkcijas var nebūt pieejamas atkarībā no reģiona.

## Samsung Wallet iestatīšana

Darbinot šo programmu pirmoreiz vai restartējot to pēc datu atiestatīšanas, ievērojiet ekrānā redzamās instrukcijas, lai pabeigtu sākotnējo iestatīšanu.

- 1 Atveriet programmu **Wallet**.
- 2 Pierakstieties savā Samsung kontā, kā arī izlasiet un piekrītiē noteikumiem un nosacījumiem.
- 3 Reģistrējiet savu pirksta nospiedumu un PIN, lai to izmantotu maksājumu veikšanas laikā. Šis PIN kods tiks lietots, lai verificētu dažādas darbības pakalpojumā Samsung Wallet, piemēram, lai veiktu maksājumus un atbloķētu programmu.

## Samsung Pay izmantošana

Reģistrējiet kartes Samsung Pay, lai veiktu maksājumus tiešsaistē un bezsaistē.



- Lai veiktu maksājumus, izmantojot Samsung Pay, atkarībā no reģiona ierīcei var būt nepieciešams izveidot savienojumu ar Wi-Fi vai mobilo tīklu.
- Šī funkcija var nebūt pieejama atkarībā no operatora vai modeļa.
- Sākotnējās iestatīšanas un kartes reģistrēšanas procedūras var atšķirties atkarībā no operatora vai modeļa.

## Karšu reģistrēšana

Atveriet programmu **Wallet** un izpildiet ekrānā redzamos norādījumus, lai pabeigtu kartes reģistrēšanu.

## Maksājumu veikšana

- 1 Velciet kartes attēlu no ekrāna apakšdaļas uz augšu. Tāpat jūs varat atvērt programmu **Wallet**. Pēc tam karšu sarakstā pavelciet pa kreisi vai pa labi un izvēlieties karti, kuru lierosiet.
  - 2 Noskenējiet sava pirksta nospiedumu vai ievadiet iestatīto maksājuma PIN.
  - 3 Pieskarieties ar ierīces aizmuguri karšu lasītājam.  
Kad karšu lasītājs atpazīs kartes informāciju, maksājums tiks apstrādāts.
-  Maksājumu apstrāde var nenotikt atkarībā no tīkla savienojuma.
  - Maksājumu verifikācijas metodes var atšķirties atkarībā no karšu lasītāja veida.

## Maksājumu atcelšana

Maksājumus iespējams atcelt, apmeklējot to veikšanas vietu.

Karšu sarakstā pavelciet pa kreisi vai pa labi un izvēlieties karti, kuru lietojāt. Lai pabeigtu maksājuma atcelšanu, izpildiet ekrānā redzamos norādījumus.

## Samsung Pass izmantošana

Reģistrējiet savus biometrijas datus Samsung Pass un verificējiet savu identitāti, izmantojot pakalpojumus, kuriem nepieciešama jūsu pieteikšanās vai personīgā informācija. Plašāku informāciju skatiet sadaļā [Samsung Pass](#).

## Biļešu izmantošana

Pievienojiet iekāpšanas kartes un biļetes uz kino, sporta un citiem pasākumiem, lai tām piekļūtu un tās izmantotu vienuviet.

## Samsung Health

Samsung Health palīdz rūpēties par jūsu veselības stāvokli un fizisko sagatavotību. Iestatiet veselīga dzīvesveida mērķus, pārbaudiet sasniegto un esiet informēts par savu vispārējo veselības stāvokli un fizisko sagatavotības līmeni. Jūs varat arī salīdzināt savus reģistrētos soļu skaitītāja datus ar citu Samsung Health lietotāju datiem un iegūt ar veselību saistītus padomus.

Atveriet programmu **Health**. Apmeklējiet [www.samsung.com/samsung-health](http://www.samsung.com/samsung-health), lai iegūtu vairāk informācijas.

## Samsung Notes

### Ievads

Izveidojiet piezīmes, ievadot tekstu ar tastatūru vai rakstot un zīmējot uz ekrāna ar pirkstu. Tāpat jūs piezīmēs varat iekļaut attēlus vai balss ierakstus.

 Šī funkcija var nebūt pieejama atkarībā no modeļa.

### Piezīmju izveidošana

- 1 Atveriet programmu **Notes**, pieskarieties pie Izveidošanas ikonas () un pēc tam izveidojiet piezīmi.

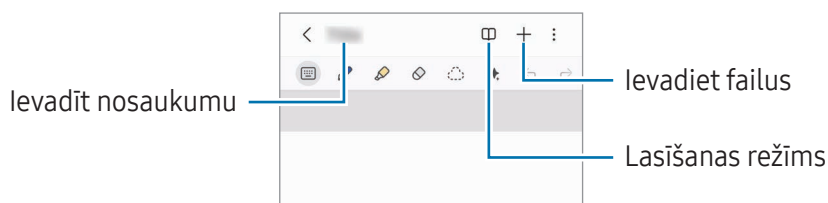

- 2 Kad esat beidzis sacerēt piezīmi, pieskarieties pie pogas Atpakaļ (<), lai to saglabātu. Ja vēlaties saglabāt piezīmi citā faila formātā, pieskarieties pie Papildu iespēju ikonas (⋮) → **Saglabāt kā**.

### Piezīmju dzēšana

Pieskarieties un turiet piezīmi, kuru vēlaties dzēst, un pieskarieties pie **Dzēst**.

## Piezīmju sinhronizēšana

Ja esat pierakstījies vienā un tajā pašā Samsung kontā, varat pārbaudīt un rediģēt piezīmes visās savās ierīcēs.

Atveriet programmu **Notes**, pieskarieties pie Navigācijas atvilktnes ikonas (≡) → Iestatījumu ikonas (⚙️), un pēc tam pieskarieties slēdzim **Sinhronizācija ar Samsung Cloud**, lai to ieslēgtu.

## Piezīmju sastādīšana rokrakstā

Piezīmju sacerēšanas ekrānā zīmējiet vai rakstiet rokrakstā.

Varat ērti ievadīt lielāku rokrakstu, ja palielināsi ekrānu, izvēršot uz tā divus pirkstus.

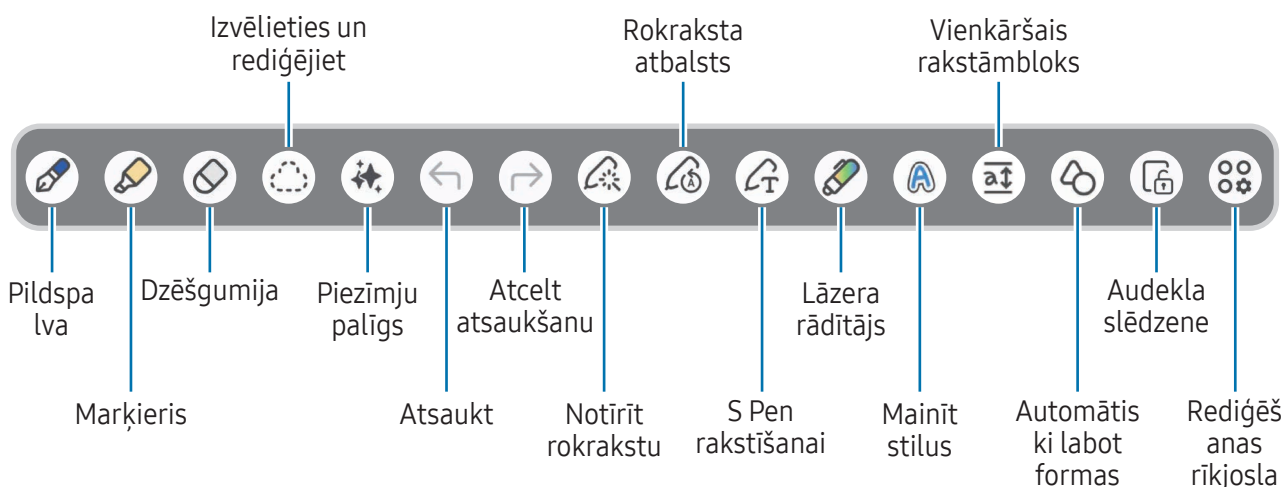

Ja modelim, kas atbalsta S Pen, ievade ar pirkstu nedarbojas, pieskarieties pie Papildu iespēju ikonas (⋮) → **ieslēgt zīmēšanu ar pirkstu**.

## Dzēšgumijas izmantošana

Ja vēlaties dzēst rokrakstu no piezīmes, pieskarieties pie Dzēšgumijas režīma ikonas (◊) un izvēlieties dzēšamo laukumu. Vai arī, turot nospiestu S Pen pogu, izvēlieties dzēšamo laukumu.



Lai mainītu dzēšgumijas veidu, vēlreiz pieskarieties pie Dzēšgumijas režīma ikonas (◊).

- **Vilkumu dzēšgumija:** dzēsiet izvēlēto rindiņu.
- **Laukumu dzēšgumija:** dzēsiet tikai izvēlēto laukumu. Varat pielāgot dzēšgumijas izmēru, velkot izmēra pielāgošanas joslu.

Pat ar mazāko dzēšgumiju var neizdoties precīzi izdzēst vēlamo daļu.

## Rokraksta piezīmju rediģēšana

Rediģējiet ar roku rakstītās piezīmes, izmantojot dažādas rediģēšanas iespējas, piemēram, griešanu, pārvietošanu vai izmēru maiņu.

- 1 Ja uz piezīmes ir rokraksts, pieskarieties pie Atlases režīma ikonas ()  
Lai mainītu atlases veidu, vēlreiz pieskarieties pie Atlases režīma ikonas ()
- 2 Pieskarieties vai apvelciet līniju ap ievadi, lai to izvēlētos.
  - Lai pārvietotu ievadi uz citu vietu, izvēlieties ievadi un velciet to uz citu vietu.
  - Lai mainītu izvēlētā laukuma izmēru, pieskarieties ievadei un velciet rāmja, kas parādās, stūri.
- 3 Rediģējiet ievadi, izmantojot pieejamās iespējas.

## Rokraksta izlīdzināšana vai pārveidošana tekstā

Lai iztaisnotu rokrakstu vai zīmējumus horizontāli, pieskarieties pie Notīrīt rokrakstu ikonas () → **Izlīdzināt rokrakstu**.

Lai aizstātu rokrakstu ar konvertēto tekstu pieskarieties pie Notīrīt rokrakstu ikonas () → **Pārveidot par tekstu**. Kad parādās priekšskatījuma ekrāns, pieskarieties **Pievienot** un atlasiet vēlamo opciju.

Ja vēlaties uzreiz aizstāt rokrakstu ar tekstu, pieskarieties pie S Pen teksta ikonas () un pēc tam rakstiet uz ekrāna ar S Pen.

## Stilu maiņa

Varat mainīt rokraksta un zīmējumu stilu.

Pēc rakstīšanas vai zīmēšanas uz ekrāna divreiz pieskarieties pie Mainīt stila ikonas () un izvēlieties vēlamo krāsu vai līnijas biezumu. Pēc tam pieskarieties tur, kur vēlaties mainīt stilu.

## Vienkāršā rakstāmbloka izmantošana

Piezīmju sastādītāja ekrānā pieskarieties Vienkāršā rakstāmbloka ikonai () . Ievades lauks tiek palielināts un ir redzams kā vienkāršais rakstāmbloks.

## Automātiska formu labošana

Pieskarieties ikonai Automātiski labot formas () un uzzīmējiet formu. Forma tiks labota.

## Balss piezīmju ierakstīšana

Ierakstiet savu balsi, sastādot piezīmi, un pēc tam saturs tiks sinhronizēts ar ierakstu.

Piezīmes rakstīšanas ekrānā pieskarieties pie ikonas levietot (✚) → **Balss ieraksts** un izveidojiet piezīmi.

Sarakstā atlasiet piezīmi un pieskarieties ikonai Atvērt balss ierakstītāju (⏮) → Atskaņošanas ikonai (▶), lai atskaņotu ierakstu. Ieraksta laikā izveidotais saturs tiks parādīts ekrānā kopā ar ierakstu.

## Atgādņu piespraūšana sākuma ekrānam

Piespraudiet piezīmi sākuma ekrānam, lai to pārbaudītu, atvērtu vai rediģētu.

- 1 Atveriet programmu **Notes**.
- 2 Izvēlieties piezīmi un pieskarieties pie Papildu iespēju ikonas (⋮) → **Pievienot** → **Sākuma ekrāns** → **Pievienot**.  
Piezīme tiks pievienota sākuma ekrānam.

## Satura izgriešana

Piezīmei var pievienot saturu, piemēram, saiti uz tīmekļa lapu vai attēlu.

- 1 Ja ir kāds saturs, kuru vēlaties izgriezt programmu **Samsung internets** vai **Galerija** izmantošanas laikā, atveriet programmu **Notes** dalītā ekrāna skatā vai uznirstošajā skatā. Lai iegūtu plašāku informāciju par dalītā ekrāna skatu vai uznirstošo skatu, skatiet sadaļu [Vairāki logi](#).  
Vai arī veiciet dubultskārienu uz ekrāna, turot nospiestu S Pen pogu, vai arī atveriet bezskāriena komandu paneli un pieskarieties pie **Izveidot piezīmi**.  
Iespējas, kuras varat izmantot, tiks parādītas piezīmju sacerēšanas ekrāna apakšējā daļā.
- 2 Izvēlieties atbilstošo iespēju.

## Samsung Members

Samsung Members piedāvā klientiem tādus atbalsta pakalpojumus kā ierīces problēmu diagnostika, kā arī ļauj lietotājiem iesniegt jautājumus un kļūdu ziņojumus. Tāpat jūs varat dalīties informācijā ar citiem Galaxy lietotāju kopienas biedriem vai pārbaudīt jaunāko informāciju un ieteikumus. Samsung Members var palīdzēt jums atrisināt problēmas, kas rodas ierīces lietošanas laikā.

Atveriet programmu **Members**.

Ja citu Samsung programmu lietošanas laikā rodas jautājumi, atveriet programmas iestatījumu izvēlni un atlasiet opciju Sazinieties ar mums.

- **Atklāt:** varat saņemt oficiālu informāciju no Samsung, piemēram, Galaxy produktu izlaišanas jaunumus un jaunumus.
- **Kopiena:** varat sazināties ar citiem Galaxy lietotājiem par dažādām tēmām un kopīgot ar viņiem informāciju.
- **Atbalsts:** varat izmantot klientu atbalsta pakalpojumus, piemēram, atsauksmes vai tālruņa diagnostiku, kas var palīdzēt pārbaudīt, vai ierīce darbojas pareizi.



Pieejamās funkcijas var atšķirties atkarībā no ierīces programmatūras versijas, programmas versijas vai modeļa.

## Samsung Kids

Noteiktām programmām iespējams ierobežot bērnu piekļuvi, kā arī iestatīt šādu programmu lietošanas ilgumu un konfigurēt iestatījumus, lai bērniem, lietojot ierīci, nodrošinātu jautru un drošu vidi.

Atveriet **iestatījumi** un pieskarieties **Programmas** → **Samsung Kids** → **Atvērt**. Palaižot Samsung Kids pirmo reizi vai pēc datu atiestatīšanas, izpildiet ekrānā redzamos norādījumus, lai pabeigtu iestatīšanu.

Samsung Kids ekrānā izvēlieties programmu, kuru vēlaties lietot.



Iepriekš iestatītā ekrāna bloķēšanas metode vai izveidotais PIN tiks izmantots, lai ieslēgtu funkciju **Vecāku kontrole** vai aizvērtu Samsung Kids.

## Vecāku kontroles funkciju izmantošana

Varat konfigurēt Samsung Kids iestatījumus un pārbaudīt lietojuma vēsturi.

Samsung Kids ekrānā pieskarieties pie Papildu iespēju ikonas (⋮) → **Vecāku kontrole** un ievadiet atbloķēšanas kodu.

## Samsung Kids aizvēršana

Lai aizvērtu Samsung Kids, pieskarieties pogai Atpakaļ (<) vai pieskarieties pie Papildu iespēju ikonas (⋮) → **Aizvērt Samsung Kids** un pēc tam ievadiet atbloķēšanas kodu.

## Samsung Global Goals

Globālie mērķi, kurus 2015. gadā noteica Apvienoto Nāciju Organizācijas Ģenerālā asambleja, sastāv no tādiem, kuru uzdevums ir izveidot ilgtspējīgu sabiedrību. Šie mērķi ir vērsti uz nabadzības izskaušanu, cīņu pret nevienlīdzību un klimata pārmaiņu apturēšanu.

Iepazīstoties ar Samsung Global Goals, uzziniet vairāk par globālajiem mērķiem un pievienojieties kustībai par labāku nākotni.

## Samsung TV Plus

Izvēlieties kanālus, tāpat kā to darītu, skatoties TV, un izbaudiet dažādus bezmaksas video.

Atveriet programmu **TV**.



Šī programma var nebūt pieejama atkarībā no operatora vai modeļa.

## Samsung Find

Jūs varat atrast savu ierīci pat tad, ja tā nav savienota ar tīklu. Varat arī kopīgot savu atrašanās vietu ar citām iepriekš saglabātām personām.

Atveriet programmu **Find**.

## Samsung Shop

**Samsung Shop** ir mobilais iepirkšanās pakalpojums, ko nodrošina Samsung. Saņemiet piedāvājumus vai informāciju par Samsung un tā partneru produktiem un pakalpojumiem.

Atveriet programmu **Samsung Shop**.

 Šī programma var nebūt pieejama atkarībā no operatora vai modeļa.

## Samsung News

Saņemiet virsrakstus un jaunākās ziņas no dažādiem avotiem. Varat atlasīt un sekot dažādām tēmām un avotiem, kas jūs interesē.

Palaidiet Samsung News, izmantojot kādu no tālāk norādītajām metodēm.

- Atveriet programmu **Ziņas**.
- Sākuma ekrānā pavelciet pa labi. Ja Samsung News ekrāns neparādās, atveriet **Iestatījumi** un pieskarieties **Sākuma ekrāns** → **Multivides lapa sākuma ekrānā** sākuma ekrānam → **Samsung News**. Varat arī pieskarties un turēt tukšu laukumu sākuma ekrānā, pavilkt pa labi un pēc tam pieskarties **Samsung News**.
- Sākuma ekrānā pieskarieties logrīkam Ziņas. Ja logrīks nav sākuma ekrānā, Samsung News ekrānā pieskarieties ikonai Papildu opcijas (⋮) → **Iestatījumi** → **Pievien. logrīku sākuma ekrānam** → **Pievienot**. Varat arī pieskarties un turēt tukšu laukumu sākuma ekrānā, pieskarties **Logrīki** → **Ziņas**, atlasīt logrīku un pēc tam pieskarties **Pievienot**.

 Pieejamās funkcijas var atšķirties atkarībā no ierīces programmatūras versijas, programmas versijas vai modeļa.

## Galaxy Store

Varat iegādāties vai lejupielādēt dažādas programmas, spēles, tēmas vai maksas pakalpojumus.

Atveriet programmu **Store**.



Pieejamās funkcijas var atšķirties atkarībā no ierīces programmatūras versijas, programmas versijas vai modeļa.

### Satura iegāde vai lejupielāde

Pārlūkojiet saturu pēc kategorijas vai pieskarieties pie Meklēšanas ikonas (Q), lai meklētu atslēgvārdu. Pēc tam iegādājieties vai lejupielādējiet vēlamu saturu.

### Programmu un satura pārvaldība

Galaxy Store ekrānā pieskarieties **Izvēlne** → **Manas programmas**. Varat pārbaudīt iegādāto vai lejupielādēto saturu un atkārtoti instalēt saturu, kas ir izdzēsts no ierīces.

Lai pārbaudītu, vai programmām ir pieejami atjauninājumi, pieskarieties **Izvēlne** → **Atjaunin.** Ja vēlaties atjaunināt, pieskarieties ikonai Atjaunināt (🔄) blakus vēlamajām programmām vai pieskarieties **Atjaun. visu**, lai atjauninātu visas programmas vienlaikus.



Pēc noklusējuma automātiskie programmu atjauninājumi ir iestatīti tā, lai tie darbotos tikai tad, kad ir izveidots savienojums ar Wi-Fi tīklu. Lai mainītu automātiskās atjaunināšanas iestatījumus, pieskarieties pie **Izvēlne** → Iestatījumu ikona (⚙️) → **Autom. programmu atjaunināšana** un izvēlieties iespēju.

### Maksājumu metožu pievienošana vai pirkumu vēstures pārbaude

Galaxy Store ekrānā pieskarieties **Izvēlne** → **Maksāšanas metodes** un pievienojiet maksājuma metodi, piemēram, kredītkarti. Reģistrēto maksājuma metodi var izmantot, lai iegādātos maksas saturu **Galaxy Store**.

Ja vēlaties pārbaudīt pirkumu vēsturi, pieskarieties **Izvēlne** → **Rēķini**.

## Galaxy Wearable

Izmantojot programmu Galaxy Wearable, varat pārvaldīt savas valkājamās ierīces. Savienojot savu tālruni ar valkājamo ierīci, varat pielāgot valkājamās ierīces iestatījumus un programmas.

Atveriet programmu **Wearable**.

Pieskarieties pie **Sākt**, lai savienotu tālruni ar valkājamo ierīci. Lai pabeigtu iestatīšanu, izpildiet ekrānā redzamos norādījumus. Papildinformāciju par valkājamās ierīces pievienošanu jūsu ierīcei un lietošanu kopā ar to skatiet valkājamās ierīces lietotāja rokasgrāmatā.

## PENUP (Galaxy S26 Ultra)

PENUP ir sociālo tīklu pakalpojums tādu mākslas darbu kopīgošanai, kas radīti ar S Pen. Publicējiet savus mākslas darbus, iepazīstieties ar citu personu darbiem un iegūstiet noderīgus zīmēšanas padomus.

Atveriet programmu **PENUP**.

## Kalendārs

Pārvaldiet savu grafiku, ievadot plānotajā paredzētos pasākumus.

Atveriet programmu **Kalendārs** un pieskarieties pie ikonas Pievienot notikumu (+) vai divreiz pieskarieties datumam. Ja datumā jau ir saglabāti notikumi vai uzdevumi, pieskarieties datumam un pieskarieties ikonas Pievienot notikumu (+).

### Notikumu sinhronizēšana ar jūsu kontiem

- 1 Atveriet **Iestatījumi**, pieskarieties pie **Konti un dublēšana** → **Pārvaldīt kontus** un pēc tam izvēlieties kontu, ar kuru vēlaties veikt sinhronizāciju.
- 2 Pieskarieties pie **Sinhronizēt kontu** un pieskarieties slēdzim **Kalendārs**, lai to ieslēgtu.

Lai pievienotu kontus, ar kuriem sinhronizēt, atveriet programmu **Kalendārs** un pieskarieties Navigācijas atvilktnes ikonai (☰) → **Pārvaldīt kalendārus** → Papildu iespēju ikonai (⋮) → **Pievienot kontu**. Pēc tam atlasiet kontu, ar kuru sinhronizēt, un pierakstieties.

## Reminder

Reģistrējiet izdarāmos darbus kā atgādinājumus un saņemiet paziņojumus atbilstoši savam iestatītajam nosacījumam.

Atveriet **Iestatījumi** un pieskarieties **Programmas** → **Reminder** → **Atvērt**. Tiks parādīts Reminder ekrāns, un Reminder programmas ikona (☑) tiks pievienota programmu sarakstam.



- Lai saņemtu precīzākus paziņojumus, savienojiet ierīci ar Wi-Fi vai mobilo tīklu.
- Lai lietotu atrašanās vietas atgādinājumus, jābūt ieslēgtai GPS funkcijai. Atrašanās vietas atgādinājumi var nebūt pieejami atkarībā no modeļa.





### Programmas Reminder izmantošana

Atveriet programmu **Reminder**.



- Lai izveidotu atgādinājumus, pieskarieties **Piev. atgādinājumu**.
- Lai pabeigtu atgādinājumus, pieskarieties Izvēles rūtiņas ikonai (○) vai atlasiet atgādinājumu un pieskarieties **Pabeigt**.
- Lai atjaunotu atgādinājumus, pieskarieties pie **Pabeigts**, atlasiet atgādinājumu, ko atjaunot, un pēc tam pieskarieties **Atjaunot**.
- Lai dzēstu atgādinājumu, izvēlieties atgādinājumu un pieskarieties pie **Dzēst**.

## Balss ierakstītājs

Ierakstiet vai atskaņojiet balss ierakstus.

- 1 Atveriet programmu **Balss ierakstītājs**.
- 2 Pieskarieties ierakstīšanas ikonai () , lai sāktu ierakstīšanu. Runājiet mikrofonā.
  - Pieskarieties Pauzēšanas ikonai () , lai pauzētu ierakstīšanu.
  - Veicot balss ierakstīšanu, pieskarieties pie ikonas Pievienot grāmatzīmi () , lai ievietotu grāmatzīmi.
- 3 Pieskarieties ikonai Apturēt () , lai pabeigtu ierakstīšanu.
- 4 Ievadiet faila nosaukumu un pieskarieties **Saglabāt**.

### Ierakstīšanas režīma mainīšana

Pieskarieties Navigācijas atvilktnes ikonai () → ikonai Iestatījumi () → **Ierakstīšanas režīms** un izvēlieties režīmu.

- **Standarts**: šis ir standarta ierakstīšanas režīms.
- **Intervija**: ierīce ieraksta skaņu no augšas un apakšas lielā skaļumā, samazinot skaņu no sāniem.

### Izvēlēto balss ierakstu atskaņošana

Kad pārskatāt interviju ierakstus, varat izslēgt vai ieslēgt noteiktus skaņas avotus ierakstā.

- 1 Izvēlieties balss ierakstu, kas ir izveidots intervijas režīmā.
- 2 Lai izslēgtu noteikta skaņas avota skaņu, pieskarieties **IESLĒGTS**, lai tiktu izslēgta attiecīgā virziena skaņa.  
Ikona mainīsies uz **IZSLĒGTS**, un skaņa tiks izslēgta.

## Mani faili

### (Failu pārbaude un pārvaldība)

Pieklūstiet un pārvaldiet dažādus failus, kas saglabāti ierīcē.

Atveriet programmu **Mani faili**.

Lai apskatītu nevajadzīgos datus un atbrīvotu vietu ierīces krātuvē, pieskarieties pie **Pārvaldīt krātuvi**.

Lai meklētu failus vai mapes, pieskarieties pie **Meklēt**.

## Pulkstenis





Iestatiet modinātāja signālus, pārbaudiet pašreizējo laiku dažādās pasaules pilsētās, uzņemiet notiekošā laiku vai iestatiet noteiktu ilgumu.

Atveriet programmu **Pulkstenis**.

## Kalkulators

Veiciet parastas aritmētiskus vai zinātniskus aprēķinus.

Atveriet programmu **Kalkulators**.

-  : skatīt aprēķinu vēsturi. Lai notīrītu vēsturi, pieskarieties pie **Notīrīt vēsturi**. Lai aizvērtu aprēķinu vēstures paneli, pieskarieties pie Cipartastatūras ikonas ().
-  : izmantojiet vienību konvertācijas rīku. Varat konvertēt dažādas vērtības, piemēram, laukuma, garuma, temperatūras mērvienības, citās mērvienībās.
-  : parādīt zinātnisko kalkulatoru.

## Laiks

Varat pārbaudīt laikapstākļu informāciju savā pašreizējā atrašanās vietā vai noteiktās atrašanās vietās, ko iepriekš iestatījāt.



- Lai iegūtu laikapstākļu informāciju par savu pašreizējo atrašanās vietu, jāieslēdz GPS funkcija un jāatļauj programmai Laikapst. apkopot un izmantot jūsu pašreizējo atrašanās vietu.
- Lai iegūtu precīzu informāciju par laikapstākļiem, jāļauj programmai Laikapst. piekļūt jūsu atrašanās vietai.
- Pieejamās funkcijas var atšķirties atkarībā no ierīces programmatūras versijas, programmas versijas vai modeļa.

### Programmas Laikapst. palaišana

Palaidiet Laikapst., izmantojot kādu no tālāk norādītajām metodēm.

- Sākuma ekrānā pieskarieties logrīkam Laikapstākļi. Varat arī pieskarties un turēt tukšu laukumu sākuma ekrānā, pieskarieties **Logrīki** → **Laiks**, atlasiet logrīku un pēc tam pieskarieties **Pievienot**.
- Atveriet programmu **Laiks**. Ja ekrānā nav programmu ikonās, programmu sarakstā pieskarieties **Meklēt**, meklējiet **Laiks** un pēc tam palaidiet programmu. Ja vēlaties pievienot programmas ikonu programma sarakstā, Laikapstākļu ekrānā pieskarieties izvēlnes un pilsētu saraksta ikonai (☰) → ikonai Papildu opcijas (⋮) → **Iestatījumi** un pieskarieties slēdzim **Rādīt Laiks programmu ekrānā**, lai to ieslēgtu.

### Galveno funkciju izmantošana

- Lai pievienotu atrašanās vietas, kurām vēlaties pārbaudīt laikapstākļus, laikapstākļu ekrānā pieskarieties meklēšanas ikonai (Q).
- Lai iestatītu logrīkā redzamo primāro atrašanās vietu, pieskarieties logrīkam un turiet to, pēc tam pieskarieties **Iestatīj.** Pēc tam pieskarieties **Mainīt**, atlasiet atrašanās vietu un pēc tam pieskarieties **Saglabāt**.
- Lai saņemtu pielāgotas prognozes atbilstoši jūsu miega paradumiem, aktivitātēm un citiem faktoriem, laikapstākļu ekrānā pieskarieties laikapstākļu izvēlnei un pilsētu saraksta ikonai (☰) → ikonai Papildu opcijas (⋮) → **Iestatījumi** un pieskarieties slēdzim **Pielāgošanas pakalpojums**, lai to ieslēgtu.

## Gaming Hub

Spēļu centrā ir apkopotas jūsu lejupielādētās spēles vienuviet. Varat pārlūkot populārās spēles no dažādiem žanriem un pārbaudīt jaunākās tendences. Varat arī spēlēt spēles, neinstalējot tās savā ierīcē, izmantojot Instant Plays.

Atveriet programmu **Gaming Hub**.



Pieejamās funkcijas var atšķirties atkarībā no ierīces programmatūras versijas, programmas versijas vai modeļa.

### Lejupielādēto spēļu spēlēšana

No **Play veikals** un **Galaxy Store** lejupielādētās spēles tiks automātiski rādītas ekrānā Spēļu centrs. Spēles var lejupielādēt arī no spēļu centru, pieskaroties spēlēm ar Lejupielādes ikonu (↓).

Spēļu centra ekrānā atlasiet vajadzīgo spēli.

Ja jūsu spēles tur nav, pieskarieties **Manas spēles** → ikonai Papildu opcijas (⋮) → **Pievienot spēles**.

Lai spēļu laikā bieži izmantoto saturu, piemēram, attēlus vai programmas, pievienotu grāmatzīmēm, spēļu centra ekrānā pieskarieties ikonai Vairāk opciju (⋮) → **Grāmatzīmes** → ikonai Pievienot grāmatzīmi (+).

### Tūlītēju spēļu spēlēšana

Spēļu centra ekrānā atlasiet spēli ar Tūlītēju spēļu ikonu (⚡).

### Notikumu pārbaude

Spēļu centra ekrānā pieskarieties ikonai Notikumi (🎁). Varat pārbaudīt paziņojumus par dažādiem ar spēlēm saistītiem notikumiem un īpašām priekšrocībām Galaxy Store lietotājiem.

# Game Booster

## (Spēļu vides konfigurācija)



Varat spēlēt spēles labākā vidē, izmantojot Spēļu paātrinātāju. Spēlējot spēles, varat izmantot Spēļu paātrinātāju.

Lai atvērtu Spēļu paātrinātāja paneli, spēlējot spēles, pieskarieties pie Spēļu paātrinātāja ikonas (+) ekrāna apakšdaļā. Ja ikona ir paslēpta, velciet no ekrāna apakšmalas uz augšu, lai parādītu šo joslu.

### Spēļu pastiprinātāja opciju izmantošana

Atveriet Spēļu pastiprinātāja paneli un izmantojiet tālāk norādītās opcijas. Ierīces sistēmas statusu varat pārbaudīt arī Spēļu pastiprinātāja paneļa augšdaļā.

- **Veiktspēja:** galvenā uzmanība ir pievērsta augstai veiktspējai, spēlējot spēles. Ja izmantojat šo režīmu, ierīce var uzkarst palielināta akumulatora enerģijas patēriņa dēļ.
- **Līdzsvarots:** līdzsvaro veiktspēju un akumulatora lietošanas laiku.
- **Akumulatora enerģijas taupītājs:** taupa akumulatora enerģiju, spēlējot spēles.
- **Spēļu režīms:** ieslēdziet vai izslēdziet iestatīto spēles režīmu.
- **Sistēmas pārraudzība:** parāda ekrānā sistēmas monitoru.
- **Peldošā izvēlne:** parāda peldošo izvēlni ar īsceļiem uz bieži izmantotajām opcijām ekrānā. Peldošā izvēlne parādīsies, aizverot Spēļu pastiprinātāja paneli. Lai redīgētu īsceļus izvēlnē, pieskarieties un turiet peldošo izvēlni.
- **Pieskāriena pastiprinātājs:** palieliniet ekrāna skārienjutību, lai spēles laikā labāk atpazītu skārienu.
- **Skārienaizsardzība:** bloķējiet skārienekrānu, kamēr tiek spēlēta spēle. Lai atbloķētu ekrānu, velciet bloķēšanas ikonu jebkurā virzienā.
- **Ekrānuzņēmums:** uzņemiet ekrānuzņēmumus.
- **Ierakstīt:** ierakstiet spēles sesijas. Lai apturētu ierakstīšanu, pieskarieties ikonai Apturēt (■).
- **Bloķēt navigācijas pogas:** paslēpiet pogas navigācijas joslā. Lai parādītu pogas, pieskarieties Navigācijas pogas bloķēšanas ikonai (■) navigācijas joslā.

- **Bloķēt Edge paneli:** spēļu laikā paslēpiet malas paneļa turi.
- **Bloķēt automātisko spilgtumu:** spēļu laikā atspējojiet automātiskos ekrāna spilgtuma pielāgošanu.
- **Bloķēt Bixby:** spēļu laikā izslēdziet Bixby.
-  : rediģējiet opcijas un uznirstošajos logos atskaņojamo programmu sarakstu.
-  : konfigurējiet Spēļu paātrinātāja iestatījumus.
-  • Pieejamo iespēju klāsts var atšķirties atkarībā no spēles.
  - Spēļu veikspēja var tikt ierobežota, lai regulētu ierīces temperatūru, ja temperatūra paaugstinās virs noteikta līmeņa.
  - Akumulatora enerģijas patēriņa efektivitāte var atšķirties atkarībā no spēles.

## Programmu atvēršana uznirstošajos logos spēļu spēlēšanas laikā

Varat atvērt programmas uznirstošajos logos, kamēr spēlējat spēles.

Atveriet Spēļu paātrinātāja paneli un izvēlieties programmu no to saraksta.

## SmartThings

Vadiet un pārvaldiet viedierīces un lietu interneta (IoT) izstrādājumus.

Atveriet programmu **SmartThings**. Lai iegūtu papildinformāciju, pieskarieties pie **Izvēlne** → **Kā lietot**.



- **Sākums**: bieži izmantoto ierīču, rutīnu vai pakalpojumu pievienošana un pārvaldīšana.
- **Ierīces**: ierīču pievienošana vai pārvaldīšana.
- **Ikdiena**: vairāku pieejamo pakalpojumu izmantošana, piemēram, ierīces statusa vai enerģijas patēriņa pārbaude, un enerģijas taupīšana, izmantojot AI enerģijas režīmu.
- **Rutīnas**: rutīnu pievienošana vai pārvaldīšana.
- **Izvēlne**: noderīgas informācijas, atbalstīto ierīču, noteiktu funkciju lietošanas un daudz kā cita apskatīšana.



- Pievienojamās ierīces var atšķirties atkarībā no reģiona. Pieejamās funkcijas var atšķirties atkarībā no pievienotās ierīces.
- Samsung garantija neattiecas uz pievienoto ierīču problēmām vai bojājumiem. Ja kādai pievienotajai ierīcei konstatējat problēmas vai bojājumus, sazinieties ar šīs ierīces ražotāju.

## Satura koplietošana

Koplietojiet saturu, izmantojot dažādas koplietošanas iespējas. Turpmāk norādītās darbības ir attēlu koplietošanas piemērs.

- 1 Atveriet programmu **Galerija** un izvēlieties attēlu.
- 2 Pieskarieties pie Koplietošanas ikonas (🔗) un izvēlieties vēlamo koplietošanas metodi.



Var tikt piemērota papildu maksa, ja koplietojat failus, izmantojot mobilo tīklu.

### Ātrā kopīgošana

Kopīgojiet saturu ar tuvumā esošajām ierīcēm vai kontaktpersonām.

- 1 Atveriet programmu **Galerija** un izvēlieties attēlu.
- 2 Citā ierīcē atveriet **Iestatījumi** un pieskarieties pie **Pievienotās ierīces** → **Ātrā kopīgošana** → **Kas var kopīgot ar jums saturu** → **Jūsu ierīces, Kontakti** vai **Ikviens** → **Gatavs**.
- 3 Pieskarieties pie Kopīgošanas ikonas (🔗) → **Ātrā kopīgošana** un izvēlieties ierīci, uz kuru pārsūtīt attēlu.
  - Lai kopīgotu saiti ar QR kodu, pieskarieties pie **QR kods vai saite** un noskenējiet QR kodu.
  - Lai kopīgotu ar kontaktpersonām, pieskarieties vienumam **Kopīgojiet ar kontaktiem**.
  - Lai kopīgotu šifrētu saturu, pieskarieties pie Papildu iespēju ikonas (⋮) → **Ieslēgt privāto kopīgošanu**. Saņēmējs nevar saglabāt, kopēt vai atkārtoti nosūtīt kopīgoto saturu.
- 4 Pieņemiet faila pārsūtīšanas pieprasījumu otrā ierīcē.

### Kā iestatīt, kurš var atrast jūsu tālruni

Iestatiet, kam ir atļauts atrast jūsu tālruni un sūtīt saturu tam.

- 1 Atveriet **Iestatījumi** un pieskarieties pie **Pievienotās ierīces** → **Ātrā kopīgošana** → **Kas var kopīgot ar jums saturu**.
- 2 Izvēlieties iespēju.
  - **Neviens**: neļauj citiem atrast jūsu tālruni.
  - **Jūsu ierīces**: citas ierīces, kurās esat pierakstījies tajā pašā Samsung vai Google kontā, var atrast jūsu tālruni.
  - **Kontakti**: kopīgošana tikai ar personām, kuras saglabātas kontaktpersonu sarakstā.
  - **Ikviens**: ļauj visām blakus esošajām ierīcēm kopīgot ar jūsu tālruni.

## Music Share

Mūzikas kopīgošanas funkcija ļaus jums kopīgot Bluetooth skaļruni, kas jau ir pievienots pie jūsu tālrunim, ar citu personu. To pašu mūziku varat klausīties savos Galaxy Buds un citas personas Galaxy Buds.

Šī funkcija ir pieejama ierīcēs, kas atbalsta funkciju "Mūzikas kopīgošana".

### Bluetooth skaļruņa kopīgošana

Tālrunī atveriet **Iestatījumi**, pieskarieties pie **Pievienotās ierīces** → **Music Share** un pēc tam pieskarieties slēdzim, lai to ieslēgtu.

Izpildiet ekrānā redzamos norādījumus, lai kopīgptu Bluetooth skaļruni.

### Mūzikas klausīšanās kopā ar Galaxy Buds

Varat klausīties mūziku no sava tālruņa kopā, izmantojot savus Buds un drauga Buds.

Šī funkcija tiek atbalstīta tikai Galaxy Buds sērijā.

- 1 Pārlicinieties, vai katrs tālrunis un Buds pāris ir savienots.  
Skatiet [Savienošana pāri ar citām Bluetooth ierīcēm](#), lai uzzinātu, kā izveidot savienojumu.
- 2 Drauga tālrunī atveriet **Iestatījumi**, pieskarieties pie **Pievienotās ierīces** un tad pieskarieties slēdzim **Music Share**, lai to ieslēgtu.  
Varat izmantot papildu funkcijas, piemēram, iestatīt, ar ko kopīgot savu ierīci, pieskaroties pie **Music Share**.
- 3 Savā tālrunī atveriet ātro iestatījumu paneli un pieskarieties pie **Multivides izvade**.
- 4 Atlasiet sava drauga Buds uztverto ierīču sarakstā.
- 5 Drauga tālrunī apstipriniet savienojuma pieprasījumu.  
Kad atskaņojat mūziku, izmantojot savu viedtālruni, varat to klausīties kopā pa abiem Buds.

## Smart View

### (Spoguļošana televizora ekrānā)

Skatiet savā tālrunī redzamo saturu uz lielā ekrāna, pievienojot savu tālruni televizoram vai monitoram ar aktivizētu ekrāna spoguļošanas funkciju.

1 Atveriet ātro iestatījumu paneli un pieskarieties **Smart View**.

2 Izvēlieties ierīci, kurā spoguļot tālruņa ekrānu.



Atskaņojot video funkcijā Smart View, izšķirtspēja var atšķirties atkarībā no televizora modeļa.

### Programmu apraide ekrānā

Rāda video tikai pievienotajā ekrānā, kamēr lasāt privātās ziņas vai izmantojat citas tālruņa funkcijas.

Atveriet programmu, lai pievienotajā ekrānā apraidītu videoklipu, un pieskarieties pie Smart View ikonai (📺) → Programmu apraides ikona (📺).



Dažas programmas var neatbalstīt šo funkciju.

## Samsung DeX

Izmantojot Samsung DeX, varat izmantot mobilo ierīci kā datoru, pievienojot mobilo ierīci ārējam displejam, piemēram, televizoram vai monitoram. Izmantojot Samsung DeX, jūs varat vienlaicīgi lietot savu mobilo ierīci.

Apmeklējiet [www.samsung.com/samsung-dex](http://www.samsung.com/samsung-dex), lai iegūtu vairāk informācijas.



- Startējot vai izslēdzot Samsung DeX var tikt izslēgtas programmas, kas darbojas.
- Samsung DeX lietošanas laikā dažas programmas vai funkcijas var nebūt pieejamas.

### Bezvadu pieslēgšana ārējiem displejiem

Mobilajā ierīcē atveriet **Iestatījumi** un pieskarieties pie **Pievienotās ierīces** → **Samsung DeX** → **Izveidot bezvadu savienojumu**. Lai pabeigtu savienošanu, izpildiet ekrānā redzamos norādījumus. Daži televizori vai monitori tiks konstatēti vienīgi tad, ja tiem ir ieslēgts Screen Mirroring režīms.

### Pieslēgšana ārējiem displejiem

Mobilo ierīci var pieslēgt ārējam displejam, izmantojot HDMI adapteri (C veida USB pārveidotājs uz HDMI).



Izmantojiet tikai oficiālos Samsung DeX atbalstītos piederumus, ko piedāvā Samsung. Garantija neattiecas uz ierīces darbības problēmām un traucējumiem, kas ir radušies, lietojot oficiāli neatbalstītus piederumus.

### Samsung DeX ekrāna vadība

Izmantojiet tālāk norādītās metodes, lai kontrolētu Samsung DeX ekrānu ārējā displejā.

- Vadība ar ārēju tastatūru un peli

Jūs varat izmantot bezvadu tastatūru/peli.



Jūs varat iestatīt peles kursoru, lai pārslēgtos no ārējā displeja uz mobilās ierīces ekrānu. Atveriet **Iestatījumi**, izvēlieties **Pievienotās ierīces** → **Samsung DeX** → **Savienotais displejs**, un pēc tam izvēlieties slēdzi **Virzīt rādītāju uz tālruni**, lai to ieslēgtu.

- Mobilās ierīces izmantošana par skārienpaneli

Mobilās ierīces navigācijas joslā pieskarieties pie Skārienpaneļa ikonas (). Ja iestatījāt navigācijas joslu izmantot **Pavilkšanas žesti**, atveriet paziņojumu paneli un pieskarieties pie **Tālr. izm. skārienpal. vietā**.

- Ekrāna tastatūras lietošana

Kad ievadāt tekstu, lai nosūtītu ziņas, izveidotu piezīmes vai veiktu citas darbības, mobilās ierīces ekrānā automātiski tiek parādīta ekrāna tastatūra, nepievienojot ārējo tastatūru.

## Google apps

Google nodrošina izklaides, sociālo tīklu un biznesa programmas. Jums var būt nepieciešamas Google kods, lai piekļūtu dažām programmām.

Lai iegūtu programmas papildinformāciju, piekļūstiet katras programmas palīdzības izvēlnei.

- **Chrome:** meklēt informāciju un pārlūkot tīmekļa lapas.
- **Gmail:** ļauj sūtīt vai saņemt e-pastu, izmantojot Google Mail pakalpojumu.
- **Maps:** ļauj meklēt savu atrašanās vietu kartē, meklēt vietas pasaules kartē un piekļūt dažādu jums tuvumā esošu vietu atrašanās vietas informācijai.
- **YT Music:** izbaudīt plašo mūzikas un video klāstu, ko nodrošina pakalpojums YouTube Music. Varat arī piekļūt mūzikas kolekcijām, kas glabājas jūsu ierīcē, un atskaņot tās.
- **Google TV:** iegādājieties vai īrējiet video, piemēram, filmas un TV pārraides no **Playveikals**.
- **Disks:** saglabāt savu saturu mākoņkrātuvē, piekļūt tai no jebkuras vietas un koplietot to ar citiem.
- **YouTube:** skatīties vai izveidot video un koplietot tos ar citiem.
- **Google:** ļauj meklēt vienumus internetā vai jūsu ierīcē.
- **Meet:** ļauj veikt videozvanus, kā arī izveidot video sanāksmes vai pievienojieties tām.
- **Ziņojumi:** sūtiet un saņemiet ziņojumus savā ierīcē vai datorā, un koplietojiet dažādu saturu, piemēram, attēlus un videoklipus.
- **Gemini:** tērzējiet ar Gemini, lai izmantotu dažādas funkcijas, piemēram, informācijas meklēšanu, pielāgotu attēlu izveidi vai satura rakstīšanu.



Dažas programmas var nebūt pieejamas atkarībā no operatora vai modeļa.

# Iestatījumi

## Ievads

Pielāgot ierīces iestatījumus.

Programmu sarakstā pieskarieties pie **Iestatījumi**. Varat arī atvērt ātro iestatījumu paneli un pieskarieties pie Iestatījumu ikona (⚙️).

Lai meklētu iestatījumus, ievadot atslēgvārdus, pieskarieties **Meklēt**. Iestatījumu varat meklēt, arī atlasot tēmu.

## Pierakstieties savā Galaxy

Pierakstieties ar savu Samsung kontu un pārvaldiet to.

Atveriet iestatījumu ekrānu un pieskarieties pie **Pierakstieties savā Galaxy**.

## Savienojumi

### Iespējas

Mainiet iestatījumus dažādiem savienojumiem, piemēram, Wi-Fi funkcijai un Bluetooth.

Iestatījumu ekrānā pieskarieties **Savienojumi**.

- **Wi-Fi**: ieslēdziet Wi-Fi funkciju, lai izveidotu savienojumu ar Wi-Fi tīklu un piekļūtu internetam vai citām tīkla ierīcēm. Plašāku informāciju skatiet sadaļā [Wi-Fi](#).
- **Bluetooth**: izmantojiet Bluetooth, lai apmainītos ar datiem vai multivides failiem ar citām ierīcēm, kurās ir iespējota Bluetooth funkcija. Plašāku informāciju skatiet sadaļā [Bluetooth](#).
- **NFC un bezkontakta maksājumi**: lasiet tuva darbības lauka sakaru (NFC) atzīmes, kurās ir ietverta informācija par produktiem. Lejupielādējot nepieciešamās programmas, varat arī izmantot šo funkciju, lai veiktu maksājumus un iegādātos transporta vai pasākumu biļetes. Plašāku informāciju skatiet sadaļā [NFC un bezkontakta maksājumi](#).

- **Ultra platjosla (UWB):** ieslēdziet UWB funkciju.
- **Lidmašīnas režīms:** iestatiet ierīci izslēgt visas bezvadu funkcijas ierīcē. Iespējams lietot tikai ar tīklu nesaistītus pakalpojumus.
  - ⚠ Ievērojiet aviokompānijas paredzētos noteikumus un lidmašīnas apkalpojošā personāla norādījumus. Gadījumos, kad ir atļauts izmantot ierīci, vienmēr lietojiet to lidojuma režīmā.
- **SIM pārvaldnieks:** aktivizējiet savas SIM kartes un pielāgojiet SIM kartes iestatījumus. Plašāku informāciju skatiet sadaļā [SIM pārvaldnieks](#).
- **Mobilie tīkli:** konfigurējiet sava mobilā tīkla iestatījumus.
- **Datu lietošana:** sekojiet savam datu lietojuma apjomam un pielāgojiet ierobežojumu iestatījumus. Iestatiet ierīci automātiski atspējot mobilo datu savienojumu, ja izmantoto mobilo datu apjoms sasniedz jūsu noteikto robežlielumu.

Varat ieslēgt datu taupīšanas funkciju, lai neļautu programmām, kas darbojas fonā, nosūtīt vai saņemt datus. Plašāku informāciju skatiet sadaļā [Datu taupīšana](#).

Varat arī iestatīt, lai programmas izmantotu tikai Wi-Fi vai mobilos datus, vai arī abus. Plašāku informāciju skatiet sadaļā [Atļautie tīkli programmām](#).

- **Mobilais tīklājs un piesaiste:** izmantojiet tālruni kā mobilo tīklāju, lai koplietotu tālruņa mobilo datu savienojumu ar citām ierīcēm. Lai iegūtu plašāku informāciju par mobilo tīklāju, skatiet sadaļu [Mobilais tīklājs](#).



Jums var tikt piemērota papildu maksa, ja izmantosit šo funkciju.

- **Citi savienojuma iestatījumi:** pielāgojiet iestatījumus citu funkciju vadīšanai. Plašāku informāciju skatiet sadaļā [Citi savienojuma iestatījumi](#).



Šī funkcija var nebūt pieejama atkarībā no modeļa.

## Wi-Fi

Ieslēdziet Wi-Fi funkciju, lai izveidotu savienojumu ar Wi-Fi tīklu un piekļūtu internetam vai citām tīkla ierīcēm.

### Savienojuma ar Wi-Fi tīklu izveide

1 Iestatījumu ekrānā pieskarieties pie **Savienojumi** → **Wi-Fi** un pieskarieties slēdzim, lai to ieslēgtu.

2 Izvēlieties tīklu no Wi-Fi tīkla saraksta.

Tīkliem ar bloķēšanas ikonu ir nepieciešama parole.



- Kad ierīce izveido savienojumu ar Wi-Fi tīklu, tā atkārtoti izveidos savienojumu ar šo tīklu ikreiz, kad tas būs pieejams, neprasot paroli. Lai novērstu automātisku ierīces savienošanos ar tīklu, pieskarieties pie Iestatījumu ikonas (⚙️) blakus tīklam un pieskarieties slēdzim **Automātiski atkārtoti izveidot savienojumu**, lai to izslēgtu.
- Ja nevarat izveidot savienojumu ar Wi-Fi tīklu, restartējiet ierīces Wi-Fi funkciju vai bezvadu maršrutētāju.

### Wi-Fi tīkla paroļu koplietošana

Ja veicat pieprasījumu personai, kura ir savienojusies ar drošu Wi-Fi tīklu, lai dalītos ar tīkla paroli, varat savienoties ar tīklu, neievadot paroli. Šī funkcija ir pieejama ierīcēm, kas savā starpā ir savienotas, turklāt otras ierīces ekrānam ir jābūt ieslēgtam.

1 Iestatījumu ekrānā pieskarieties pie **Savienojumi** → **Wi-Fi** un pieskarieties slēdzim, lai to ieslēgtu.

2 Izvēlieties tīklu no Wi-Fi tīkla saraksta.

3 Pieskarieties pie **Pieprasīt paroli**.

4 Pieņemiet koplietošanas pieprasījumu otrā ierīcē.

Wi-Fi parole tiek ievadīta jūsu ierīcē, un tā ir savienota ar tīklu.

## Wi-Fi Direct

Wi-Fi Direct savieno ierīces tiešā veidā, izmantojot Wi-Fi tīklu, bez vajadzības izmantot piekļuves punktu.

- 1 Iestatījumu ekrānā pieskarieties pie **Savienojumi** → **Wi-Fi** un pieskarieties slēdzim, lai to ieslēgtu.
- 2 Pieskarieties pie Papildu iespēju ikonas (⋮) → **Wi-Fi Direct**.  
Tiek uzrādītas atrastās ierīces.  
Ja ierīce, ar kuru vēlaties savienoties, nav sarakstā, pieprasiet, lai ierīce ieslēdz tās Wi-Fi Direct funkciju.
- 3 Izvēlieties ierīci, ar ko izveidot savienojumu.  
Ierīces tiek savienotas, kad otra ierīce pieņem Wi-Fi Direct savienojuma pieprasījumu.  
Lai pārtrauktu ierīces savienojumu, izvēlieties sarakstā ierīci, kuru vēlaties atvienot.

## Bluetooth

Izmantojiet Bluetooth, lai apmainītos ar datiem vai multivides failiem ar citām ierīcēm, kurās ir iespējots Bluetooth.

### Piesardzības pasākumi attiecībā uz Bluetooth lietošanu

- Samsung neuzņemas atbildību par to datu zaudējumu, pārtveršanu vai ļaunprātīgu izmantošanu, kas nosūtīti vai saņemti, izmantojot Bluetooth.
- Vienmēr pārliedzieties, vai jūs koplietojat un saņemat datus no uzticamām un atbilstoši aizsargātām ierīcēm. Ja starp ierīcēm ir šķēršļi, darbības attālums var samazināties.
- Atsevišķas ierīces, it īpaši tās, ko nav pārbaudījis vai apstiprinājis Bluetooth SIG, var nebūt saderīgas ar jūsu ierīci.
- Bluetooth funkciju nedrīkst lietot nelegāliem mērķiem (piemēram, lai izveidotu failu pirātiskas kopijas vai nelegāli noklausītos sarunas komerciāliem mērķiem). Samsung neuzņemas atbildību par Bluetooth funkcijas nelegālas izmantošanas rezultātā radītajiem zaudējumiem.

## Savienošana pārī ar citām Bluetooth ierīcēm

- 1 Iestatījumu ekrānā pieskarieties pie **Savienojumi** → **Bluetooth** un pieskarieties slēdzim, lai to ieslēgtu.

Tiks uzrādītas atrastās ierīces.

- 2 Izvēlieties ierīci, ar ko savienot pārī.

Ja ierīce, kuru vēlaties savienot pārī, nav sarakstā, iestatiet, lai ierīce pārslēdzas Bluetooth pāra savienojuma izveides režīmā. Skatiet otras ierīces lietotāja rokasgrāmatu.



Kad Bluetooth iestatījumu ekrāns ir atvērts, jūsu tālrunis ir redzams citām ierīcēm.

- 3 Lai apstiprinātu, pieņemiet Bluetooth savienojuma pieprasījumu savā tālrunī.

Ierīces tiks savienotas, kad otra ierīce pieņems Bluetooth savienojuma pieprasījumu.

Lai atvienotu ierīces no pāra, pieskarieties pie Iestatījumu ikonas (⚙️) blakus ierīces nosaukumam, ko vēlaties no pāra atvienot, un pieskarieties **Nesavienot pārī**.

## Datu sūtīšana un saņemšana

Daudzas programmas atbalsta datu pārsūtīšanu, izmantojot Bluetooth. Jūs varat koplietot datus, piemēram, kontaktinformāciju vai multivides failus, ar citām Bluetooth ierīcēm. Sekojošās darbības ir piemērs attēla nosūtīšanai uz citu ierīci.

- 1 Atveriet programmu **Galerija** un izvēlieties attēlu.

- 2 Pieskarieties pie Kopīgošanas ikonas (➦) → **Bluetooth** un izvēlieties ierīci, uz kuru pārsūtīt attēlu.

Ja ierīce, ar kuru vēlaties savienot pārī, nav sarakstā, pieprasiet, lai ierīce ieslēdz tās redzamības iespēju.

- 3 Pieņemiet Bluetooth savienojuma pieprasījumu otrā ierīcē.

## NFC un bezkontakta maksājumi

Varat izmantot ierīci, lai lasītu tuva darbības lauka sakaru (NFC) atzīmes, kurās ir ietverta informācija par produktiem. Lejupielādējot nepieciešamās programmas, varat arī izmantot šo funkciju, lai veiktu maksājumus un iegādātos transporta vai pasākumu biļetes.

 Ierīcē ir iebūvēta NFC antena. Uzmanīgi rīkojaties ar ierīci, lai nesabojātu NFC antenu.

### Informācijas nolasīšana no NFC birkām

Izmantojiet NFC funkciju, lai nolasītu informāciju par produktu no NFC birkām.

- 1 Iestatījumu ekrānā pieskarieties pie **Savienojumi** un pēc tam pieskarieties slēdzim **NFC un bezkontakta maksājumi**, lai to ieslēgtu.
- 2 Novietojiet NFC antenas zonu ierīces aizmugurē, blakus NFC birkai.  
Parādās no atzīmes iegūtā informācija.

 Pārliedcinieties, vai ierīces ekrāns ir ieslēgts un atbloķēts. Pretējā gadījumā ierīce nelasīs NFC birkas un nesaņems datus.

### Maksāšana, izmantojot NFC funkciju

Lai NFC funkciju varētu izmantot maksājumu veikšanai, Jums ir jāreģistrējas mobilo maksājumu pakalpojumam. Lai reģistrētos vai iegūtu vairāk informācijas par pakalpojumu, sazinieties ar savu pakalpojumu sniedzēju.

- 1 Iestatījumu ekrānā pieskarieties pie **Savienojumi** un pēc tam pieskarieties slēdzim **NFC un bezkontakta maksājumi**, lai to ieslēgtu.
- 2 Pieskarieties ar NFC antenas zonu, kas atrodas ierīces aizmugurē, pie NFC karšu lasītāja.

Lai iestatītu noklusēto maksājumu programmu, iestatījumu ekrānā pieskarieties pie **Savienojumi** → **NFC un bezkontakta maksājumi** → **Noklusējuma maka programma** un izvēlieties programmu.

 • Maksājumu pakalpojumu sarakstā var nebūt iekļautas visas pieejamās maksas programmas.  
• Ja atjaunināsiet maksājumu programmu vai instalēsiet jaunu, maksājumu pakalpojumi, kurus izmantojāt iepriekš, var nedarboties pareizi. Šādā gadījumā iestatījumu ekrānā pieskarieties pie **Savienojumi** → **NFC un bezkontakta maksājumi** → **Noklusējuma maka programma** vai **Citi NFC pakalpojumi**, un pēc tam atjauninātās vai jaunās instalētās programmas vietā izvēlieties citu programmu. Vai atceliet izvēlētās programmas atlasī.

## Datu taupīšana

Samaziniet datu lietojumu, neļaujot programmām, kas darbojas fonā, nosūtīt vai saņemt datus.

Iestatījumu ekrānā pieskarieties pie **Savienojumi** → **Datu lietošana** → **Datu taupīšana** un pieskarieties slēdzim, lai to ieslēgtu.

Ja datu taupīšanas funkcija ir ieslēgta, Datu sargāšanas ikona () tiek parādīta statusa joslā.

 Lai izvēlētos programmas, kurām datu lietojums nav ierobežots, pieskarieties pie **Progr., kas var lietot datus** un izvēlieties programmas.

## Atļautie tīkli programmām

Iestatiet, lai programmas izmantotu tikai Wi-Fi vai mobilos datus, vai arī abus.

Piemēram, var iestatīt, lai ierīce izmanto mobilos datus programmām, kurām vēlaties saglabāt drošību, vai straumēšanas programmām, kas var tikt atvienotas. Arī gadījumā, ja neizslēdzat Wi-Fi funkciju, šīs programmas tiks atvērtas, izmantojot mobilos datus.

Iestatījumu ekrānā pieskarieties pie **Savienojumi** → **Datu lietošana** → **Atļautie tīkli programmām**.

Programmu sarakstā pieskarieties vajadzīgajai programmai un izvēlieties tīkla opciju.

 Jums var tikt piemērota papildu maksa, ja izmantosit mobilos datus.

## Mobilais tīklājs

Izmantojiet savu tālruni kā mobilo tīklāju, lai koplietotu sava tālruņa mobilo datu savienojumu ar citām ierīcēm.

1 Iestatījumu ekrānā pieskarieties pie **Savienojumi** → **Mobilais tīklājs un piesaiste** → **Mobilais tīklājs**.

2 Pieskarieties slēdzim, lai to ieslēgtu.

Varat mainīt tīkla nosaukumu, paroli un daudz ko citu.

Statusa joslā parādās Tīklāja ikona ()

3 Otrās ierīces ekrānā meklējiet un izvēlieties savu tālruni no Wi-Fi tīklu saraksta.

Vai arī mobilā tīklāja ekrānā pieskarieties pie **QR kods** un noskenējiet QR kodu ar otru ierīci.



- Ja mobilais tīklājs nav atrasts, savā tālrunī iestatiet **Josla** uz **2.4 GHz**, pieskarieties pie **Papildu**, un tad pieskarieties slēdzim **Paslēpts tīkls**, lai to izslēgtu.
- Ieslēdzot funkciju **Automātiskais tīklājs**, varat koplietot sava tālruņa mobilo datu savienojumu ar citām ierīcēm, kas pierakstītas jūsu Samsung kontā.

## Citi savienojuma iestatījumi

Pielāgojiet iestatījumus citu savienojuma funkciju vadīšanai.

Iestatījumu ekrānā pieskarieties **Savienojumi** → **Citi savienojuma iestatījumi**.

- **Tuvumā esošo ierīču meklēšana:** iestatiet tālruni meklēt tuvumā esošas ierīces savienojuma izveidei.
- **Drukāšana:** konfigurējiet ierīcē instalēto printeru spraudņu iestatījumus. Lai drukātu failus, jūs varat meklēt pieejamos printerus vai pievienot tos manuāli. Plašāku informāciju skatiet sadaļā [Drukāšana](#).
- **VPN:** iestatiet ierīcē virtuālos privātos tīklus (VPN), lai izveidotu savienojumu ar skolas vai uzņēmuma privāto tīklu.
- **Privātā DNS:** iestatiet, lai ierīce izmantotu privāto DNS, kas sniedz lielāku drošību.
- **Ethernet:** pievienojot Ethernet adapteri, varat izveidot pieslēgumu tīklam ar vadu un konfigurēt tīkla iestatījumus.
- **Automātiski atjaunināt sistēmas konfigurācijas:** atļaujiet automātiski veikt konfigurācijas izmaiņas, lai nodrošinātu, ka atbilstoši darbojas tīkla savienojuma izveides funkcijas.

## Drukāšana

Konfigurēt ierīcē instalēto printeru spraudņu iestatījumus. Varat savienot ierīci ar printeri, izmantojot Wi-Fi vai Wi-Fi Direct, un drukāt attēlus vai dokumentus.

 Daži printeri var nebūt saderīgi ar šo ierīci.

### Printeru spraudņu pievienošana

Pievienojiet printeru spraudņus, printeriem, kurus jūs vēlaties savienot ar ierīci.

- 1 Iestatījumu ekrānā pieskarieties pie **Savienojumi** → **Citi savienojuma iestatījumi** → **Drukāšana** → **Lejupielādēt spraudni**.
- 2 Izvēlieties printera spraudni un instalējiet to.
- 3 Atlasiet instalētā printera spraudni.  
Ierīce automātiski meklē printerus, kas savienoti ar to pašu Wi-Fi tīklu, ar kuru savienota jūsu ierīce.
- 4 Izvēlieties pievienojamo printeri.

 Lai manuāli pievienotu printerus, pieskarieties pie Papildu iespēju ikonas (⋮) → **Pievienot printeri**.

### Satura drukāšana

Pieklūstot saturam, piemēram, attēliem vai dokumentiem, atveriet iespēju sarakstu, pieskarieties pie **Drukāt** → Nolaižamās izvēlnes ikona (▼) → **Visi printeri...** un pēc tam izvēlieties printeri.

 Drukāšanas metodes var atšķirties atkarībā no satura veida.

## Pievienotās ierīces

Mainiet ierīču savienojumu iestatījumus.

Iestatījumu ekrānā pieskarieties pie **Pievienotās ierīces**.

- **Ātrā kopīgošana:** mainiet ātrās kopīgošanas iestatījumus. Plašāku informāciju skatiet sadaļā [Ātrā kopīgošana](#).
- **Music Share:** mainiet mūzikas ierakstu kopīgošanas iestatījumus. Plašāku informāciju skatiet sadaļā [Music Share](#).
- **Audio pārraide:** pārraidiet mūziku, balsi vai citu audio saturu no savas ierīces, izmantojot Auracast standartu. Pēc Bluetooth LE Audio saderīgas ierīces, piemēram, skaļruņu, austiņu vai dzirdes aparātu, pievienošanas varat klausīties citas audio apraides.
- **Automātiski pārslēgt ieausus:** iestatiet Galaxy Buds pārslēgties no citas ierīces uz jūsu tālruni, kad zvanāt vai atbildat uz zvanu, atskaņojat multividi vai veicat citas darbības. Šo funkciju var izmantot tikai tad, kad otrā ierīcē esat pierakstījies tajā pašā Samsung kontā un valkājat Galaxy Buds.
- **Zvani un ziņas citās ierīcēs:** savienojiet citas ierīces, piemēram, planšetdatoru, ar tālruni, lai izmantotu zvanīšanas un ziņojumapmaiņas funkcijas šajās ierīcēs, izmantojot savu tālruņa numuru. Jums savienotajās ierīcēs un tālrunī ir jāpierakstās ar to pašu Samsung kontu. Dažas zvanīšanas un ziņojumapmaiņas funkcijas var nebūt pieejamas.
- **Turpināt citās ierīcēs:** izmantojiet tālruņa programmas arī citās ierīcēs, kurās pierakstījāties savā Samsung kontā.
- **Kameras koplietošana:** izmantojiet tālruņa kameru kā tīmekļa kameru tuvumā esošam planšetdatoram vai Galaxy Book. Lai izmantotu šo funkciju, abās ierīcēs ir jāpierakstās vienā Samsung kontā un jābūt ieslēgtam Wi-Fi, Bluetooth un kameras koplietošanas funkcijai.
- **Krātuves koplietošana:** kopīgojiet tālruņa failus ar Samsung tālruni, Samsung televizoru, Galaxy Book un citām ierīcēm. Lai izmantotu šo funkciju, abās ierīcēs ir jāpierakstās vienā Samsung kontā un jābūt ieslēgtam Wi-Fi, Bluetooth un krātuves koplietošanas funkcijai.
- **Saite uz Windows:** izmantojiet programmas un pārbaudiet paziņojumus, kas saņemti jūsu mobilajā ierīcē, Windows datorā. Šīs funkcijas izmantošanai ir nepieciešams, lai būtu Microsoft konts. Apmeklējiet vietni <https://aka.ms/setuptw>, lai iegūtu plašāku informāciju.
- **Vairāku ierīču vad.:** izmantojiet tālrunī peli un tastatūru, kas savienotas ar Samsung datoru, kurš atbalsta šo funkciju.

- **Samsung DeX:** izmantojiet mobilās ierīces funkcijas saskarnes vidē, kas līdzīga datora videi. Plašāku informāciju skatiet sadaļā [Samsung DeX](#).
- **Smart View:** skatiet tālrunī redzamo saturu uz liela ekrāna, pievienojot tālruni televizoram vai monitoram ar aktivizētu ekrāna spoguļošanas funkciju. Plašāku informāciju skatiet sadaļā [Smart View](#).
- **Galaxy Wearable:** savienojot tālruni ar valkājamo ierīci, varat pielāgot valkājamās ierīces iestatījumus un programmas. Plašāku informāciju skatiet sadaļā [Galaxy Wearable](#).
- **SmartThings:** vadiet un pārvaldiet viedierīces un lietu interneta (IoT) izstrādājumus. Plašāku informāciju skatiet sadaļā [SmartThings](#).
- **Android Auto:** savienojiet savu ierīci ar transportlīdzekli un vadiet dažas savas ierīces funkcijas transportlīdzekļa ekrānā.



Šī funkcija var nebūt pieejama atkarībā no modeļa.

## Galaxy AI

Izmantojiet uzlabotās intelekta funkcijas, kas palīdzēs lietot ierīci.

Iestatījumu ekrānā pieskarieties pie **Galaxy AI**. Plašāku informāciju skatiet sadaļā [Galaxy AI](#).

## Režīmi un rutīnas

### Režīmu izmantošana

Pievienojiet režīmu, pamatojoties uz jūsu pašreizējo darbību vai atrašanās vietu. Jūsu ierīces iestatījumi tiks mainīti, lai tie atbilstu jūsu darbībai vai situācijai. Ātro iestatījumu panelī varat ieslēgt vai izslēgt režīmu.

### Režīmu pievienošana

- 1 Iestatījumu ekrānā pieskarieties pie **Režīmi un rutīnas** → **Režīmi**.
- 2 Izvēlieties vēlamo režīmu vai pieskarieties pie **Pievienojiet režīmu**, lai pievienotu savus režīmus.

## Režīmu palaišana

Režīmi darbojas automātiski, kad izpildās to nosacījumi. Varat tos palaist arī manuāli, pieskaroties pie pogas, kad vien vēlaties.

Lai režīmus palaistu manuāli, izvēlieties vēlamo režīmu un pieskarieties pie **ieslēgt**.

Lai izslēgtu palaistu režīmu, pieskarieties pie režīma un pieskarieties pie **izslēgt**.

Vai arī atveriet ātro iestatījumu paneli, pieskarieties **Režīmi**, un pēc tam atlasiet režīmu, lai to ieslēgtu. Lai izslēgtu režīmu, ātro iestatījumu panelī pieskarieties režīma pogai.

## Rutīnu lietošana

Automatizējiet savus atkārtotos ikdienas uzdevumus. Piemēram, varat automātiski mainīt skaņas iestatījumus atkarībā no atrašanās vietas, optimizēt ierīces iestatījumus spēlēm un veikt citas darbības.

## Rutīnu pievienošana

- 1 Iestatījumu ekrānā pieskarieties pie **Režīmi un rutīnas** → **Rutīnas**.
- 2 Pieskarieties pie Izveidošanas ikonas (+) un pievienojiet savas darbības vai pieskarieties pie **Atklāt** un atlasiet vajadzīgo rutīnu.  
Ja vēlaties iestatīt rutīnas darbību manuālā režīmā, pieskarieties pie **Sākt manuāli**. Šī iespēja parādīsies tikai tad, ja netiks iestatīts neviens darba nosacījums.

## Rutīnu palaišana

Automātiskās rutīnas darbojas automātiski, kad izpildās to nosacījumi. Rutīnas, kurām iestatāt darbības nosacījumu **Sākt manuāli**, varat palaist manuāli, jebkurā brīdī nospiežot šo pogu.

Lai rutīnas palaistu manuāli, pieskarieties pie Sākšanas ikonas (▶) blakus rutīnai, kuru vēlaties palaist. Ja vēlaties izmantot logrīku, sadaļā **Manuālās rutīnas** pieskarieties rutīnprogrammai un pieskarieties pie **Vēl** → **Pievienot sākuma ekrānam** → **Pievienot**. Rutīnprogramma tiks pievienota kā logrīks sākuma ekrānam, un varēs palaist rutīnprogrammu, pieskaroties logrīkam.

Lai pārtrauktu rutīnprogrammas izpildi, pieskarieties pie Rutīnu saraksta ikonas (>), sadaļā **Darbojas** pieskarieties rutīnprogrammai un pēc tam pieskarieties **Pārtraukt** vai sākuma ekrānā pieskarieties rutīnprogrammas logrīkam.

# Skaņas un vibrācija

## Iespējas

Mainiet iestatījumus dažādām ierīces skaņām.

Iestatījumu ekrānā pieskarieties **Skaņas un vibrācija**.

- **Skaņa / Vibrēt / Bez skaņas:** iestatiet ierīci izmantot skaņas režīmu, vibrācijas režīmu vai klusuma režīmu.
- **Vibrēt zvana laikā:** iestatiet ierīci vibrēt un atskaņot signālu ienākošajiem zvaniem.
- **Īslaicīgi izslēgt skaņu:** iestatiet ierīci izmantot kluso režīmu noteiktu laiku.
- **Zvana signāls:** mainiet zvana signālu.
- **Paziņojuma skaņa:** mainiet paziņojuma skaņu.
- **Sistēmas skaņa:** mainiet skaņu, kas tiek izmantota noteiktām darbībām, piemēram ierīces uzlādei.
- **Skaļums:** regulējiet ierīces skaļuma līmeni.
- **Zvana vibrācija:** mainiet zvana vibrācijas iestatījumus.
- **Paziņojuma vibrācija:** mainiet paziņojuma vibrācijas iestatījumus.
- **Sistēmas vibrācija:** izvēlieties darbības vibrācijas atgriezeniskās saites saņemšanai un vibrācijas intensitātes pielāgošanai.
- **Vibrācijas intensitāte:** noregulējiet vibrozvana stiprumu.
- **Skaņas kvalit. un efekti:** iestatiet skaņas kvalitāti un efektus. Plašāku informāciju skatiet sadaļā [Skaņas kvalit. un efekti](#).
- **Atsevišķa programmas skaņa:** iestatiet ierīci atskaņot multivides skaņu no konkrētām programmām atsevišķi citā audio ierīcē. Plašāku informāciju skatiet sadaļā [Atsevišķa programmas skaņa](#).



Šī funkcija var nebūt pieejama atkarībā no modeļa.

## Skaņas kvalit. un efekti

Iestatiet skaņas kvalitāti un efektus.

Iestatījumu ekrānā pieskarieties pie **Skaņas un vibrācija** → **Skaņas kvalit. un efekti**.

- **Dolby Atmos:** izvēlieties telpiskas skaņas režīmu, kas optimizēts dažādu veidu audio, piemēram, filmas, mūzika un balss. Izmantojot Dolby Atmos, varēsiet dzirdēt mainīgas skaņas, kas plūst ap jums.
- **Ekvalaizers:** mainiet skaņas profilu un izbaudiet optimizētu skaņu.
- **Skaļuma normalizēšana:** samazina dažāda satura skaļuma atšķirības. Ierīce automātiski palielina satura skaļumu, kuram ir zems skaļuma līmenis.
- **Programmas skaņas iestatījumi:** pārbaudiet un pārvaldiet optimizētos skaņas iestatījumus, ko saglabājāt katrai multivides programmai. Lai pielāgotu skaņas iestatījumus katrai programmai, atveriet ātro iestatījumu paneli, atskaņojot saturu programmā, pieskarieties skaļuma regulēšanas joslai un turiet to, pēc tam mainiet iestatījumus. Nākamreiz, kad palaidīsiet programmu, tiks lietoti tie paši iestatījumi.
- **Adapt sound:** iestatiet sev piemērotāko skaņu.
- **UHQ uzlabotājs:** uzlabojiet mūzikas un videofailu skaņas izšķirtspēju, kad izmantojat austiņas ar vadu vai Bluetooth austiņas, kas atbalsta UHQ.



Atkarībā no modeļa, lai izmantotu dažas funkcijas, nepieciešams pievienot austiņas.

## Atsevišķa programmas skaņa

Iestatiet ierīci atskaņot konkrētas programmas multivides skaņu pievienotajā Bluetooth skaļrunī vai austiņās.

Piemēram, varat klausīties navigācijas programmas norādījumus ierīces skaļrunī, vienlaikus klausoties mūzikas programmas atskaņotos skaņdarbus transportlīdzekļa Bluetooth skaļrunī.

- 1 Iestatījumu ekrānā pieskarieties pie **Skaņas un vibrācija** → **Atsevišķa programmas skaņa** un pieskarieties slēdzim, lai to ieslēgtu.
- 2 Atlasiet, kurai programmai ir jāatskaņo multivides saturs, un pieskarieties pogai Atpakaļ (<).
- 3 Atlasiet ierīci, lai atskaņotu atlasītās programmas multivides skaņu.

## Paziņojumi

Mainiet paziņojumu iestatījumus.

Iestatījumu ekrānā, pieskarieties **Paziņojumi**.

- **Programmas paziņojumi:** izvēlieties programmas, no kurām vēlaties saņemt paziņojumus.
- **Paziņojumu uzniršanas stils:** izvēlieties paziņojuma uzniršanas veidu un nomainiet iestatījumus.
- **Slēpt saturu, kamēr bloķēts:** iestatiet, vai bloķētā ekrānā slēpt paziņojumu saturu.
- **Kārtot un filtrēt paziņojumus:** atlasiet paziņojumu kārtošanas vai filtrēšanas metodi.
- **Paziņojumu kopsavilkumi:** izmantojiet svarīgu paziņojumu prioritāšu noteikšanas vai paziņojumu kopsavilkuma funkciju.
- **Statusa josla:** iestatiet, kā ikonas attēlot statusa joslā.
- **Bloķēšanas ekrāns:** iestatiet, kā bloķētā ekrānā parādīt paziņojumus.
- **Netraucēt:** iestatiet ierīci, lai izslēgtu visas skaņas, izņemot atļautajiem izņēmumiem.
- **Papildu iestatījumi:** konfigurējiet paziņojumu papildu iestatījumus.

## Displejs

### Iespējas

Mainiet displeja un sākuma ekrāna iestatījumus.

Iestatījumu ekrānā pieskarieties **Displejs**.

- **Gaišs / Tumšs:** ieslēdziet vai izslēdziet tumšo režīmu.
- **Tumšā režīma iestatījumi:** ja lietojat ierīci naktī vai tumšā vidē, samaziniet slodzi acīm, izmantojot tumšo dizainu. Jūs varat izveidot plānu, atbilstoši kuram aktivizēt tumšo režīmu.



Dažās programmās tumšā tēma var nebūt pieejama.

- **Spilgtums:** pielāgojiet ekrāna spilgtumu.
- **Pielāgojamais spilgtums:** iestatiet ierīci atcerēties jūsu spilgtuma iestatījumus un lietot tos automātiski līdzīgos apgaismojuma apstākļos.

- **Papildu spilgtums:** iestatiet displejā spilgtumu, kas pārsniedz maksimālo spilgtumu. Šī funkcija ir pieejama tikai tad, ja ir izslēgta funkcija **Pielāgojamais spilgtums**.
- **Privacy display:** ierobežo ekrāna redzamību no sāniem, lai aizsargātu jūsu privātumu.
- **Kustības vienmērīgums:** mainiet ekrāna atsvaidzināšanas līmeni. Ja iestatīts augsts atsvaidzināšanas līmenis, ekrāna ritināšana būs vienmērīgāka. Plašāku informāciju skatiet sadaļā [Kustības vienmērīgums](#).
- **Aizsardzība acu komfortam:** maziniet slodzi acīm, samazinot ekrāna izstaroto zilās gaismas apjomu. Jūs varat izveidot plānu, atbilstoši kuram aktivizēt šo funkciju.
- **Adaptīvais krāsu tonis:** pielāgo krāsas un baltā balansu, pamatojoties uz apkārtējā apgaismojuma apstākļiem, lai krāsas dažādās vidēs izskatītos dabiskākas.
- **Ekrāna režīms:** mainiet ekrāna režīmu, pielāgojot displeja krāsas un kontrastu. Plašāku informāciju skatiet sadaļā [Ekrāna režīma maiņa vai displeja krāsas regulēšana](#).
- **Fonta lielums un stils:** mainiet fonta izmēru un stilu.
- **Ekrāna tālummaiņa:** padariet ekrānā redzamos vienumus lielākus vai mazākus.
- **Ekrāna izšķirtspēja:** mainiet ekrāna izšķirtspēju. Augstāka izšķirtspēja padara displeja attēlu reālistiskāku, taču tas palielina arī akumulatora enerģijas patēriņu. Dažas konkrētajā brīdī darbībā esošas programmas var tikt aizvērtas brīdī, kad mainīsiet izšķirtspēju.
- **Kameras izgriezums:** iestatiet ierīci slēpt priekšējo kameru no ekrāna.
- **Ekrāna taimauts:** iestatiet, pēc cik ilga laika ierīcei jāizslēdz displeja apgaismojums.
- **Vienkāršais režīms:** ieslēdziet vienkāršo režīmu, lai sākuma ekrānā parādītu lielākas ikonas un izmantotu vienkāršāku izkārtojumu.
- **Edge paneli:** mainiet Edge ekrāna iestatījumus.
- **Navigācijas josla:** mainiet navigācijas joslas iestatījumus. Plašāku informāciju skatiet sadaļā [Navigācijas josla \(izvēles pogas\)](#).
- **Aizsardzība pret nejaušiem pieskārieniem:** iestatiet ierīci, lai ekrāns neuztvētu skārienievadi, ierīcei atrodoties tumšās vietās, piemēram, kabatā vai somā.
- **Skārienjutība:** palieliniet ekrāna skārienjutību, izmantojot ekrāna aizsargus.

- **Uzlādes informācijas rādīšana:** iestatiet ierīci rādīt tādu uzlādes informāciju kā akumulatora uzlādes līmeni procentos, kad ekrāns ir izslēgts.
- **Ekrānsaudzētājs:** iestatiet ierīci aktivizēt ekrānsaudzētāju, kad ierīce tiek uzlādēta.

 Šī funkcija var nebūt pieejama atkarībā no modeļa.

## Kustības vienmērīgums

Atsvaidzināšanas līmenis norāda, cik reižu sekundē tiek atsvaidzināts ekrāns. Izmantojiet augstu atsvaidzināšanas līmeni, lai novērstu ekrāna mirgošanu, pārslēdzoties starp ekrāniem. Ekrāna ritināšana būs vienmērīgāka. Izvēloties standarta atsvaidzināšanas līmeni, akumulatoru varēsiet izmantot ilgāk.

- 1 Iestatījumu ekrānā pieskarieties pie **Displejs** → **Kustības vienmērīgums**.
- 2 Izvēlieties atsvaidzināšanas līmeni.
  - **Adaptīvais:** iegūstiet plūstošas animācijas un ritināšanu, automātiski pielāgojot lielāku ekrāna atsvaidzes intensitāti.
  - **Standarta:** izmantojiet standarta atsvaidzināšanas līmeni ikdienas situācijās, lai ietaupītu akumulatora enerģiju.

## Ekrāna režīma maiņa vai displeja krāsas regulēšana

Mainiet ekrāna režīmu vai noregulējiet displeja krāsas atbilstoši savām vēlmēm.

### Ekrāna režīma maiņa

Iestatījumu ekrānā pieskarieties pie **Displejs** → **Ekrāna režīms** un izvēlieties režīmu.

- **Dzīvīgs:** optimizē ierīces displeja krāsu diapazonu, piesātinājumu un asumu. Varat arī pielāgot displeja krāsu līdzsvaru, izmantojot krāsu vērtības.
- **Dabisks:** iestata ekrānam dabisko toni.

-  • Displeja krāsu pielāgošana ir iespējama tikai režīmā **Dzīvīgs**.
- Režīms **Dzīvīgs** var nebūt savietojams ar trešo pušu piedāvātajām programmām.

## Pilnekrāna krāsu balansa optimizēšana

Optimizējiet displeja krāsas, pielāgojot krāsu toņus atbilstoši savām vēlmēm.

Iestatījumu ekrānā pieskarieties pie **Displejs** → **Ekrāna režīms** → **Dzīvīgs** un veiciet izmaiņas sadaļas **Baltās krāsas balanss** krāsu regulēšanas joslā.

Pārbīdot krāsu regulēšanas joslu virzienā uz **Vēss**, tiks palielināta zilā krāsas toņa intensitāte. Pārbīdot joslu virzienā uz **Silts**, tiks palielināta sarkanā krāsas toņa intensitāte.

## Ekrāna toņa regulēšana, izvēloties krāsu vērtības

Palieliniet vai samaziniet konkrētu krāsu toņu intensitāti, atsevišķi regulējot sarkanās, zaļās vai zilās krāsas toņa vērtības.

- 1 Iestatījumu ekrānā pieskarieties pie **Displejs** → **Ekrāna režīms** → **Dzīvīgs**.
- 2 Pieskarieties pie **Papildu iestatījumi**.
- 3 Noregulējiet **R** (sarkano), **G** (zaļo) vai **B** (zilo) krāsas joslu atbilstoši vēlmēm. Tiks pielāgots ekrāna tonis.  
Lai pielāgotu spilgtuma līmeni, velciet joslu sadaļā **Spilgtums**.

## Akumulators

Pārbaudiet atlikušo akumulatora uzlādes līmeni un ierīces lietošanas laiku. Ierīcēs ar zemu akumulatora uzlādes līmeni akumulatora enerģiju iespējams ekonomēt, ieslēdzot enerģijas taupīšanas funkcijas.

Iestatījumu ekrānā pieskarieties pie **Akumulators**.

- **Dienas lietojums:** pārbaudiet akumulatora uzlādes līmeni un lietošanas vēsturi.
- **Enerģijas taupīšana:** ieslēdziet enerģijas taupīšanas režīmu, lai palielinātu akumulatora lietošanas laiku.
- **Lietojuma fonā ierobežojumi:** ierobežojiet akumulatora lietojumu programmām, kuras neizmantojat bieži.
- **Akumulatora aizsardzība:** iestatiet apturēt uzlādi, kad akumulators ir pilnībā uzlādēts, vai ierobežojiet maksimālo uzlādes līmeni līdz iepriekš iestatītajam līmenim.

- **Informācija par akumulatoru:** pārbaudiet akumulatora informāciju.



Šeit varat pārbaudīt tālāk norādīto informāciju par akumulatoru. Pieejamā informācija var atšķirties atkarībā no reģiona, pakalpojumu sniedzēja vai modeļa.

- Akumulatora izgatavošanas datums
  - Pirmās lietošanas datums
  - Pilnas uzlādes/izlādes ciklu skaits (pamatojoties uz nominālo jaudu)
  - Izmērītais veselības stāvoklis
- **Uzlādes iestatījumi:** konfigurējiet uzlādes iestatījumus.
  - **Enerģijas koplietošana bezvadu režīmā:** izmantojot sava tālruņa akumulatoru, varat uzlādēt citas ierīces. Plašāku informāciju skatiet sadaļā [Enerģijas koplietošana bezvadu režīmā](#).
  - **Automātiski aptumšot ekrānu:** aptumšojiet ekrānu, kad atlikušā akumulatora jauda nokrītas zem noteikta līmeņa.
-  Atlikušais lietošanas laiks parāda laiku, kas atlicis līdz akumulatora enerģijas izsmelšanai. Atlikušais lietošanas laiks var atšķirties atkarībā no jūsu ierīces iestatījumiem un darbības apstākļiem.
  - Jūs, iespējams, nevarēsiet saņemt paziņojumus no dažām programmām, kas izmanto enerģijas taupīšanas režīmu.

## Fona attēls un stils

Mainiet fona tapetes iestatījumus sākuma ekrānam un bloķēšanas ekrānam.

Iestatījumu ekrānā pieskarieties pie **Fona attēls un stils**.

## Motīvi

Mainiet ierīces ekrānu atbilstoši savam stilam, lietojot vēlamo motīvu.

Iestatījumu ekrānā pieskarieties **Motīvi**. Parādīsies ekrāns Galaxy motīvi.

Iegādājieties vai lejupielādējiet motīvus, fona attēlus, ikonas vai citus vienumus, ko vēlaties, un lietojiet tos savā ierīcē.

### Motīvu, fona attēlu vai ikonu lietošana

Ja vēlaties atjaunot noklusējuma stilu vai iepriekš lejupielādētu stilu, Galaxy motīvu ekrānā pieskarieties **Izvēlne** → **Mans saturs** un atlasiet vēlamo kategoriju.

### Maksājumu metožu pievienošana vai pirkumu vēstures pārbaude

Galaxy motīvu ekrānā pieskarieties **Izvēlne** → **Maksāšanas metodes** un pievienojiet maksājuma metodi, piemēram, kredītkarti. Reģistrēto maksājuma metodi var izmantot, lai iegādātos maksas saturu Galaxy Theme.

Ja vēlaties pārbaudīt pirkumu vēsturi, pieskarieties **Izvēlne** → **Rēķini**.



- Pieejamās funkcijas var atšķirties atkarībā no ierīces programmatūras versijas, programmas versijas vai modeļa.
- Mainot motīvu, dažas programmas tiks aizvērtas un nesaglabātie dati var tikt zaudēti.

## Sākuma ekrāns

Konfigurējiet sākuma ekrāna iestatījumus, piemēram, ekrāna izkārtojumu.

Iestatījumu ekrānā pieskarieties **Sākuma ekrāns**.

# Bloķēšanas ekrāns un AOD

## Iespējas

Mainiet bloķētā ekrāna un Always On Display iestatījumus.

Iestatījumu ekrānā pieskarieties **Bloķēšanas ekrāns un AOD**.

- **Ekrāna bloķ. un biometr. dati:** mainiet ekrāna bloķēšanas veidu.
  - **Paildzinātā atbloķēšana:** iestatiet ierīci atbloķēties, ja tiek noteiktas drošas atrašanās vietas vai ierīces. Plašāku informāciju skatiet sadaļā [Paildzinātā atbloķēšana](#).
  - **Drošās bloķēšanas iestatījumi:** mainiet izvēlētās bloķēšanas metodes ekrāna bloķēšanas iestatījumus.
  - **Always On Display:** iestatiet ierīci rādīt informāciju, kamēr ekrāns ir izslēgts. Plašāku informāciju skatiet sadaļā [Always On Display](#).
  - **Now bar:** atlasiet vienumus, ko rādīt bloķētajā ekrānā.
  - **Piesk. un turiet, lai rediģētu:** iestatiet ierīci rādīt rediģēšanas iespējas, kad pieskaraties bloķētam ekrānam un to turat.
  - **Viesabonēšanas pulkstenis:** mainiet pulksteni, lai viesabonēšanas laikā tas parādītu gan vietējo, gan mājas laika joslu bloķētā ekrānā.
  - **Kontaktinformācija:** iestatiet ierīci, lai tā rādītu kontaktinformāciju, piemēram, jūsu e-pasta adresi bloķētā ekrānā.
  - **Rādīt atbloķ. pārejas efektu:** iestatiet rādīt atbloķēšanas pārejas efektu, kad atbloķējat ekrānu, izmantojot biometriskos datus.
  - **Par bloķēšanas ekrānu:** pārbaudiet bloķēšanas ekrāna versiju un juridisko informāciju.
-  • Dažas funkcijas var nebūt pieejamas atkarībā no operatora vai modeļa.
- Pieejamās iespējas var atšķirties atkarībā no izvēlētā ekrāna bloķēšanas veida.

## Paildzinātā atbloķēšana

Varat iestatīt ierīci atbloķēties un palikt atbloķētā stāvoklī, ja tiek noteiktas drošas atrašanās vietas vai ierīces.

Piemēram, ja esat iestatījis savas mājas kā drošu atrašanās vietu, tad brīdī, kad pārnākat mājās, jūsu ierīce noteiks šo atrašanās vietu un automātiski atbloķēsies.

Iestatījumu ekrānā pieskarieties pie **Bloķēšanas ekrāns un AOD** → **Paildzinātā atbloķēšana** un pēc tam izpildiet ekrānā redzamos norādījumus, lai pabeigtu iestatīšanu.

-  • Šo funkciju būs iespējams izmantot pēc tam, kad iestatīsiet ekrāna bloķēšanas metodi.
- Ja neizmantojat ierīci četras stundas vai brīdī, kad ieslēdzat ierīci, jums ir jāatbloķē ekrāns, izmantojot jūsu iestatīto figūru, PIN kodu vai paroli.

## Always On Display

### (Informācijas rādīšana, kamēr ekrāns ir izslēgts)

Informāciju var apskatīt ekrānā, piemēram, pulksteni, kad tas ir izslēgts.

Jūs varat arī apskatīt paziņojumus par jauniem ziņojumiem un neatbildētiem zvaniem.

Lai iestatītu, ka Always On Display parādās tikai iepriekš iestatītajā stāvoklī, iestatījumu ekrānā pieskarieties **Bloķēšanas ekrāns un AOD** → **Always On Display** → **Kad rādīt**, un pēc tam atlasiet vajadzīgo opciju.

-  Always On Display spilgtums var automātiski mainīties atkarībā no apgaismojuma.

### Paziņojumu atvēršana Always On Display

Ikreiz, kad saņemat ziņojumu, ziņojumus par neatbildētiem zvaniem vai programmu paziņojumus, Always On Display ir redzamas paziņojumu ikonas. Veiciet dubultskārienu uz paziņojuma ikonas, lai pārbaudītu attiecīgo paziņojumu.

Lai izmantotu šo funkciju, iestatījumu ekrānā pieskarieties pie **Paziņojumi** → **Bloķēšanas ekrāns** un sadaļā **Paziņojumu stils** pieskarieties pie **Kartes**.

-  Lai pārbaudītu paziņojumus, kad ekrāns ir bloķēts, tas ir jāatbloķē.

### Always On Display funkcijas izslēgšana

Iestatījumu ekrānā pieskarieties pie **Bloķēšanas ekrāns un AOD** un pieskarieties slēdzim **Always On Display**, lai to izslēgtu.

# Drošība un konfidencialitāte

## Iespējas

Pārbaudiet ierīces drošības un privātuma statusu un mainiet iestatījumus.

Iestatījumu ekrānā pieskarieties pie **Drošība un konfidencialitāte**.

- **Bloķēšanas ekrāns:** mainiet bloķēšanas ekrāna iestatījumus.
- **Konta drošība:** mainiet savu kontu iestatījumus.
- **Pazaudētas ierīces aizsardzība:** ieslēdz vai izslēdz funkciju Atrast manu tālruni. Pieklūstiet [smarthingsfind.samsung.com](http://smarthingsfind.samsung.com), lai izsekotu un kontrolētu savu pazaudēto vai nozagto tālruni. Kā arī varat pārbaudīt ar šo tālruni savienoto valkājamo ierīču atrašanās vietu. Lai neļautu citiem piekļūt jūsu ierīces programmām un datiem ierīces zādzības gadījumā, iestatiet **Aizsardzība pret zādzībām** funkciju.
- **Programmu drošība:** skenējiet programmas un gādājiet par ierīces aizsardzību no ļaunprātīgas programmatūras.
- **Atjauninājumi:** pārbaudiet ierīces programmatūras versiju un meklējiet atjauninājumus.
- **Ekrāna bloķ. un biometr. dati:** mainiet bloķētā ekrāna un biometrisko datu iestatījumus. Plašāku informāciju skatiet šeit [Sejas atpazīšana](#) un šeit [Pirkstu nospiedumu atpazīšana](#).
- **Automātiskā bloķēšana:** saglabājiet savas ierīces drošību, nobloķējot draudošas un citas aizdomīgas darbības.
- **Jūsu ierīču drošības statuss:** pārbaudiet to ierīču drošības statusu, kuras ir pierakstījušās Samsung kontā.
- **Citi drošības iestatījumi:** konfigurējiet papildu drošības iestatījumus. Plašāku informāciju skatiet šeit [Drošs Wi-Fi](#), [Secure Folder](#) un šeit [Samsung Pass](#).
- **Pēdējo 24 stundu laikā izmantotās atļaujas:** aplūkojiet programmu vai funkciju lietoto atļauju vēsturi.
- **Interneta konfid. aizsardzība:** pārbaudiet interneta privātuma aizsardzības vēsturi un mainiet iestatījumus. Šī funkcija tiks pievienota, kad izmantosit **Samsung internets** programmu.
- **Vadības ierīces un brīdinājumi:** uzraugiet piekļuvi funkcijām, piemēram, mikrofonam un starpliktuvei.
- **Citi konfidenc. iestatījumi:** konfigurējiet papildu privātuma iestatījumus.



Dažas funkcijas var nebūt pieejamas atkarībā no operatora vai modeļa.

## Sejas atpazīšana

Varat iestatīt ierīci atbloķēt ekrānu, atpazīstot jūsu seju.



- Ja par ekrāna bloķēšanas metodi izmantojat savu seju, to nevarēs lietot ekrāna atbloķēšanai pirmo reizi pēc ierīces ieslēgšanas. Lai izmantotu ierīci, ekrāns jāatbloķē, izmantojot figūru, PIN kodu vai paroli, ko iestatījāt, reģistrējot sejas attēlu. Noteikti neaizmirstiet figūru, PIN kodu vai paroli.
- Ja maināt ekrāna bloķēšanas metodi uz **Vilkts** vai **Nav**, kas nav droša, visi jūsu biometriskie dati tiks izdzēsti.

## ! Sejas atpazīšanas funkcijas izmantošanas norādījumi

Pirms sejas atpazīšanas ierīces atbloķēšanai ievērojiet turpmāk minētos drošības norādījumus.

- Jūsu ierīci var atbloķēt persona vai objekts, kas līdzinās jūsu attēlam.
- Sejas atpazīšanas funkcijas drošības līmenis ir zemāks nekā figūra, PIN kods vai parole.

## Labākai sejas atpazīšanai

Izmantojot sejas atpazīšanas funkciju, ņemiet vērā šādus apstākļus:

- pievērsiet uzmanību apstākļiem sejas reģistrēšanas laikā, piemēram, to, vai valkājat brilles, cepuri, masku, bārdu vai lielu daudzumu kosmētikas;
- pārlicinieties, ka atrodaties labi apgaismotā vietā, un ka sejas reģistrēšanas laikā kameras lēca ir tīra;
- lai nodrošinātu labāku atpazīšanas rezultātu, pārlicinieties, ka jūsu attēls nav izplūdis.

## Jūsu sejas reģistrēšana

Lai sekmētu sejas reģistrēšanas procesu, reģistrējiet seju iekštelpās un vietā bez tiešas saules gaismas.

- 1 Iestatījumu ekrānā pieskarieties pie **Drošība un konfidencialitāte** → **Ekrāna bloķ. un biometr. dati** → **Sejas atpazīšana**.
- 2 Iestatīt ekrāna bloķēšanas metodi.

- 3 Izlasiet ekrānā redzamos norādījumus un pieskarieties pie **Turpināt**.
- 4 Pieskarieties pie **Reģistrēt** un novietojiet seju, lai tā būtu saskatāma ekrānā redzamajā rāmī. Kamera skenēs jūsu seju.
  -  • Ja ekrāna atbloķēšana, izmantojot jūsu seju, nedarbojas atbilstoši, pieskarieties pie **Noņemt sejas datus**, lai dzēstu jūsu reģistrēto seju un reģistrētu savu seju no jauna.
  - Lai uzlabotu sejas atpazīšanas funkciju, pieskarieties pie **Pievienot citu izskatu, lai uzlabotu atpazīšanu** un pievienojiet citu izskatu.

## Ekrāna atbloķēšana ar seju

Tā vietā, lai izmantotu figūru, PIN kodu vai paroli, jūs varat atbloķēt ierīces ekrānu ar sejas atpazīšanas funkciju.

- 1 Iestatījumu ekrānā pieskarieties pie **Drošība un konfidencialitāte** → **Ekrāna bloķ. un biometr. dati**.
- 2 Atbloķējiet ekrānu, izmantojot iepriekš iestatīto ekrāna bloķēšanas metodi.
- 3 Pieskarieties pie **Sejas atpazīšana** un pieskarieties slēdzim **Sejas atbloķēšana**, lai to ieslēgtu.
- 4 Kamēr ir redzams bloķētais ekrāns, skatieties tieši uz ekrānu.
  - Ja jūsu seja ir atpazīta, varat atbloķēt ekrānu, neizmantojot nekādas papildu atbloķēšanas metodes.
  - Ja jūsu seja netiek atpazīta, izmantojiet iepriekš iestatīto ekrāna atbloķēšanas metodi.

## Reģistrēto sejas datu dzēšana

Reģistrētos sejas datus ir iespējams arī izdzēst.

- 1 Iestatījumu ekrānā pieskarieties pie **Drošība un konfidencialitāte** → **Ekrāna bloķ. un biometr. dati**.
- 2 Atbloķējiet ekrānu, izmantojot iepriekš iestatīto ekrāna bloķēšanas metodi.
- 3 Pieskarieties pie **Sejas atpazīšana** → **Noņemt sejas datus** → **Noņemt**.
  - Kad reģistrētā seja izdzēsta, tiks izslēgtas arī visas saistītās funkcijas.

## Pirkstu nospiedumu atpazīšana

Pirkstu nospiedumu atpazīšanas funkcijas darbībai nepieciešams reģistrēt jūsu pirkstu nospiedumu informāciju un saglabāt to ierīcē.



- Šī funkcija var nebūt pieejama atkarībā no operatora vai modeļa.
- Pirksta nospiedumu atpazīšanas funkcija izmanto katra pirksta nospieduma unikālās iezīmes, lai uzlabotu jūsu ierīces drošību. Iespēja, ka pirkstu nospiedumu sensors sajauks divus dažādus pirkstu nospiedumus, ir ļoti neliela. Taču retos gadījumos dažādus pirksta nospiedumus, kas ir ļoti līdzīgi, sensors var atpazīt kā identiskus.
- Biezā aizsargplēve var ietekmēt veiktspēju. Ja izmantojat ekrāna aizsargu, pārlicinieties, vai tam ir marķējums, kas norāda par saderību ar ekrāna pirksta nospieduma sensoru. (piemēram, Samsung tirdzniecībā pieejamie ekrāna aizsargi)
- Ja par ekrāna bloķēšanas metodi izmantojat pirksta nospiedumu, to nevarēs lietot ekrāna atbloķēšanai pirmo reizi pēc ierīces ieslēgšanas. Lai izmantotu ierīci, ekrāns jāatbloķē, izmantojot figūru, PIN kodu vai paroli, ko iestatījāt, reģistrējot pirkstu nospiedumu. Noteikti neaizmirstiet figūru, PIN kodu vai paroli.
- Ja jūsu pirksta nospiedums netiek atpazīts, atbloķējiet ierīci, izmantojot figūru, PIN kodu vai paroli, ko iestatījāt, reģistrējot pirksta nospiedumu, un tad vēlreiz reģistrējiet pirksta nospiedumus. Ja figūra, PIN kods vai parole ir aizmirsta, jūs nevarēsiet izmantot ierīci, to neatiestatot. Samsung neuzņemsies atbildību par datu zaudēšanu vai traucējumiem aizmirstu atbloķēšanas kodu dēļ.
- Ja maināt ekrāna bloķēšanas metodi uz **Vilkt** vai **Nav**, kas nav droša, visi jūsu biometriskie dati tiks izdzēsti.

## Labākai pirkstu nospiedumu atpazīšanai

Kad ierīcē skenējat savu pirkstu nospiedumus, ievērojiet, ka sekojošie apstākļi var ietekmēt funkcijas veikspēju:

- Ierīce var neatpazīt pirkstu nospiedumus ar grumbām vai rētām.
- Ierīce var neatpazīt mazu vai tievu pirkstu nospiedumus.
- Lai uzlabotu atpazīšanas veikspēju, reģistrējiet to pirkstu nospiedumus, ar kuriem visbiežāk veicat darbības ar ierīci.
- Jūsu ierīcē ir iebūvēts pirkstu nospiedumu atpazīšanas sensors, kas atrodas ekrāna apakšējās malas centrālajā daļā. Nodrošiniet, ka ekrāna aizsargs vai ekrāns pirkstu nospiedumu atpazīšanas sensora zonā nav saskrāpēts vai to nav sabojājuši citi priekšmeti, piemēram, monētas, atslēgas, pildspalvas un kaklarotas.
- Raugieties, lai pirkstu nospiedumu atpazīšanas sensora zona ekrāna apakšējās malas centrālajā daļā un jūsu pirksti būtu tīri un sausi.
- Ja saliecat savu pirkstu vai izmantojat pirksta galu, ierīce var neatpazīt pirkstu nospiedumus. Nospiediet ekrānu tā, lai jūsu pirksta gals nosegtu plašo pirkstu nospiedumu atpazīšanas zonu.

## Pirkstu nospiedumu reģistrēšana

Iestatījumu ekrānā pieskarieties pie **Drošība un konfidencialitāte** → **Ekrāna bloķ. un biometr. dati** → **Pirkstu nospiedumi** un pēc tam izpildiet ekrānā redzamos norādījumus, lai reģistrētu pirkstu nospiedumu. Pēc reģistrācijas varat pārbaudīt, vai jūsu pirksta nospiedums un tā nosaukums ir reģistrēts, pieskaroties pie **Skatīt piev. pirkstu nospied.**

## Ekrāna atbloķēšana ar pirkstu nospiedumiem

Tā vietā, lai izmantotu figūru, PIN kodu vai paroli, jūs varat atbloķēt ierīces ekrānu ar pirksta nospiedumu.

- 1 Iestatījumu ekrānā pieskarieties pie **Drošība un konfidencialitāte** → **Ekrāna bloķ. un biometr. dati**.
- 2 Atbloķējiet ekrānu, izmantojot iepriekš iestatīto ekrāna bloķēšanas metodi.
- 3 Pieskarieties pie **Pirkstu nospiedumi** un pieskarieties slēdzim **Atbloķ. ar pirksta nosp.**, lai to ieslēgtu.
- 4 Bloķētajā ekrānā novietojiet pirkstu uz pirkstu nospiedumu atpazīšanas sensora un skenējiet pirksta nospiedumu.

## Pirkstu nospiedumu atpazīšana izslēgta ekrāna laikā

- 1 Iestatījumu ekrānā pieskarieties pie **Drošība un konfidencialitāte** → **Ekrāna bloķ. un biometr. dati**.
- 2 Atbloķējiet ekrānu, izmantojot iepriekš iestatīto ekrāna bloķēšanas metodi.
- 3 Pieskarieties pie **Pirkstu nospiedumi** un pieskarieties slēdzim **Pirksta nospied. vienmēr iesl.**, lai to ieslēgtu.  
Ja pieskaraties pie **Rādīt ikonu, kad ekrāns izsl.**, varat mainīt pirkstu nospiedumu atpazīšanas ikonas parādīšanas laiku, vai iestatīt, lai šī ikona netiktu rādīta.

## Reģistrēto pirkstu nospiedumu dzēšana

Reģistrētos pirkstu nospiedumus ir iespējams dzēst.

- 1 Iestatījumu ekrānā pieskarieties pie **Drošība un konfidencialitāte** → **Ekrāna bloķ. un biometr. dati**.
- 2 Atbloķējiet ekrānu, izmantojot iepriekš iestatīto ekrāna bloķēšanas metodi.
- 3 Pieskarieties pie **Pirkstu nospiedumi**, atlasiet pirkstu nospiedumu, kuru vēlaties dzēst, un pieskarieties pie **Noņemt** → **Noņemt**.

## Drošs Wi-Fi

Secure Wi-Fi ir pakalpojums, kas nodrošina jūsu Wi-Fi tīkla savienojumu. Tas šifrē datus, kad izmantojat Wi-Fi tīklus, un atspējo izsekošanas programmas un tīmekļa vietnes, lai jūs varētu droši izmantot Wi-Fi tīklus. Piemēram, kad izmantojat nedrošu Wi-Fi tīklu tādās publiskās vietās kā kafējnīcas vai lidostas, funkcija Secure Wi-Fi tiek automātiski ieslēgta, lai neviens nevarētu nozagt jūsu pierakstīšanās informāciju vai uzraudzīt jūsu darbības programmās un tīmekļa vietnēs.

Iestatījumu ekrānā pieskarieties pie **Drošība un konfidencialitāte** → **Citi drošības iestatījumi** → **Drošs Wi-Fi** un pēc tam izpildiet ekrānā redzamos norādījumus, lai pabeigtu iestatīšanu. Pieskaroties **Aizsardzības darbība**, varat pārbaudīt vēsturi par to, kā un kad jūsu tīkls tika aizsargāts, izmantojot drošu Wi-Fi tīklu.

Kad funkcija Secure Wi-Fi ir ieslēgta, statusa joslā tiek parādīta VPN ikona (🔒).



- Izmantojot šo funkciju, Wi-Fi tīkla ātrums var palēnināties.
- Šī funkcija var nebūt pieejama atkarībā no Wi-Fi tīkla, operatora vai modeļa.

## Ar Secure Wi-Fi aizsargājamo programmu atlasīšana

Atlasiet programmas, kuras aizsargāt ar Secure Wi-Fi, lai jūs varētu droši aizsargāt datus, piemēram, savu paroli un programmās veiktās darbības, no citu piekļuves.

Iestatījumu ekrānā pieskarieties pie **Drošība un konfidencialitāte** → **Citi drošības iestatījumi** → **Drošs Wi-Fi** → Papildu iespēju ikona (⋮) → **Iestatījumi** → **Aizsargātās programmas** un pieskarieties slēdžiem blakus programmām, kuras vēlaties aizsargāt ar Secure Wi-Fi.

 Dažas programmas var neatbalstīt šo funkciju.

## Aizsardzības plāna iegāde

Jums katru mēnesi tiek nodrošināts bezmaksas Wi-Fi tīklu aizsardzības plāns. Jūs varat arī iegādāties maksas aizsardzības plānus un ierobežotā laika periodā iegūt neierobežotu joslas platuma aizsardzību.

- 1 Iestatījumu ekrānā pieskarieties pie **Drošība un konfidencialitāte** → **Citi drošības iestatījumi** → **Drošs Wi-Fi**.
- 2 Pieskarieties pie aizsardzības plāna informācijas → **Palielināt** un izvēlieties atbilstošo plānu.

 Noteiktus aizsardzības plānus jūs varat pārsūtīt uz citu ierīci, kurā esat pierakstījis savā Samsung kontā.



- 3 Lai pabeigtu iegādi, izpildiet ekrānā redzamos norādījumus.

## Secure Folder

Secure Folder aizsargā jūsu privāto saturu un programmas, piemēram, fotoattēlus un kontaktpersonas, no citu piekļuves. Par sava privātā satura un programmu drošību varat gādāt pat tad, kad ierīce ir atbloķēta.



 Secure Folder ir atsevišķa, aizsargāta krātuves zona. Secure Folder esošos datus nav iespējams pārsūtīt uz citām ierīcēm, izmantojot neapstiprinātus kopīgošanas veidus, piemēram, USB vai Wi-Fi Direct. Mēģinājumi pielāgot operētājsistēmu vai izmainīt programmatūru automātiski radīs Secure Folder bloķēšanu, kā rezultātā tai nevarēs piekļūt. Pirms datu saglabāšanas Secure Folder noteikti dublējiet tos citā drošā vietā.

## Secure Folder iestatīšana

- 1 Atveriet **Iestatījumi** un pieskarieties pie **Drošība un konfidencialitāte** → **Citi drošības iestatījumi** → **Secure Folder**.
  - 2 Lai pabeigtu iestatīšanu, izpildiet ekrānā redzamos norādījumus.  
Kad tiek parādīts uznirstošais logs, kurā jums tiek prasīts, vai vēlaties atiestatīt Secure Folder bloķēšanas veidu, izmantojot savu Samsung kontu, pieskarieties pie **Atļaut**. Ja aizmirsāt bloķēšanas veidu, varat to atiestatīt, izmantojot savu Samsung kontu. Ja šo funkciju neieslēdzat, bloķēšanas veidu nevar atiestatīt, ja to aizmirstat.  
Kad iestatīšana ir pabeigta, tiks parādīts Secure Folder ekrāns, un Secure Folder programmas ikona () tiks pievienota programmu sarakstam.
-  Kad programma **Secure Folder** ir bloķēta, tā ir jāatbloķē, izmantojot jūsu iepriekš iestatīto bloķēšanas metodi.
  - Lai mainītu Secure Folder nosaukumu vai ikonu, pieskarieties pie Papildu iespēju ikonas () → **Pielāgot**.

## Automātiskās bloķēšanas nosacījuma iestatīšana Secure Folder

- 1 Atveriet programmu **Secure Folder** un pieskarieties pie Papildu iespēju ikonas () → **Iestatījumi** → **Automātiska Secure Folder bloķēšana**.
- 2 Izvēlieties bloķēšanas iespēju.

-  Lai manuāli bloķētu savu Secure Folder, pieskarieties pie Papildu iespēju ikonas () → **Bloķēt un iziet**.

## Satura pārvietošana uz Secure Folder

Pārvietojiet saturu, piemēram, fotoattēlus un video, uz Secure Folder. Turpmāk norādītās darbības ir piemēri attēla pārvietošanai no noklusējuma krātuves uz Secure Folder.

- 1 Atveriet programmu **Secure Folder** un pieskarieties pie Papildu iespēju ikonas () → **Pievienot failus**.
- 2 Pieskarieties pie **Attēli**, izvēlieties attēlus, kurus vēlaties pārvietot, un tad pieskarieties pie **Gatavs**.
- 3 Pieskarieties pie **Pārvietot**.  
Izvēlētie vienumi tiks dzēsti no to sākotnējās mapes un tiks ievietoti Secure Folder. Lai kopētu vienumus, pieskarieties pie **Kopēt**.

-  Satura pārvietošanas metode var atšķirties atkarībā no satura veida.

## Satura pārvietošana no Secure Folder

Pārvietojiet saturu no Secure Folder uz atbilstošo programmu noklusējuma krātuvē. Tālāk norādītās darbības ir piemēri attēla pārvietošanai no Secure Folder uz noklusējuma krātuvi.

- 1 Atveriet programmu **Secure Folder** un pieskarieties pie **Galerija**.
- 2 Izvēlieties attēlu un pieskarieties pie Papildu iespēju ikonas (⋮) → **Pārvietot ārpus Secure Folder**. Izvēlētie vienumi tiks pārvietoti uz sadaļu **Galerija** noklusējuma krātuvē.

## Programmu pievienošana

Pievienojiet programmu, kuru lietot mapē Secure Folder.

- 1 Atveriet programmu **Secure Folder** un pieskarieties pie Pievienot programmas ikonas (+).
- 2 Atzīmējiet vienu vai vairākas no ierīcē instalētajām programmām un pieskarieties pie **Pievienot**.

## Programmu izņemšana no Secure Folder

Pieskarieties un turiet programmu, kuru vēlaties dzēst, un pieskarieties pie **Atinstalēt**.

## Kontu pievienošana

Pievienojiet savus Samsung, Google vai citus kontus, kurus vēlaties sinhronizēt ar Secure Folder esošajām programmām.

- 1 Atveriet programmu **Secure Folder** un pieskarieties pie Papildu iespēju ikonas (⋮) → **Iestatījumi** → **Pārvaldīt kontus** → **Konta pievienošana**.
- 2 Izvēlieties konta pakalpojumu.
- 3 Lai pabeigtu konta iestatīšanu, izpildiet ekrānā redzamos norādījumus.

## Secure Folder paslēpšana

Varat šifrēt Secure Folder un paslēpt saīsni no programmu saraksta.

Atveriet iestatījumu paneli un pieskarieties pie Izvēršanas ikonas (—) → **Secure Folder** (🔒) → **Slēpt**. Atveriet programmu **Secure Folder** un pieskarieties pie Papildu iespēju ikonas (⋮) → **Slēpt mapi Secure Folder** → **Slēpt mapi Secure Folder**.

Ja vēlaties atkal parādīt un atvērt Secure Folder, atveriet ātro iestatījumu paneli, pieskarieties pie Izvēršanas ikonas (—) → **Secure Folder** (🔒) un pēc tam atbloķējiet Secure Folder, izmantojot priekšiestatīto Secure Folder bloķēšanas metodi.

## Secure Folder atinstalēšana

Jūs varat atinstalēt Secure Folder, tostarp tajā esošo saturu un programmas.

Atveriet programmu **Secure Folder** un pieskarieties pie Papildu iespēju ikonas (⋮) → **Iestatījumi** → **Citi iestatījumi** → **Atinstalēt**.

Lai pirms Secure Folder atinstalēšanas dublētu tajā esošo saturu, atzīmējiet **Pārvietot multivides failus ārpus Secure Folder** un pieskarieties **Atinstalēt**. Lai piekļūtu datiem, kas dublēti no Secure Folder, atveriet programmu **Mani faili** un pieskarieties pie **Iekšējā krātuve** → **Download** → **Secure Folder**.



Programmā **Samsung Notes** saglabātās piezīmes netiks dublētas.

## Samsung Pass

Apstipriniet savu identitāti, izmantojot Samsung Pass, izmantojot pakalpojumus, kuriem nepieciešama jūsu pieteikšanās vai personīgā informācija.

### Samsung Pass reģistrēšana

Iestatījumu ekrānā pieskarieties pie **Drošība un konfidencialitāte** → **Citi drošības iestatījumi** → **Paroles, piekļuves kodi un automātiskā aizpildīšana** → **Samsung Pass**. Lai pabeigtu iestatīšanu, izpildiet ekrānā redzamos norādījumus.

### Jūsu informācijas saglabāšana Samsung Pass

Saglabājot programmu vai vietņu pierakstīšanās vai personisko informāciju Samsung Pass, varat ievadīt informāciju automātiski.



Jūs varat saglabāt informāciju manuāli vai pārbaudīt un pārvaldīt saglabāto informāciju Samsung Pass.

### Pierakstīšanās informācijas saglabāšana

Tīmekļa vietnes vai programmas pierakstīšanās lapā ievadiet savu ID un paroli un pēc tam pieskarieties pierakstīšanās pogai. Ja parādās uznirstošais logs, kurā tiek jautāts, vai vēlaties saglabāt pierakstīšanās informāciju, pieskarieties pie **Saglabāt**.

### Personiskās informācijas saglabāšana

Samsung Pass galvenajā ekrānā atlasiet opciju zem **Privāta informācija**, ievadiet informāciju un pēc tam pieskarieties pie **Saglabāt**.

## Informācijas automātiska ievadīšana

Jūs varat automātiski ievadīt pierakstīšanās vai personisko informāciju, piemēram, adresi vai maksājumu kartes informāciju, kas saglabāta Samsung Pass.



- Dažās programmās vai vietnēs šī funkcija var nebūt pieejama.
- Tīmekļa vietņu automātiskās pierakstīšanās funkcija ir pieejama tikai tām tīmekļa vietnēm, kurām piekļūstat, izmantojot programmu **Samsung internet**.

## Pierakstīšanās, izmantojot piekļuves atslēgas

Programmās vai tīmekļa vietnēs, kas atbalsta pierakstīšanos ar piekļuves atslēgu, pierakstīšanās informācijas vietā varat pierakstīties, izmantojot Samsung Pass saglabāto piekļuves atslēgu.

- 1 Programmā vai tīmekļa vietnē, kuru izmantojat, izveidojiet piekļuves atslēgu.  
Piekļuves atslēgas izveides metode var atšķirties atkarībā no programmas vai tīmekļa vietnes.
- 2 Ja parādās uznirstošais logs, kurā tiek jautāts, vai vēlaties saglabāt piekļuves atslēgu, atlasiet Samsung Pass un izpildiet ekrānā redzamos norādījumus, lai saglabātu piekļuves atslēgu.  
Pēc tam varēsiet pierakstīties, izmantojot Samsung Pass saglabāto piekļuves atslēgu.

## Atrašanās vieta

Mainiet iestatījumus atrašanās vietas informācijas atļaujām.

Iestatījumu ekrānā pieskarieties pie **Atrašanās vieta**.

- **Programmu atļaujas:** pārbaudiet to programmu sarakstu, kurām atļaujat piekļūt ierīces atrašanās vietas informācijai, un rediģējiet atļauju iestatījumus.
- **Atraš. vietas pakalpojumi:** iestatiet, lai ierīce izmanto Wi-Fi vai Bluetooth funkciju, lai uzlabotu atrašanās vietas informācijas precizitāti arī gadījumā, ja funkcijas ir izslēgtas. Kā arī varat pārbaudīt atrašanās vietas pakalpojumus, kurus izmanto jūsu ierīce.
- **Nesena piekļuve:** pārbaudiet, kuras programmas pieprasa informāciju par jūsu faktisko atrašanās vietu.

## Drošība un ārkārtas situācijas

Pārvaldiet savu medicīnisko informāciju un ārkārtas kontaktpersonas. Kā arī varat mainīt ārkārtas funkciju iestatījumus, piemēram, bezvadu ārkārtas brīdinājumus.

Iestatījumu ekrānā pieskarieties pie **Drošība un ārkārtas situācijas**.

- **Medicīniskā informācija:** ievadiet savu medicīnisko informāciju.
- **Ārkārtas kontakti:** pievienojiet ārkārtas kontaktpersonas.
- **Ārkārtas SOS:** veiciet ārkārtas zvanu uz iepriekš iestatīto numuru, vairākas reizes nospiežot sānu pogu, kā tas norādīts šīs funkcijas iestatījumu ekrānā.
- **Ārkārtas kopīgošana:** iestatiet ierīci noteiktu laiku nosūtīt informāciju, piemēram, jūsu atrašanās vietu vai paziņojumus par jūsu ierīces akumulatora zemu uzlādes līmeni, jūsu ārkārtas kontaktpersonām.
- **Paziņojumu skaņas izslēgšana braukšanas laikā:** braukšanas laikā automātiski ieslēgt Netraucēt funkciju.
- **Atrašanās vietu pakalpojumi ārkārtas situācijās:** ieslēdziet ārkārtas atrašanās vietas noteikšanas funkciju (ELS).
- **Bezvadu ārkārtas brīdinājumi:** mainiet bezvadu ārkārtas brīdinājumu iestatījumus.
- **Zemestrīču brīdinājumi:** ieslēgt zemestrīces brīdinājumu funkciju.
- **Nezināma izsekotāja brīdinājumi:** jūs saņemsit paziņojumu, ja jums tuvumā tiks atklāts nezināms izsekotājs.



Dažas funkcijas var nebūt pieejamas atkarībā no reģiona vai modeļa.

# Konti un dublēšana

## Iespējas

Sinhronizējiet, dublējiet vai atjaunojiet savas ierīces datus, izmantojot Samsung Cloud. Kā arī varat pierakstīties kontos, piemēram, savā Samsung vai Google kontā, vai pārsūtīt datus uz/vai no citām ierīcēm, izmantojot funkciju Smart Switch.

Iestatījumu ekrānā pieskarieties pie **Konti un dublēšana**.

- **Pārvaldīt kontus:** pievienojiet Samsung, Google vai citus kontus, ar kuriem vēlaties veikt sinhronizāciju.
- **Samsung Cloud:** sinhronizējiet un dublējiet savus datus un iestatījumus, kā arī atjaunojiet iepriekšējās ierīces datus un iestatījumus arī tad, ja jums šīs ierīces vairs nav. Plašāku informāciju skatiet sadaļā [Samsung Cloud](#).
- **Google disks:** saglabājiet savu personisko informāciju, programmu datus un iestatījumus droši savā ierīcē. Jūs varat dublēt savu sensitīvo informāciju. Lai dublētu datus, jāpierakstās Google kontā.
- **Smart Switch:** atveriet Smart Switch un pārsūtiet datus no savas iepriekšējās ierīces. Plašāku informāciju skatiet sadaļā [Datu pārsūtīšana no iepriekšējās ierīces \(Smart Switch\)](#).



Regulāri dublējiet savus datus drošā vietā, piemēram, Samsung Cloud vai datorā, lai varētu atjaunot datus, ja tie ir bojāti vai zaudēti neparedzētas rūpnīcas datu atiestatīšanas gadījumā.

## Samsung Cloud

Dublējiet savas ierīces datus Samsung Cloud un vēlāk tos atjaunojiet.

### Datu dublēšana

Jūs varat dublēt savas ierīces datus Samsung Cloud.

- 1 Iestatījumu ekrānā pieskarieties pie **Konti un dublēšana** un sadaļā **Samsung Cloud** pieskarieties pie **Dublēt datus**.
- 2 Pieskarieties slēdžiem blakus vienumiem, ko vēlaties dublēt, un pēc tam pieskarieties pie **Dublēt tūlīt**.

### 3 Pieskarieties **Gatavs**.



- Daži dati netiks dublēti. Lai atzīmētu dublējamus datus, iestatījumu ekrānā pieskarieties pie **Konti un dublēšana** un sadaļā **Samsung Cloud** pieskarieties pie **Dublēt datus**.
- Lai pārbaudītu citu ierīču dublētos datus savā Samsung Cloud, iestatījumu ekrānā pieskarieties pie **Konti un dublēšana** → **Atjaunot datus** un tad izvēlieties vēlamo ierīci.

## Datu atjaunošana

Jūs varat atjaunot Samsung Cloud dublētos datus savā ierīcē.

- 1 Iestatījumu ekrānā pieskarieties pie **Konti un dublēšana**.
- 2 Pieskarieties pie **Atjaunot datus** un izvēlieties atbilstošo ierīci.
- 3 Atzīmējiet vienumus, kurus vēlaties atjaunot, un pieskarieties pie **Atjaunot**.

## Google pakalpojumi

Konfigurēt iestatījumus dažām Google piedāvātām funkcijām.



Iestatījumu ekrānā pieskarieties pie **Google pakalpojumi**.

# Papildu funkcijas

## Iespējas

Ieslēdziet papildu funkcijas un mainiet tās regulējošos iestatījumus.

Iestatījumu ekrānā pieskarieties **Papildu funkcijas**.

- **Bixby:** Bixby ir lietotāja saskarnes pakalpojums, kas atvieglo ierīces lietošanu. Plašāku informāciju skatiet sadaļā [Bixby](#).
- **Laboratorijas:** lietojiet jaunas ierīces funkcijas.
- **S Pen:** mainiet S Pen lietošanas iestatījumus. Plašāku informāciju skatiet sadaļā [S Pen \(Galaxy S26 Ultra\)](#).
- **Sānu poga:** atlasiet programmu vai funkciju, ko vēlaties palaist, izmantojot sānu pogu. Plašāku informāciju skatiet sadaļā [Sānu pogas iestatīšana](#).
- **Aktivizēt ar balsi:** atlasiet, kurus MI palīgus ir jāaktivizē ar balsi.
- **Vairāklogu:** iestatiet, kā palaist vairākus logus. Vairāki logi opcijai vai arī konfigurēt iestatījumus. Plašāku informāciju skatiet sadaļā [Vairāki logi](#).
- **Kustības un žesti:** ieslēdz vai izslēdz kustību vai žestu funkcijas. Plašāku informāciju skatiet sadaļā [Kustības un žesti](#).
- **Vienas rokas režīms:** savām ērtībām ieslēdziet darbības ar vienu roku režīmu, ja ierīce tiek izmantota ar vienu roku.
- **Ekrānuzņēmumi un ekrāna ieraksti:** mainiet ekrānuzņēmumu un ekrāna ierakstītāja iestatījumus.
- **Video efekti:** iestatiet dažādu efektu izmantošanu, piemēram, fona maiņu, izmantojot kameru noteiktās programmās. Plašāku informāciju skatiet sadaļā [Video efekti](#).  
 Šī funkcija ir pieejama tikai dažās programmās.
- **Videoklipu spilgtums:** atskaņojot videoklipus, palieliniet ekrāna spilgtumu un padariet krāsas spilgtākas.  
 Dažās programmās šī funkcija var nebūt pieejama.
- **Super HDR:** iestatiet pielāgot displeju tā, lai attēlos, kas uzņemti ar Galaxy ierīcēm, parādītu visu krāsu un kontrastu diapazonu.

- **Game Booster iestatījumi:** konfigurējiet spēļu pastiprinātāja iestatījumus.
- **Galaxy Avatar:** izveidojiet avatārus, kā vien vēlaties, un izmantojiet tās dažādās funkcijās. Plašāku informāciju skatiet sadaļā [Galaxy Avatar](#).
- **Duālā ziņapmaiņa:** instalējiet otro programmu un izmantojiet divus atsevišķus kontus vienai un tai pašai ziņojumapmaiņas programmai. Plašāku informāciju skatiet sadaļā [Duālā ziņapmaiņa](#).



Dažas funkcijas var nebūt pieejamas atkarībā no operatora vai modeļa.

## Kustības un žesti

Ieslēdz vai izslēdz kustību vai žestu funkcijas.

Iestatījumu ekrānā pieskarieties pie **Papildu funkcijas** → **Kustības un žesti**.

- **Pacelt, lai aktivizētu:** iestatiet, lai ierīce ieslēgtu ekrānu, kad to paceļat.
- **Dubultsk., lai iesl. ekrānu:** iestatiet, lai ierīce ieslēgtu ekrānu, kad veicat dubultskārienu jebkur uz ekrāna virsmas, kamēr tas ir izslēgts.
- **Dubultsk., lai izsl. ekrānu:** iestatiet, lai ierīce izslēgtu ekrānu, kad veicat dubultskārienu tukšā sākuma ekrāna laukā vai bloķētā ekrānā.
- **Brīdin., kad tālr. paņemts rokā:** iestatiet, lai ierīce vibrētu, kad to paceļat, ja ir pienākuši paziņojumi, piemēram, par neatbildētiem zvanieniem.



Šī funkcija var nestrādāt, ja ekrāns ir ieslēgts vai ja ierīce nav uz līdzenas virsmas.

- **Izslēgt skaņu ar žestiem:** iestatiet ierīci izslēgt noteiktas skaņas, izmantojot kustības vai žestus.
- **Velciet ar plaukstu, lai fotografētu:** iestatiet ierīci uzņemt ekrānuzņēmumu, kad velkat plaukstu pa kreisi vai pa labi pāri ekrānam. Uzņemtos attēlus varat pārbaudīt sadaļā **Galerija**. Ekrānuzņēmuma tveršana nav iespējama dažu programmu un funkciju lietošanas laikā.







Pārmērīga ierīces kratīšana vai trieciens var izraisīt nejaušu ievadi dažās funkcijās, kurām tiek izmantoti sensori.

## Video efekti

Varat izmantot dažādas funkcijas, piemēram, mainīt fonu, kamēr izmantojat kameru noteiktās programmās.

Izmantojot kameru programmās, kas atbalsta šo funkciju, atveriet ātro iestatījumu paneli un pieskarieties **Video efekti**.

- : atiestatiet iestatījumus.
  - : izvēlieties vai pievienojiet fona krāsas vai attēlus, kurus vēlaties izmantot.
  - **Fons**: maina vai aizmiglo fonu.
  - **Seja**: piemēro sejai skaistuma efektus.
  - **Krāsas tonis**: pielāgo ekrāna krāsas toni un spilgtumu.
  - **Automātiskā kadrēšana**: ieslēdz vai izslēdz automātiskas kadrēšanas funkciju. Ja šo funkciju ieslēdzat, ierīce automātiski maina uzņemšanas leņķi un pietuvinājumu, atpazīstot cilvēkus un viņiem sekojot līdzi.
  - **Reakcijas**: ieslēdz vai izslēdz reaģēšanas funkciju. Lai iegūtu papildinformāciju par reaģēšanas funkcijas izmantošanu, pieskarieties pie Padomu ikonas ()
  - **Rādīt tikai mani**: rāda tikai jūsu seju, paslēpjot citu sejas. Pirmo reizi lietojot šo funkciju, jums būs jāreģistrē sava seja. Pieskarieties **Reģistrēt** un reģistrējiet savu seju.
  - **Apgaismot**: padara cilvēkus redzamus spilgtākus un skaidrākus pat tumšā vidē.
-  Šī funkcija var nebūt pieejama atkarībā no modeļa.
- Dažas funkcijas ir pieejamas tikai tad, kad izmantojat priekšējo kameru.

## Galaxy Avatar

Izveidojiet avatārus, kā vien vēlaties, un izmantojiet tos dažādās funkcijās.

Iestatījumu ekrānā pieskarieties pie **Papildu funkcijas** → **Galaxy Avatar**. Ja pievienojāt ikonu programmu sarakstā, atveriet programmu **Galaxy Avatar**.

### Galaxy Avatar izveide

Palaidiet Galaxy Avatar, pieskarieties pie Izveidošanas ikonas () un pēc tam izpildiet ekrānā redzamos norādījumus, lai izveidotu avatāru.

## Galaxy Avatar uzlīmju izmantošana

Kad izveidojat avatārus, automātiski tiek izveidotas uzlīmes ar avatāru izteiksmēm un darbībām. Varat izmantot savu avatāru uzlīmes, sūtot ziņojumus vai sociālo tīklu pakalpojumus.

Palaidiet Galaxy Avatar un pieskarieties pie **lemiesojumu uzlīmes**. Lai izveidotu savas uzlīmes, uzlīmju saraksta augšdaļā pieskarieties pie Izveidot pielāgotas uzlīmes ikonas (+).

## Galaxy Avatar kameras izmantošana

Izveidojiet jautrus fotoattēlus vai video ar avatāriem, izmantojot dažādus uzņemšanas režīmus.

Palaidiet Galaxy Avatar un pieskarieties pie **lemiesojumu kamera**. Atlasiet avatāru un režīmu, kuru vēlaties izmantot, pēc tam uzņemiet attēlu vai ierakstiet videoklipu.

## Duālā ziņapmaiņa

Instalējiet otro programmu un izmantojiet divus atsevišķus kontus vienai un tai pašai ziņojumapmaiņas programmai.

1 Iestatījumu ekrānā pieskarieties pie **Papildu funkcijas** → **Duālā ziņapmaiņa**.

Būs redzamas atbalstītās programmas.

2 Pieskarieties programmas slēdzim, lai instalētu otro programmu.

Tiks instalēta otrā programma. Otrās programmas ikona ir redzama ar Otrās programmas ikonu (●).



- Duālās ziņojumapmaiņas funkcija var nebūt pieejama atkarībā no izmantotās programmas.
- Dažas programmas funkcijas var būt ierobežotas otrajai programmai.

## Otrās programmas atinstalēšana

1 Iestatījumu ekrānā pieskarieties pie **Papildu funkcijas** → **Duālā ziņapmaiņa**.

2 Pieskarieties tās programmas slēdzim, kuru vēlaties atinstalēt, un pieskarieties pie **Atinstalēt**.

Visi ar otro programmu saistītie dati tiks dzēsti.



Atinstalējot pirmo programmu, tiek dzēsta arī otrā programma.

## Digitālā labsajūta un vecākvadība

Pārbaudiet ierīces lietojuma vēsturi un izmantojiet funkcijas, lai nepieļautu, ka ierīce iejaucas jūsu dzīvē. Varat iestatīt arī vecāku kontroli saviem bērniem un pārvaldīt viņu darbības digitālajā vidē.

Iestatījumu ekrānā pieskarieties pie **Digitālā labsajūta un vecākvadība**.

- **Programmu taimeri:** ierobežojiet katras programmas izmantošanas laiku, iestatot taimeri. Sasniedzot ierobežojumu, programma tiks izslēgta un jūs nevarēsiet to lietot.
- **Ekrāna laika mērķis:** nosakiet mērķus attiecībā uz to, cik ilgi dienā izmantojat ierīci.
- **Braukšanas pārraudzība:** ieslēdziet autovadīšanas uzraugu, lai uzraudzītu laiku, ko pavadāt, lietojot ierīci, kamēr vadāt transportlīdzekli.
- **Iešanas monitors:** ieslēdziet staigāšanas uzraugu, lai uzraudzītu laiku, ko pavadāt, lietojot ierīci, kamēr staigājat.
- **Skaļuma pārraudzība:** ieslēdziet skaļuma pārraugu, lai aizsargātu dzirdi.
- **Satura ierobežojumi:** ierobežojiet tīmekļa vietnes, kurām var piekļūt, vai iestatiet vecuma ierobežojumus programmām un spēlēm. Šī funkcija ir pieejama tikai programmā **Samsung internets** un programmā **Galaxy Store**.
- **Vecākvadība:** pārvaldiet savu bērnu darbības digitālajā vidē.

## Ierīces apkope

Ierīces apkopes funkcija sniedz pārskatu par ierīces akumulatora statusu, krātuvi, atmiņu un sistēmas drošību. Kā arī varat optimizēt ierīci.

Iestatījumu ekrānā pieskarieties pie **Ierīces apkope**.

- **Optimizēt tūlīt:** aizver programmas, kas darbojas fonā vai patērē pārāk lielu akumulatora uzlādes līmeni, un meklē avarējušas programmas un ļaunprātīgas programmatūras, lai optimizētu ierīci.
- **Akumulators:** pārbaudiet atlikušo akumulatora uzlādes līmeni un ierīces lietošanas laiku. Ierīcēs ar zemu akumulatora uzlādes līmeni akumulatora enerģiju iespējams ekonomēt, ieslēdzot enerģijas taupīšanas funkcijas. Plašāku informāciju skatiet sadaļā [Akumulators](#).

- **Krātuve:** pārbaudiet izmantotās un pieejamās krātuves statusu un atbrīvojiet krātuvi, izdzēšot nevajadzīgos failus, piemēram, atkritnē esošos failus, neizmantotos failus vai dublētos failus pēc to apskatīšanās.
- 
  - Faktiski pieejamā vieta iekšējā krātvē ir mazāka, nekā norādīts, jo daļu krātuves aizņem operētājsistēma un noklusējuma programmas. Atjauninot ierīci, pieejamā kapacitāte var mainīties.
  - Pieejamo ierīces iekšējās krātuves ietilpību varat pārbaudīt Samsung mājas lapā sadaļā Specifikācijas.
- **Atmiņa:** pārbaudiet atmiņas lietojumu vai pieskarieties pie **Iztīrīt**, lai iztīrītu atmiņu, apturot fonā darbojušās programmas.
- **Programmu aizsardzība:** pārbaudiet, vai ierīcē nav ļaunprātīgu programmatūru un netiek veiktas citas aizdomīgas darbības, lai saglabātu drošību.
- **Veiktspējas profils:** nomainiet veiktspējas profilu, ņemot vērā ierīces apstrādes ātrumu, akumulatora darbības laiku un dzesēšanas efektivitāti.
- **Automātiskā optimizācija:** veiciet automātisko optimizāciju, aizverot fona programmas vai iztīrot atmiņu, lai ierīce būtu vislabākajā darba stāvoklī.  
Pieskarieties pie **Automātiski restartēt**, lai iestatītu ierīci automātiski restartēties jūsu iestatītajā laikā vai, ja tiek konstatētas ar veiktspēju saistītas problēmas.
- **Programmatūras atjauninājums:** atjauniniet ierīces programmatūru, izmantojot aparātprogrammatūras bezvadu (FOTA) pakalpojumu. Varat arī ieplānot programmatūras atjauninājumus.
- **Diagnostika:** pārbaudiet savu ierīci, izmantojot Samsung Members.
- **Apkopes režīms:** ieslēdziet apkopes režīmu, lai pasargātu savu privātumu, kamēr kāds cits izmanto jūsu ierīci, piemēram, kad nosūtāt to remonta veikšanai.

## Programmas

Pārvaldiet ierīces programmas un mainiet to iestatījumus. Jūs varat pārbaudīt programmu lietojuma informāciju, mainīt to paziņojumu vai atļauju iestatījumus, kā arī atinstalēt vai atspējot nevajadzīgās programmas.

Iestatījumu ekrānā pieskarieties pie **Programmas**.

## Vispārīga pārvaldība

Pielāgojiet ierīces sistēmas iestatījumus vai atiestatiet ierīci.

Iestatījumu ekrānā pieskarieties **Vispārīga pārvaldība**.

- **Valoda:** atlasiet ierīces valodas. Plašāku informāciju skatiet sadaļā [Ierīces valodu pievienošana](#).
- **Programmu valodas:** izvēlieties valodu, kuru vēlaties izmantot katrā programmā.
- **Valodu pakotnes:** pārvaldiet vai lejupielādējiet valodu pakotnes balsis ievadei, teksta pārvēršanas funkcijai runā un tulkošanai.
- **Datums un laiks:** piekļūstiet iestatījumiem un mainiet tos, lai kontrolētu, kā ierīce attēlo laiku un datumu.



Ja akumulators paliek pilnībā izlādēts, tiek atiestatīts datums un laiks.

- **Samsung tastatūras iestatījumi:** mainiet Samsung tastatūras iestatījumus.
- **Tastatūra:** atlasiet noklusējuma tastatūru un mainiet tastatūras iestatījumus.
- **Fiziskā tastatūra:** mainiet ārējās tastatūras iestatījumus.
- **Pele:** mainiet ārējās peles vai kursorpaliktņa iestatījumus.
- **Skārienpaliktņi:** mainiet ārējā skārienpaneļa iestatījumus.
- **Atiestatīt:** atiestatiet ierīces iestatījumus vai veiciet sākotnējo datu atiestatīšanu.
- **Pielāgošanas pakalpojums:** iestatiet, lai iegūtu personalizētus pakalpojumus atbilstoši jūsu interesēm un tam, kā lietojat savu ierīci.
- **Sazinieties ar mums:** uzdodiet jautājumus vai pārbaudiet biežāk uzdotos jautājumus.

## Ierīces valodu pievienošana

Jūs varat pievienot valodas, kas tiks izmantotas jūsu ierīcē.

- 1 Iestatījumu ekrānā pieskarieties pie **Vispārīga pārvaldība** → **Valoda** → **Valodas pievienošana**.
- 2 Izvēlieties pievienojamo valodu.
- 3 Lai izvēlēto valodu iestatītu kā noklusēto valodu, pieskarieties **Iest. kā nokl.** Lai paturētu pašreizējās valodas iestatījumus, pieskarieties **Paturēt pašr.**  
Izvēlētā valoda tiks pievienota jūsu valodu sarakstam. Nomainot noklusēto valodu, izvēlētā valoda tiks pievienota saraksta augšpusē.

Lai valodu sarakstā nomainītu noklusējuma valodu, izvēlieties valodu un pieskarieties pie **Lietot**. Ja programma neatbalsta noklusējuma valodu, tiks izmantota nākamā sarakstā esošā valoda, kas tiek atbalstīta.

## Pieejamība

Konfigurējiet dažādus iestatījumus, lai uzlabotu ierīces pieejamību. Plašāku informāciju skatiet sadaļā [Pieejamība](#).

Iestatījumu ekrānā, pieskarieties **Pieejamība**.

## Programmatūras atjauninājums

Atjauniniet ierīces programmatūru, izmantojot aparātprogrammatūras bezvadu (FOTA) pakalpojumu. Varat arī mainīt automātiskās lejupielādes iestatījumus.

Iestatījumu ekrānā pieskarieties pie **Programmatūras atjauninājums**. Pieskarieties **Meklēt atjaunin.** un pārbaudiet vai instalējiet atjauninājumus manuāli.

Lai mainītu automātiskās lejupielādes iestatījumu, pieskarieties ikonai Papildu opcijas (⋮) → **Automātiski lejupielādēt**.



Ja jūsu ierīces drošības un jauna veida apdraudējumu bloķēšanas nolūkā tiek izlaisti programmatūras ārkārtas atjauninājumi, tie tiek instalēti automātiski, neprasot jūsu piekrišanu.

## Informācija par drošības atjauninājumiem

Drošības atjauninājumi ir paredzēti jūsu ierīces drošības uzlabošanai un jūsu personīgās informācijas aizsargāšanai. Lai iegūtu jūsu ierīces modelim paredzētos drošības atjauninājumus, apmeklējiet vietni [security.samsungmobile.com](http://security.samsungmobile.com).

 Šī interneta vietne ir pieejama tikai dažās valodās.

## Par tālruni

Pieklūstiet informācijai par ierīci.

Iestatījumu ekrānā pieskarities pie **Par tālruni**.

Lai mainītu ierīces nosaukumu, pieskarities pie **Pārdēvēt**.

- **Statusa informācija:** pārbaudiet dažādu informāciju par ierīci, piemēram, SIM kartes statusu, Wi-Fi MAC adresi un sērijas numuru.
- **Juridiskā informācija:** pieklūstiet ar ierīci saistītai juridiskai informācijai, piemēram, informācijai par drošību un atklātā pirmkoda licenci.
- **Programmatūras informācija:** pieklūstiet informācijai par ierīces programmatūru, piemēram, operētājsistēmas versijai un aparātprogrammatūras versijai.
- **Informācija par akumulatoru:** pārbaudiet akumulatora informāciju.

 Šeit varat pārbaudīt tālāk norādīto informāciju par akumulatoru. Pieejamā informācija var atšķirties atkarībā no reģiona, pakalpojumu sniedzēja vai modeļa.

- Akumulatora izgatavošanas datums
- Pirmās lietošanas datums
- Pilnas uzlādes/izlādes ciklu skaits (pamatojoties uz nominālo jaudu)
- Izmērītais veselības stāvoklis

# Paziņojumi par lietošanu

## Ierīces lietošanas piesardzības pasākumi

Lietojot ierīci, izlasiet šos norādījumus, lai nodrošinātu pareizu un drošu ierīces lietošanu.



- Apraksti ir veidoti, vadoties pēc ierīces noklusējuma iestatījumiem.
- Noteiktas satura daļas var atšķirties no jūsu ierīces atkarībā no reģiona, pakalpojumu sniedzēja, modeļa tehniskajiem datiem vai ierīces programmatūras.
- Izmantojot dažas programmas vai funkcijas, ierīcei var būt nepieciešams izveidot savienojumu ar Wi-Fi vai mobilo tīklu.
- Saturs (augstas kvalitātes saturs), kam nepieciešams liels CPU un atmiņas resursu apjoms, iespējams ierīces vispārējo veiktspēju. Ar saturu saistītās programmas var nedarboties pareizi atkarībā no ierīces specifikācijām un vides, kur tās tiek izmantotas.
- Samsung neatbild par programmu, ko piegādājuši citi piegādātāji, izraisītām veiktspējas problēmām.
- Samsung neuzņemas atbildību par veiktspējas vai nesaderības problēmām, kuru cēlonis ir rediģēti reģistra iestatījumi vai modificēta operētājsistēmas programmatūra. Operētājsistēmas pielāgošana, iespējams, var izraisīt ierīces un programmu darbības traucējumus.
- Programmatūra, skaņas avoti, fona tapetes, attēli un pārējais šajā ierīcē nodrošinātais saturs ir licencēts ierobežotai izmantošanai. Šo materiālu izgūšana un izmantošana komerciāliem vai citiem mērķiem ir autortiesību pārkāpums. Lietotāji ir pilnībā atbildīgi par multivides nelikumīgu izmantošanu.
- Par datu pakalpojumiem, piemēram, ziņojumapmaiņu, augšupielādi un lejupielādi, automātisko sinhronizāciju vai atrašanās vietas pakalpojumu izmantošanu no jums var pieprasīt papildu maksu atkarībā no jūsu datu plāna. Liela apjoma datu pārsūtīšanai ir ieteicams izmantot Wi-Fi funkciju.
- Noklusējuma programmas, kas ietvertas ierīces komplektācijā, var tikt atjauninātas un vairs netikt atbalstītas bez iepriekšējā brīdinājuma.
- Ierīces operētājsistēmas modificēšana vai programmatūras instalēšana no neoficiāliem avotiem var novest pie ierīces nepareizas darbības un datu bojāšanas vai zaudēšanas. Šādas darbības ir Samsung licences līguma pārkāpums, kura gadījumā garantija tiek anulēta.

- Ekrānu var skaidri saskatīt pat stiprā saules gaismā, automātiski pielāgojot kontrasta diapazonu atbilstoši apkārtējai videi. Ilgāku laiku rādot nekustīgu attēlu, var rasties pēcattēls (ekrāna iededzināšana) vai dubultošanās produkta īpatnību dēļ.
  - Neatstājiet nevienā no ekrāna daļām vai pa visu ekrānu nekustīgu attēlu ilgāku laiku, tā vietā izslēdziet ekrānu, kad ierīci neizmantojat.
  - Kad ekrāns netiek izmantots, tam var iestatīt automātisko izslēgšanos. Atveriet **lestatījumi**, pieskarieties pie **Displejs** → **Ekrāna taimauts** un pēc tam izvēlieties, cik ilgi ierīcei jāgaida, pirms izslēdzas ekrāns.
  - Lai iestatītu ekrānu automātiskai spilgtuma pielāgošanai atbilstoši apkārtējai videi, atveriet **lestatījumi**, pieskarieties pie **Displejs** un pēc tam pieskarieties slēdzim **Pielāgojamais spilgtums**, lai to ieslēgtu.
- Atkarībā no reģiona vai modeļa dažām ierīcēm ir nepieciešams Federālās sakaru komisijas (Federal Communications Commission — FCC) apstiprinājums.

Ja jūsu ierīci ir apstiprinājusi FCC, varat pārbaudīt ierīces FCC ID. Lai piekļūtu FCC ID, atveriet **lestatījumi** un pieskarieties pie **Par tālruni** → **Statusa informācija**. Ja jūsu ierīcei nav FCC ID, tas nozīmē, ka ierīces pārdošana ASV vai tās teritorijās nav atļauta un ka to drīkst ievest ASV tikai īpašnieka personīgas lietošanas nolūkā.
- Atrodoties lidmašīnā vai kuģī, ultra platjoslas (UWB) raidītāju lietošana ir aizliegta. Ieslēdzot lidojuma režīmu, funkcija UWB tiks izslēgta. (Galaxy S26 Ultra, Galaxy S26+)

- Ierīces atbalstītie joslu platumi var atšķirties atkarībā no reģiona vai operatora.
- 5G tīkla pieejamība var atšķirties atkarībā no modeļa, valsts, tīkla pakalpojumu sniedzēja un lietotāja vides.
- Jūsu ierīce satur magnētus. Glabājiet to drošā attālumā no kredītkartēm, implantētām medicīniskām ierīcēm un citām ierīcēm, kuras magnēti var ietekmēt. Attiecībā uz medicīniskām ierīcēm, glabājiet ierīci vairāk nekā 15 cm attālumā. Pārtrauciet izmantot ierīci, ja pastāv aizdomas par medicīniskās ierīces traucējumiem un konsultējieties ar ārstu vai medicīniskās ierīces ražotāju.

## Instrukciju ikonas

-  **Brīdinājums:** situācijas, kad pastāv lietotāja vai citu personu traumēšanas risks
-  **Uzmanību:** situācijas, kad iespējams izraisīt ierīces vai cita aprīkojuma bojājumus
-  **Piezīme:** piezīmes, lietošanas padomi vai papildinformācija

## Piezīmes par komplekta saturu un piederumiem

Informāciju par komplekta saturu skatiet īsajā lietošanas pamācībā.

- Komplektā ar šo ierīci iekļautie objekti un pieejamie piederumi var atšķirties atkarībā no reģiona vai operatora.
- Komplektā iekļautie priekšmeti ir paredzēti tikai šai ierīcei un var nebūt saderīgi ar citām ierīcēm.
- Izstrādājuma dizains un specifikācijas var tikt mainīti bez iepriekšēja brīdinājuma.
- Papildu piederumus varat iegādāties no vietējā Samsung produkcijas mazumtirgotāja. Pirms iegādes pārliedzieties, vai tie ir saderīgi ar šo ierīci.
- Ieteicams izmantot Samsung apstiprinātus piederumus. Neapstiprinātu piederumu izmantošana var izraisīt ar veiktspēju saistītas problēmas vai darbības traucējumus, uz kuriem garantija var neattiekties.
- Visu piederumu pieejamība var mainīties un ir pilnībā atkarīga no ražošanas uzņēmumiem. Plašāku informāciju par pieejamiem piederumiem skatiet Samsung tīmekļa vietnē.
- Austiņas (C veida USB), kas atbalsta digitālo izeju, var izmantot kopā ar šo ierīci. Tomēr ierīce var nebūt saderīga ar austiņām, kas izmanto citu audio izejas metodi vai kuras izgatavojis cits ražotājs.
- Ar iekļauto USB kabeli var uzlādēt līdz 3 A. Lādētājs nav iekļauts. Optimālai uzlādes veiktspējai ieteicams izmantot oficiālo Samsung 60 W lādētāju un ar jūsu ierīci saderīgu kabeli, ko pārdod atsevišķi. (Galaxy S26 Ultra)
- Ar iekļauto USB kabeli var uzlādēt līdz 3 A. Lādētājs nav iekļauts. Optimālai uzlādes veiktspējai ieteicams izmantot oficiālo Samsung 45 W lādētāju un ar jūsu ierīci saderīgu kabeli, ko pārdod atsevišķi. (Galaxy S26+)
- Ar iekļauto USB kabeli var uzlādēt līdz 3 A. Lādētājs nav iekļauts. (Galaxy S26)
- Vidisku apsvērumu dēļ šajā iepakojumā nav iekļauts lādētājs. Šo ierīci var darbināt ar lielāko daļu USB strāvas adapteru un kabeli ar USB C tipa spraudni.

## Ūdens un putekļu pretestības uzturēšana

Ierīce ir ūdensizturīga un putekļizturīga un atbilst tālāk norādītajiem starptautiskajiem standartiem.

- IP68 ūdensizturības pakāpes sertifikācija: saskaņā ar standarta IEC 60529 prasībām, ierīce ir testēta, to nekustīgi turot 15–35 °C, 86–106 kPa, 1,5 m dziļumā saldūdenī 30 minūtes.

Lai uzturētu ierīces ūdensizturību un putekļizturību, ir jāievēro sniegtie norādījumi.

- Nepieļaujiet, ka ierīce saskaras ar peldbaseina ūdeni vai sālsūdeni.
- Ja ierīce tiek pakļauta netīra ūdens vai citu šķidrumu, piemēram, ziepjūdens, eļļas, smaržu, pretiedeguma krēma, roku higiēnas līdzekļa, tādu ķīmisko produktu kā kosmētikas, vai šķidrumu, kas satur spirtu, ietekmei, notīriet ierīci ar neplūstošu saldūdeni, noslaukiet to ar mīkstu un tīru drānu un pirms lietošanas rūpīgi nožāvējiet, lai uzturētu ūdensizturību.
- Nepieļaujiet, ka ierīce saskaras ar strauji plūstošu ūdeni. Pēkšņa ūdens spiediena paaugstināšanās var pārsniegt garantēto aizsardzības pret ūdeni līmeni.
- Tādās vietās kā saunā vai pirtī ūdensizturības veiktspēja var tikt bojāta pēkšņu temperatūras izmaiņu dēļ.
- Ja ierīce tiek pakļauta ārējam triecienam vai tiek bojāta, tās ūdensizturība var samazināties.

Ja ierīce tiek pakļauta ūdens vai piesārņotāju ietekmei, rīkojieties, kā norādīts tālāk.

- Noslaukiet ierīci ar mīkstu un tīru drānu un tad to rūpīgi nožāvējiet.
- Ja mikrofons vai skaļrunis nav pilnībā sauss, skaņa zvana laikā var nebūt skaidra.
- Izmantojot ierīci ūdenī, ekrāns un citas funkcijas, iespējams, nedarbosies pareizi.
- Nekādā gadījumā nesavienojiet lādētāju vai nekādu citu piederumu, kamēr ierīce nav pilnībā sausa. Ierīcei var rasties bojājumi, ja tai tiek pievienots piederums vai lādētājs, kad daudzfunkcionāla līgзда nav sausa.

Jūsu Samsung Galaxy ierīces ūdensizturība un putekļizturība nav pastāvīga un laika gaitā var samazināties normāla nolietojuma dēļ.

## Ierīces pārkaršanas situācijas un to risinājumi

### Ja ierīce uzkarst, lādējot akumulatoru

Uzlādes laikā ierīce un lādētājs var uzkarst. Bezvadu uzlādes vai ātrās uzlādes laikā ierīce pieskaroties var šķīst karstāka. Tas neietekmē ierīces darbību vai veiktspēju, un šī uzkaršana ir ierīces parastajā darbības diapazonā. Ja akumulators pārmērīgi uzkarst, lādēšanas ātrums var samazināties vai lādētājs var pārtraukt uzlādi.

#### Kad ierīce uzkarst, veiciet tālāk norādītās darbības:

- Atvienojiet lādētāju no ierīces un aizveriet visas atvērtās programmas. Pagaidiet, kamēr ierīce atdziest, un tad atsāciet tās uzlādi.
- Ja ierīces apakšdaļa pārkarst, iespējams, to izraisījis USB kabeļa bojājums. Nomainiet USB kabeli pret jaunu kabeli. Ieteicams izmantot Samsung apstiprinātu USB kabeli.
- Izmantojot bezvadu lādētāju, starp ierīci un lādētāju nenovietojiet svešķermeņus, piemēram, metāla priekšmetus, magnētus un magnētiskās joslas kartes.



Bezvadu uzlādes vai ātrās uzlādes funkcija ir pieejama tikai atbalstītajos modeļos.

### Ja ierīce uzkarst lietošanas laikā

Kad izmantojat funkcijas vai programmas, kurām nepieciešams vairāk strāvas, vai lietojat tās ilgstoši, jūsu ierīce palielināta akumulatora strāvas patēriņa dēļ var īslaicīgi uzkarst. Aizveriet visas atvērtās programmas un kādu brīdi neizmantojiet ierīci.

Skatiet tālāk minētos piemērus ar situācijām, kurās iespējama ierīces pārkaršana.

- Sākotnējās iestatīšanas laikā pēc iegādes vai atjaunojot datus
- Lejupielādējot lielus failus

- Izmantojot programmas, kam nepieciešams vairāk strāvas, vai ilgstoši izmantojot programmas
  - Ilgstoši spēlējot augstas kvalitātes spēles
  - Ilgstoši ierakstot video
  - Straumējot video ar maksimālo spilgtuma iestatījumu
  - Veidojot savienojumu ar televizoru
- Veicot vairākas darbības vienlaicīgi (vai fonā atverot vairākas programmas)
  - Atverot vairākus logus
  - Atjauninot vai instalējot programmas, kamēr tiek ierakstīti video
  - Lejupielādējot lielus failus videozvana laikā
  - Ierakstot video un vienlaikus izmantojot navigācijas programmu
- Izmantojot lielu datu apjomu sinhronizācijai ar mākonī, e-pastu vai citiem kontiem
- Izmantojot navigācijas programmu automašīnā, kad ierīce ir novietota tiešos saules staros
- Izmantojot mobilo tīklāju un piesaistes funkciju
- Izmantojot ierīci zonās ar vāju signālu vai ārpus uztveršanas zonas
- Uzlādējot akumulatoru ar bojātu USB kabeli
- Ja ierīces daudzfunkcionālā ligzda ir bojāta vai tajā iekļuvuši svešķermeņi, piemēram, šķidrums, putekļi, metāla pulveris vai grafiņš
- Ja tiek izmantoti viesabonēšanas pakalpojumi

### **Kad ierīce uzkarst, veiciet tālāk norādītās darbības:**

- Raugieties, lai ierīce būtu atjaunināta ar jaunāko programmatūru.
- Konflikti atvērto programmu starpā var izraisīt ierīces uzkaršanu. Restartējiet ierīci.
- Izslēdziet Wi-Fi, GPS un Bluetooth funkcijas, kad tās neizmantojat.
- Aizveriet programmas, kas palielina akumulatora strāvas patēriņu vai kas atvērtas fonā, kad tās neizmantojat.
- Izdzēsiet nevajadzīgos failus un neizmantotās programmas.
- Samaziniet ekrāna spilgtumu.
- Ja ierīce pārkarst vai ilgstoši ir karsta, uz kādu brīdi pārtrauciet tās lietošanu. Ja ierīce turpina pārkarst, sazinieties ar Samsung servisa centru vai pilnvarotu servisa centru.

## Piesardzības pasākumi ierīces uzkaršanas gadījumā

Ja sākat justies nepatīkami ierīces pārkaršanas dēļ, pārtrauciet izmantot ierīci.

Kad ierīce paliek karsta, tās funkcijas un veiktspēja var būt ierobežota, vai arī ierīce var izslēgties, lai atdzistu. Šī funkcija ir pieejama tikai atbalstītajos modeļos.

- Ja ierīce pārkarst, ekrāna spilgtums, ekrāna atsvaides intensitāte un veiktspējas ātrums tiks ierobežots, lai samazinātu ierīces temperatūru. Pat tad, ja tiek rādīta akumulatora uzlādes indikatora ikona, uzlādes var notikt lēni. Ja uzlāde tiek pārtraukta ierīces temperatūras paaugstināšanās dēļ, akumulatora indikatora ikona sāks mirgot.
- Ja ierīce sasniedz noteiktu temperatūru, tiek parādīts brīdinājuma ziņojums, lai novērstu ierīces atteici, ādas kairinājumu un bojājumus, kā arī akumulatora noplūdi. Aktīvās programmas tiks aizvērtas, un, kamēr ierīce atdziest, visas zvanu un citas funkcijas, izņemot ārkārtas zvanus, būs ierobežotas.
- Ja turpmākas ierīces temperatūras paaugstināšanās dēļ parādās otrs ziņojums, ierīce izslēgsies. Neizmantojiet ierīci, kamēr tās temperatūra nav ieteicamā darba temperatūras diapazonā. Ja otrais brīdinājuma ziņojums tiek parādīts ārkārtas zvana laikā, piespiedu izslēgšanas process nepārtrauks šo zvanu.



### **Ieteicamais darba temperatūras diapazons**

Ieteicamā ierīces darba temperatūra ir no 0 °C līdz 35 °C. Izmantojot ierīci ārpus ieteiktā temperatūras diapazona, ierīce var tikt sabojāta vai var samazināties akumulatora darbmūžs.

## Piesardzības pasākumi attiecībā uz darbības vidi

Jūsu ierīce vides ietekmē var uzkarst tālāk norādītajos apstākļos. Esiet uzmanīgs, lai nesamazinātu akumulatora kalpošanas laiku, nesabojātu ierīci un neizraisītu ugunsgrēku.

- Neglabājiet ierīci ļoti aukstā vai karstā temperatūrā.
- Ilgstoši nepakļaujiet ierīci tiešiem saules stariem.
- Ilgstoši neizmantojiet un neglabājiet ierīci ļoti karstās vietās, piemēram, automašīnas salonā vasaras laikā.
- Nenovietojiet ierīci vietās, kas var pārkarst, piemēram, uz elektriski apsildāma paklāja.
- Neglabājiet ierīci sildītāju, mikroviļņu krāšņu, karstu virtuves iekārtu vai augstspiediena konteineru tuvumā.
- Neizmantojiet kabeli, kura apvalks ir nolobījies vai ir bojāts, un neizmantojiet lādētāju vai akumulatoru, kas ir bojāts vai darbojas nepareizi.

## Kā atrast produkta gaidstāves enerģijas patēriņa informāciju

- Dodieties uz vietni [www.samsung.com/global/ecodesign\\_energy](http://www.samsung.com/global/ecodesign_energy).
- Meklējiet, izmantojot produkta modeļa numuru.



Šī funkcija var nebūt pieejama atkarībā no reģiona, operatora vai modeļa.

# Pielikums

## Pieejamība

### Par pieejamību

Uzlabojiet pieejamību funkcijām, atvieglojot ierīces lietošanu lietotājiem ar vāju redzi, dzirdes traucējumiem vai ierobežotām prasmēm.

Atveriet **Iestatījumi** un pieskarieties pie **Pieejamība**. Pieskarieties pie **Jums ieteiktās**, lai pārbaudītu, kādas ieteiktās funkcijas un pieejamības funkcijas lietojat. Pieskarieties pie **Izslēgt**, lai izslēgtu lietotās funkcijas.

### Redzamības uzlabojumi

#### Displeja režīms

Nomainiet displeja režīmu.

Atveriet **Iestatījumi**, pieskarieties pie **Pieejamība** → **Redzamības uzlabojumi** un tad atlasiet vēlamo režīmu sadaļā **Displeja režīms**.

#### Augsta kontrasta motīva lietošana

Izmantojiet skaidru motīvu, kas gaišas krāsas saturu parāda uz tumša fona.

Atveriet **Iestatījumi** un pieskarieties pie **Pieejamība** → **Redzamības uzlabojumi** → **Augsta kontrasta motīvs**. Pēc tam atlasiet vēlamo tēmu, pieskarieties slēdzim, lai to ieslēgtu, un pēc tam pieskarieties **Lejupielādēt** → **Lietot**.

#### Augsta kontrasta fontu lietošana

Mainiet fontu krāsu un kontūru, lai palielinātu kontrastu starp tekstu un fonu.

Atveriet **Iestatījumi**, pieskarieties pie **Pieejamība** → **Redzamības uzlabojumi** un tad pieskarieties slēdzim **Augsta kontrasta fonti**, lai to ieslēgtu.

## Augsta kontrasta tastatūras lietošana

Mainiet Samsung tastatūras krāsu, lai paaugstinātu kontrastu starp tekstu un fonu.

Atveriet **Iestatījumi**, pieskarieties pie **Pieejamība** → **Redzamības uzlabojumi** un tad pieskarieties slēdzim **Augsta kontrasta tastat.**, lai to ieslēgtu.

## Pogu formu attēlošana

Attēlojiet pogu formas ar rāmjiem, lai tās izceltu.

Atveriet **Iestatījumi**, pieskarieties pie **Pieejamība** → **Redzamības uzlabojumi** un tad pieskarieties slēdzim **Izcēluma pogas**, lai to ieslēgtu.

## Skaidrāku kontūru veidošana

Parāda objektus attēlos un videoklipos skaidrāk ar izteiktākām kontūrām.

Atveriet **Iestatījumi**, pieskarieties pie **Pieejamība** → **Redzamības uzlabojumi** → **Relumino kontūra**, un pēc tam pieskarieties slēdzim, lai to ieslēgtu.

Lai pielāgotu kontūras biezuma līmeni, velciet regulēšanas joslu sadaļā **Kontūras biezums**.

## Ekrāna krāsu apgriešana

Uzlabojiet ekrāna redzamību, lai palīdzētu lietotājiem atpazīt ekrānā attēloto tekstu.

Atveriet **Iestatījumi**, pieskarieties pie **Pieejamība** → **Redzamības uzlabojumi** un tad pieskarieties slēdzim **Krāsu apvēršana**, lai to ieslēgtu.

## Krāsu korekcija

Pielāgojiet krāsu parādīšanas veidu ekrānā, ja jums ir grūtības atšķirt krāsas. Ierīce maina krāsas uz vieglāk atpazīstamām krāsām.

Atveriet **Iestatījumi**, pieskarieties pie **Pieejamība** → **Redzamības uzlabojumi** → **Krāsu korekcija** un pēc tam pieskarieties slēdzim, lai to ieslēgtu. Izvēlieties iespēju.

## Krāsu filtrs

Pielāgojiet ekrāna krāsas, ja teksta lasīšana sagādā grūtības.

Atveriet **Iestatījumi**, pieskarieties pie **Pieejamība** → **Redzamības uzlabojumi** → **Krāsu filtrs** un pēc tam pieskarieties slēdzim, lai to ieslēgtu. Izvēlieties atbilstošo krāsu.

Lai pielāgotu caurspīdīguma līmeni, velciet regulēšanas joslu sadaļā **Necaurredzamība**.

## Ekrāna kustības efektu samazināšana

Samaziniet atsevišķus ekrāna efektus, ja esat jutīgs pret animācijām vai ekrāna kustību.

Atveriet **Iestatījumi**, pieskarieties pie **Pieejamība** → **Redzamības uzlabojumi** un tad pieskarieties slēdzim **Samazināt animācijas**, lai to ieslēgtu.

## Caurspīdīguma un izplūduma efektu mazināšana

Samaziniet caurspīdīguma un izplūduma efektus, lai saturs ekrānā būtu redzams labāk.

Atveriet **Iestatījumi**, pieskarieties pie **Pieejamība** → **Redzamības uzlabojumi** un tad pieskarieties slēdzim **Samazināt caurspīd. un izplūd.**, lai to ieslēgtu.

## Ekrāna aptumšošana

Lai padarītu skatīšanos ērtāku, iestatiet ekrāna spilgtumu mazāku par minimālo.

Atveriet **Iestatījumi**, pieskarieties pie **Pieejamība** → **Redzamības uzlabojumi** un tad pieskarieties slēdzim **Īpaši blāvs**, lai to ieslēgtu.

## Aptumšošanas stroboskopiskie efekti

Samaziniet stroboskopiskā efekta intensitāti videoklipos to atskaņošanas laikā.

Atveriet **Iestatījumi**, pieskarieties pie **Pieejamība** → **Redzamības uzlabojumi** un tad pieskarieties slēdzim **Samazināt mirgošanu**, lai to ieslēgtu.

## Ekrāna palielināšana

Palieliniet ekrānu un tuviniet noteiktu zonu.

Atveriet **Iestatījumi**, pieskarieties pie **Pieejamība** → **Redzamības uzlabojumi** → **Palielinājums** → **Palielinājums īsceļš** un pēc tam pieskarieties slēdzim, lai to ieslēgtu. Tad atzīmējiet, kuras darbības vēlaties lietot, lai tieši sāktu lietot šo funkciju.

- **Pieskarties Pieejamības pogai:** pietuviniet, pieskaroties palielināšanas ikonai ()
- **Nospiest sānu un skaļuma palielināšanas pogas:** pietuviniet, vienlaikus nospiežot sānu pogu un skaļuma palielināšanas pogu.

- **Nospiest un 3 sekundes turēt skaļuma palielināšanas un samazināšanas pogas:** pietuviniet, vienlaikus nospiežot un turot skaļuma palielināšanas un samazināšanas pogu 3 sekundes.
- **Trīskāršais pieskāriens ekrānam:** veiciet pietuvināšanu, trīsreiz pieskaroties ekrānam.

Palieliniet ekrānā jebkuru zonu, kuru vien vēlaties, izmantojot palielināšanas logu. Lai pārvietotu palielinātāju, velciet palielinātāja rāmja malu.

Lai pārlūkotu ekrānu, velciet divus pirkstus pāri palielinātajam ekrānam.

Lai pielāgotu tālummaiņas attiecību, savelciet vai izpletiet divus pirkstus uz palielinātā ekrāna.



- Ja palielināt visu ekrānu, ekrānā redzamās tastatūras un navigācijas joslu nevar palielināt. Ja vēlaties palielināt arī tastatūru un navigācijas joslu, atveriet **Iestatījumi**, pieskarieties **Pieejamība** → **Redzamības uzlabojumi** → **Palielinājums**, un pēc tam pieskarieties slēdzim **Paliel. tast. rakstīšanas laikā**, lai to ieslēgtu.
- Kad šī funkcija ir ieslēgta, var tikt ietekmēta dažu programmu veikspēja.

## Lupas izmantošana

Izmantojiet kameru kā lupu, lai palielinātu objektus.

Atveriet **Iestatījumi**, pieskarieties pie **Pieejamība** → **Redzamības uzlabojumi** → **Lupa** → **Lupa īsceļš** un pēc tam pieskarieties slēdzim, lai to ieslēgtu. Tad atzīmējiet, kuras darbības vēlaties lietot, lai tieši sāktu lietot šo funkciju. Kad veicat darbību, kamera darbosies kā lupa.

## Kursora biezuma maiņa

Atveriet **Iestatījumi** un pieskarieties pie **Pieejamība** → **Redzamības uzlabojumi** → **Kursora biezums**.

## Kursora izmēra un krāsas maiņa

Palieliniet kursoru, kad izmantojat ārēju peli vai skārienpaneli. Jūs varat arī mainīt kursora krāsu.

Atveriet **Iestatījumi** un pieskarieties pie **Pieejamība** → **Redzamības uzlabojumi** → **Rādītāja lielums un krāsa**.

## Fonta mainīšana

Mainiet fonta izmēru un stilu.

Atveriet **Iestatījumi** un pieskarieties **Pieejamība** → **Redzamības uzlabojumi** → **Fonta lielums un stils**.

## Ekrāna tālummaiņa

Padariet ekrānā redzamos vienumus lielākus vai mazākus.

Atveriet **Iestatījumi** un pieskarieties **Pieejamība** → **Redzamības uzlabojumi** → **Ekrāna tālummaiņa**.

## Nolasīt skaļi tastatūras ievadi

Iestatiet ierīci skaļi nolasīt ar tastatūru ievadīto saturu.

Atveriet **Iestatījumi**, pieskarieties pie **Pieejamība** → **Redzamības uzlabojumi** → **Nolasīt skaļi tastatūras ievadi**, pieskarieties slēdzim, lai to ieslēgtu, un tad izvēlieties iespēju.

## Audio apraksta izmantošana

Iestatiet ierīci atskaņot audio aprakstu, kad atskaņojat video, kuram ir nodrošināts audio apraksts.

Atveriet **Iestatījumi**, pieskarieties pie **Pieejamība** → **Redzamības uzlabojumi** un tad pieskarieties slēdzim **Audio apraksts**, lai to ieslēgtu.

## Balss ierakstu pievienošana balss etiķetēm

Lai atšķirtu līdzīgas formas objektus, varat pievienot tiem balss etiķetes. Varat ierakstīt un piešķirt balss ierakstu balss etiķetei, kam iespējota NFC funkcija. Balss ieraksts tiek atskaņots, kad savu ierīci novietojat etiķetes tuvumā.



Pirms šīs funkcijas lietošanas, ieslēdziet NFC funkciju.

- 1 Atveriet **Iestatījumi** un pieskarieties pie **Pieejamība** → **Redzamības uzlabojumi** → **Balss NFC atzīme**. Tiks atvērts balss ierakstītājs.
- 2 Pieskarieties ierakstīšanas ikonai (●), lai sāktu ierakstīšanu. Runājiet mikrofonā.
- 3 Kad esat beidzis ierakstīšanu, pieskarieties pie **Gatavs**, lai apturētu.
- 4 Turiet savas ierīces aizmuguri virs balss etiķetes. Balss ierakstā esošā informācija tiks uzrakstīta uz balss etiķetes.

## TalkBack (balss komentāri)

### TalkBack ieslēgšana vai izslēgšana

Ieslēdzot TalkBack, ierīce aktivizēs atbildi ar balsi. Vienreiz pieskaroties pie izvēlētās funkcijas, ierīce skaļi nolasīs ekrānā redzamo tekstu. Pieskaroties funkcijai divreiz, tā tiks ieslēgta.

Atveriet **Iestatījumi**, pieskarieties pie **Pieejamība** → **TalkBack** un pēc tam pieskarieties slēdzim, lai to ieslēgtu.

Lai izslēgtu TalkBack, pieskarieties slēdzim un divreiz pieskarieties jebkurā vietā uz ekrāna. Pēc tam pieskarieties **Izslēgt** un divreiz pieskarieties jebkurā ekrāna vietā.

Lai pārbaudītu, kā lietot TalkBack, pieskarieties pie **Iestatījumi** → **TalkBack pamācība**.



Dažas funkcijas nav pieejamas, kamēr jūs izmantojat TalkBack.

### Ekrāna vadīšana ar pirkstu žestiem

Jūs varat izmantot dažādus pirkstu žestus, lai vadītu ekrānu, kad jūs izmantojat TalkBack.

Lai pārbaudītu un pielāgotu pieejamos pirkstu žestus, atveriet **Iestatījumi** un pieskarieties pie **Pieejamība** → **TalkBack** → **Iestatījumi** → **Žesti**.

### Lasīšanas izvēlnes lietošana

TalkBack lietošanas laikā velciet pa kreisi vai pa labi ar trīs pirkstiem. Parādīsies lasīšanas izvēlne, un ierīce skaļi nolasīs iespējas. Velciet pa kreisi vai pa labi ar trīs pirkstiem, lai ritinātu pa iespējām. Kad dzirdat vajadzīgo iespēju, velciet uz augšu vai uz leju, lai pielietotu šo iespēju vai pielāgotu iespējas iestatījumus. Piemēram, kad dzirdat **Runas ātrums**, varat pielāgot ātrumu, pavelkot uz augšu vai uz leju.

### Attēlu marķējumu pievienošana un pārvaldīšana

Jūs varat piešķirt marķējumus attēliem uz ekrāna. Ierīce skaļi nolasa marķējumus, kad attēli tiek izvēlēti. Pievienojiet marķējumus nemarkētiem attēliem, pavelkot uz augšu vai uz leju un pēc tam pa labi. Pēc tam pieskarieties pie **Iezīmes pievienošana**, kad tiek parādītas TalkBack izvēlnes.

Lai pārvaldītu marķējumus, atveriet **Iestatījumi** un pieskarieties pie **Pieejamība** → **TalkBack** → **Iestatījumi** → **Papildu iestatījumi** → **Pielāgotās iezīmes**.

## TalkBack iestatījumu konfigurēšana

Savai ērtībai konfigurējiet TalkBack iestatījumus.

Atveriet **Iestatījumi** un pieskarieties pie **Pieejamība** → **TalkBack** → **Iestatījumi**.

- **Jaunas TalkBack funkcijas:** pārbaudiet, vai nav pieejami svarīgi TalkBack atjauninājumi un izmaiņas.
- **Teksta pārveide runā:** mainiet teksta-runas funkciju iestatījumus (piemēram, valodas, ātrumu u. c.), kas tiek izmantoti, kad ir ieslēgta funkcija TalkBack.
- **Detalizētība:** pielāgojiet detalizētus balss atbildes iestatījumus.
- **Attēlu un ekrāna apraksti:** konfigurējiet automātiskā apraksta iestatījumus. Aprakstus var dzirdēt, fokusējot uz attēlu vai ikonu, vai attēlu, kurā ir teksts. Ja ieslēdzat **Detalizēti ekrāna un attēlu apraksti** funkciju, varat noklausīties detalizētus ekrāna vai attēlu aprakstus. Izmantojot TalkBack, velciet uz augšu vai uz leju, pēc tam pa labi. Pēc tam, kad parādās TalkBack izvēlnes, pieskarieties pie **Aprakstīt attēlu** vai **Aprakstīt ekrānā redzamo saturu**.
- **Skaņa un vibrācija:** mainiet TalkBack skaņas un vibrācijas iestatījumus.
- **Mainīt fokusa indikatoru:** iestatiet ierīci palielināt malas biezumu fokusēšanas indikatoram, kas parādās, kad pieskaraties vienumiem. Jūs varat arī mainīt indikatora krāsu.
- **Runas izvades rādīšana:** iestatiet balss komentāru rādīšanu tekstā ekrānā.
- **Žesti:** pārbaudiet dažādos pirkstu žestus ekrāna vadībai TalkBack lietošanas laikā un pielāgojiet žestu iestatījumus.
- **Rediģēt izvēlnes:** atlasiet, kuras TalkBack izvēlnes un lasīšanas izvēlnes lietot.
- **Īsinājumtaustiņi:** pielāgojiet pievienotās ārējās tastatūras īsinājumtaustiņus.
- **Ekrāna tastatūra:** pielāgojiet ekrāna tastatūras iestatījumus.
- **Braila tastatūra:** ekrānā ievadiet burtus, izmantojot 6 punktu Braila tastatūru.
- **Braila displejs:** pievienojiet Braila displeju un mainiet iestatījumus.
- **Papildu iestatījumi:** konfigurējiet TalkBack papildu iestatījumus.
- **TalkBack pamācība:** uzziniet, kā lietot TalkBack.
- **Palīdzība:** apmeklējiet TalkBack atbalsta vietni.
- **Sazināties ar Google atbalsta dienestu lietotājiem ar invaliditāti:** apmeklējiet Google pieejamības atbalsta tīmekļa lapu.

## Teksta ievadišana, izmantojot tastatūru

Lai parādītu tastatūru, pieskarieties blakus teksta ievades lauciņam un divreiz pieskarieties jebkurā vietā uz ekrāna.

Kad pieskaraties tastatūrai ar pirkstu, ierīce skaļi nolasa rakstzīmju taustiņus, kas atrodas zem jūsu pirksta. Kad jūs izdzirdat vajadzīgo rakstzīmi, atļaidiet pirkstu no ekrāna, lai to izvēlētos. Tiek ievadīta rakstzīme, un ierīce skaļi nolasa tekstu.

### Papildu rakstzīmju ievadišana

Pieskarieties un turiet taustiņu uz tastatūras, lai ievadītu papildu rakstzīmes, kas pieejamas šim taustiņam. Virs taustiņa parādās uznirstošais logs, rādot pieejamās rakstzīmes. Lai izvēlētos rakstzīmi, velciet ar savu pirkstu uz uznirstošā loga, līdz izdzirdat rakstzīmi, kuru vēlaties ievietot, un tad atļaidiet.

## Dzirdes aparāti

### Tieša transkripcija

Iestatiet ierīci uztvert runu ar ierīces mikrofonu un pārveidot to tekstā ierīces ekrānā.

Atveriet **iestatījumi**, pieskarieties pie **Pieejamība** → **Dzirdes aparāti** → **Tieša transkripcija** → **Tieša transkripcija īsceļš** un pēc tam pieskarieties slēdzim, lai to ieslēgtu. Atzīmējiet, kuras darbības vēlaties lietot, lai tieši sāktu lietot šo funkciju. Pēc tam veiciet darbību, lai transkribētu runu.

### Subtitri reāllaikā

Iestatiet ierīci, lai noteiktu runu un automātiski ģenerētu subtitrus, atskaņojot multivides saturu, piemēram, video vai podraidījumus.

Atveriet **iestatījumi**, pieskarieties pie **Pieejamība** → **Dzirdes aparāti** → **Subtitri reāllaikā**, pēc tam pieskarieties slēdzim **Funkcijas "Subtitri reāllaikā" izmantošana**, lai to ieslēgtu.

### Subtitru iestatījumi

Atveriet **iestatījumi**, pieskarieties pie **Pieejamība** → **Dzirdes aparāti** → **Subtitru preference**, pēc tam pieskarieties slēdzim **Rādīt subtitrus**, lai to ieslēgtu.

Izvēlieties kādu no subtitru iestatījumu konfigurēšanas iespējām.

## Gaismas paziņojuma iestatīšana

Iestatiet ierīci, lai zibspuldze vai ekrāns mirgotu, atskatot modinātāja signālam vai saņemot paziņojumus, piemēram, par ienākošajiem zvaniem vai jauniem ziņojumiem.

Atveriet **lestatījumi**, pieskarieties pie **Pieejamība** → **Dzirdes aparāti** → **Zibspuldzes paziņojums** un pēc tam pieskarieties slēdžiem, kas atrodas līdzās iespējām, kuras vēlaties ieslēgt.

## Dzirdes aparātu atbalsts

Iestatiet, lai ierīce uzlabotu skaņas kvalitāti un tā labāk atbilstu dzirdes aparātu prasībām.

Atveriet **lestatījumi**, pieskarieties pie **Pieejamība** → **Dzirdes aparāti** → **Dzirdes aparātu atbalsts** un pēc tam pieskarieties slēdzim **Dzirdes aparāta saderība**, lai to ieslēgtu.

## Paziņojumi par skaņām

Iestatiet ierīci konstatēt skaņu, piemēram, dūmu detektora signālu vai zīdaiņu raudāšanu. Uztverot skaņu, ierīce ievibrēs un žurnālā tiks saglabāts brīdinājums.



Kad šī funkcija ir ieslēgta, balss atpazīšana nedarbojas.

Atveriet **lestatījumi** un pieskarieties pie **Pieejamība** → **Dzirdes aparāti** → **Paziņojumi par skaņām** → **Atvērt Paziņojumi par skaņām**. Lai ieslēgtu skaņas paziņojumu funkciju, izpildiet ekrānā redzamos norādījumus. Ja tiek konstatēta skaņa, grafikā tiek parādīts žurnāls.

## Apkārtējās skaņa pastiprināšana

Iestatiet ierīci pastiprināt apkārtējās skaņas, lai, izmantojot ausiņas, jūs dzirdētu labāk.

- 1 Atveriet **lestatījumi**, pieskarieties **Pieejamība** → **Dzirdes aparāti** → **Apkārtējās skaņa pastiprināšana** → **Apkārtējās skaņa pastiprināšana īsceļš**, un pēc tam pieskarieties slēdzim, lai to ieslēgtu.
- 2 Atzīmējiet, kuras darbības vēlaties lietot, lai tieši sāktu lietot šo funkciju.
- 3 Savienojiet ausiņas ar ierīci un uzlieciet tās.
- 4 Veiciet darbību.

## Adapt sound

Optimizējiet skaņas iestatījumu, lai piemeklētu labāko skaņas kvalitāti, un izmantojiet to zvaniem vai atskaņojot multivīdi.

Atveriet **lestatījumi**, pieskarieties pie **Pieejamība** → **Dzirdes aparāti** → **Adapt sound**, pieskarieties slēdzim, lai to ieslēgtu, un pēc tam optimizējiet skaņas iestatījumu.

## Visu skaņu izslēgšana

Iestatiet ierīci izslēgt visas ierīces skaņas kā, piemēram, multivides skaņas un zvanītāja balsi sarunas laikā.

Atveriet **lestatījumi**, pieskarieties pie **Pieejamība** → **Dzirdes aparāti** → **Izslēgt visas skaņas**, un pēc tam pieskarieties slēdzim, lai to ieslēgtu.

## Mono audio

Mono izvade apvieno stereoskaņu vienā signālā, kas tiek atskaņots visos austiņu skaļruņos. Izmantojiet šo, ja jums ir dzirdes traucējumi vai ja viena ieausa lietošana ir ērtāka.

Atveriet **lestatījumi**, pieskarieties pie **Pieejamība** → **Dzirdes aparāti** un tad pieskarieties slēdzim **Mono audio**, lai to ieslēgtu.

## Skaņas līdzsvara pielāgošana

Iestatiet ierīci pielāgot skaņas līdzsvaru.

- 1 Atveriet **lestatījumi** un pieskarieties pie **Pieejamība** → **Dzirdes aparāti**.
- 2 Izvēlnē **Kr./labās p. skaņas bal.** velciet pielāgošanas joslas pa kreisi vai pa labi un pielāgojiet skaņas balansu.

## Saziņa un izveicība

### Universālais slēdzis

Varat pārvaldīt ekrānu, pievienojot ārējo slēdzi vai izmantojot galvas kustības un sejas žestus.

- 1 Atveriet **Iestatījumi** un pieskarieties pie **Pieejamība** → **Saziņa un izveicība** → **Universālais slēdzis**.
- 2 Izlasiet ekrānā redzamās instrukcijas un pieskarieties pie **Gatavs**.
- 3 Pieskarieties slēdzim, lai to ieslēgtu.
- 4 Ja universālais slēdzis ierīcē nav reģistrēts, pieskarieties **Slēdža pievienošana** un iestatiet slēdžus ierīces vadīšanai.



Lai ieslēgtu universālā slēdža funkciju, ierīcē jābūt reģistrētam vismaz vienam slēdzim.

Lai iestatītu slēdžus ierīces vadībai, pieskarieties pie **Slēdži**.

Lai izslēgtu šo funkciju, vienlaikus nospiediet sānu pogu un skaļuma palielināšanas pogu.

### Palīgizvēlne

#### Palīga īsceļa ikonas rādīšana

Iestatiet ierīci rādīt palīga īsceļa ikonu, lai piekļūtu programmām, funkcijām un iestatījumiem. Pieskaroties palīga izvēlnēm šajā ikonā, varat vadīt ierīci.

- 1 Atveriet **Iestatījumi** un pieskarieties pie **Pieejamība** → **Saziņa un izveicība** → **Palīgizvēlne**.
- 2 Pieskarieties slēdzim, lai to ieslēgtu.  
Palīga īsceļa ikona parādās ekrāna labajā apakšējā daļā.  
Lai mainītu palīga saīsnas ikonas caurspīdīguma līmeni, pavelciet zem opcijas **Caurspīdīgums** esošo regulēšanas joslu.

#### Piekļūšana palīga izvēlnēm

Palīga saīsnas ikona tiek rādīta kā peldoša ikona un sniedz piekļuvi palīga izvēlnēm no jebkura ekrāna.

Kad jūs pieskaraties palīga īsceļa ikonai, ikona nedaudz palielinās, un uz tās parādās palīga izvēlnes. Pieskarieties pa labi vai pa kreisi vērstaī bultai vai pavelciet pa kreisi vai pa labi, lai izvēlētos citas izvēlnes.

## Papildināto palīdzības izvēļu lietošana

Iestatiet ierīci parādīt papildu palīdzības izvēlnes izvēlētām programmām.

Atveriet **iestatījumi**, pieskarieties pie **Pieejamība** → **Saziņa un izveicība** → **Palīgizvēlne** → **Izvēlieties progr., kurām rādīt kontekstizvēlnes** un tad pieskarieties slēdžiem, kas atrodas pie programmām, kurus vēlaties ieslēgt.

## Voice Access

Izmantojiet šo funkciju, lai ierīci vadītu ar balsi.

Atveriet **iestatījumi**, pieskarieties pie **Pieejamība** → **Saziņa un izveicība** → **Voice Access**, un tad pieskarieties slēdzim, lai to ieslēgtu.

## Atbildēšana vai sarunas beigšana

Mainiet zvanu atbildēšanas vai zvanu beigšanas metodi.

Atveriet **iestatījumi**, pieskarieties pie **Pieejamība** → **Saziņa un izveicība** → **Atbildēšana un sarunu beigšana** un tad mainiet iestatījumus.

## Saziņas vadība

Ieslēdziet mijiedarbības kontroles režīmu, lai ierobežotu ierīces reakciju uz ievadēm, kad lietojat programmas.

- 1 Atveriet **iestatījumi** un pieskarieties pie **Pieejamība** → **Saziņa un izveicība** → **Saziņas vadība**.
- 2 Pieskarieties slēdzim **Saziņas vadība īsceļš**, lai to ieslēgtu.
- 3 Programmas izmantošanas laikā vienlaicīgi nospiediet sānu pogu un skaļuma palielināšanas pogu.
- 4 Pielāgojiet rāmja izmēru vai apvelciet līniju ap zonu, kuru jūs vēlaties ierobežot.
- 5 Pieskarieties **Gatavs**.  
Ierīce parāda ierobežoto zonu. Ierobežotā zona nereaģēs uz pieskārieniem, un ierīces pogas tiks bloķētas. Tomēr jūs varat atbloķēt sānu pogas, skaļuma pogas un tastatūras funkcijas mijiedarbības kontroles režīmā.

Lai izslēgtu mijiedarbības kontroles režīmu, vienlaicīgi nospiediet sānu pogu un skaļuma palielināšanas pogu.

Lai iestatītu ierīci bloķēt ekrānu pēc mijiedarbības kontroles režīma izslēgšanas, atveriet **lestatījumi**, pieskarieties pie **Pieejamība** → **Saziņa un izveicība** → **Saziņas vadība** un tad pieskarieties slēdzim **Bloķēt ekrānu, kad deaktivizēta**, lai to ieslēgtu.

## Laiks rīkoties

Iestatiet laiku, cik ilgi tiek rādīti uznirstošie logi, kas lūdz veikt darbību, piemēram, paziņojumi vai skaļuma regulētājs.

Atveriet **lestatījumi**, pieskarieties pie **Pieejamība** → **Saziņa un izveicība** → **Laiks rīkoties** un pēc tam izvēlieties iespēju.

## Skāriena un turēšanas aizkave

Iestatiet pieskaršanās ekrānam un turēšanas atpazīšanas laiku.

Atveriet **lestatījumi**, pieskarieties pie **Pieejamība** → **Saziņa un izveicība** → **Skāriena un turēšanas aizkave** → **lestatīt skār. un tur. aizkavi** un tad izvēlieties iespēju.

## Pieskāriena ilgums

Iestatiet laiku, cik ilgi ir jāpieskaras ekrānam, lai ierīce to atpazītu kā skārienu.

Atveriet **lestatījumi**, pieskarieties pie **Pieejamība** → **Saziņa un izveicība** → **Pieskāriena ilgums** → **lestatīt pieskāriena ilgumu**, un tad iestatiet laiku.

## Ignorēt atkārtotus pieskārienus

Iestatiet ierīci, lai tiktu atpazīts tikai pirmais skāriens iestatītajā ilgumā, ja esat pieskāries ekrānam vēlreiz.

Atveriet **lestatījumi**, pieskarieties pie **Pieejamība** → **Saziņa un izveicība** → **Ignorēt atkārtotus pieskārienus** → **lestatīt ilgumu, lai ignorētu atkārt. pieskārienus**, un tad iestatiet laiku.

## Kavēšanās darbība

Iestatiet ierīci, lai, novietojot uz vienuma peles kursoru, tā vienumu izvēlētos automātiski.

Atveriet **Iestatījumi**, pieskarieties pie **Pieejamība** → **Saziņa un izveicība** → **Kavēšanās darbība**, un tad pieskarieties slēdzim, lai to ieslēgtu.

Iestatījumus var pielāgot, atlasot opcijas.

## Darbības stūrī

Piešķiriet darbības, ko aktivizēt, kad pārvietojat peles kursoru uz ekrāna stūrī.

Atveriet **Iestatījumi**, pieskarieties pie **Pieejamība** → **Saziņa un izveicība** → **Darbības stūrī**, un tad pieskarieties slēdzim, lai to ieslēgtu. Pēc tam sadaļā **Darbības stūrī** izvēlieties iespēju un izvēlieties darbību.

## Taustiņu ķēde

Iestatiet, lai ārējās tastatūras modifikatora taustiņš, piemēram, Shift, Ctrl vai Alt taustiņš, paliktu nospiests. Tas palīdz izmantot tastatūras īsinājuma taustiņus, nespiežot divas pogas vienlaikus.

Atveriet **Iestatījumi**, pieskarieties pie **Pieejamība** → **Saziņa un izveicība** un pēc tam pieskarieties slēdzim **Taustiņu ķēde**, lai to ieslēgtu.

## Lēni taustiņi

Iestatiet ārējās tastatūras taustiņa nospiešanas atpazīšanas laiku.

Atveriet **Iestatījumi**, pieskarieties pie **Pieejamība** → **Saziņa un izveicība** → **Lēni taustiņi**, pieskarieties slēdzim, lai to ieslēgtu, un tad iestatiet laiku.

## Atlēciena taustiņi

Iestatiet ierīci, lai tiktu atpazīta tikai pirmā taustiņa nospiešanas reize iestatītajā ilgumā, ja atkārtoti nospiežat vienu un to pašu taustiņu.

Atveriet **Iestatījumi**, pieskarieties pie **Pieejamība** → **Saziņa un izveicība** → **Atlēciena taustiņi**, pieskarieties slēdzim, lai to ieslēgtu, un tad iestatiet laiku.

## Peles taustiņi

Izmantojiet pievienoto tastatūru, lai tā darbotos kā pele.

Atveriet **Iestatījumi**, pieskarieties pie **Pieejamība** → **Saziņa un izveicība** un pēc tam pieskarieties slēdzim **Peles taustiņi**, lai to ieslēgtu.

## Pieejamības saīsnes

Iestatiet, lai tiešā veidā atvērtu pieejamības funkcijas.

Atveriet **Iestatījumi** un pieskarieties pie **Pieejamība** → **Pieejamības saīsnes**. Pieskarieties pie **Pieejamības poga** → **Izvēlēties darbības** vai atlasiet **Ātrā paneļa pogas, Sānu un skaļuma paliel. pogas** vai **Skaļuma paliel. un samaz. pogas**, un tad atzīmējiet, kuras pieejamības funkcijas vēlaties lietot.

## Instalētās programmas

Pārbaudiet pieejamības pakalpojumus, kas instalēti šajā ierīcē.

Atveriet **Iestatījumi** un pieskarieties pie **Pieejamība** → **Instalētās programmas**.

## Traucējummeklēšana

Pirms sazināties ar Samsung servisa centru vai pilnvarotu servisa centru, lūdzu, mēģiniet veikt tālāk sniegtos risinājumus. Dažas situācijas var neattiekties uz jūsu ierīci.

Varat izmantot arī programmu Samsung Members, lai atrisinātu jebkādas problēmas, kuras jums var rasties ierīces lietošanas laikā.

### **Kad ieslēdzat ierīci vai kad to lietojat, ierīce pieprasa ievadīt vienu no šiem kodiem:**

- Parole: ja ir ieslēgta ierīces bloķēšanas funkcija, ievadiet ierīcei iestatīto paroli.
- PIN: izmantojot šo ierīci pirmoreiz vai gadījumā, ja ir ieslēgta PIN pieprasīšana, ievadiet komplektā ar nano SIM karti iekļauto PIN. Šo funkciju var izslēgt, izmantojot izvēlni Bloķēt SIM karti.
- PUK: parasti jūsu nano SIM karte ir tiek nobloķēta, jo vairākas reizes pēc kārtas ir ievadīts nepareizs PIN. Ievadiet operatora nodrošināto PUK kodu.
- PIN2: piekļūstot izvēlnei, kas pieprasa ievadīt PIN2, ir jāievada PIN2, kas iekļauts komplektā ar nano SIM karti. Lai iegūtu vairāk informācijas, sazinieties ar operatoru.

### **Ierīce rāda tīkla vai pakalpojumu kļūdu ziņojumus**

- Atrodoties zonās, kur ir vājš signāls vai slikta uztveramība, var tikt pārtraukti sakari. Pārvietojieties uz citu vietu un mēģiniet vēlreiz. Pārvietošanās laikā vairākkārt var parādīties kļūdu ziņojumi.
- Dažas iespējas nav pieejamas bez abonēšanas. Lai iegūtu vairāk informācijas, sazinieties ar operatoru.

## Jūsu ierīci nevar ieslēgt

Kad akumulators ir pilnībā izlādējies, ierīci nevar ieslēgt. Pilnībā uzlādējiet akumulatoru pirms ierīces ieslēgšanas.

## Skāriena atpazīšana darbojas lēnu vai nepareizi

- Skāriena atpazīšana var nedarboties pareizi šādās situācijās:
  - ja ekrānam piestiprināt ekrāna aizsargu vai papildu piederumus;
  - ja valkājat cimdus, ja jūsu rokas nav tīras, kad pieskaraties ekrānam, vai ja pieskaraties ekrānam ar asu priekšmetu vai pirkstu galiem, tas var nedarboties pareizi;
  - mitrās vietās vai ūdens iedarbībā.
- Restartējiet ierīci, lai notīrītu īslaicīgas programmatūras problēmas.
- Nodrošiniet, lai ierīces programmatūra tiktu atjaunināta uz jaunāko versiju.
- Ja ekrāns ir saskrāpēts vai bojāts, dodieties uz Samsung servisa centru vai pilnvarotu servisa centru.

## Ierīce sasalst vai rodas fatāla problēma

Pamēģiniet tālāk norādītos risinājumus. Ja problēma joprojām pastāv, sazinieties ar Samsung servisa centru vai pilnvarotu servisa centru.

### Ierīces restartēšana

Ja ierīce sasalst vai uzkaras, var būt nepieciešams aizvērt programmas vai izslēgt ierīci un ieslēgt to no jauna.

### Piespiedu restartēšana

Ja jūsu ierīce ir sasalusi un nereaģē, vienlaikus turiet nospiestu sānu pogu un skaļuma samazināšanas pogu ilgāk par 7 sekundēm, lai to restartētu.

### Ierīces atiestatīšana

Ja šīs metodes nepalīdz novērst problēmu, atjaunojiet rūpnīcā iestatītās vērtības.

Atveriet **Iestatījumi** un pieskarieties pie **Vispārīga pārvaldība** → **Atiestatīt** → **Sākotnējo datu atiestate** → **Atiestatīt** → **Dzēst visu**. Pirms veicat sākotnējo datu atiestatīšanu, atcerieties izveidot visu ierīcē saglabāto svarīgo datu dublējumkopijas.

## Zvani netiek savienoti

- Nodrošīniet, lai būtu izveidots savienojums ar pareizo mobilo sakaru tīklu.
- Nodrošīniet, lai sastādītajam numuram nebūtu iestatīts zvanu liegums.
- Nodrošīniet, lai ienākošā zvana numuram nebūtu iestatīts zvanu liegums.

## Sarunas laikā citi jūs nevar sadzirdēt

- Nodrošīniet, lai iebūvētais mikrofons nebūtu aizsegts.
- Pārliedzinieties, vai mikrofons atrodas pietiekami tuvu jūsu mutei.
- Ja izmantojat austiņas, pārliedzinieties, vai tās ir savienotas pareizi.

## Zvana laikā atbalsojas skaņa

Pielāgojiet skaļumu, nospiežot skaļuma pogu, vai pārvietojieties uz citu vietu.

## Mobilo sakaru tīkls vai internets bieži tiek atvienots, vai skaņas kvalitāte ir vāja

- Nodrošīniet, lai netiktu bloķēta ierīces iekšējā antena.
- Atrodoties zonās, kur ir vājš signāls vai slikta uztveramība, var tikt pārtraukti sakari. Iespējams, jūsu ierīcei radušās savienojamības problēmas operatora bāzes stacijas problēmu dēļ. Pārvietojieties uz citu vietu un mēģiniet vēlreiz.
- Kad izmantojat ierīci kustībā, bezvadu tīkla pakalpojumi var tikt atvienoti operatora tīkla problēmu dēļ.

## Akumulators neuzlādējas pareizi (tikai Samsung apstiprinātajiem lādētājiem)

- Pārliedzinieties, vai lādētājs ir savienots pareizi.
- Apmeklējiet Samsung servisa centru vai pilnvarotu servisa centru un nomainiet akumulatoru. Paņemiet līdzī izmantoto lādētāju un USB kabeli, lai saņemtu labāku servisa atbalstu. Ja bezvadu uzlāde nedarbojas, paņemiet līdzī arī bezvadu lādētāju.

## Akumulators izlādējas ātrāk nekā tad, kad iegādājāties to pirmoreiz

- Ierīcei vai tās akumulatoram atrodies ļoti zemas vai ļoti augstas temperatūras ietekmē, derīgā uzlāde var būt samazināta.
- Izmantojot noteiktas funkcijas vai programmas, piemēram, GPS, spēles vai internetu, akumulatora enerģijas patēriņš palielinās.
- Akumulators ir patērējams un derīgā uzlāde ar laiku kļūs īsāka.

## Atverot kameru, tiek parādīti kļūdas ziņojumi

Jūsu ierīcei ir jābūt pietiekamam pieejamās krātuves un akumulatora enerģijas apjomam, lai darbinātu kameras programmu. Ja kameras atvēršanas laikā tiek rādīti kļūdas ziņojumi, mēģiniet veikt tālāk aprakstītās darbības:

- Uzlādējiet akumulatoru.
- Atbrīvojiet krātuvi, pārsūtot failus uz datoru vai dzēšot failus no ierīces.
- Restartējiet ierīci.

Ja pēc šo darbību veikšanas kameras programma joprojām sagādā problēmas, sazinieties ar Samsung servisa centru vai pilnvarotu servisa centru.

## Fotoattēlu kvalitāte ir zemāka nekā priekšskatījumā

- Fotoattēlu kvalitāte var atšķirties atkarībā no apkārtnes un jūsu izmantotās fotoattēlu uzņemšanas metodes.
- Ja uzņemat fotoattēlus tumšās vietās, naktī vai telpās, var rasties attēlu troksnis un asu attēlu iegūšanai nebūs iespējams noregulēt objektīva fokusa garumu.

## Multimediju failu atvēršanas laikā tiek parādīti kļūdu ziņojumi

Ja tiek parādīti kļūdu ziņojumi vai multivides faili nevar tikt atskaņoti, kad jūs atverat tos savā ierīcē, izmēģiniet sekojošās darbības:

- Atbrīvojiet krātuvi, pārsūtot failus uz datoru vai dzēšot failus no ierīces.
- Nodrošiniet, lai mūzikas failam nebūtu iestatīta digitālā satura tiesību pārvaldība (Digital Rights Management — DRM). Ja failam ir iestatīta DRM aizsardzība, nodrošiniet, lai jūsu rīcībā būtu atbilstoša licence vai atslēga šī faila atskaņošanai.

- Pārlicinieties, vai ierīce atbalsta failu formātus. Ja faila formāts, piemēram, DivX vai AC3, netiek atbalstīts, instalējiet programmu, kas to atbalsta. Lai pārbaudītu failu formātus, kurus atbalsta jūsu ierīce, apmeklējiet Samsung tīmekļa vietni.
- Jūsu ierīce atbalsta fotoattēlus un video, kas uzņemti ar šo ierīci. Fotoattēli un video, kas uzņemti ar citām ierīcēm, var nedarboties atbilstoši.
- Jūsu ierīce atbalsta multivides failus, kurus autorizējis jūsu operators vai papildu pakalpojumu sniedzēji. Noteikts saturs, kas pieejams internetā, piemēram, zvanu signāli, video vai fona attēli, var nedarboties atbilstoši.

## Bluetooth nedarbojas, kā paredzēts

Ja nevar sameklēt otru Bluetooth ierīci, pastāv savienojuma problēmas vai darbības traucējumi, rīkojieties, kā norādīts tālāk:

- Pārbaudiet, vai ierīce, ar ko vēlaties izveidot savienojumu, ir gatava meklēšanai vai savienojuma izveidei.
- Nodrošiniet, lai tālrunis un otra Bluetooth ierīce atrastos Bluetooth maksimālā sasniedzamības diapazona (10 m) robežās.
- Tālrunī atveriet **Iestatījumi**, pieskarieties pie **Savienojumi** un tad pieskarieties slēdzim **Bluetooth**, lai to vēlreiz ieslēgtu.
- Tālrunī atveriet **Iestatījumi**, pieskarieties pie **Vispārīga pārvaldība** → **Atiestatīt** → **Atiestatīt Wi-Fi un Bluetooth iestatījumus** → **Atjaunot iestatījumus**, lai atiestatītu tīkla iestatījumus. Veicot atiestatīšanu, varat zaudēt reģistrēto informāciju.

Ja šie padomi nepalīdz novērst problēmu, sazinieties ar Samsung servisa centru vai pilnvarotu servisa centru.

## Savienojot ierīci ar datoru, netiek izveidots savienojums

- Pārlicinieties, vai USB kabelis, kuru izmantojat, ir saderīgs ar ierīci.
- Pārlicinieties, vai esat pareizi savā datorā instalējis un atjauninājis attiecīgo draiveri.

## Ierīce nevar atrast jūsu pašreizējo atrašanās vietu

GPS signāls var tikt traucēts noteiktās vietās, piemēram, telpās. Šādos gadījumos uzstādiet ierīci, lai izmantotu Wi-Fi vai mobilo tīklu, lai atrastu savu pašreizējo atrašanās vietu.

## Dati, kas saglabāti ierīcē, ir zuduši

Vienmēr izveidojiet dublējumkopijas visiem svarīgajiem datiem, kas saglabāti ierīcē. Pretējā gadījumā jūs nevarēsiet atjaunot datus, ja tie tiek bojāti vai nozaudēti. Samsung nenes atbildību par datu, kas saglabāti ierīcē, nozaudēšanu.

## Ap ierīces korpusu parādās maza sprauga

- Šī sprauga ir nepieciešama ražošanas funkcija, un var rasties neliela daļu drebēšana vai vibrēšana.
- Ar laiku berze starp detaļām var nedaudz palielināt šo spraugu.

## Ierīces krātuvē nepietiek vietas

Izdzēsiet nevajadzīgos datus, piemēram, datus kešatmiņā, izmantojot ierīces apkopes funkciju, vai arī manuāli izdzēsiet nelietotās programmas vai failus, lai atbrīvotu vietu krātuvē.

## Nav redzama sākuma poga

Atsevišķu programmu vai funkciju izmantošanas laikā navigācijas josla ar tajā esošo sākuma pogu var nebūt redzama. Lai piekļūtu navigācijas joslai, velciet uz augšu no ekrāna apakšdaļas.

## Pakratot ierīci, var dzirdēt grabošu skaņu

Ierīcēm ar optiskās attēla stabilizācijas (OIS) vai automātiskās fokusēšanas (AF) funkciju šī skaņa var rasties kamerās, saskaroties ar saistītajiem iekšējiem komponentiem. Tā ir normāla pazīme ierīces īpašību dēļ.

## Akumulatora noņemšana

- Lai izņemtu akumulatoru, sazinieties ar pilnvarotu servisa centru. Lai saņemtu akumulatora izņemšanas norādījumus, lūdzu, apmeklējiet vietni [www.samsung.com/global/ecodesign\\_energy](http://www.samsung.com/global/ecodesign_energy).
- Jūsu drošībai **nemēģiniet izņemt** akumulatoru pats. Ja akumulators netiek pareizi izņemts, tas var izraisīt akumulatora un ierīces bojājumus, ievainojumus un padarīt ierīci nedrošu lietošanai.
- Samsung neuzņemas atbildību par kaitējumu un zaudējumiem (saistībā ar līguma noteikumiem vai deliktu, tostarp nolaidību), kas varētu rasties, ja netiek precīzi ievēroti šie brīdinājumi un norādījumi, izņemot nāvi vai miesas bojājumus, ja tie radušies Samsung nolaidības dēļ.

## Autortiesības

Autortiesības © 2026 Samsung Electronics Co., Ltd.

Šie norādījumi ir aizsargāti saskaņā ar starptautisko autortiesību aizsardzības likumdošanu.

Šos norādījumus nedrīkst pavairot, izplatīt, tulkot vai nodot tālāk jebkādā formā vai veidā, elektroniskā vai mehāniskā, tai skaitā, izveidojot fotokopijas, ierakstus vai uzglabāšanu jebkādā informācijas krātuves un izgūšanas sistēmā.

## Preču zīmes

- Samsung un Samsung logotips ir Samsung Electronics Co., Ltd. reģistrētas preču zīmes.
- Bluetooth® ir visā pasaulē reģistrēta preču zīme, kas pieder Bluetooth SIG, Inc.
- Wi-Fi®, Wi-Fi Direct™, Wi-Fi CERTIFIED™ un Wi-Fi logotips ir reģistrētas preču zīmes, kas pieder Wi-Fi Alliance.
- Izgatavots pēc Dolby Laboratories licences. Dolby, Dolby Atmos un dubultais D ir Dolby Laboratories tirdzniecības zīmes.
- Visas pārējās preču zīmes un autortiesības pieder to attiecīgajiem īpašniekiem.