

SAMSUNG

GUIDA PER L'UTENTE

SM-S942B/DS
SM-S947B/DS
SM-S948B/DS

Italian. 02/2026. Rev.1.0

www.samsung.com

Sommario

Operazioni preliminari

- 5 Componenti e funzioni del dispositivo
- 13 Ricarica della batteria
- 18 Scheda nanoSIM ed eSIM
- 21 Accensione e spegnimento del dispositivo
- 22 Configurazione iniziale
- 22 Uso delle reti
- 22 Samsung account
- 23 Trasferimento dei dati dal dispositivo precedente (Smart Switch)
- 24 Guida allo schermo
- 31 Pannello delle notifiche
- 32 Pannello di impostazioni rapide
- 34 Acquisizione schermata e registrazione schermo
- 36 Inserimento di testo
- 38 Estrazione di testo

Applicazioni e funzionalità

- 39 Installazione o disinstallazione delle applicazioni
- 40 Galaxy AI
- 50 S Pen (Galaxy S26 Ultra)
- 57 Telefono
- 61 Rubrica
- 64 Camera
- 79 Galleria
- 84 Bixby
- 85 Multischermo (Uso di più applicazioni alla volta)

- 86 Internet Samsung
- 87 Samsung Wallet
- 91 Samsung Health
- 91 Samsung Notes
- 95 Samsung Members
- 95 Samsung Kids
- 96 Samsung Global Goals
- 96 Samsung TV Plus
- 96 Samsung Find
- 97 Samsung Shop
- 97 Samsung News
- 98 Galaxy Store
- 99 Galaxy Wearable
- 99 PENUP (Galaxy S26 Ultra)
- 100 Calendario
- 100 Promemoria
- 101 Registratore vocale
- 102 Archivio (Controllo e gestione dei file)
- 102 Orologio
- 102 Calcolatrice
- 103 Meteo
- 104 Gaming Hub
- 105 Game Booster (Configurazione dell'ambiente di gioco)
- 107 SmartThings
- 108 Condivisione di contenuti
- 109 Music Share

- 110 Smart View (Condivisione su uno schermo TV)
- 111 Samsung DeX
- 113 Applicazioni Google

Impostazioni

- 114 Introduzione
- 114 Accedi al Galaxy
- 114 Connessioni
 - 116 Wi-Fi
 - 117 Bluetooth
 - 119 NFC e pagamenti contactless
 - 120 Risparmio dati
 - 120 Reti consentite per applicazioni
 - 120 Router Wi-Fi
 - 121 Altre impostazioni di rete
- 123 Dispositivi connessi
- 124 Galaxy AI
- 124 Modalità e routine
 - 124 Uso delle Modalità
 - 125 Utilizzo delle routine
- 126 Suoni e vibrazione
 - 127 Qualità audio ed effetti
 - 127 Separa audio applicazione
- 128 Notifiche
- 128 Schermo
 - 130 Uniformità di movimento
 - 130 Cambio della modalità schermo o regolazione del colore del display
- 131 Batteria
- 132 Sfondo e stile
- 133 Temi

- 133 Schermata Home
- 134 Schermata di blocco e AOD
 - 135 Sblocco avanzato
 - 135 Always On Display (Informazioni mostrate quando lo schermo è spento)
- 136 Sicurezza e privacy
 - 137 Riconoscimento del volto
 - 139 Riconoscimento delle impronte digitali
 - 141 Wi-Fi protetto
 - 142 Area Personale
 - 145 Samsung Pass
- 146 Posizione
- 147 Sicurezza ed emergenza
- 148 Account e backup
 - 148 Samsung Cloud
- 149 Servizi Google
- 150 Funzioni avanzate
 - 151 Movimenti e gesti
 - 152 Effetti video
 - 152 Galaxy Avatar
 - 153 Doppio Account
- 154 Benessere digitale e controllo genitori
- 154 Assistenza dispositivo
- 155 Applicazioni
- 156 Gestione generale
- 157 Accessibilità
- 157 Aggiornamento software
- 158 Informazioni sul telefono

Avvisi sull'utilizzo

- 159 Precauzioni sull'utilizzo del dispositivo
- 162 Note su contenuto della confezione e accessori
- 163 Mantenimento della resistenza agli spruzzi d'acqua e alla polvere
- 164 Casi di surriscaldamento del dispositivo e soluzioni
- 167 Come trovare le informazioni sul consumo di batteria in standby per questo prodotto.

Appendice

- 168 Accessibilità
- 183 Risoluzione dei problemi
- 189 Rimozione della batteria

Operazioni preliminari

Componenti e funzioni del dispositivo

► Galaxy S26 Ultra:

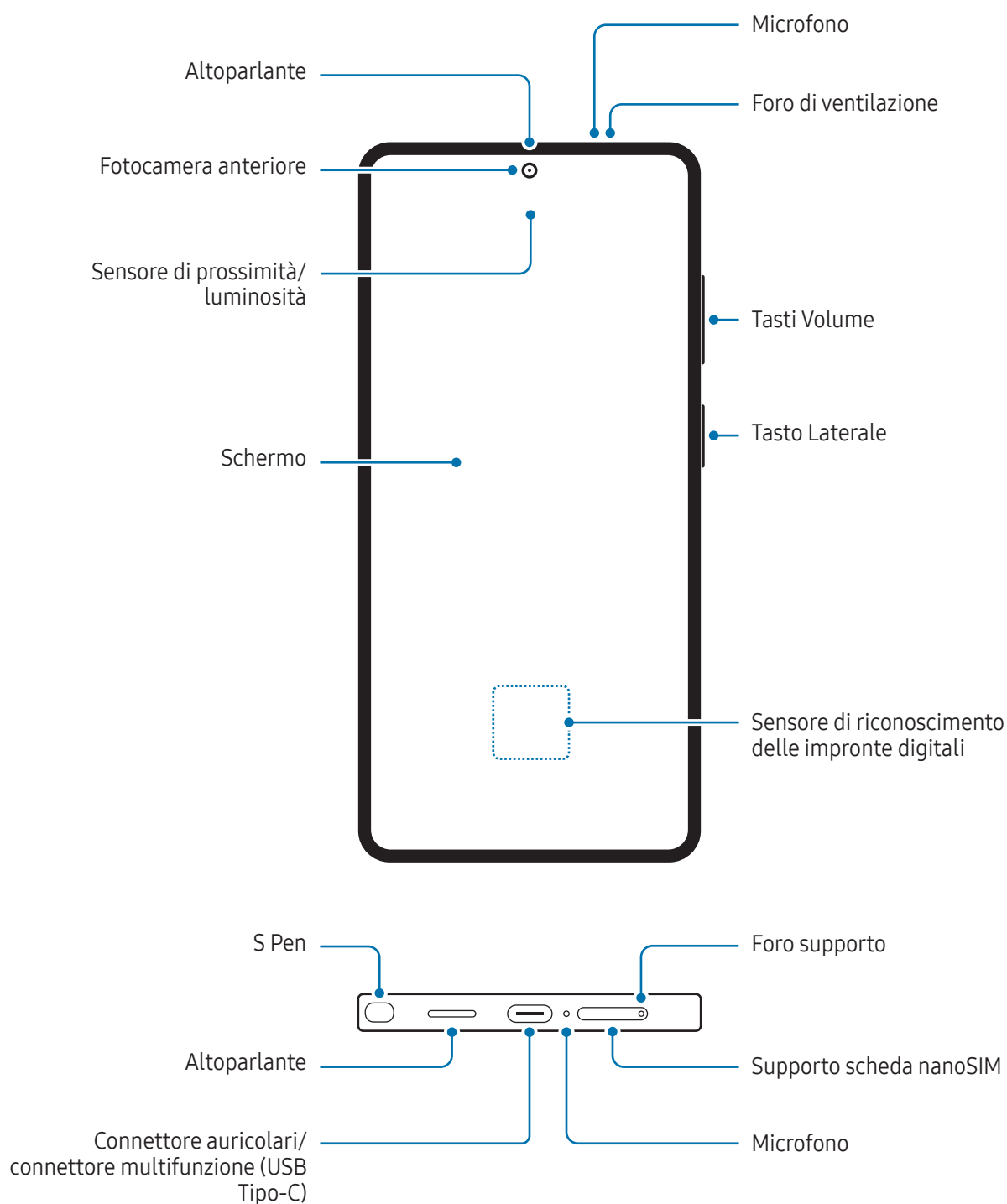

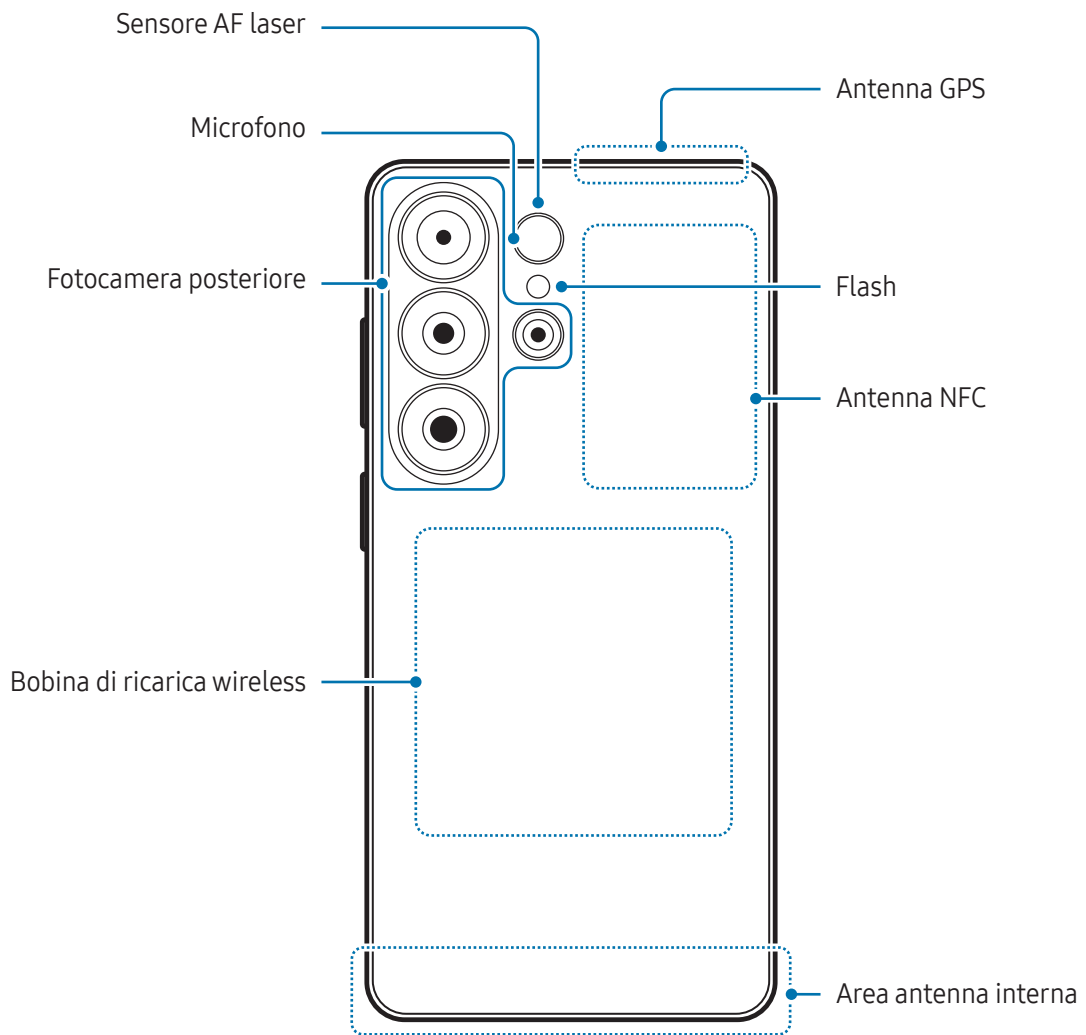

► Galaxy S26+:

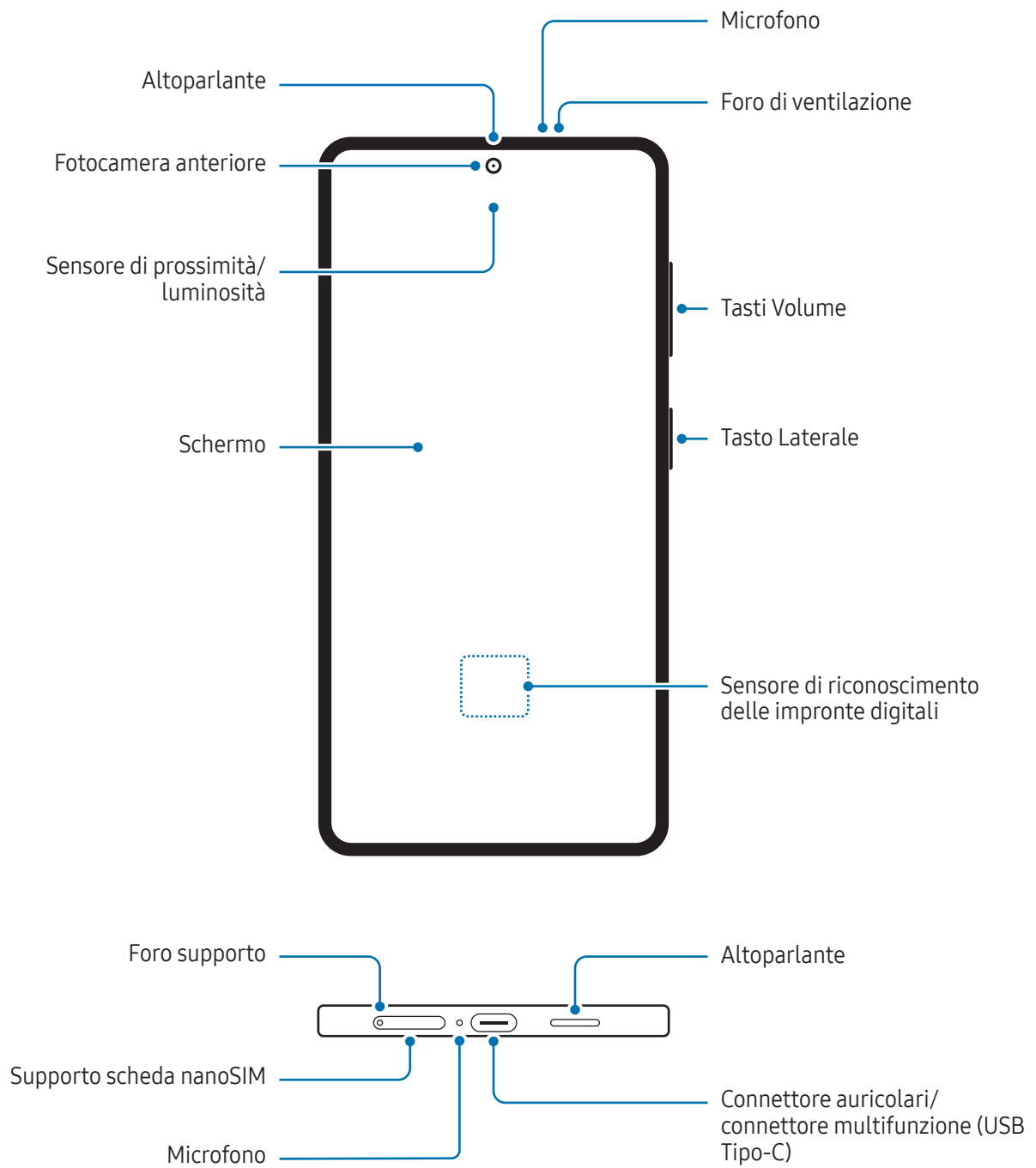

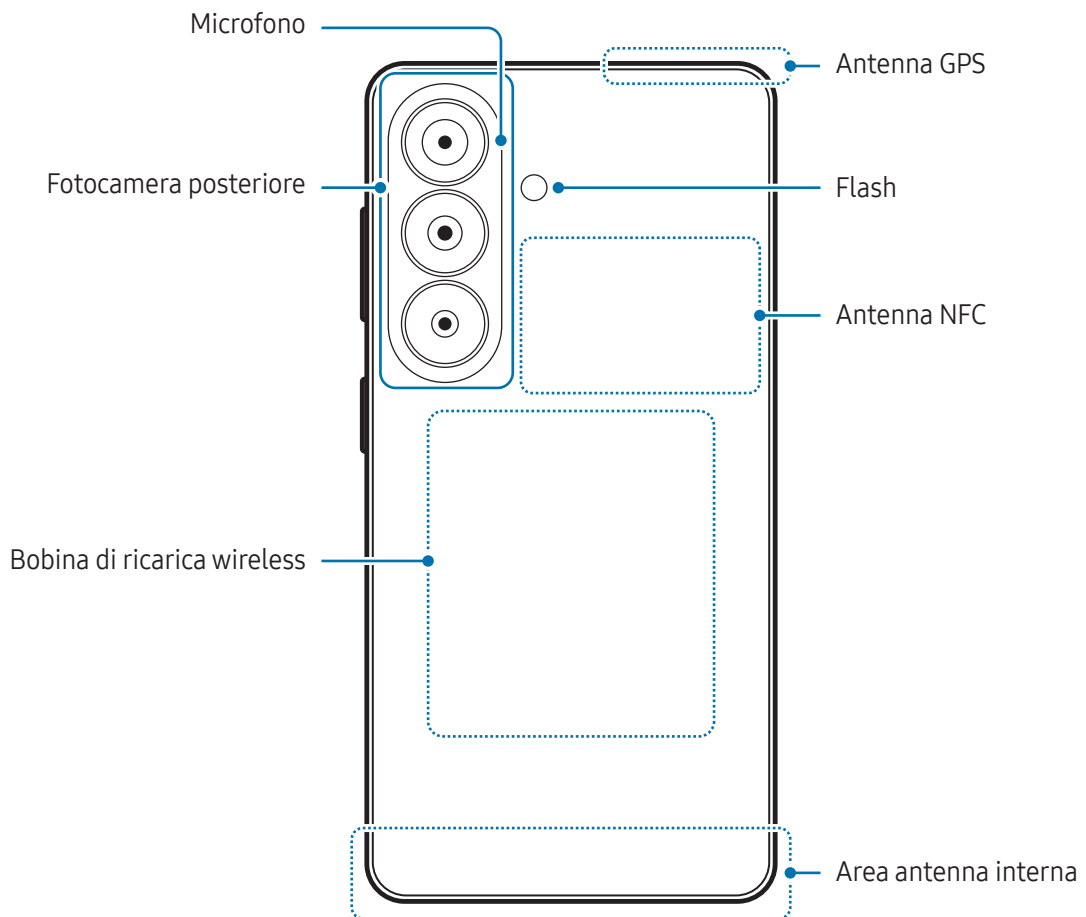

► Galaxy S26:

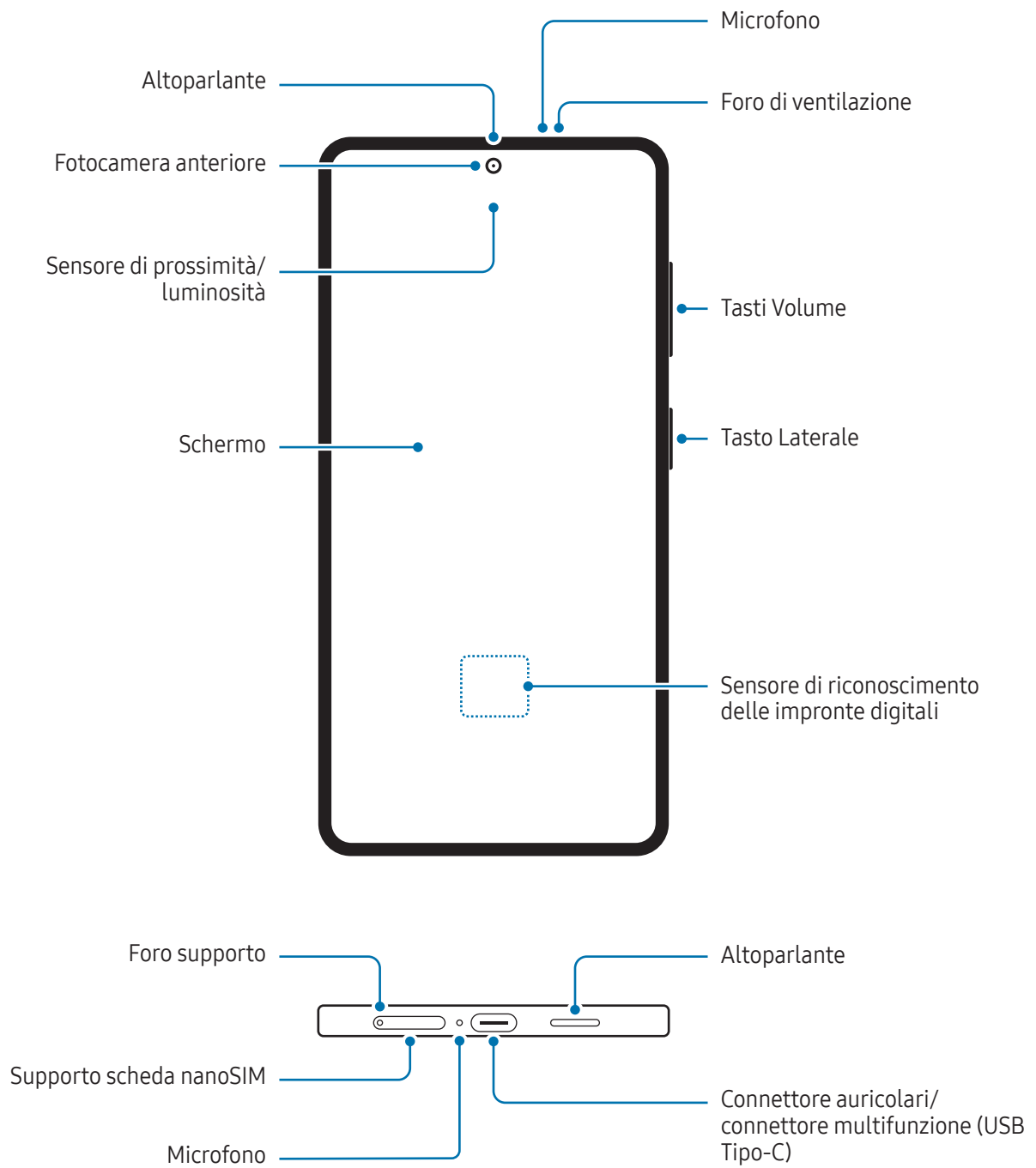

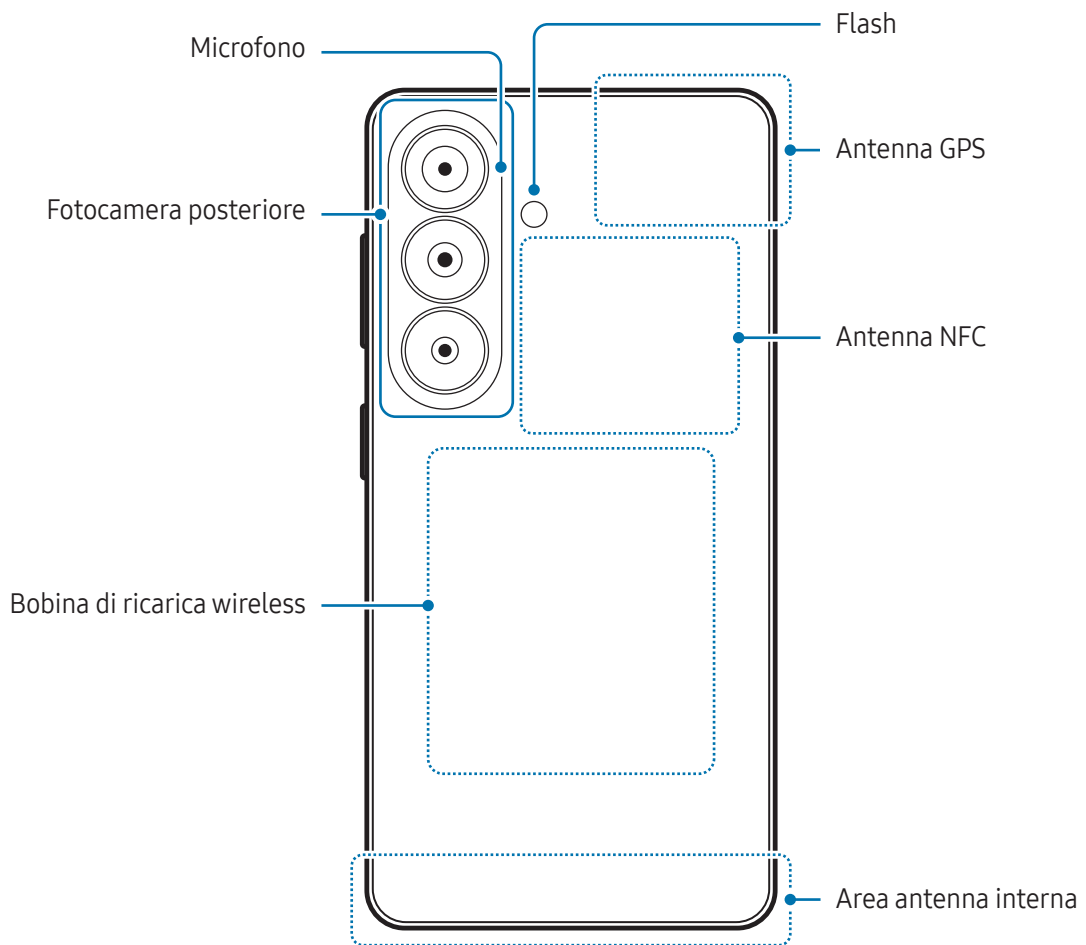



- Quando utilizzate gli altoparlanti, ad esempio durante la riproduzione di file multimediali o con il vivavoce, non avvicinate il dispositivo alle orecchie.
- Fate attenzione a non esporre l'obiettivo della fotocamera a una sorgente luminosa intensa come la luce solare diretta o un laser. Se l'obiettivo della fotocamera venisse esposto ad una luce molto forte, il sensore potrebbe danneggiarsi. Un sensore danneggiato non è riparabile e causa macchie o puntini nelle foto.
- Non utilizzate il dispositivo se presenta parti rotte o danneggiate, ad esempio il corpo in vetro o acrilico, per evitare lesioni. Da utilizzare solo dopo averlo fatto riparare da un Centro assistenza Samsung o in un centro assistenza autorizzato.
- Se polvere o materiali estranei penetrano nel microfono, nell'altoparlante o nel ricevitore, o se queste parti vengono coperte, i suoni del dispositivo potrebbero attenuarsi e alcune funzioni potrebbero non essere operative. La rimozione di polvere o materiali estranei con un oggetto appuntito potrebbe danneggiare il dispositivo e incidere sul suo aspetto.



- Nelle seguenti situazioni, possono verificarsi problemi di connettività e un consumo eccessivo della batteria:
 - Se attaccate adesivi metallici sull'area dell'antenna del dispositivo
 - Se applicate al dispositivo una custodia composta da materiali metallici
 - Se coprite l'area dell'antenna del dispositivo con le mani o altri oggetti durante l'uso di determinate funzionalità, come le chiamate o la connessione ad una rete mobile
- Coprendo il foro di ventilazione con accessori, come pellicole protettive o adesivi, potrebbero verificarsi rumori indesiderati durante le chiamate o la riproduzione multimediale.
- Non coprite l'area del sensore di prossimità/luminosità con accessori, come adesivi o cover. Ciò potrebbe causare il malfunzionamento del sensore.
- Durante le chiamate, potrebbe verificarsi uno sfarfallio della luce nella parte superiore del dispositivo a causa del funzionamento del sensore di prossimità.

Tasti fisici

Tasto	Funzione
Tasto Laterale	<ul style="list-style-type: none">• Quando il dispositivo è spento, tenete premuto per accenderlo.• Premete per attivare o bloccare lo schermo.• Premete due volte oppure tenete premuto per aprire l'applicazione o la funzionalità impostata.
Tasto Laterale + Tasto Volume giù	<ul style="list-style-type: none">• Premete contemporaneamente per catturare uno screenshot.• Tenete premuto contemporaneamente per spegnere il dispositivo.

Configurazione del tasto Laterale

Selezionate la funzionalità o l'applicazione che verrà avviata premendo due volte o tenendo premuto il tasto Laterale.

Aprire **Impostazioni**, toccate **Funzioni avanzate** → **Tasto Laterale**, quindi selezionate l'opzione desiderata.

Tasti virtuali

All'accensione dello schermo, nella parte inferiore compariranno i tasti virtuali. Fate riferimento alla sezione [Barra di navigazione \(tasti virtuali\)](#) per maggiori informazioni.

Ricarica della batteria

Ricaricate la batteria al primo utilizzo del dispositivo o quando questa è rimasta inutilizzata per molto tempo.

Ricarica con cavo

Per ricaricare la batteria, collegate il cavo USB all'alimentatore USB e collegate il cavo al connettore multifunzione del dispositivo. Quando la batteria è carica, scollegate il caricabatteria dal dispositivo.

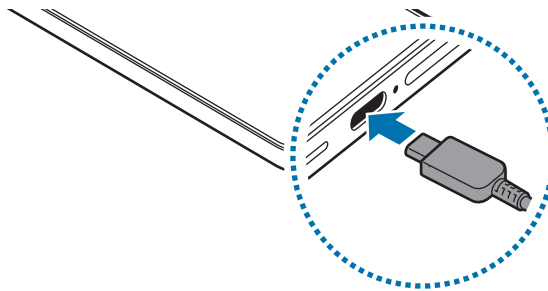

Ricarica wireless

Il dispositivo è dotato di una bobina di ricarica wireless integrata. Potete ricaricare la batteria utilizzando un caricabatteria wireless (venduto separatamente).

Per ricaricare la batteria, posizionate il retro del dispositivo al centro del caricabatteria wireless. Quando la batteria sarà completamente carica, sollevate il dispositivo dal caricabatteria.

Sul pannello delle notifiche comparirà il tempo stimato per la ricarica. La durata effettiva della ricarica considera il dispositivo non in uso e può variare a seconda delle condizioni di ricarica. Il funzionamento della ricarica wireless potrebbe non risultare fluido a seconda del tipo di accessorio o cover. Per una ricarica wireless stabile, consigliamo di rimuovere la cover o l'accessorio dal dispositivo.



Precauzioni per la ricarica wireless

Se non adottate le precauzioni, il dispositivo potrebbe non ricaricarsi correttamente o surriscaldarsi; inoltre, il dispositivo o le schede potrebbero subire danni.

- Non posizionate il dispositivo sul caricabatteria wireless se tra il retro e la custodia del dispositivo sono presenti carte di credito o schede elettroniche con chip a radiofrequenza (RFID) (ad esempio tessere dei mezzi pubblici o chiavi elettroniche).
- Non posizionate il dispositivo su un caricabatteria wireless quando tra il dispositivo e il caricabatteria wireless sono presenti materiali conduttori, come oggetti metallici e magneti.



- Se doveste utilizzare il caricabatteria wireless in zone con segnale di rete debole la ricezione potrebbe non funzionare correttamente.
- È raccomandato l'uso di caricabatteria wireless approvati da Samsung. L'uso di altri caricabatteria wireless può impedire una corretta ricarica.

Ricarica rapida

Utilizzate un caricabatteria per ricarica ultraveloce o veloce. Per utilizzare la ricarica veloce wireless, utilizzate un caricabatteria e componenti che supportino questa funzionalità.

Potete controllare lo stato di connessione del caricabatteria aprendo **Impostazioni** e toccando **Batteria**.



- Se la ricarica veloce non funziona, aprite **Impostazioni**, toccate **Batteria** → **Impostazioni di ricarica**, quindi controllate se la funzione desiderata è attiva. Inoltre, controllate se il cavo USB e l'alimentatore USB sono collegati correttamente.
- Potete caricare la batteria più velocemente se il dispositivo o lo schermo sono spenti.
- Se il caricabatteria wireless è dotato di ventola interna, durante la ricarica veloce wireless la ventola potrebbe produrre dei rumori. Aggiungete una routine per impostare la disattivazione automatica della funzionalità di ricarica veloce wireless all'ora preimpostata utilizzando **Routine**. Quando la funzionalità di ricarica veloce wireless viene disattivata, il rumore della ventola del caricabatteria e la spia luminosa diminuiscono di intensità.

Condivisione batteria wireless

Potete ricaricare un altro dispositivo sfruttando la batteria del vostro telefono. Potete ricaricare un altro dispositivo anche mentre ricaricate il vostro telefono. In base al tipo di accessori o cover utilizzati, Condivisione batteria wireless potrebbe non funzionare correttamente. Si consiglia di rimuovere qualunque accessorio e cover in uso prima di utilizzare questa funzionalità.

1 Aprite **Impostazioni**, toccate **Batteria** → **Condivisione batteria wireless**, quindi toccate il cursore per attivare questa funzione.

2 Posizionate il retro dell'altro dispositivo sul retro del vostro telefono.

3 Al termine della ricarica, disconnettete l'altro dispositivo dal vostro telefono.

 Non utilizzate auricolari durante la condivisione della batteria. Ciò potrebbe influire sui dispositivi nelle vicinanze.



- La posizione della bobina di ricarica wireless potrebbe variare a seconda del dispositivo. Posizionate i dispositivi in modo che le bobine di ricarica si colleghino correttamente.
- Durante la condivisione della batteria alcune funzionalità non sono disponibili.
- Con questa funzionalità è possibile ricaricare solo dispositivi che supportano la ricarica wireless. La ricarica potrebbe non andare a buon fine su alcuni dispositivi. Per conoscere quali dispositivi supportano la funzionalità di condivisione batteria wireless, visitate il sito Web Samsung.
- Per ricaricare in modo corretto, non muovete e non utilizzate i dispositivi durante la ricarica.
- L'energia trasferita all'altro dispositivo potrebbe essere inferiore rispetto alla quantità condivisa dal vostro telefono.
- La velocità di ricarica potrebbe diminuire quando ricaricate un dispositivo mentre il vostro telefono è in carica, oppure il dispositivo potrebbe non ricaricarsi correttamente, in base al tipo di caricabatteria.
- La velocità o l'efficienza di ricarica potrebbe variare in base alle condizioni del telefono o all'ambiente circostante.

Impostazione del limite per la condivisione della batteria

Potete impostare l'interruzione della condivisione della batteria del dispositivo quando la batteria residua scende al di sotto di un certo livello.

Aprite **Impostazioni**, toccate **Batteria** → **Condivisione batteria wireless** → **Limite della batteria**, quindi impostate il limite.

Riduzione del consumo della batteria

Il dispositivo offre varie opzioni per ottimizzare i consumi della batteria.

- Ottimizzate il dispositivo utilizzando la funzionalità per l'assistenza del dispositivo.
- Quando non utilizzate il dispositivo, spegnete lo schermo premendo il tasto Laterale.
- Attivate la modalità Risparmio energetico.
- Chiudete le applicazioni non necessarie.
- Disattivate il Bluetooth quando non lo utilizzate.
- Disattivate la sincronizzazione automatica delle applicazioni che richiedono la sincronizzazione.
- Riducete la durata della retroilluminazione.
- Riducete la luminosità dello schermo.

Consigli e precauzioni per la ricarica della batteria



- Utilizzate solo batterie approvate da Samsung specificamente ideate per il dispositivo. Batterie non compatibili possono causare lesioni gravi o danneggiare il dispositivo.
- È raccomandato l'uso di caricabatteria e cavi approvati da Samsung specificamente ideati per il dispositivo. L'uso di caricabatteria o cavi incompatibili può causare infortuni o danni al dispositivo.



- Il collegamento errato del caricabatteria potrebbe causare gravi danni al dispositivo. I danni causati da un uso improprio non sono coperti dalla garanzia.
- È raccomandato l'uso del cavo USB Tipo-C fornito con il dispositivo. L'uso di un cavo Micro USB può causare danni al dispositivo.
- Ricaricando il dispositivo con il connettore multifunzione bagnato, il dispositivo potrebbe subire danni. Asciugate bene il connettore multifunzione prima di ricaricare il dispositivo.



- Per risparmiare energia, scollegate il caricabatteria quando non lo utilizzate. Il caricabatteria non è dotato di interruttore, pertanto dovete scollegarlo dalla presa di corrente quando non è in uso per evitare di consumare energia. Il caricabatteria dovrebbe rimanere vicino alla presa di corrente ed essere facilmente accessibile durante la ricarica.
- È raccomandato l'uso di un caricabatteria approvato da Samsung, che garantisce le prestazioni di ricarica.
- Se la batteria è completamente scarica, il dispositivo non può essere acceso immediatamente quando viene collegato il caricabatteria. Lasciate caricare la batteria per alcuni minuti prima di accendere il dispositivo.
- Se utilizzate più applicazioni contemporaneamente, applicazioni che necessitano la connessione ad una rete o ad un altro dispositivo, la batteria si consumerà più velocemente. Per evitare che la batteria si scarichi durante il trasferimento dati, utilizzate queste applicazioni dopo aver ricaricato completamente la batteria.
- L'uso di una sorgente di alimentazione diversa dal caricabatteria, ad esempio un computer, potrebbe ridurre la velocità di ricarica a causa di un'intensità di corrente minore.
- Durante il caricamento potrete utilizzare il dispositivo, ma la batteria verrà caricata più lentamente.
- Se il dispositivo riceve un'alimentazione discontinua durante la ricarica, lo schermo potrebbe non funzionare. In questo caso, scollegate il caricabatteria dal dispositivo.
- Durante il caricamento, il dispositivo e il caricabatteria potrebbero surriscaldarsi. Ciò è normale e non dovrebbe influire sulla durata o sulle prestazioni del dispositivo. Se la batteria dovesse scaldarsi più del solito, il caricabatteria potrebbe interrompere il caricamento.
- Se il dispositivo non si ricarica correttamente, portate il dispositivo e il caricabatteria presso un centro assistenza Samsung o un centro assistenza autorizzato.

Scheda nanoSIM ed eSIM

Inserite la scheda nanoSIM oppure scaricate la eSIM fornita dal vostro gestore telefonico.

A differenza di una scheda nanoSIM fisica, la eSIM è una SIM digitale incorporata. Per avere due numeri di telefono o due gestori su un singolo dispositivo, inserite una scheda nanoSIM ulteriore o scaricate una eSIM aggiuntiva.



- La disponibilità della eSIM può variare in base all'area geografica, al gestore telefonico o al modello.
- La disponibilità di alcuni servizi che richiedono una connessione di rete può variare in base al gestore telefonico.
- Utilizzando sia la scheda nanoSIM che la eSIM, oppure due eSIM, la velocità di trasferimento dei dati può rallentare in alcune aree.

Inserimento della scheda nanoSIM

► Galaxy S26 Ultra:

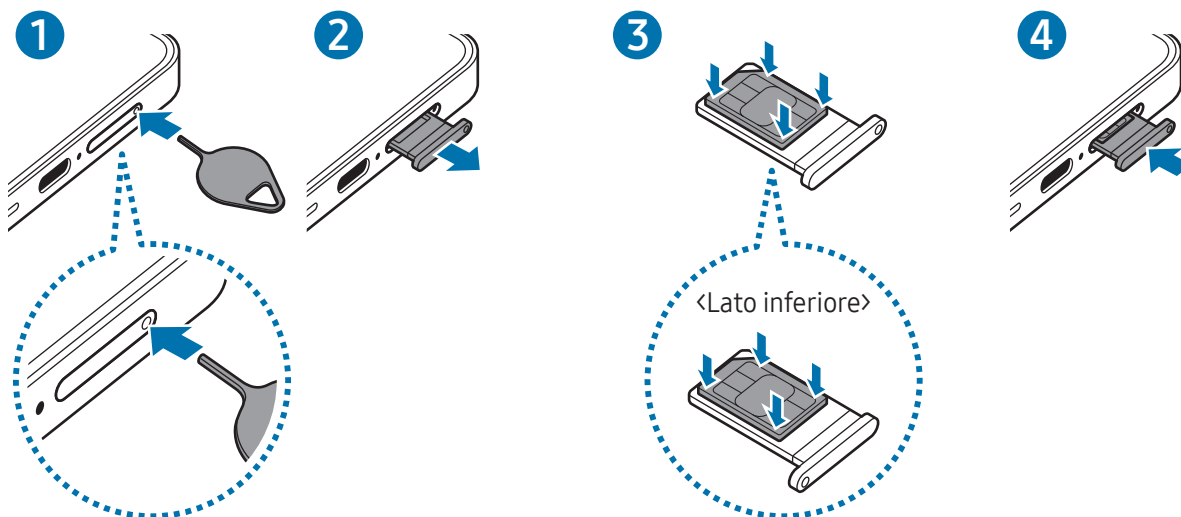

► Galaxy S26+, Galaxy S26:

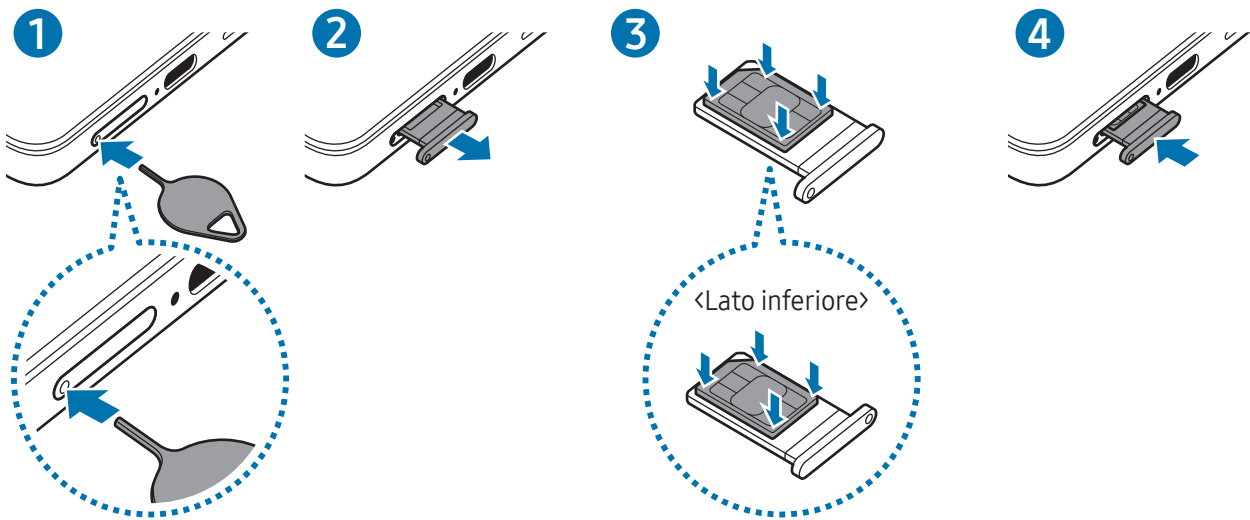

- 1 Inserite l'estrattore metallico nella fessura del supporto per allentarlo.
- 2 Estraete delicatamente il supporto dallo slot.
- 3 Posizionate la scheda nanoSIM sul supporto con i contatti dorati rivolti verso l'alto e premete delicatamente la scheda nanoSIM all'interno del supporto per fissarla.
- 4 Inserite nuovamente il supporto nel suo slot.

- ❗ • Inserite l'estrattore metallico nella **fessura del supporto** per rimuovere il supporto.
- Utilizzate solo schede nanoSIM.
- Non perdetevi e non lasciate che altri utilizzino la vostra scheda nanoSIM. Samsung non è responsabile per eventuali danni o inconvenienti dovuti allo smarrimento o al furto delle schede.
- Accertatevi che l'estrattore metallico sia perpendicolare alla fessura. Altrimenti, il dispositivo potrebbe subire danni.
- Se la scheda nanoSIM non dovesse essere fissata saldamente al supporto, potrebbe fuoriuscire o cadere.
- Se il supporto dovesse essere bagnato quando viene inserito nel dispositivo, questo potrebbe subire dei danni. Assicuratevi sempre che il supporto sia asciutto.
- Inserite completamente il supporto nello slot per evitare che del liquido entri all'interno del dispositivo.

Come scaricare una eSIM

Apriete **Impostazioni**, toccate **Connessioni** → **Gestione SIM** → **Aggiungi eSIM**, quindi seguite le istruzioni sullo schermo per scaricare la eSIM.

Se il gestore telefonico vi ha fornito un codice QR, apriete **Impostazioni**, toccate **Connessioni** → **Gestione SIM** → **Aggiungi eSIM** → **Scansione codice QR**, quindi effettuate la scansione del codice QR.

Gestione SIM

Apriete **Impostazioni** e toccate **Connessioni** → **Gestione SIM**.

- **Schede SIM:** consente di attivare la scheda nanoSIM da utilizzare e di personalizzare le impostazioni della scheda nanoSIM.
- **eSIM:** consente di scaricare o attivare la eSIM.
- **SIM preferite:** consente di scegliere di utilizzare una scheda SIM specifica per alcune funzionalità, ad esempio le chiamate vocali, quando sono attive due schede.
- **Commutazione dati:** consente di utilizzare l'altra scheda SIM per i servizi dati se la scheda SIM preferita non è in grado di connettersi alla rete.



L'utilizzo di questa funzione potrebbe determinare costi aggiuntivi.

- **Altre impostazioni SIM:** consente di personalizzare impostazioni aggiuntive.
- **Privacy:** consente di accedere all'Informativa sulla privacy e ai Termini e Condizioni.

Accensione e spegnimento del dispositivo

 Attenetevi a tutte le avvertenze e indicazioni specificate dal personale autorizzato quando vi trovate in aree in cui l'utilizzo dei dispositivi senza fili è limitato, come ad esempio su aeroplani e ospedali.

Accensione del dispositivo

Tenete premuto il tasto Laterale per qualche secondo per accendere il dispositivo.

Spegnimento del dispositivo

1 Per spegnere il dispositivo, tenete premuto contemporaneamente il tasto Laterale e il tasto Volume giù. In alternativa, aprite il pannello delle impostazioni rapide e toccate l'icona Spegnimento (🔌).

2 Toccate **Spegni** → **Spegni**.

Per riavviare il dispositivo, toccate **Riavvia** → **Riavvia**.

 Per impostare lo spegnimento del dispositivo tenendo premuto il tasto Laterale, toccate **Impostazioni tasto Laterale** → **Pressione prolungata** → **Menu Spegnimento**.

Riavvio forzato

Se il dispositivo si blocca e non risponde, tenete premuto contemporaneamente il tasto Laterale e il tasto Volume giù per più di 7 secondi per riavviarlo.

Chiamate di emergenza e informazioni mediche

Potete fare una chiamata di emergenza oppure consultare le informazioni mediche salvate.

Tenete premuto contemporaneamente il tasto Laterale e il tasto Volume giù, quindi toccate **Chiamata di emergenza** oppure **Informazioni mediche**. In alternativa, aprite il pannello di impostazioni rapide e toccate l'icona Spegnimento (🔌) → **Chiamata di emergenza** oppure **Informazioni mediche**.

 Per gestire le informazioni mediche e i contatti di emergenza, aprite **Impostazioni** e toccate **Sicurezza ed emergenza**.

Configurazione iniziale

Quando accendete il dispositivo per la prima volta o dopo aver eseguito un ripristino dei dati, seguite le istruzioni sullo schermo per configurare il dispositivo.

 Se non vi connettete a una rete Wi-Fi, potreste non essere in grado di configurare alcune funzionalità del dispositivo durante la configurazione iniziale.

Uso delle reti

Potete usare reti come Wi-Fi, Bluetooth, NFC o la rete mobile.

Aprirete **Impostazioni**, tocchete **Connessioni**, quindi tocchete il cursore della rete desiderata per attivarla.

Per la rete mobile tocchete **Utilizzo dati** e tocchete il cursore **Connessione dati** per attivare questa funzione.

Quando non usate la rete, tocchete il cursore per disattivare.

 La disponibilità di alcune funzionalità potrebbe variare in base al modello.

Samsung account

Con il Samsung account potete utilizzare una varietà di servizi Samsung offerti sui dispositivi mobili, TV e sul sito Web Samsung.

Per controllare l'elenco dei servizi che è possibile utilizzare con Samsung account, visitate account.samsung.com.

- 1 Aprirete **Impostazioni** e tocchete **Accedi al Galaxy**.
In alternativa, aprirete **Impostazioni** e tocchete **Account e backup** → **Gestisci account** → **Aggiungi account** → **Samsung account**.
- 2 Accedete al vostro Samsung account. Se non possedete un Samsung account, tocchete **Password dimenticata o account non disponibile?** → **Crea account**.

Individuazione dell'ID e ripristino della password

Se avete dimenticato l'ID del Samsung account o la password, toccate **Password dimenticata o account non disponibile? → ID dimenticato** o **Password dimenticata** nella schermata di accesso del Samsung account. Dopo aver inserito le informazioni richieste, sarete in grado di trovare il vostro ID oppure ripristinare la password.

Uscita dal Samsung account

Quando vi disconnettete dal Samsung account, anche i dati come contatti o eventi saranno rimossi dal dispositivo.

- 1 Aprite **Impostazioni** e toccate **Account e backup → Gestisci account**.
- 2 Toccate **Samsung account → Profilo personale** e toccate **Disconnetti** nella parte inferiore dello schermo.
- 3 Toccate **Disconnetti → Conferma**.
- 4 Inserite la password del Samsung account password e toccate **OK**.

Trasferimento dei dati dal dispositivo precedente (Smart Switch)

Trasferite i dati dal vostro dispositivo precedente tramite il cavo USB oppure in modalità wireless. È anche possibile effettuare il trasferimento dei dati da uno spazio di archiviazione esterno o da un computer.

Aprite **Impostazioni**, toccate **Account e backup → Trasfer. dati per config. disp.**, quindi seguite le istruzioni sullo schermo per trasferire i dati.

Per dettagli e limitazioni, visitate www.samsung.com/smartswitch.

- Per trasferire i dati utilizzando uno spazio di archiviazione esterno, toccate l'icona Spazio di archiviazione esterno (📁).
- Per controllare che i dati siano stati trasferiti, toccate l'icona Memoria di archiviazione esterna (📁) → **Risultato trasferimento**.



- Questa funzione potrebbe non essere supportata su alcuni dispositivi o computer.
- Samsung prende molto seriamente la questione copyright. Trasferite solo contenuti di cui siete proprietari o che avete il diritto di trasferire.

Guida allo schermo

Controllo dello schermo

- Tocco: toccate lo schermo.
 - Pressione prolungata: tenete premuto sullo schermo per circa 2 secondi.
 - Trascinamento: tenete premuto un elemento e trascinatelo nella posizione di destinazione.
 - Doppio tocco: toccate due volte lo schermo.
 - Scorrimento: scorrete in alto, in basso, verso sinistra o destra.
 - Allontanamento e avvicinamento dita: avvicinate o allontanate due dita sullo schermo.
-  • Evitate il contatto tra lo schermo e altri dispositivi elettrici. Le scariche elettrostatiche possono causare il malfunzionamento dello schermo.
- Per evitare di danneggiare lo schermo, non toccatelo con oggetti appuntiti e non premete eccessivamente con le dita o altri oggetti.
 - Si consiglia di non utilizzare elementi grafici fissi su tutto o su una parte dello schermo per periodi prolungati. In caso contrario, potrebbe verificarsi la comparsa di immagini residue (burn-in dello schermo) o mosse.



Il dispositivo potrebbe non riconoscere l'input tattile in prossimità del bordo dello schermo, che rimane al di fuori dell'area dell'input tattile.

Barra di navigazione (tasti virtuali)

All'accensione dello schermo, sulla barra di navigazione nella parte inferiore dello schermo compariranno i tasti virtuali. Come impostazione predefinita i tasti virtuali sono il tasto Applicazioni recenti, il pulsante Home e il pulsante Indietro. Le funzioni dei tasti possono cambiare in base all'applicazione in esecuzione o all'ambiente di utilizzo.

Tasto	Funzione
Applicazioni recenti ()	Toccate per aprire l'elenco delle applicazioni recenti.
Home (○)	<ul style="list-style-type: none"> • Toccate per tornare alla schermata Home. • Tenete premuto per avviare Cerchia e cerca. Toccate o tracciate un cerchio intorno all'immagine o al testo.
Indietro (<)	Toccate per tornare alla schermata precedente.

Barra di navigazione nascosta

Consultate i file oppure utilizzate le applicazioni su uno schermo più grande nascondendo la barra di navigazione.

Apriete **Impostazioni** e toccate **Schermo** → **Barra di navigazione** → **Gesti di trascinamento**.

Schermata Home e menu Applicazioni

Dalla schermata Home potete accedere a tutte le funzioni del dispositivo. La schermata Home visualizza widget, collegamenti alle applicazioni ed altro.

Il menu Applicazioni visualizza le icone di tutte le applicazioni, comprese quelle nuove installate.

Passaggio dalla schermata Home al menu Applicazioni e viceversa

Nella schermata Home, scorrete verso l'alto per aprire il menu Applicazioni.

Per tornare alla schermata Home, scorrete verso l'alto o il basso nel menu Applicazioni. In alternativa, toccate il pulsante Home (○) o il pulsante Indietro (<).

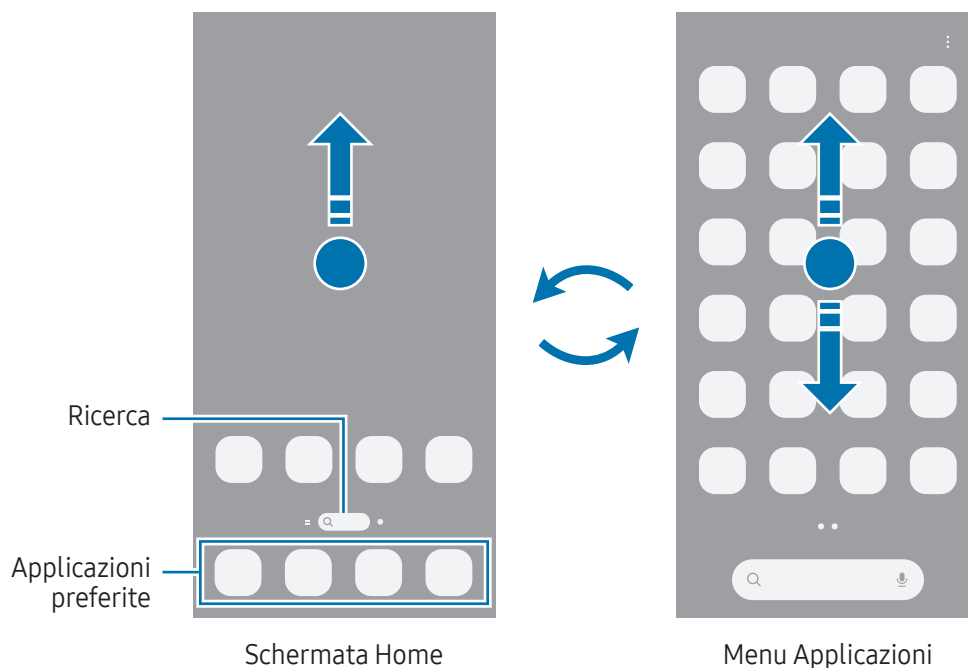

Se aggiungete il tasto Applicazioni alla schermata Home potrete aprire il menu Applicazioni toccando il tasto. Nella schermata Home, tenete premuto su un'area vuota, toccate **Impostaz.**, quindi toccate il cursore **Mostra pulsante schermata Applicazioni sulla schermata Home** per attivare questa funzione. Il tasto Applicazioni (🗄️) sarà aggiunto nella parte inferiore della schermata Home.

Modifica della schermata Home

Nella schermata Home, tenete premuto su un'area vuota o avvicinate le dita per accedere alle opzioni di modifica. Potete impostare lo sfondo, aggiungere widget ed altro ancora.

- **Sfondo e stile:** consente di modificare le impostazioni per lo sfondo della schermata Home e della schermata di blocco.
- **Tem**i: consente di cambiare il tema del dispositivo. Gli elementi visivi dell'interfaccia, come colori, icone e sfondi, cambieranno in base al tema selezionato.
- **Widget:** i widget sono piccole applicazioni che avviano funzionalità specifiche per fornire informazioni e permettere un accesso agevole alla schermata Home. Selezionate un widget e toccate **Aggiungi**. Il widget verrà aggiunto alla schermata Home.
- **Impostaz.:** consente di configurare le impostazioni per la schermata Home, ad esempio la disposizione dello schermo.

Inoltre, potete aggiungere, eliminare o riorganizzare le pagine della schermata Home.

- Aggiunta delle pagine: trascinate verso sinistra, quindi toccate l'icona Aggiungi pagina (+).
- Spostamento delle pagine: trascinate l'anteprima di una pagina in una nuova posizione.
- Eliminazione delle pagine: toccate l'icona Rimuovi (🗑️) sulla pagina.

Visualizzazione di tutte le applicazioni nella schermata Home

Visualizzate tutte le applicazioni nella schermata Home senza raggrupparle nel menu Applicazioni. Nella schermata Home, tenete premuto su un'area vuota, quindi toccate **Impostaz.** → **Layout schermata Home** → **Solo schermata Home** → **Applica**.

Avvio di Finder

Cerca app in base al contenuto.

- 1 Nella schermata Home, toccate **Finder**.
- 2 Inserite una parola chiave.
Toccando l'icona Cerca (🔍) sulla tastiera, potete cercare altri contenuti.

Spostamento degli elementi

Trascinate un elemento in una nuova posizione. Per spostare l'elemento in un'altra pagina, trascinatelo verso il bordo dello schermo. Tenendo premuto un elemento e toccando **Selezione**, potete selezionare più elementi e spostarli contemporaneamente.

Per aggiungere un collegamento a un'applicazione nella schermata Home, tenete premuto un elemento nel menu Applicazioni, quindi toccate **Aggiungi a Home**. Verrà così aggiunto un collegamento all'applicazione nella schermata Home.

Inoltre, potete spostare le applicazioni utilizzate di frequente nell'area dei collegamenti nella parte inferiore della schermata Home.

Creazione di cartelle

Nella schermata Home o nel menu Applicazioni, trascinate un'applicazione su un'altra applicazione.

Verrà creata una cartella contenente le applicazioni selezionate. Toccate **Nome cartella** per inserire il nome.

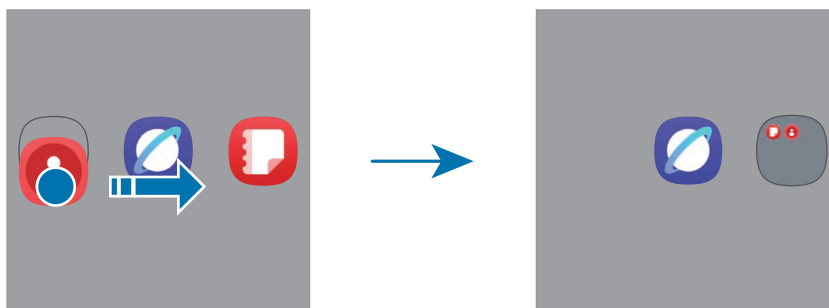

- **Aggiunta di altre applicazioni**

Toccate l'icona Aggiungi applicazioni (⊕) sulla cartella. Spuntate le applicazioni da aggiungere e toccate **Fatto**. Inoltre, potete aggiungere un'applicazione trascinandola nella cartella.

- **Spostamento delle applicazioni da una cartella**

Trascinate un'applicazione in una nuova posizione.

- **Eliminazione di una cartella**

Tenete premuto su una cartella, quindi toccate **Elimina**. Verrà eliminata solo la cartella. Le applicazioni contenute saranno spostate nel menu Applicazioni.

Pannello Tag Edge

Potete accedere alle applicazioni e alle funzionalità preferite dai Pannelli Tag Edge.

Trascinate la tendina del Pannello Tag Edge verso il centro dello schermo.

Se non è visibile la tendina del Pannello Tag Edge, aprite **Impostazioni**, toccate **Schermo**, quindi toccate il cursore **Pannelli Tag Edge** per attivare questa funzione.

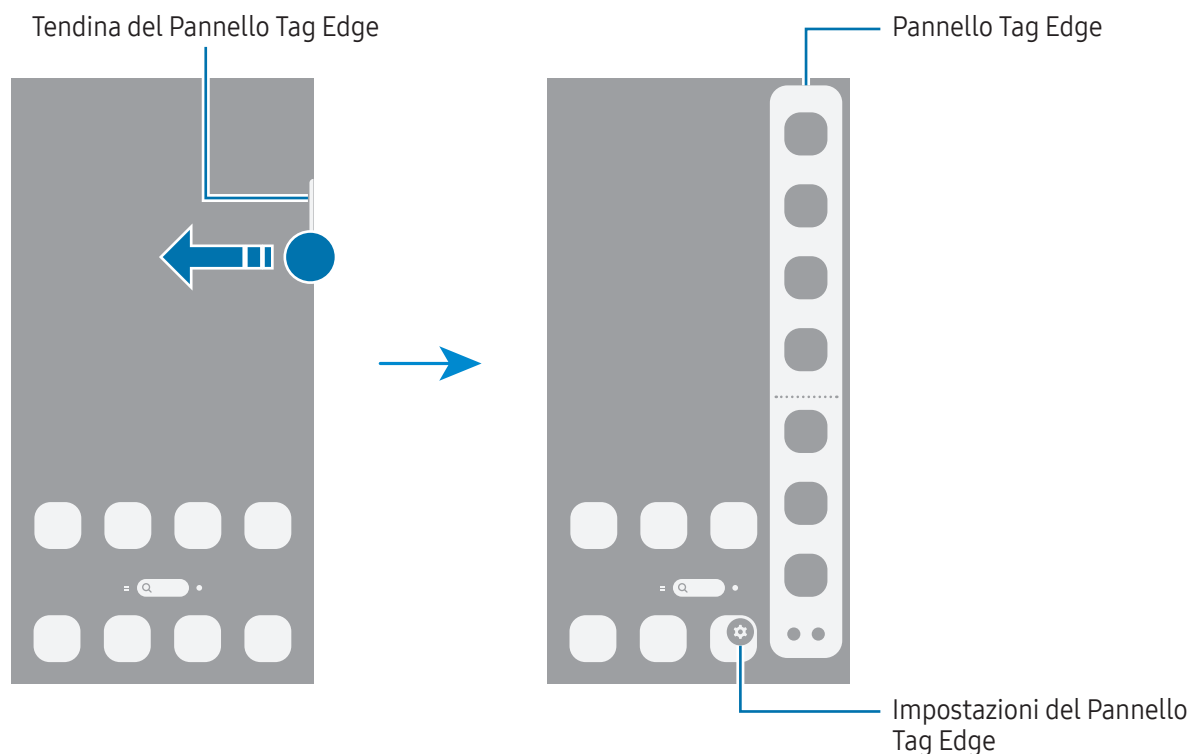

Schermata di blocco

Premendo il tasto Laterale, lo schermo si spegne e si blocca. Inoltre, lo schermo si spegne e si blocca automaticamente quando il dispositivo non viene utilizzato per un periodo specifico.

Per sbloccare lo schermo, attivate lo schermo e scorrete in qualsiasi direzione, tranne verso il basso.

Se lo schermo oppure è attivo Always On Display, premete il tasto Laterale oppure toccate due volte lo schermo. Per maggiori informazioni su Always On Display, fate riferimento alla sezione [Always On Display](#).

Modifica delle scorciatoie

Potete modificare le scorciatoie sulla parte inferiore dello schermo bloccato con altre app o funzionalità a scelta.

Tenete premuto sullo schermo bloccato, toccate l'icona della scorciatoia, selezionate l'app o la funzionalità desiderata, quindi toccate **Fatto**.

Modifica del metodo di blocco dello schermo







Per cambiare il metodo di blocco dello schermo, aprite **Impostazioni**, toccate **Schermata di blocco e AOD** → **Blocco schermo e dati biometrici**, quindi selezionate un metodo.











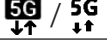
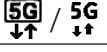

Quando impostate un segno, un PIN, una password o i vostri dati biometrici come metodo di sblocco dello schermo, sarete in grado di proteggere i vostri dati personali evitando l'accesso altrui al dispositivo. Dopo aver impostato il metodo di blocco dello schermo, il dispositivo richiederà il codice ad ogni sblocco.

 Potete impostare il dispositivo in modo che venga eseguito il ripristino ai dati di fabbrica se non inserite correttamente il codice di sblocco per più volte di seguito e raggiungete il limite massimo di tentativi. Aprite **Impostazioni**, toccate **Schermata di blocco e AOD** → **Impostazioni blocco sicuro**, sbloccate lo schermo utilizzando il metodo di sblocco schermo preimpostato, quindi toccate il cursore **Ripristino impost. autom.** per attivare questa funzione.

Icone

Le icone compaiono sulla barra di stato in cima allo schermo. Le icone più comuni sono riportate nella tabella.

Icona	Significato
•	Nuove notifiche
	Segnale assente
	Potenza del segnale
	Roaming (al di fuori dell'area coperta dal gestore telefonico)
	Rete GPRS connessa
	Rete EDGE connessa
	Rete UMTS connessa

Icona	Significato
	Rete HSDPA connessa
	Rete HSPA+ connessa
	Rete LTE connessa
	Rete 5G connessa
	Rete LTE connessa a una rete LTE compatibile con la rete 5G
	Wi-Fi connesso
	Bluetooth attivo
	Servizi di posizione in uso
	Chiamata in corso
	Chiamata persa
	Sveglia attiva
	Modalità Silenzioso/Modalità Vibrazione
	Modalità offline attiva
	Errore o avviso di attenzione
	Ricarica della batteria/Livello di carica della batteria



- La barra di stato potrebbe non essere disponibile nella parte superiore dello schermo con l'uso di alcune applicazioni. Per visualizzare la barra di stato, trascinate verso il basso dalla parte superiore dello schermo.
- Alcune icone compaiono solo quando aprite il pannello delle notifiche.
- Alcune notifiche saranno visualizzate come un puntino.
- Le icone e il loro aspetto potrebbero variare in base al gestore telefonico o al modello.

Pannello delle notifiche

Quando ricevete nuove notifiche, nella barra di stato compaiono delle icone. Aprite il pannello delle notifiche per controllare i dettagli.

Per aprire il pannello delle notifiche, scorrete verso il basso dal bordo superiore dello schermo, eccetto il bordo destro. Per chiudere il pannello di notifica, scorrete verso l'alto sullo schermo.

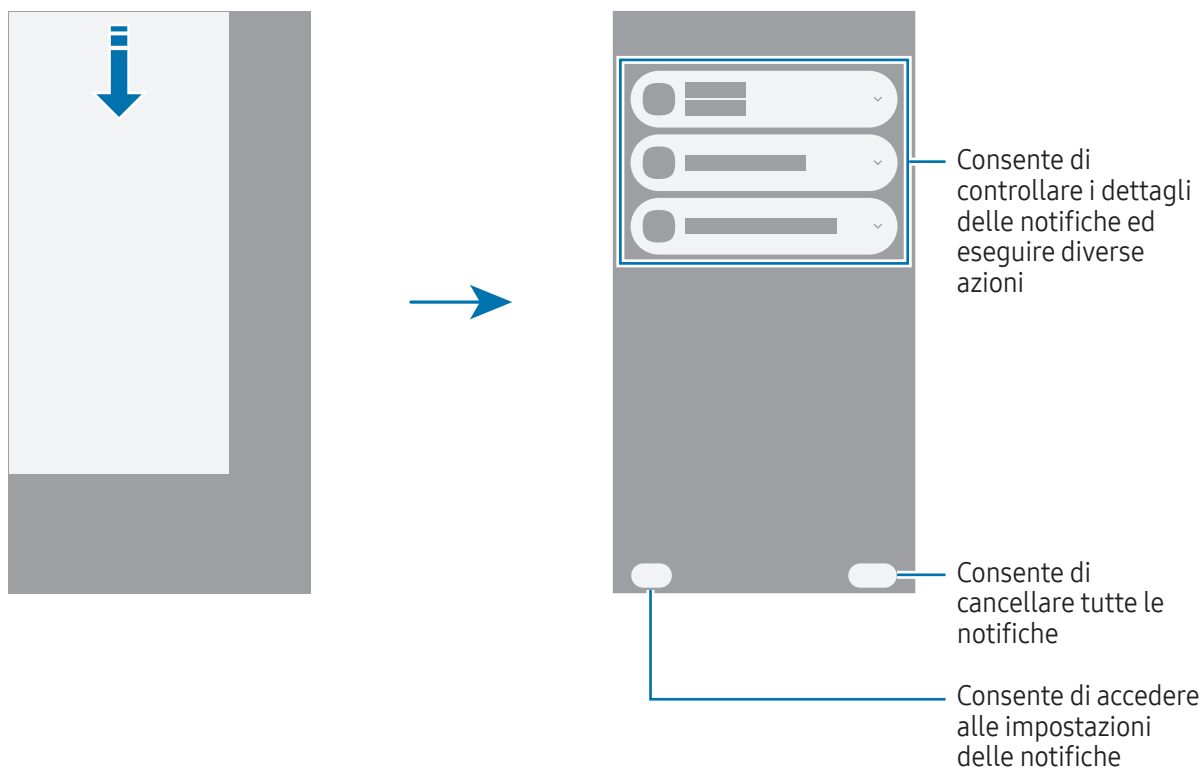

Controllo di dispositivi nelle vicinanze

Controllate sul pannello di impostazioni rapide i dispositivi connessi nelle vicinanze o connettete altri dispositivi nelle vicinanze.

- 1 Aprite il pannello di impostazioni rapide e toccate **Dispositivi vicini**.
I dispositivi connessi nelle vicinanze appaiono connessi al cerchio intorno al telefono attraverso una linea.
- 2 Selezionate un dispositivo nelle vicinanze per controllarlo.
 - Per connettere altri dispositivi nelle vicinanze, trascinate sul cerchio un dispositivo dal pannello nella parte inferiore dello schermo.
 - Per far terminare la connessione, trascinate il dispositivo sul pannello nella parte inferiore dello schermo e toccate **Disconnetti**.

Controllo dei dispositivi più utilizzati

Controllate i dispositivi connessi alle app che controllano dispositivi, come SmartThings, e le routine manuali sul pannello di impostazioni rapide.

- 1 Aprite il pannello di impostazioni rapide e toccate **SmartThings**.
- 2 Toccate il cursore in corrispondenza dell'applicazione che desiderate aprire e toccate **Avvia**.
Compariranno i dispositivi connessi e le routine manuali.
- 3 Selezionate un dispositivo per controllarlo, oppure selezionate una routine manuale per avviarla.

Acquisizione schermata e registrazione schermo

Acquisizione schermata

Acquisite uno screenshot mentre utilizzate il dispositivo, scrivete o disegnatte sulla schermata acquisita, oppure ritagliatela o condividetela. Potete acquisire la schermata corrente e aree nascoste.

Come acquisire uno screenshot



Utilizzate i seguenti metodi per acquisire uno screenshot. Gli screenshot acquisiti sono disponibili in **Galleria**.



- **Acquisizione con tasto**
Premete contemporaneamente il tasto Laterale e il tasto Volume giù.
- **Acquisizione tramite scorrimento**
Con il bordo della mano, scorrete sullo schermo verso sinistra o destra.
Se l'acquisizione di una schermata con scorrimento non è attiva, aprite **Impostazioni**, toccate **Funzioni avanzate** → **Movimenti e gesti**, quindi toccate il cursore **Acquisisci con trascinamento palmo** per attivare questa funzione.



Durante l'utilizzo di alcune applicazioni e funzionalità non è possibile acquisire alcuna schermata.

Dopo aver acquisito una schermata, utilizzate le seguenti opzioni sulla barra degli strumenti in fondo allo schermo:

- : consente di catturare il contenuto corrente e il contenuto nascosto di una pagina estesa, come una pagina Web. Toccando l'icona **Acquisizione a scorrimento** () , la schermata scorre automaticamente in giù, acquisendo maggiori contenuti.
- : consente di scrivere o disegnare sullo screenshot oppure di ritagliare una porzione dello screenshot. L'area ritagliata è disponibile in **Galleria**.
- **#**: consente di aggiungere tag allo screenshot. Per cercare una schermata in base al tag, aprite l'applicazione **Galleria** e toccate l'icona **Cerca** (Q). Potete accedere all'elenco dei tag e cercare lo screenshot desiderato.



- : consente di condividere lo screenshot con altri.
- : consente di selezionare un'area ed eseguire delle azioni, come condividere o salvare. Toccate o disegnate un cerchio intorno al contenuto che volete selezionare. Successivamente, selezionate un'opzione da utilizzare con l'area selezionata.



Se le opzioni non sono visibili sulla schermata acquisita, aprite **Impostazioni**, toccate **Funzioni avanzate** → **Schermate e registrazioni schermo**, quindi toccate il cursore **Mostra barra strum. dopo cattura** per attivare questa funzione.



Registrazione schermo

Registrate lo schermo mentre utilizzate il dispositivo.

1 Aprite il pannello delle impostazioni rapide, toccate l'icona Espandi () , quindi toccate l'icona **Regist. schermo** ().

2 Personalizzate le impostazioni e toccate **Avvia registrazione**.

La registrazione ha inizio dopo un conto alla rovescia.

- Per scrivere o disegnare sullo schermo, toccate l'icona Disegna ().
- Per mostrare il puntatore della S Pen sullo schermo, toccate l'icona Puntatore (). Potete utilizzare questa funzionalità solo quando la S Pen è sganciata dal dispositivo. (Galaxy S26 Ultra)
- Per registrare lo schermo con un video sovrapposto di voi stessi, toccate l'icona Video selfie ().

3 Al termine della registrazione del video, toccate l'icona Interrompi ().

Il video è disponibile in **Galleria**.





Per modificare le impostazioni della registrazione schermo, aprite **Impostazioni** e toccate **Funzioni avanzate** → **Schermate e registrazioni schermo**.

Inserimento di testo

Layout tastiera

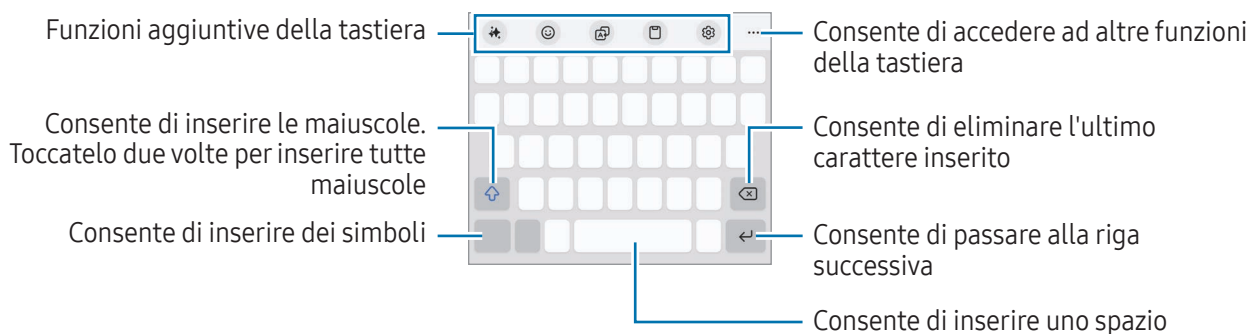
Quando inserite il testo compare automaticamente una tastiera.



 L'inserimento del testo non è supportato per alcune lingue. Per inserire il testo cambiate la lingua di inserimento in una delle lingue supportate.

Modifica della lingua di inserimento

Tocate l'icona Impostazioni (⚙️) → **Lingue e tipi** → **Gestisci lingue inserimento** e selezionate le lingue da utilizzare. Quando selezionate due o più lingue, potete passare da una lingua di inserimento all'altra toccando l'icona Cambia lingua (🌐).



Per cambiare il tipo di tastiera, toccate l'icona Impostazioni (⚙️) → **Lingue e tipi**, selezionate una lingua, quindi selezionate il tipo di tastiera desiderato.

 Su una tastiera **3 x 4**, un tasto ha tre o quattro caratteri. Per inserire una parola, toccate ripetutamente il tasto corrispondente finché compare la parola desiderata.

Uso del tasto del metodo di inserimento





Potete modificare il metodo di inserimento del testo toccando il tasto del metodo di inserimento sulla barra di navigazione.

Per cambiare il tasto del metodo di inserimento del testo sulla barra di navigazione, tenetelo premuto e selezionate l'opzione desiderata.





-  : consente di inserire il testo con la voce.
-  : consente di cambiare la tastiera.

 Se sulla barra di navigazione non compare il tasto del metodo di inserimento del testo, aprite **Impostazioni**, toccate **Gestione generale** → **Tastiera**, quindi toccate il cursore **Mostra pulsante metodo inserimento su barra di navigazione** per attivare questa funzione.

Funzioni aggiuntive della tastiera



-  : consente di cambiare lo stile di scrittura, ricevere suggerimenti di ortografia e grammatica, generare automaticamente il testo su un argomento da voi descritto e tanto altro.
-  : consente di inserire degli avatar, adesivi e altro. Inoltre, potete inserire adesivi avatar con il vostro aspetto. Fate riferimento alla sezione [Uso degli adesivi Galaxy Avatar](#) per maggiori informazioni.
-  : consente di tradurre e inserire il testo.
-  : consente di aggiungere un elemento dagli appunti.
-  : consente di modificare le impostazioni della tastiera.

Toccate l'icona Espandi barra degli strumenti (●●●) per utilizzare altre funzioni della tastiera.

-  : consente di passare alla modalità scrittura manuale.
-  : consente di passare alla modalità d'uso a una mano.
-  : consente di cambiare la modalità tastiera.
-  : consente di modificare l'elenco delle funzioni della tastiera.



 La disponibilità di alcune funzioni può variare in base al gestore telefonico o al modello.

Copia e incolla

- 1 Tenete premuto sul testo.
- 2 Trascinate l'icona Seleziona testo da sinistra () oppure l'icona Seleziona testo da destra () per selezionare il testo desiderato, oppure toccate **Seleziona tutto** per selezionare tutto il testo.
- 3 Toccate **Copia** o **Taglia**.
Il testo selezionato verrà copiato negli appunti.
- 4 Tenete premuto nel punto in cui volete inserire il testo e toccate **Incolla**.

Estrazione di testo

Quando utilizzate alcune applicazioni, ad esempio l'applicazione **Galleria** oppure **Camera**, potete estrarre il testo dalle immagini utilizzare le opzioni, come copiare e condividere. Le azioni seguenti sono un esempio dell'estrazione di testo nell'applicazione **Galleria**.

- 1 Mentre guardate un'immagine nell'applicazione **Galleria**, toccate l'icona Estrai testo ().
L'icona Estrai testo () compare solo quando è presente del testo da estrarre.
- 2 Selezionate un'area per estrarre il testo.
- 3 Selezionate l'opzione desiderata.

Applicazioni e funzionalità

Installazione o disinstallazione delle applicazioni

Galaxy Store

Acquistate e scaricate applicazioni. Potete scaricare le applicazioni specifiche per i dispositivi Samsung Galaxy.

Aprire l'applicazione **Store**. Sfogliate le applicazioni per categoria oppure toccate l'icona Cerca (Q) per effettuare la ricerca con una parola chiave.



- La disponibilità di questa applicazione può variare in base al gestore telefonico o al modello.
- Per modificare le impostazioni di aggiornamento automatico, toccate **Menu** → l'icona Impostazioni (⚙️) → **Aggiornamento automatico app**, quindi selezionate un'opzione.

Play Store

Acquistate e scaricate applicazioni.

Aprire l'applicazione **Play Store**. Scorrete le applicazioni per categoria oppure cercate le applicazioni tramite parola chiave.



- Per modificare le impostazioni di aggiornamento automatico, toccate l'icona del vostro account, toccate **Impostazioni** → **Preferenze di rete** → **Aggiorna automaticamente le app**, quindi selezionate un'opzione.

Gestione delle applicazioni

Disinstallazione o disabilitazione delle applicazioni

Tenete premuto su un'applicazione e selezionate un'opzione.

- **Disinstalla**: consente di disinstallare le applicazioni scaricate.
- **Disabilita**: consente di disattivare le applicazioni predefinite selezionate che non possono essere disinstallate dal dispositivo.



- Alcune applicazioni potrebbero non supportare questa funzione.

Attivazione delle applicazioni

Aperte **Impostazioni**, toccate **Applicazioni** → l'icona Ordina (☰) → **Disabilitate** → **OK**, selezionate un'applicazione, quindi toccate **Abilita**.

Impostazione delle autorizzazioni per le applicazioni

Alcune applicazioni, per funzionare correttamente, potrebbero richiedere il permesso di accedere o utilizzare le informazioni del dispositivo.

Per accedere alle impostazioni relative alle autorizzazioni delle applicazioni, aprite **Impostazioni** e toccate **Applicazioni**. Selezionate un'applicazione e toccate **Autorizzazioni**. Potete consultare l'elenco delle autorizzazioni dell'applicazione e modificarle.

Per consultare o modificare le impostazioni relative alle autorizzazioni delle applicazioni, in base alla categoria, aprite **Impostazioni** e toccate **Applicazioni** → l'icona Altre opzioni (⋮) → **Gestione autorizzazioni**. Selezionate un elemento e selezionate un'applicazione.

 Senza le necessarie autorizzazioni, le funzioni di base delle applicazioni potrebbero non essere pienamente operative.

Galaxy AI

Introduzione

Utilizzate le funzionalità di intelligenza avanzata per supportarvi nell'uso del dispositivo.

- 
- La disponibilità di alcune funzioni può variare in base all'area geografica, al gestore telefonico o al modello.
 - Per fare in modo che i dati vengano elaborati solo all'interno del dispositivo, rafforzando la protezione delle informazioni personali, aprite **Impostazioni**, toccate **Galaxy AI**, quindi toccate il cursore **Elabora dati solo sul dispositivo** per attivare questa funzione. Alcune funzionalità richiedono l'elaborazione online dei dati per ottenere migliori risultati.

Comunicazione avanzata

Traduzione delle chiamate vocali in tempo reale (Assistente chiamata)

Ottenete una traduzione in tempo reale nella lingua selezionata durante le chiamate vocali.

Per utilizzare questa funzionalità, aprite l'applicazione **Telefono**, toccate l'icona Altre opzioni (⋮) → **Impostazioni** → **Traduzione live**, toccate il cursore per attivarla, quindi selezionate le lingue da utilizzare.

Quando effettuate o ricevete una chiamata vocale, toccate l'icona Assistente (🗣️) o **Assistente chiamata** → **Traduzione live**. Per interrompere la traduzione, toccate l'icona Interrompi traduzione (🛑).

Per modificare altre impostazioni, aprite l'applicazione **Telefono** e toccate l'icona Altre opzioni (⋮) → **Impostazioni** → **Traduzione live**.

Traduzione dei messaggi nelle applicazioni di messaggistica (Assistente alla scrittura)

Potete tradurre i messaggi di testo nelle applicazioni di messaggistica.

- 1 Mentre leggete o componete un messaggio, toccate l'icona Assistente (🗣️) sulla tastiera Samsung e toccate **Traduzione chat**.
- 2 Selezionate le lingue sul pannello del traduttore in cima allo schermo.
Le traduzioni vengono visualizzate sotto ciascun messaggio.

Uso degli strumenti di scrittura (Assistente alla scrittura)

Potete cambiare lo stile di scrittura, ricevere suggerimenti di ortografia e grammatica, generare automaticamente il testo su un argomento da voi descritto e tanto altro.

Mentre componete un messaggio, toccate l'icona Assistente (🗣️) sulla Tastiera Samsung e selezionate l'opzione desiderata.

- **Ortografia e grammatica:** consente di ricevere suggerimenti su ortografia e grammatica.
- **Stile di scrittura:** consente di cambiare lo stile di scrittura.
- **Riepiloga:** consente di riassumere il testo.
- **Punto elenco:** consente di organizzare il contenuto in sottoparagrafi e di aggiungere elenchi puntati.
- **Tabella:** consente di organizzare il testo in una tabella.
- **Compositore:** quando inserite l'argomento di cui far scrivere al dispositivo, questo compone delle frasi nello stile selezionato.



Traduzione delle conversazioni (Interprete)

Potete tradurre in tempo reale le conversazioni orali e restituirle in forma vocale o testuale.

- 1 Trascinate la tendina del Pannello Tag Edge verso il centro dello schermo e toccate **Interprete**.
- 2 Selezionate la vostra lingua e quella dell'interlocutore.
Se la lingua che desiderate non è presente sulla lista, toccate **Aggiungi lingue** e scaricate il pacchetto lingua.
- 3 Toccate l'icona Microfono () e iniziare a conversare.

Utilizzo dell'interpretazione vocale (Interprete)

Potete tradurre lezioni, riunioni e tanto altro.

- 1 Trascinate la tendina del Pannello Tag Edge verso il centro dello schermo e toccate **Interprete**.
- 2 Toccate l'icona Menu navigazione () → **Modalità di ascolto**.
- 3 Selezionate le lingue sul pannello del traduttore in cima allo schermo.
- 4 Toccate l'icona Microfono () per avviare la traduzione.

Produttività al massimo

Utilizzo delle funzionalità di Assistente note (Samsung Notes)

Formattazione o riepilogo automatici delle note, correzione di errori ortografici o traduzione delle note. Inoltre, potete generare nuove opere d'arte disegnando la funzionalità di Creative studio.

Aperte l'applicazione **Notes**, create una nota, toccate l'icona Assistente () sulla barra delle applicazioni, quindi selezionate l'opzione desiderata.

Conversione in testo delle registrazioni vocali (Samsung Notes)

Potete convertire in testo le registrazioni vocali inserite nelle note sull'applicazione **Samsung Notes**.

Aperte l'applicazione **Notes**, selezionate una nota contenente una registrazione vocale, toccate l'icona Assistente () nella barra delle applicazioni, quindi toccate **Trascrivi**.

Riassunto e traduzione delle registrazioni vocali (Registratore vocale)

Potete convertire le registrazioni vocali in testo a schermo e riepiloghi di controllo. Potete anche tradurre il testo convertito in altre lingue.

- 1 Aprite l'applicazione **Registratore vocale**.
- 2 Selezionate una registrazione vocale.
- 3 Toccate l'icona Assistente (👉) → **Trascrivi**.
 - Per controllare le parole chiave e il riepilogo, toccate l'icona Assistente (👉) → **Riepiloga**.
 - Per tradurre il testo convertito, toccate l'icona Assistente (👉) → **Traduci**, selezionate una lingua, quindi toccate **Traduci**.
 - Per modificare il testo convertito, toccate l'icona Altre opzioni (⋮) → **Modifica testo trascrizione**.

Riepilogo e conversione in testo delle registrazioni delle chiamate (Assistente trascrizione)

Potete registrare una chiamata e convertire la sua registrazione in testo scritto e riepilgarlo.

- 1 Aprite l'applicazione **Telefono**, toccate l'icona Altre opzioni (⋮) → **Impostazioni** → **Registra chiamate** → **Assistente trascrizione**, quindi toccate il cursore **Trascrivi autom. chiamate registrate e messaggi vocali diretti** per attivare questa funzione.
- 2 Toccate **Lingua di trascrizione** e selezionate la lingua da utilizzare.
- 3 Durante una chiamata vocale, toccate **Altro** → **Registra** per registrare la conversazione.
- 4 Aprite l'applicazione **Telefono**, toccate **Registro**, quindi selezionate la chiamata registrata trascritta. Accanto alle chiamate registrate viene visualizzata l'icona Registrazione chiamata (🗣️).
- 5 Tocca le trascrizione convertite.
Per riassumere le trascrizioni, toccate **Riepiloga**.



Traduzione o riassunto delle pagine web (Assistente web)

Potete ottenere semplici riassunti del testo delle pagine web, completi di traduzione. Inoltre, è possibile impostare la lettura ad alta voce dei contenuti principali delle pagine web.

Aprite l'applicazione **Internet**, toccate l'icona Assistente (👉), quindi selezionate l'opzione desiderata.

Traduzione del testo tramite la fotocamera (Camera)

Potete tradurre un testo utilizzando la fotocamera.

- 1 Aprite l'applicazione **Camera**, toccate **FOTOGRAFIA** sull'elenco delle modalità di scatto.
- 2 Orientate la fotocamera verso l'oggetto e toccate l'icona Scansione documenti e testi ()
L'icona Scansione documenti e testi () compare solo quando viene rilevato un documento o un testo.
- 3 Toccate l'icona Traduci ()
Il testo viene tradotto nella lingua attuale del dispositivo.

Cerchia e cerca

Cercate le informazioni riferite all'immagine o al testo a schermo che vi interessa.

Tenete premuto il pulsante Home () e toccate o disegnate un cerchio intorno a un'immagine o a un testo.

Creare immagini e video epici

Rimozione di persone o oggetti da un'immagine (Galleria)

Modificate le immagini rimuovendo le persone o gli oggetti al loro interno per poi generare un nuovo sfondo in modo da riempire le sezioni mancanti.

- 1 Aprite l'applicazione **Galleria** e selezionate un'immagine.
- 2 Toccate l'icona Assistente () → **Gomma AI**.
- 3 Toccate o tracciate un segno attorno all'elemento da rimuovere.
- 4 Toccate **Cancella**.
- 5 Toccate **Salva una copia** per salvare l'immagine.
Per utilizzare più funzionalità di Assistente foto, toccate **Continua modif.**



Spostare persone o oggetti in un'immagine (Galleria)

Modificate le immagini spostando o ridimensionando le persone o gli oggetti al loro interno per poi generare un nuovo sfondo in modo da riempire le sezioni mancanti.

- 1 Aprite l'applicazione **Galleria** e selezionate un'immagine.
- 2 Toccate l'icona Assistente (👉) → **Sposta**.
- 3 Toccate o tracciate un segno attorno all'elemento da spostare.
Se volete regolare l'inclinazione, trascinate la barra di regolazione dell'inclinazione.
- 4 Tenete premuto sull'area selezionata e trascinatela nel punto desiderato.
- 5 Toccate **Genera**.
- 6 Toccate **Salva una copia** per salvare l'immagine.
Per utilizzare più funzionalità di Assistente foto, toccate **Continua modif**.

Aggiunta di oggetti ad un'immagine (Galleria)

È possibile aggiungere oggetti ad un'immagine disegnando o descrivendo l'oggetto desiderato. È anche possibile aggiungere oggetti da altre immagini estraendoli dalle stesse.

- 1 Aprite l'applicazione **Galleria** e selezionate un'immagine.
- 2 Toccate l'icona Assistente (👉) → **Crea**.
- 3 Selezionate l'opzione desiderata.
 - **Descrivete cosa modificare**: consente di descrivere cosa si vuole modificare nel testo. È anche possibile selezionare la posizione dove si vuole aggiungere un oggetto prima di descrivere l'oggetto nel testo disegnando sullo schermo.
 - : consente di selezionare l'immagine dalla quale si vuole estrarre l'oggetto. Se si desidera aggiungere oggetti aggiuntivi insieme a quelli estratti, toccate **Descrivete come unire le immagini** e descrivete cosa si vuole aggiungere.
 - : consente di disegnare sullo schermo.
- 4 Toccate **Genera**.
- 5 Toccate **Salva una copia** per salvare l'immagine.
Per utilizzare più funzionalità di Assistente foto, toccate **Continua modif**.

Modifica dello stile dell'immagine (Galleria)

È possibile cambiare lo stile dell'immagine.

- 1 Aprite l'applicazione **Galleria** e selezionate un'immagine.
- 2 Toccate l'icona Assistente (👉) → **Stile**.
Se selezionate un'immagine contenente persone o animali domestici (cani e gatti), toccate l'icona Assistente (👉) → **Stile** → **Fotografia** o **Ritratto**.
 - **Fotografia**: consente di modificare lo stile generale dell'immagine.
 - **Ritratto**: consente di selezionare una persona o un animale domestico nell'immagine e cambiare lo stile.
- 3 Selezionate lo stile desiderato e toccate **Genera**.
- 4 Toccate **Salva una copia** per salvare l'immagine.
Per utilizzare più funzionalità di Assistente foto, toccate **Continua modif.**

Realizzazione di immagini stereoscopiche (Galleria)

Potete applicare l'effetto stereoscopico alle immagini.

- 1 Aprite l'applicazione **Galleria** e selezionate un'immagine.
- 2 Scorrete verso l'alto sullo schermo e toccate **Effetto live**.
- 3 Toccate l'icona Applica (✓) per salvare l'effetto.





Utilizzo dello Slow-motion istantaneo (Galleria)

Potete riprodurre in slow motion una parte selezionata del video e scoprire maggiori dettagli tenendo premuto su quella sezione.

- 1 Aprite l'applicazione **Galleria** e selezionate il video da riprodurre.
 - 2 Durante la riproduzione del video, tenete premuto sullo schermo.
-  La disponibilità di questa funzione potrebbe variare in base al file.

Utilizzo della funzionalità Creative studio

Generate nuove opere d'arte partendo da disegni, descrizioni testuali o da immagini selezionate. Potete anche creare adesivi, inviti e molto altro tramite Design studio.

- 1 Trascinate la tendina del Pannello Tag Edge verso il centro dello schermo e toccate **Creative studio**.
In alternativa, toccate **Creative studio** sul menu Air command. (Galaxy S26 Ultra)
- 2 Toccate l'icona Crea ()
Potete anche creare produzioni artistiche selezionando gli elementi da **Studio design**.
- 3 Selezionate l'opzione desiderata.
 -  : consente di disegnare sullo schermo.
 -  : consente di selezionare l'immagine desiderata.
 -  : consente di selezionare lo stile desiderato.
 - **Descrivete ciò che volete creare**: consente di descrivere cosa si vuole creare nel testo.
- 4 Toccate **Genera**.
- 5 Toccate l'icona Salva () → **Salva in Galleria** per salvare l'immagine.
 - Per salvare l'immagine come adesivo, toccate **Salva come adesivo**. Potete utilizzare gli adesivi sulla Tastiera Samsung.
 - Per impostare l'immagine come sfondo, toccate **Imposta come sfondo**.

Utilizzo di Selezione AI

Selezionate un'area sullo schermo e utilizzate le diverse funzioni intelligenti.

- 1 Tenete premuto sulla Tendina del Pannello Tag Edge per avviare **Selezione AI**.
In alternativa, toccate **Selezione AI** sul menu Air command. (Galaxy S26 Ultra)
- 2 Toccate o disegnate un cerchio intorno al contenuto che volete selezionare.
- 3 Selezionate un'opzione da utilizzare con l'area selezionata.

Modifica dei suoni in un video (Regola audio)

Eliminate rumori fastidiosi dai video regolando il volume di voci, vento e altri suoni.

- 1 Aprite l'applicazione **Galleria** e selezionate il video da modificare.
- 2 Toccate l'icona Modifica (✎) → l'icona Gomma audio (🔊) → **Regola audio**.
- 3 Selezionate un tipo di suono e toccate **No audio** per disattivare il suono o trascinate la barra di regolazione per modificare il volume.
- 4 Toccate **Applica modifiche** → **Salva una copia** per salvare il video.

Creazione di sfondi personalizzati

Potete creare degli sfondi selezionando le categorie e le parole chiave, oppure cambiate automaticamente lo sfondo della schermata di blocco a seconda dell'orario e del meteo. Potete anche creare gli sfondi con la funzionalità Studio creativo.

- 1 Aprite **Impostazioni** e toccate **Sfondo e stile**.
- 2 Toccate **Cambia sfondi** → **Crea con AI** e selezionate l'opzione desiderata.
 - **Generativo**: consente di generare nuovi sfondi in base alle categorie e alle parole chiave selezionate.
 - **Creative studio**: consente di generare nuovi sfondi partendo da disegni, descrizioni testuali o da immagini selezionate.
 - **Meteo**: consente di cambiare automaticamente lo sfondo della schermata di blocco a seconda del meteo e dell'orario.

Generazione di una nuova scheda profilo (Rubrica)

Potete modificare la scheda profilo generando nuovi ritratti.

- 1 Aprite l'applicazione **Rubrica** e toccate il profilo personale.
- 2 Toccate la scheda profilo e toccate **Modifica** → **Immagine**.
- 3 Selezionate il ritratto desiderato e toccate **Stile** → **Fotografia** o **Ritratto**.
- 4 Selezionate lo stile desiderato e toccate **Genera**.
- 5 Toccate **Applica** → **Fatto**.

Ricevere consigli personalizzati

Now brief

Permette di ottenere un resoconto generato dall'AI in base ai vostri interessi.

Trascinate la tendina del Pannello Tag Edge verso il centro dello schermo e toccate **Now brief**.

Per personalizzare le impostazioni di Now brief, toccate l'icona Impostazioni (⚙️).

Now nudge

L'AI offre informazioni e funzionalità utili basate su ciò che è visualizzato sullo schermo. Ad esempio, potrebbe suggerire di controllare il luogo menzionato in un messaggio.

Apriete **Impostazioni**, toccate **Galaxy AI** → **Now nudge**, quindi toccate il cursore per attivare questa funzione.

Punti salienti notifiche

Potete impostare il dispositivo in modo che mostri le notifiche importanti sopra le altre in modo da non perderle di vista. Potete anche impostarlo per mostrare un breve resoconto delle notifiche dalle conversazioni.

Apriete **Impostazioni**, toccate **Galaxy AI** → **Punti salienti notifiche**, quindi selezionate l'opzione desiderata e toccate il cursore per attivarla.

S Pen (Galaxy S26 Ultra)

Utilizzo della S Pen

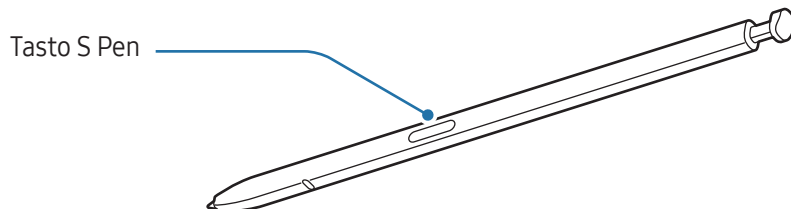

- ❗ • Non piegate e non esercitate pressione eccessiva con la S Pen quando la utilizzate. La S Pen potrebbe subire danni o la punta potrebbe deformarsi.
- Non premete con forza sullo schermo con la S Pen. Il pennino potrebbe deformarsi.
- 📄 • Se il dispositivo si trova vicino a un magnete, alcune azioni della S Pen potrebbero non essere disponibili, ad esempio i tocchi sullo schermo.
- Se utilizzate la S Pen formando angoli acuti sullo schermo, il dispositivo potrebbe non riconoscere le azioni della S Pen.
- Se all'interno dello slot S Pen penetra dell'acqua, rimuovete l'acqua dallo slot prima di utilizzarlo.
- Se la S Pen non dovesse funzionare correttamente, portatela presso un centro assistenza Samsung o un centro assistenza autorizzato.

Sgancio della S Pen

Premete l'estremità della S Pen per sganciarla. Successivamente, estraetela dallo slot. Per riporre la S Pen, reinsertetela nello slot e premete fino a bloccarla in sede.

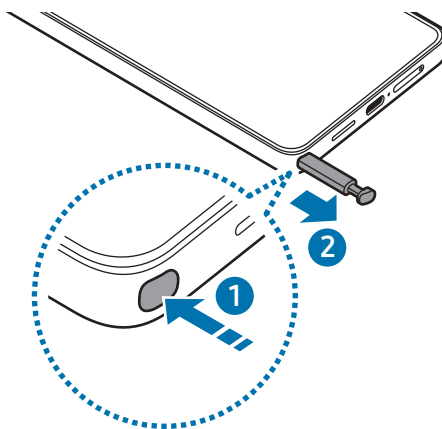

Per impostare l'azione da eseguire quando viene sganciata la S Pen, aprite **Impostazioni**, toccate **Funzioni avanzate** → **S Pen** → **Se S Pen viene rimossa**, quindi selezionate un'opzione.

Consenti più S Pen

Aperte **Impostazioni** e toccate **Funzioni avanzate** → **S Pen** → **Altre impostazioni S Pen**. Toccate il cursore **Consenti più S Pen** per attivare questa funzione.

Air command

(Avvio diretto delle funzionalità S Pen e delle applicazioni)

Air command è un menu che offre le funzionalità S Pen e l'accesso diretto alle applicazioni più utilizzate.

Tocate l'icona Air command (🖋️) con la S Pen per aprire il menu Air command e selezionate la funzione o l'applicazione desiderata.

Per spostare l'icona Air command (🖋️), trascinate l'icona Air command (🖋️) in una nuova posizione. Per rimuovere l'icona, trascinate l'icona Air command (🖋️) su **Rimuovi** nella parte inferiore dello schermo.



Se l'icona Air command non compare sullo schermo, aprite **Impostazioni**, toccate **Funzioni avanzate** → **S Pen** → **Air command**, quindi toccate il cursore **Mostra icona Air command** per attivare questa funzione. Attivando il cursore **Apri Air command con tasto S Pen**, potete aprire il menu Air command passando la S Pen sullo schermo e premendo il tasto S Pen.

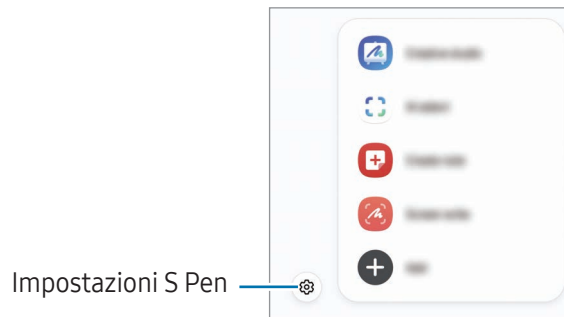

- **Creative studio:** consente di generare nuove opere d'arte partendo da disegni, descrizioni testuali o da immagini selezionate. Fate riferimento alla sezione [Utilizzo della funzionalità Creative studio](#) per maggiori informazioni.
- **Selezione AI:** consente di selezionare un'area ed eseguire delle azioni, come condividere o salvare. Fate riferimento alla sezione [Selezione AI](#) per maggiori informazioni.
- **Crea nota:** consente di creare delle note in una finestra pop-up. Potete avviare questa funzionalità anche toccando due volte lo schermo tenendo premuto il tasto S Pen. Fate riferimento alla sezione [Samsung Notes](#) per maggiori informazioni.
- **Scrittura schermo:** consente di acquisire degli screenshot per scrivere o disegnare su di essi, oppure per ritagliare un'area dall'immagine acquisita. Inoltre, potete acquisire il contenuto corrente e il contenuto nascosto di una pagina estesa, come una pagina Web. Fate riferimento alla sezione [Scrittura schermo](#) per maggiori informazioni.
- **Vedi tutte le note:** consente di accedere a tutte le note nell'applicazione **Samsung Notes**.
- **Traduci:** consente di passare la S Pen su una parola per tradurla. Fate riferimento alla sezione [Traduci](#) per maggiori informazioni.
- **Ingrandisci:** consente di passare la S Pen su un'area dello schermo per ingrandirla.
- **PENUP:** consente di postare le vostre opere d'arte, scoprire quelle degli altri e ricevere utili consigli per i vostri disegni.
- **Scrivi sul calendario:** consente di aprire l'applicazione **Calendario** e di scrivere o disegnare sullo schermo. Fate riferimento alla sezione [Scrivi sul calendario](#) per maggiori informazioni.
- **Aggiungi:** consente di aggiungere al menu Air command i collegamenti alle applicazioni più utilizzate.

Selezione AI

Selezionate un'area ed eseguite delle azioni, come condividere o salvare.

- 1 Quando desiderate acquisire dei contenuti, come una parte di un'immagine, aprite il menu Air command e toccate **Selezione AI**.
- 2 Toccate o disegnate un cerchio intorno al contenuto che volete selezionare.
- 3 Selezionate un'opzione da utilizzare con l'area selezionata.

Scrittura schermo

Acquisite degli screenshot per scrivere o disegnare su di essi, oppure ritagliate un'area dall'immagine acquisita.

- 1 Quando desiderate acquisire dei contenuti, aprite il menu Air command e toccate **Scrittura schermo**.
La schermata corrente viene catturata automaticamente e compare la barra di modifica.
- 2 Scrivete un promemoria sulla schermata acquisita.
- 3 Condividete o salvate lo screenshot.
Gli screenshot acquisiti sono disponibili in **Galleria**.



Durante l'utilizzo di alcune applicazioni non potete acquisire nessuna schermata.

Traduci

Passate la S Pen sul testo da tradurre. Saranno convertite anche le unità comprese nel testo.

- 1 Quando desiderate tradurre un testo, aprite il menu Air command e toccate **Traduci**.
- 2 Selezionate le lingue sul pannello del traduttore in cima allo schermo.
Potete cambiare il testo da parole a frasi e viceversa toccando l'icona Frase (☰) oppure Parola (Ⓘ).

- 3 Passate la S Pen sul testo da tradurre o sull'unità da convertire. Verrà visualizzato il testo tradotto. Per ascoltare la pronuncia del testo originale, toccate il tasto Riproduci (▶). L'icona Riproduci (▶) potrebbe non apparire in base alla lingua selezionata.

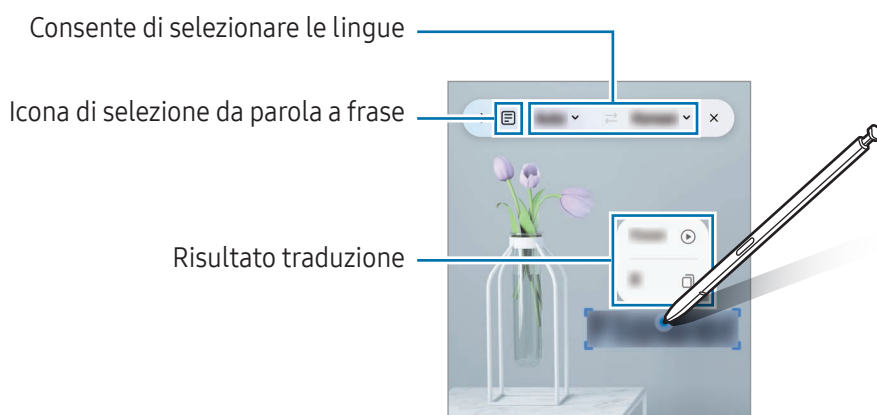

- Questa funzionalità non supporta alcune lingue.
- Questa funzionalità è disponibile solo quando il testo rilevabile è sullo schermo.

Scrivi sul calendario

Inserite i vostri appuntamenti scrivendo o disegnando sulla schermata del calendario.

Aperte il menu Air command, toccate **Scrivi sul calendario**, quindi inserite i vostri appuntamenti sul calendario. Al termine, toccate **Salva**.

Da S Pen a testo

Potete impostare la conversione di ciò che scrivete con la S Pen in testo.

- 1 Aprite **Impostazioni**, toccate **Funzioni avanzate** → **S Pen** → **Da S Pen a testo**, quindi toccate il cursore per attivare questa funzione.

Per imparare come modificare il testo con la S Pen, toccate **Come modificare**.

- 2 Scrivete in un campo di inserimento testo, ad esempio un campo di ricerca o una barra degli indirizzi, utilizzando la S Pen.

La scritta a mano sarà convertita in testo.

Airview

Passate la S Pen su un elemento della schermata per avere l'anteprima del contenuto o per accedere alle informazioni all'interno di una finestra pop-up.

In alcune applicazioni, i tasti Azione saranno visualizzati nella finestra di anteprima.

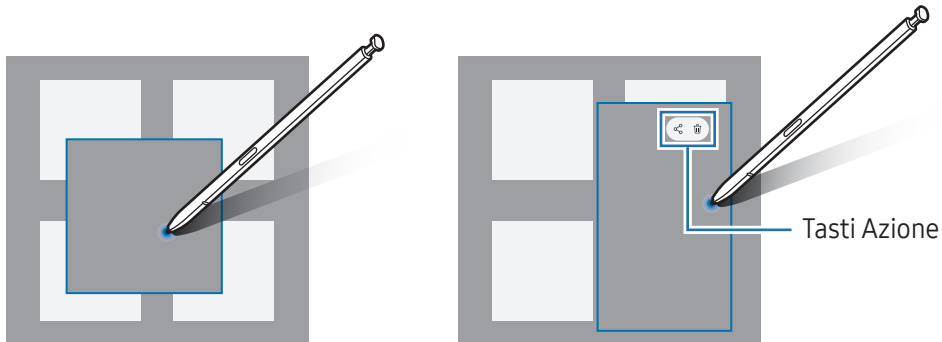

Se questa funzionalità non è attiva, aprite **Impostazioni**, toccate **Funzioni avanzate** → **S Pen**, quindi toccate il cursore **Airview** per attivare questa funzione.

Selezione penna

(Selezione rapida degli oggetti con S Pen)

Tenendo premuto il tasto S Pen, trascinate la S Pen su del testo o degli elementi per selezionarne più di uno. Inoltre, potete copiare e incollare gli elementi selezionati o il testo in un'altra applicazione oppure condividerli con altri.

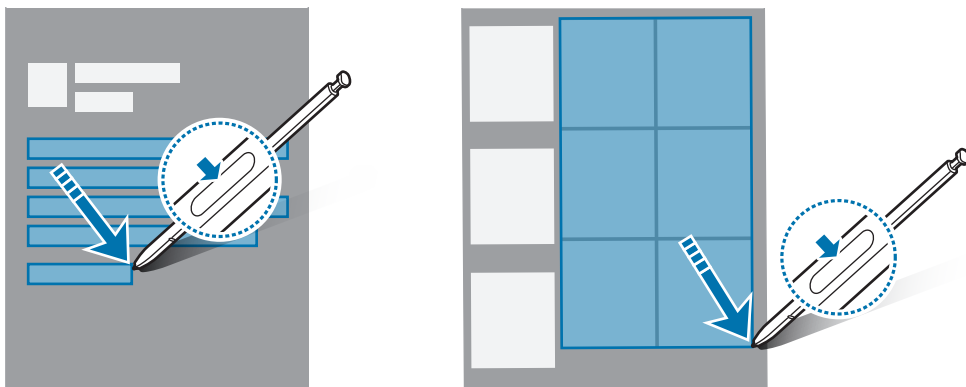

Always On Memo

Potete creare dei promemoria scrivendo sullo schermo senza doverlo accendere.

Quando lo schermo è spento, sganciate la S Pen oppure toccate due volte lo schermo tenendo premuto il tasto S Pen.

Quando toccate **Salva** o reinsertite la S Pen nello slot dopo aver scritto un promemoria, il promemoria viene salvato su **Samsung Notes**.

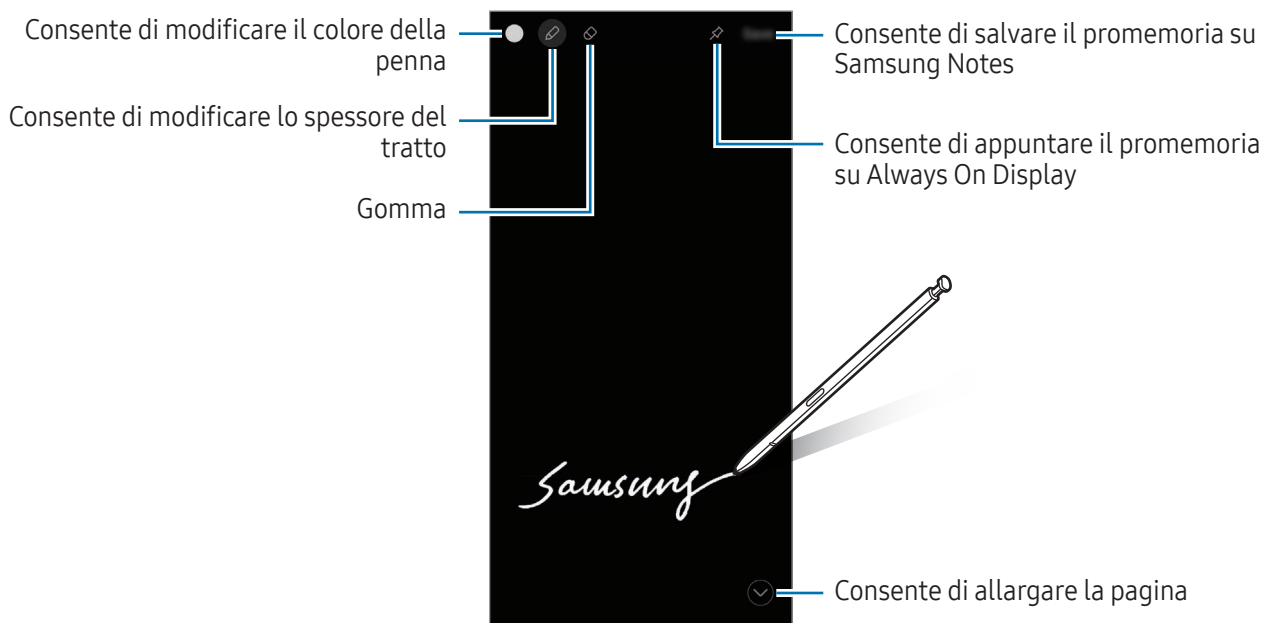





 Se questa funzionalità non è attiva, aprite **Impostazioni**, toccate **Funzioni avanzate** → **S Pen**, quindi toccate il cursore **Always On Memo** per attivare questa funzione.

Come fissare un promemoria su Always On Display

Per fissare un promemoria con schermo spento su Always On Display, toccate l'icona Blocca su Always On Display (). Il promemoria appuntato non è ancora salvato.

Per modificare il promemoria appuntato, toccate due volte l'icona Modifica (.

Per ridurre il promemoria appuntato a icona, toccate due volte l'icona Riduci a icona (). Il promemoria sarà visualizzato con l'icona Promemoria fissato ( su Always On Display. Per leggere nuovamente il promemoria, toccate due volte l'icona Promemoria fissato (.



 Se non eseguite alcuna azione per un determinato periodo di tempo dall'apertura di un promemoria, il promemoria sarà automaticamente ridotto a icona.

Telefono

Introduzione

Eseguite o rispondete a chiamate vocali e video.

Effettuare una chiamata

- 1 Aprite l'applicazione **Telefono** e toccate **Tastiera**.
- 2 Inserite un numero di telefono.
- 3 Toccate l'icona Chiamata vocale () per effettuare una chiamata vocale, oppure toccate l'icona Videochiamata Meet () per effettuare una videochiamata.

Esecuzione delle chiamate dal registro chiamate o dall'elenco dei contatti

Aprite l'applicazione **Telefono**, toccate **Registro** oppure **Rubrica**, quindi scorrete verso destra su un contatto o un numero di telefono per effettuare una chiamata.

Se questa funzionalità è disattivata, toccate l'icona Altre opzioni () → **Impostazioni** → **Altre impostazioni di chiamata**, quindi toccate il cursore **Trascinamento chiamata o testo** per attivare questa funzione.

Utilizzo della composizione rapida

Per impostare un numero di composizione rapida, aprite l'applicazione **Telefono**, toccate **Tastiera** → l'icona Altre opzioni () → **Num. di selezione rapida**, selezionate un numero di composizione rapida, quindi aggiungete un numero di telefono.

Per effettuare una chiamata, tenete premuto un numero di composizione rapida sul tastierino numerico. Per i numeri di composizione rapida da 10 in su, toccate la prima o le prime cifre del numero, quindi tenete premuto sull'ultima cifra.

Ad esempio, se impostate il numero **123** come numero di composizione rapida, toccate **1**, toccate **2**, quindi tenete premuto **3**.

Esecuzione di una chiamata internazionale

- 1 Aprite l'applicazione **Telefono** e toccate **Tastiera**.
- 2 Tenete premuto **0** finché compare il segno **+**.
- 3 Inserite prefisso internazionale, prefisso locale e numero di telefono, quindi toccate l'icona **Chiama** (.

Ricezione di una chiamata



Risposta a una chiamata

Quando ricevete una chiamata, trascinate l'icona **Rispondi** () fuori dal cerchio.

Rifiuto di una chiamata

Quando ricevete una chiamata, trascinate l'icona **Rifiuta** () fuori dal cerchio.

Per rifiutare una chiamata inviando un messaggio, trascinate la barra **Invia messaggio** verso l'alto e selezionate un messaggio da inviare. Toccando l'icona **Promemoria** () e inviando il messaggio, potete ricevere un promemoria un'ora più tardi.

Per creare diversi messaggi di rifiuto aprite l'app **Telefono** e toccate l'icona **Altre impostazioni** () → **Impostazioni** → **Messaggi di rifiuto rapidi**. Toccate l'icona **Aggiungi** () , digitate un messaggio, quindi **Salva**.

Blocco di numeri di telefono



Bloccate le chiamate provenienti da determinati numeri aggiunti all'elenco rifiutati.

Aprite l'applicazione **Telefono**, toccate l'icona **Altre opzioni** () → **Impostazioni** → **Blocca numeri**, quindi selezionate i contatti o i numeri di telefono per salvarli nell'elenco dei numeri bloccati.

Quando un numero rifiutato tenta di contattarvi, non riceverete notifiche. Le chiamate verranno salvate nel registro chiamate.

-  Inoltre, potete bloccare le chiamate in arrivo da persone che non mostrano il loro ID chiamante. Toccate il cursore **Blocca chiamate da numeri sconosciuti** per attivare questa funzione.

Opzioni durante le chiamate

-  → **Chiamata di testo**: consente di comunicare con l'interlocutore tramite testo. Fate riferimento alla sezione [Chiamata di testo](#) per maggiori informazioni.
-  → **Traduzione live**: consente di ottenere una traduzione in tempo reale nella lingua selezionata durante le chiamate vocali. Per utilizzare questa funzionalità, aprite l'applicazione **Telefono**, toccate l'icona Altre opzioni (☰) → **Impostazioni** → **Traduzione live**, quindi toccate il cursore per attivarla. Fate riferimento alla sezione [Traduzione delle chiamate vocali in tempo reale \(Assistente chiamata\)](#) per maggiori informazioni.
- **Aggiungi chiamata**: consente di comporre una seconda chiamata. La prima chiamata verrà messa in attesa. Al termine della seconda, la prima verrà recuperata.
- **Disattiva microfono**: consente di disattivare il microfono in modo che il vostro interlocutore non possa sentirvi.
- **Bluetooth**: consente di passare a un auricolare Bluetooth, se questo è connesso al dispositivo.
- **Vivavoce**: consente di attivare o disattivare il vivavoce. Quando utilizzate il vivavoce, tenete il dispositivo lontano dalle orecchie.
- **Tastiera/Nascondi**: consente di mostrare o nascondere il tastierino.
- **Altro**: consente l'uso delle funzionalità aggiuntive.
-  : consente di terminare la chiamata in corso.



La disponibilità di alcune funzioni può variare in base al gestore telefonico o al modello.

Assistente chiamata

Filtro chiamate

Un assistente AI risponde per tuo conto alle chiamate e chiede l'identità e il motivo della chiamata.

Per utilizzare questa funzionalità, aprite l'applicazione **Telefono**, toccate l'icona Altre opzioni (☰) → **Impostazioni** → **Filtro chiamate**, quindi toccate il cursore per attivarla. Quindi toccate **Filtro chiamate automatico**, toccate il cursore per attivare questa funzione e seguite le istruzioni sullo schermo per completare la configurazione.

Quando ricevete una chiamata, viene riprodotto al chiamante un messaggio vocale automatizzato e le risposte vengono registrate.

Se desiderate verificare il contenuto di una chiamata in tempo reale, aprite il pannello delle notifiche e toccate la notifica della chiamata. Potete anche rispondere alla chiamata o passare ad una chiamata di testo.

Per controllare il messaggio lasciato dal chiamante al termine della chiamata, aprite l'app **Telefono**, toccate **Registro**, quindi selezionate la chiamata. Accanto alle chiamate viene visualizzata l'icona Filtro chiamata (☰).

Chiamata di testo

Comunicare con l'interlocutore tramite testo.

Per utilizzare questa funzionalità, aprite l'applicazione **Telefono**, toccate l'icona Altre opzioni (☰) → **Impostazioni** → **Chiamata di testo**, quindi toccate il cursore per attivarla. Quando effettuate una chiamata vocale o durante una chiamata, toccate l'icona Assistente (🗣️) → **Chiamata di testo**.

Quando la chiamata è connessa, l'interlocutore riceve un saluto vocale automatico e quanto detto dall'interlocutore compare sullo schermo come testo.

Selezionando una risposta dall'elenco delle risposte rapide o inserite del testo, la risposta viene trasmessa all'interlocutore come messaggio vocale.

Per passare a una chiamata vocale, toccate l'icona Passa a chiamata vocale (↩️).

Per modificare le impostazioni, aprite l'applicazione **Telefono** e toccate l'icona Altre opzioni (☰) → **Impostazioni** → **Chiamata di testo**.

Traduzione live

Ottenete una traduzione in tempo reale nella lingua selezionata durante le chiamate vocali. Fate riferimento alla sezione [Traduzione delle chiamate vocali in tempo reale \(Assistente chiamata\)](#) per maggiori informazioni.

Rubrica

Introduzione

Create nuovi contatti o gestite i contatti sul dispositivo.

Aggiunta dei contatti

Creazione di un nuovo contatto

- 1 Aprite l'applicazione **Rubrica** e toccate l'icona Crea (+).
- 2 Selezionate una posizione di archiviazione.
Quando utilizzate questa funzionalità per la prima volta, potete impostare la posizione di archiviazione predefinita. Per cambiare la posizione di archiviazione predefinita, toccate l'icona Altre opzioni (⋮) → **Impostazioni** → **Posizione di archiviazione predefinita** e selezionate la posizione desiderata.
- 3 Inserite le informazioni di contatto e toccate **Salva**.

Importazione dei contatti

Aggiungete i contatti importandoli da altri dispositivi di archiviazione sul dispositivo.

- 1 Aprite l'applicazione **Rubrica** e toccate l'icona Altre opzioni (⋮) → **Impostazioni** → **Importa contatti**.
- 2 Seguite le istruzioni sullo schermo per importare i contatti.

Sincronizzazione dei contatti con gli account Web

Sincronizzate i contatti del dispositivo con i contatti online memorizzati sugli account Web, come il Samsung account.

- 1 Aprite **Impostazioni**, toccate **Account e backup** → **Gestisci account** e selezionate l'account con cui eseguire la sincronizzazione.
- 2 Toccate **Sincronizza account** e toccate il cursore **Rubrica** per attivare questa funzione.

Ricerca dei contatti

Apriete l'applicazione **Rubrica**. Toccate l'icona Cerca (🔍) in cima all'elenco contatti e inserite i criteri di ricerca.

Tocate l'immagine del profilo di un contatto. Successivamente, eseguite una delle seguenti azioni:

- 📞 : consente di effettuare una chiamata vocale.
- 💬 : consente di scrivere un messaggio.
- 📺 : consente di effettuare una videochiamata.
- ✉️ : consente di comporre un'e-mail.

Eliminazione dei contatti

- 1 Apriete l'applicazione **Rubrica** e toccate l'icona Altre opzioni (☰) → **Seleziona**.
- 2 Selezionate i contatti e toccate **Elimina**.

Per eliminare un contatto alla volta, toccate l'immagine del profilo di un contatto dall'elenco dei contatti e toccate **Altro** → **Elimina**.

Condivisione dei contatti

Potete condividere i contatti con altri utilizzando varie opzioni di condivisione.

- 1 Apriete l'applicazione **Rubrica** e toccate l'icona Altre opzioni (☰) → **Seleziona**.
- 2 Selezionate i contatti e toccate **Condividi**.
- 3 Selezionate le informazioni di contatto da condividere e toccate **Fatto**.
- 4 Selezionate un metodo di condivisione.

Creazione di gruppi

Potete aggiungere gruppi, come famiglia o amici e gestire i contatti per gruppo.

- 1 Apriete l'applicazione **Rubrica** e toccate **Gruppi** → l'icona Crea (+).
- 2 Seguite le istruzioni sullo schermo per creare un gruppo.

Unione dei contatti duplicati

Se la Rubrica contiene contatti duplicati, uniteli in uno per snellire l'elenco dei contatti.

- 1 Aprite l'applicazione **Rubrica** e toccate l'icona Altre opzioni (☰) → **Impostazioni** → **Unisci contatti duplicati**.
- 2 Spuntate i contatti e toccate **Unisci**.

Configurazione del profilo

Potete impostare la vostra foto profilo o scheda profilo.

- 1 Aprite l'applicazione **Rubrica** e toccate il profilo personale.
- 2 Toccate **Crea scheda del profilo**.
- 3 Seguite le istruzioni sullo schermo per configurare la scheda profilo.
Spuntate **Scheda Profilo** e **Foto**, quindi l'immagine selezionata per la scheda profilo viene applicata anche come foto profilo.
- 4 Per cambiare la foto profilo, toccate la foto e quindi toccate **Modifica**.
- 5 Seguite le istruzioni sullo schermo per configurare la foto profilo.

Condivisione del profilo

Le persone possono visualizzare il vostro profilo quando le chiamate o quando consultano le vostre informazioni di contatto.

- 1 Aprite l'applicazione **Rubrica** e toccate il profilo personale.
- 2 Toccate **Scheda e foto del profilo** e toccate il cursore **Condivisione scheda e foto del profilo** per attivare questa funzione.

Camera

Introduzione

Scattate foto e registrate video utilizzando varie modalità ed impostazioni.

Per un corretto utilizzo della fotocamera

- Non scattate foto né registrate video ad altre persone senza il loro permesso.
- Non scattate foto né registrate video dove vietato dalla legge.
- Non scattate foto né registrate video in luoghi dove potreste violare la privacy delle persone.

Scatto delle foto

1 Aprite l'applicazione **Camera**.

Inoltre, potete aprire l'applicazione premendo due volte il tasto Laterale oppure trascinando l'icona Fotocamera () verso sinistra nella schermata di blocco.



- Alcune funzionalità della fotocamera non sono disponibili quando aprite l'applicazione **Camera** dalla schermata di blocco o quando lo schermo è spento e il metodo di blocco dello schermo è attivo.
- La fotocamera si spegne automaticamente quando non viene utilizzata.
- La disponibilità di alcuni metodi può variare in base al gestore telefonico o al modello.

2 Toccate l'immagine sulla schermata di anteprima nel punto in cui volete che la fotocamera metta a fuoco.

Per regolare la luminosità delle immagini, trascinate la barra di regolazione che compare sopra o sotto la cornice circolare.

3 Toccate l'icona Scatta foto (○) per scattare una foto.

Per cambiare la modalità di scatto, trascinate l'elenco delle modalità verso sinistra o destra, oppure scorrete verso sinistra o destra sulla schermata di anteprima.

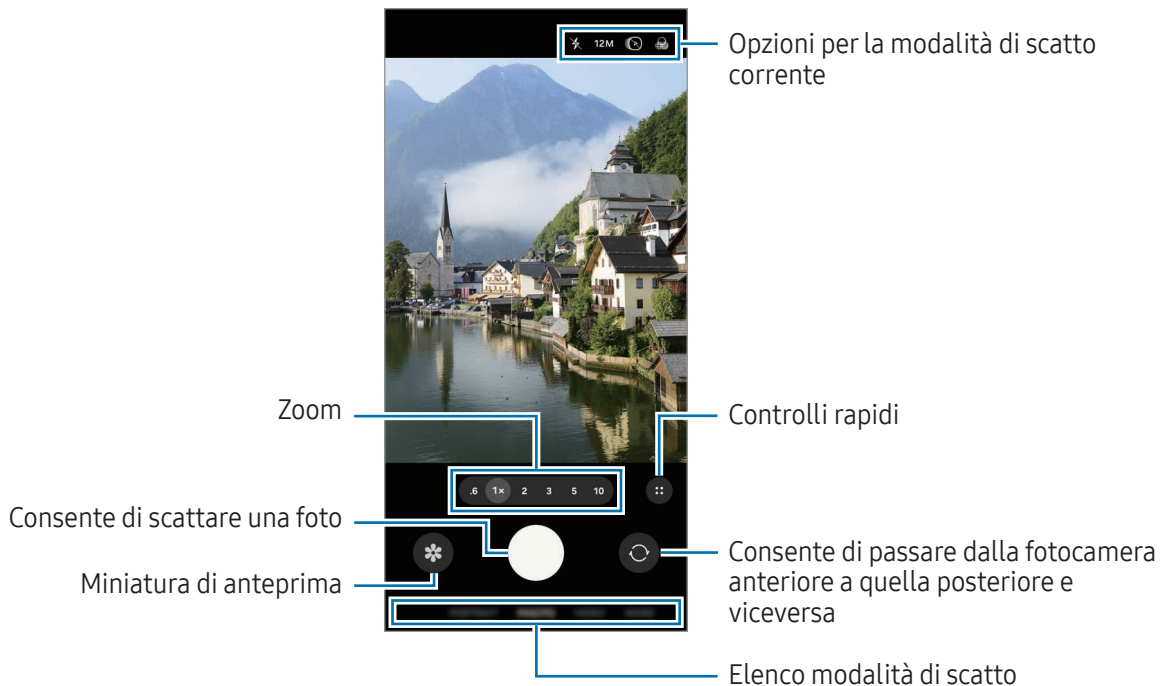

- La schermata di anteprima potrebbe variare in base alla modalità di scatto e alla fotocamera utilizzata.
- Se il soggetto è troppo vicino, la messa a fuoco può risultare non nitida. Realizzate foto o video da una certa distanza.
- Se le foto scattate sono sfocate, pulite l'obiettivo della fotocamera e riprovate.
- Assicuratevi che l'obiettivo non sia danneggiato o sporco. Il dispositivo potrebbe non funzionare correttamente in alcune modalità che richiedono alte risoluzioni.
- La fotocamera del dispositivo è dotata di obiettivo grandangolare. Le foto o i video in grandangolo possono presentare lievi distorsioni e ciò non indica un problema di funzionamento del dispositivo.
- La fotocamera potrebbe appannarsi o formare della condensa se il dispositivo viene esposto a sbalzi di temperatura, a causa della differenza tra la temperatura all'interno della cover della fotocamera e quella al suo esterno. Cercate di evitare tali condizioni quando avete intenzione di utilizzare la fotocamera. In caso di appannamento, lasciate che la fotocamera si asciughi naturalmente a temperatura ambiente prima di scattare foto o registrare video, altrimenti i risultati potrebbero essere sfocati.
- L'immagine potrebbe variare in base al modello.

Utilizzo del tasto Fotocamera

- Tenete premuto il tasto Fotocamera per registrare un video.
- Trascinando il tasto Fotocamera sull'icona Lucchetto (🔒) è possibile registrare un video senza tenere premuto il tasto.
- Per scattare in sequenza, scorrete il tasto Fotocamera verso il bordo dello schermo e tenetelo premuto.
- Aggiungendo un altro tasto Fotocamera, potete spostarlo in un punto qualsiasi dello schermo e scattare foto in modo più pratico. Nella schermata di anteprima, toccate l'icona Controlli rapidi (⋮) → l'icona Impostazioni (⚙️) → **Metodi scatto** e toccate il cursore **Pulsante mobile dell'otturatore** per attivare questa funzione.

Modifica della lista modalità di scatto

Per modificare la lista modalità di scatto, toccate **ALTRO** sulla lista, toccate **Modifica**, quindi trascinate le modalità nella posizione desiderata.

Utilizzo delle funzionalità di zoom

Per ridurre lo zoom mentre usate la fotocamera posteriore, selezionate l'icona dello zoom desiderato nella schermata di anteprima.

Potete anche selezionare il livello di zoom desiderato dalla lista dei livelli di zoom che compare quando toccate l'icona di zoom.

Per regolare lo zoom con più precisione, trascinate l'icona di zoom o allontanate o avvicinate due dita sulla schermata di anteprima.

Se il rapporto zoom supera un certo livello, compare una mappa di guida dello zoom a indicare l'area di zoom sull'immagine.



La disponibilità di alcune funzionalità potrebbe variare in base al modello.

Blocco della messa a fuoco (AF) e dell'esposizione (AE)

Potete bloccare la messa a fuoco o l'esposizione su un'area selezionata per evitare che la fotocamera regoli automaticamente le funzioni, in base ai cambiamenti dei soggetti o delle fonti luminose.











Tenete premuto sull'area da mettere a fuoco, sull'area comparirà la cornice Blocco AF/AE e l'impostazione di messa a fuoco ed esposizione verrà bloccata. L'impostazione rimane bloccata anche dopo aver scattato la foto.





La disponibilità di questa funzionalità potrebbe variare in base alla modalità di scatto.

Opzioni per la modalità di scatto corrente

Nella schermata di anteprima, utilizzate le seguenti opzioni. Per utilizzare altre opzioni, toccate l'icona Controlli rapidi (⋮).

-  : consente di attivare o disattivare il flash.
- **12M**: consente di selezionare una risoluzione per le foto.
-  : consente di attivare o disattivare la funzione foto in movimento. Attivandola viene girato un video a partire da alcuni secondi prima o sia prima sia dopo che venga toccato il tasto Fotocamera.
-  : consente di applicare un effetto filtro.
-  : consente di attivare o disattivare il super stabilizzatore.
-  : consente di regolare l'intensità luminosa in modalità **RITRATTO**. La disponibilità di questa opzione può variare in base all'effetto di sfondo selezionato.
- **AUTO** : consente di selezionare una frequenza dei fotogrammi per i video hyperlapse.
- **FHD 30 / FHD 240 / FHD**: consente di selezionare una risoluzione per i video.
- **HDR** : consente di attivare o disattivare l'HDR. Attivandola potete registrare video in HDR a 10 bit con una gamma di colori e un contrasto maggiori.
-  : consente di selezionare un metodo di misurazione. Questo determina come vengono calcolati i valori di luce. **Misurazione calibrata al centro** () calcola l'esposizione dello scatto misurando la luce nella porzione centrale dell'inquadratura. **Misurazione matrice** () calcola la media dell'intera scena. **Arresta misurazione** () calcola l'esposizione dello scatto utilizzando la luce di un punto specifico.
-  : nella modalità **VIDEO PRO**, consente di selezionare la direzione dell'audio da registrare a un volume superiore. Inoltre, potete utilizzare un microfono USB o Bluetooth collegandolo al dispositivo.

-  : in modalità **PRO** o **VIDEO PRO**, consente di modificare l'opzione per il monitoraggio dell'esposizione. Selezionate un'opzione per visualizzare i livelli sovraesposti o sottoesposti con un segno o un colore sulla schermata di anteprima.
-  : consente di attivare o disattivare la funzionalità video log. Attivandola potete registrare video con una gamma dinamica più ampia e avere maggiore flessibilità in fase di editing.
-  : nella modalità **CIBO**, consente di mettere a fuoco un soggetto all'interno della cornice e di sfocare l'immagine all'esterno della cornice.



Le opzioni disponibili potrebbero variare in base al modello e alla modalità di scatto.

Modalità Fotografia

La fotocamera regola automaticamente le opzioni di scatto in base all'ambiente circostante.

Nell'elenco delle modalità di scatto, toccate **FOTOGRAFIA** e toccate Scatta foto () per scattare una foto.

Cambio della risoluzione

Potete scattare foto ad alta risoluzione.



Nelle opzioni di scatto, toccate **12M** per impostare la risoluzione desiderata e scattate una foto.



La risoluzione potrebbe variare in base al modello.

Suggerimenti scatti

La fotocamera suggerisce la composizione ideale della foto riconoscendo la posizione e l'angolazione del vostro soggetto.

Nella schermata di anteprima, toccate l'icona Controlli rapidi () → l'icona Impostazioni () e toccate il cursore **Suggerimenti scatti** per attivare questa funzione.

1 Nell'elenco delle modalità di scatto, toccate **FOTOGRAFIA**.

Nella schermata di anteprima compare una guida.

2 Puntate la guida sul soggetto.

La fotocamera riconosce la composizione e, nella schermata di anteprima, compare la composizione consigliata.

- 3 Spostate il dispositivo finché la guida corrisponda alla composizione consigliata. Quando ottenete la composizione ideale, il suggerimento diventa giallo.
- 4 Toccate l'icona Scatta foto (○) per scattare una foto.

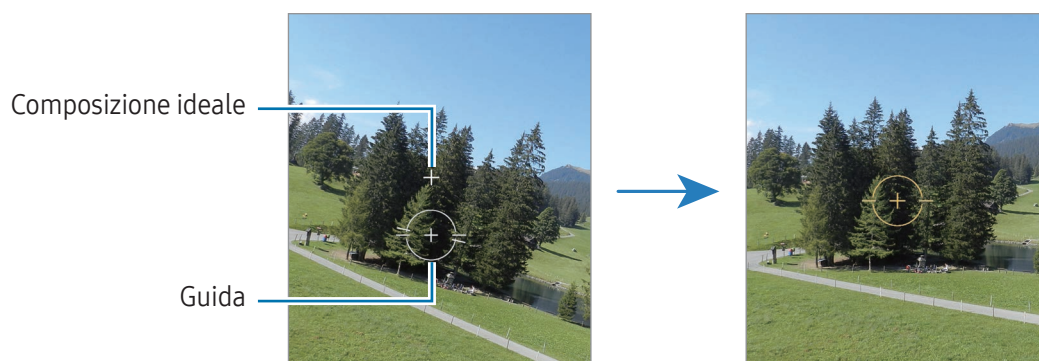

Scatto di selfie

Potete scattare dei selfie con la fotocamera anteriore.

- 1 Nella schermata di anteprima, scorrete in alto o in basso, oppure toccate l'icona Passa a fotocamera anteriore (📷) per passare alla fotocamera anteriore e scattare selfie.
- 2 Posizionatevi di fronte all'obiettivo della fotocamera anteriore.
Per scattare dei selfie con un grandangolo del paesaggio o contenente delle persone, toccate l'icona Passa al grandangolo (👥).
- 3 Toccate l'icona Scatta foto (○) per scattare una foto.

Scatto di primi piani nitidi (Galaxy S26 Ultra)



Scattate primi piani nitidi del soggetto.

- 1 Nella schermata di anteprima, toccate **1x**.
- 2 Avvicinate la fotocamera al soggetto.
- 3 Quando compare l'icona Migliora messa a fuoco su (🌻), toccate l'icona Scatta foto (○) per scattare una foto.

📝 Se questa funzionalità non è attiva, toccate l'icona Migliora messa a fuoco su (🌻) per attivarla.







Scansione di documenti o di un testo

Potete effettuare la scansione di documenti o di un testo.

- 1 Nell'elenco delle modalità di scatto, toccate **FOTOGRAFIA**.
- 2 Orientate la fotocamera verso l'oggetto e toccate **Scansione**.
Scansione appare solo quando viene rilevato un documento o un testo.
 - Per cambiare l'area di scansione, toccate l'icona Regola ()
 - Per cambiare l'effetto del filtro, toccate l'icona Filtro ()
 - Per utilizzare le opzioni di rimozione, toccate l'icona Rimuovi ()
- 3 Toccate **Salva**.

Modalità Video

La fotocamera regola automaticamente le opzioni di scatto in base all'ambiente circostante.

- 1 Nell'elenco delle modalità di scatto, toccate **VIDEO** e toccate l'icona Avvia registrazione () per registrare un video.
 - Per passare dalla fotocamera anteriore a quella posteriore e viceversa durante la registrazione, scorrete verso l'alto o verso il basso sulla schermata di anteprima oppure toccate l'icona Passa a fotocamera anteriore ()
 - Per acquisire un fotogramma durante la registrazione del video, toccate l'icona Cattura ()
 - Per registrare il suono proveniente da una direzione specifica a un volume superiore durante la registrazione di un video, puntate la fotocamera in quella direzione e regolate lo zoom. Se questa funzione non è attivata, nella schermata di anteprima, toccate l'icona Controlli rapidi () → l'icona Impostazioni () → **Opzioni audio** e toccate il cursore **Audio zoom** per attivare questa funzione.
- 2 Per interrompere la registrazione del video, toccate l'icona Interrompi registrazione ()

 Lo zoom ottico potrebbe non funzionare in ambienti con scarsa illuminazione.

Cambio della risoluzione



Potete registrare video ad alta risoluzione fino a 8K.

Nelle opzioni di scatto, toccate l'icona FHD 30 fps () per impostare la risoluzione desiderata e registrate un video.

Al termine della registrazione di un video, potrete riprodurlo dalla **Galleria**. Toccando l'icona Cattura () sul fotogramma desiderato, questo verrà salvato come foto.

Stabilizzazione dei video (Stabilizzatore)



Se la registrazione video presenta troppe vibrazioni, utilizzate lo Stabilizzatore per migliorare la stabilizzazione del video.

Tocate **VIDEO** nella lista delle modalità di scatto, quindi toccate l'icona di super stabilizzazione () → l'icona di super stabilizzazione () o l'icona di super stabilizzazione con blocco orizzontale (), quindi registrate un video.

Uso dell'inquadratura automatica

(Cambio dell'angolazione di ripresa e dello zoom seguendo le persone)





Potete impostare il cambio automatico dell'angolazione dello scatto e lo zoom riconoscendo e seguendo le persone mentre registrate video.

Nell'elenco delle modalità di scatto, toccate **VIDEO**, toccate l'icona Controlli rapidi () → l'icona Inquadratura automatica () per attivare questa funzione, quindi registrate un video.

Per tracciare e regolare l'angolazione di scatto e aumentare lo zoom su una persona selezionata, toccate la cornice visualizzata intorno alla persona. Per disattivare il tracciamento, toccate nuovamente la cornice.

Utilizzo della funzionalità Doppia registrazione

Registrate i video con due fotocamere contemporaneamente. Potete salvare separatamente i video di ciascuna fotocamera e modificarli. Inoltre, potete riprodurre i video in vari modi, ad esempio a schermo diviso o nella modalità picture-in-picture.



Nell'elenco delle modalità di scatto, toccate **VIDEO** → l'icona Controlli rapidi () → l'icona Doppia registrazione (). Quindi toccate l'icona della modalità Picture-in-picture () o l'icona Schermo diviso () e registrate un video.

Selezionando l'icona della visuale Picture-in-picture (), potete modificare le dimensioni o la posizione della finestra picture-in-picture.

Per salvare separatamente i video di ciascuna fotocamera, toccate l'icona Controlli rapidi () → l'icona Impostazioni () → **Doppie registrazioni** → **Salva in file separati**.

Modalità Ritratto/Modalità Video ritratto

Grazie alla modalità Ritratto o alla modalità Video ritratto potete realizzare foto e video in cui lo sfondo è sfocato e il soggetto è messo in risalto. Inoltre, potete applicare un effetto per lo sfondo e modificarlo dopo aver scattato una foto.



- 1 Nell'elenco delle modalità di scatto, toccate **RITRATTO** oppure toccate **ALTRO** → **VIDEO RITRATTO**.
- 2 Toccate l'icona Ritratto () e selezionate l'effetto di sfondo desiderato oppure trascinate la barra di regolazione per intensificare l'effetto di sfondo.
- 3 Quando nella schermata di anteprima compare l'icona **Pronto**, toccate l'icona Scatta foto () per scattare una foto oppure toccate l'icona Avvia registrazione () per registrare un video.





- Le opzioni disponibili potrebbero variare in base alla modalità di scatto.
- Utilizzate questa funzionalità in un luogo sufficientemente illuminato.
- La sfumatura dello sfondo potrebbe non essere applicata correttamente nelle seguenti condizioni:
 - Il dispositivo o il soggetto si muovono.
 - Il soggetto è sottile o trasparente.
 - Il soggetto è di colore simile allo sfondo.
 - Il soggetto o lo sfondo sono bianchi.

Modalità Pro/Modalità Video Pro

Realizzate foto o video mentre regolate manualmente le diverse opzioni di scatto, ad esempio il valore di esposizione e il valore ISO.

Nell'elenco delle modalità di scatto, toccate **ALTRO** → **PRO** oppure **VIDEO PRO**. Selezionate le opzioni e personalizzate le impostazioni, quindi toccate l'icona Scatta foto () per scattare una foto oppure toccate l'icona Avvia registrazione () per registrare un video.

Se desiderate controllare le informazioni di una qualsiasi opzione, selezionate un'opzione e toccate l'icona Informazioni impostazione selezionata (). Per ripristinare le opzioni impostate, toccate l'icona Ripristina ()

Cambio della risoluzione

Potete registrare video ad alta risoluzione fino a 8K.

Nelle opzioni di scatto, toccate l'icona FHD 30 fps () per impostare la risoluzione desiderata e registrate un video.

Al termine della registrazione di un video, potrete riprodurlo dalla **Galleria**. Toccando l'icona Cattura () sul fotogramma desiderato, questo verrà salvato come foto.



Separazione dell'area di messa a fuoco dall'area di esposizione

Potete separare l'area di messa a fuoco dall'area di esposizione.

Tenete premuto un punto sulla schermata di anteprima. Sullo schermo comparirà la cornice Blocco AF/AE. Trascinate la cornice sul punto in cui desiderate separare l'area di messa a fuoco dall'area di esposizione.

Modalità Cibo

Scattate foto di cibi con colori più vivaci.

- 1 Nell'elenco delle modalità di scatto, toccate **ALTRO** → **CIBO**.
Sullo schermo compare una cornice e l'area all'esterno della cornice viene sfocata.
- 2 Per ridimensionare la cornice, trascinate un angolo della cornice.
Toccate l'area desiderata oppure trascinate la cornice per spostarla.
- 3 Toccate l'icona Controlli rapidi () → l'icona Temperatura colore () e trascinate la barra di regolazione per regolare la temperatura del colore.
- 4 Toccate l'icona Scatta foto () per scattare una foto.

Modalità Panorama

Quando utilizzate la modalità Panorama, verrà scattata una sequenza di foto, che poi verranno unite per creare una scena ampia.

- 1 Nell'elenco delle modalità di scatto, toccate **ALTRO** → **PANORAMA**.
- 2 Toccate l'icona Scatta foto (○) e spostate lentamente il dispositivo in una direzione. Mantenete l'immagine all'interno della cornice nel mirino della fotocamera. Se l'immagine di anteprima si trova all'esterno della cornice guida o se il dispositivo rimane fermo, il dispositivo smetterà automaticamente di scattare foto.
- 3 Toccate l'icona Fatto (■) per interrompere lo scatto delle foto.

 Non scattate foto con sfondi indistinti, come un cielo terso e una parete vuota.

Modalità Rallentatore





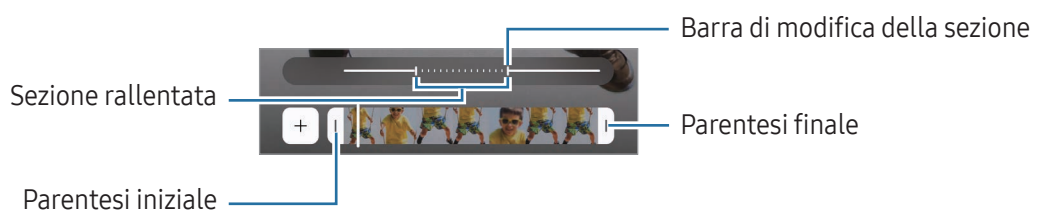



Registrate un video e visualizzatelo al rallentatore. Potete specificare le sezioni del video da riprodurre al rallentatore.

- 1 Nell'elenco delle modalità di scatto, toccate **ALTRO** → **RALLENTATORE** e toccate l'icona Avvia registrazione (●) per registrare un video.
- 2 Al termine della registrazione, toccate l'icona Interrompi registrazione (■) per interrompere.
- 3 Nella schermata di anteprima, toccate la miniatura dell'immagine.
La sezione veloce del video sarà impostata come sezione rallentata e il video verrà riprodotto. In base al video saranno create fino a due sezioni rallentate.
Per modificare la sezione rallentata, toccate l'icona Modifica (✎) → l'icona Velocità (⚙️) e trascinate la barra di modifica della sezione verso sinistra o destra.





Modalità Hyperlapse

Registrate scene, che hanno come soggetto persone o automobili di passaggio, e visualizzatele come video accelerati.

- 1 Nell'elenco delle modalità di scatto, toccate **ALTRO** → **HYPERLAPSE**.
 - 2 Toccate l'icona Velocità () e selezionate un'opzione di frequenza dei fotogrammi.
 - Se impostate la frequenza dei fotogrammi su **AUTO**, il dispositivo regola automaticamente la frequenza dei fotogrammi in base alle variazioni della frequenza della scena.
 - Per registrare le scie stellari, impostate la frequenza dei fotogrammi sull'icona Notte trecento volte più veloce () e toccate l'icona Scie stellari ().
 - 3 Toccate l'icona Avvia registrazione () per avviare la registrazione.
 - 4 Per terminare la registrazione, toccate l'icona Interrompi registrazione ().
-  Potete utilizzare la funzionalità hyperlapse notturno toccando l'icona Velocità () → l'icona Notte quindici volte più veloce () oppure l'icona Notte quarantacinque volte più veloce () nelle opzioni di scatto. Questa funzionalità è ottima ad esempio per scattare foto da automobili in movimento che fanno sembrare come se anche la luce si stesse muovendo.

Personalizzazione delle impostazioni della fotocamera

Nella schermata di anteprima, toccate l'icona Controlli rapidi () → l'icona Impostazioni (). La disponibilità di alcune opzioni potrebbe variare in base alla modalità di scatto.

Funzioni intelligenti

- **Scansione:** consente al dispositivo di scansionare documenti, testi o codici QR dalla schermata di anteprima.
- **Suggerimenti scatti:** consente di ricevere dal dispositivo i suggerimenti sulla composizione ideale per la foto, attraverso il riconoscimento della posizione e dell'angolazione del soggetto.
- **Ottimizzazione foto**
 - **Dai priorità alla qualità/Bilanciata/Dai priorità alla velocità:** consente di selezionare un'opzione inerente alla qualità.
 - **Rilevamento scene:** consente di regolare automaticamente le impostazioni del colore e di applicare automaticamente l'effetto ottimizzato in base al soggetto o alla scena.
- **Filtri personalizzati:** consente di creare il vostro filtro personale utilizzando un'immagine della **Galleria** con la tonalità cromatica che desiderate.

Foto

- **Formato foto:** consente di selezionare la modalità di salvataggio delle foto.
 - **Foto ad alta efficienza:** consente di scattare foto nel formato High Efficiency Image Format (HEIF).
 - **Formato foto in modalità Pro:** consente di selezionare il formato file per salvare le foto in modalità Pro. I file JPEG comprimono le foto e occupano meno spazio di archiviazione. I file RAW (formato file DNG) conservano tutte le informazioni di una foto per la massima qualità e salvano le foto senza comprimerle, ma occupano più spazio di archiviazione. Selezionando i formati **Formati RAW e JPEG**, ogni foto viene salvata nei due formati DNG e JPG.
- **Filigrana:** consente di aggiungere una filigrana alle foto scattate.
- **Foto in movimento:** consente di girare un video a partire da alcuni secondi prima o sia prima sia dopo che venga toccato il tasto Fotocamera. Potete anche impostare le opzioni di riproduzione audio.

Video

- **Formato video**
 - **HEVC (efficienza elevata)/H.264 (più compatibile):** consente di selezionare il formato video.
 - **Video ad alto bitrate:** consente di aumentare il bitrate dei video. Utilizzando questa funzionalità, la dimensione dei file potrebbe essere maggiore dei video normali.
 - **HDR:** consente di aggiungere l'opzione HDR alla schermata di anteprima.
 - **Log:** consente di aggiungere l'opzione video log alla schermata di anteprima.
 - **APV:** consente di aggiungere l'opzione APV alla schermata di anteprima. Quando attivate questa funzionalità, potete registrare e modificare video di qualità cinematografica tramite il codec Advanced Professional Video (APV).
-  Potrebbe non essere possibile riprodurre i video HEVC su altri dispositivi o condividerli online.
 - In alcune modalità di scatto, non potete registrare video nel formato HEVC.
 - Per riprodurre correttamente il video in HDR, il dispositivo deve supportare l'HDR.
- **FPS automatico:** consente al dispositivo di registrare video più luminosi in condizioni di scarsa luminosità ottimizzando automaticamente la frequenza dei fotogrammi.
- **Stabilizzazione video:** consente di attivare l'antivibrazione per ridurre o eliminare le immagini sfocate causate dalla vibrazione della fotocamera durante la registrazione di un video.

- **Doppie registrazioni:** consente di modificare le impostazioni di salvataggio per la doppia registrazione.
- **Opzioni audio**
 - **Audio zoom:** mentre registrate un video, consente di registrare il suono dalla direzione verso cui avete rivolto lo zoom a un volume superiore.
 - **Registrazione Audio 360:** consente di registrare video più immersivi con suono 3D utilizzando degli auricolari Bluetooth che supportino la registrazione con Audio 360.
 - **Riproduzione audio:** consente di riprodurre i file multimediali senza pausa durante la registrazione dei video. I file multimediali vengono messi in pausa se è attiva la funzionalità Audio 360.
- **Salva in archivio esterno:** consente di salvare i video nell'unità di archiviazione esterna connessa.

Generale

- **Monitoraggio della messa a fuoco:** consente di seguire e mantenere a fuoco automaticamente un soggetto selezionato. Quando selezionate un soggetto nella schermata di anteprima, il dispositivo lo metterà a fuoco, anche se questo è in movimento o se cambiate la posizione della fotocamera.



Nelle seguenti condizioni potrebbe non essere possibile seguire un soggetto:

- Il soggetto è troppo grande o troppo piccolo.
 - Il soggetto si muove troppo.
 - Il soggetto è in controluce o state fotografando in un luogo buio.
 - I colori o i motivi presenti sul soggetto e sullo sfondo sono uguali.
 - Nell'inquadratura sono presenti elementi orizzontali, ad esempio le veneziane.
 - La fotocamera vibra eccessivamente.
 - La risoluzione del video è alta.
 - Quando aumentate o diminuite lo zoom utilizzando lo zoom ottico.
- **Guida alla composizione:** consente di visualizzare nel mirino una griglia di supporto nella composizione dell'immagine.
 - **Tag posizione:** consente di allegare alla foto un tag GPS di posizione.
 - La potenza del segnale GPS potrebbe diminuire in luoghi in cui il segnale è ostruito, ad esempio tra edifici, nei sottopassaggi o in presenza di cattive condizioni atmosferiche.
 - La vostra posizione potrebbe comparire sulle foto quando le caricate su Internet. Per evitarlo, disattivate l'impostazione tag posizione.

- **Salva selfie come da anteprima:** consente di salvare le foto o i video così come appaiono nella schermata di anteprima quando sono scattate con la fotocamera anteriore, senza ribaltarle.
- **Trascina anteprima su/giù per:** consente di selezionare un'azione da compiere quando si scorre in alto o in basso sulla schermata di anteprima.
- **Metodi scatto**
 - **Premete i tasti Volume per:** consente di scattare foto o registrare video, aumentare o diminuire lo zoom o controllare il volume tramite il tasto Volume.
 - **Comandi vocali:** consente di scattare foto o registrare video tramite i comandi vocali.
 - **Pulsante mobile dell'otturatore:** consente di aggiungere un tasto mobile aggiuntivo in qualunque punto dello schermo per scattare le foto.
 - **Mostra palmo:** consente di scattare selfie o avviare registrazioni video mostrando il palmo alla fotocamera anteriore.
- **Impostazioni da mantenere:** consente di conservare le ultime impostazioni utilizzate, ad esempio la modalità di scatto, quando aprite la fotocamera.
- **Feedback vibrazione:** consente di impostare la vibrazione del dispositivo in determinate situazioni, ad esempio quando toccate il tasto Fotocamera.
- **Camera Assistant:** consente di scaricare l'app **Camera Assistant** ed impostare opzioni della fotocamera aggiuntive.

Privacy

- **Autorizzazioni:** consente di accedere alle autorizzazioni richieste per utilizzare l'applicazione Fotocamera.
- **Ripristina impostazioni:** consente di ripristinare le impostazioni della fotocamera.
- **Informazioni su Camera:** consente di conoscere la versione e le informazioni legali dell'applicazione Fotocamera.
- **Contattateci:** consente di fare domande o di consultare le domande più frequenti.



La disponibilità di alcune funzionalità potrebbe variare in base al modello.

Galleria

Introduzione

Accedete alle immagini e ai video memorizzati sul dispositivo. Inoltre, potete gestire le immagini e i video per album, oppure creare delle storie.

Utilizzo della Galleria

Aprire l'applicazione **Galleria**.



Visualizzazione delle immagini

Aprire l'applicazione **Galleria** e selezionate un'immagine. Per visualizzare altri file, scorrete verso sinistra o destra sullo schermo.

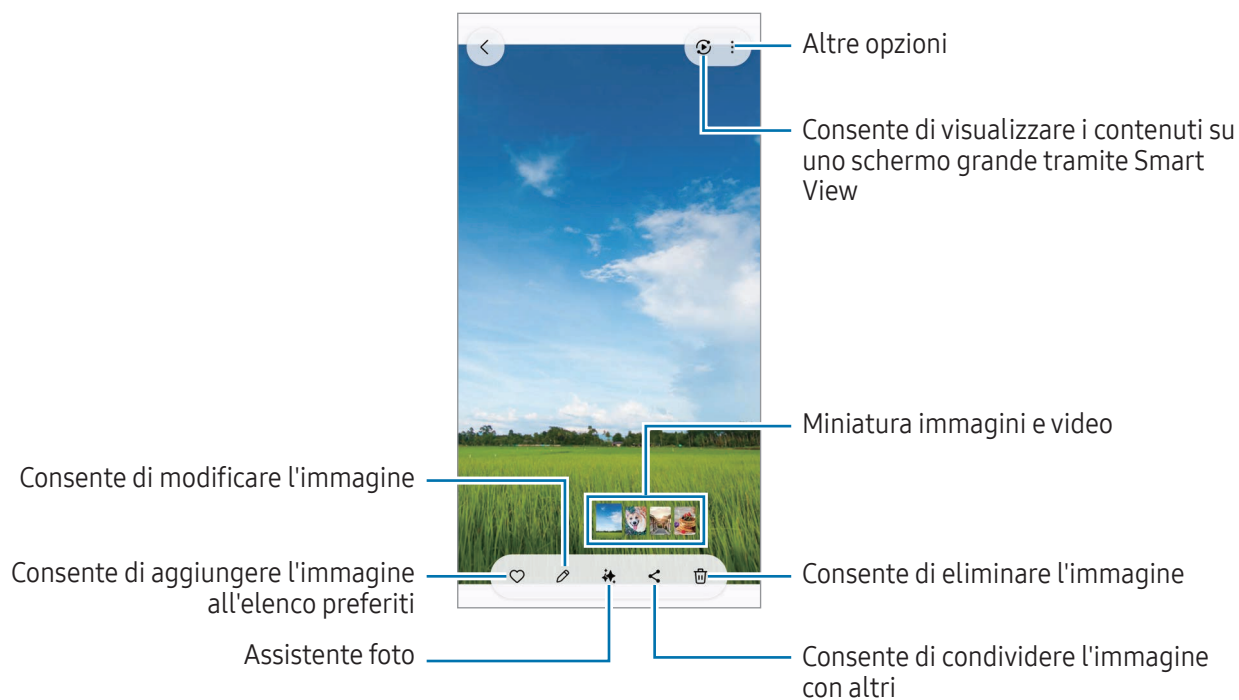

Rimasterizzazione di immagini

Potete migliorare immagini anonime, sfocate o a bassa risoluzione.

- 1 Aprire l'applicazione **Galleria** e selezionate un'immagine.
- 2 Scorrete verso l'alto sullo schermo e toccate **Rimasterizza**. Potete verificare il prima e il dopo.
- 3 Toccate l'icona Salva () per salvare l'immagine rimasterizzata.

Estrazione di oggetti dalle immagini

Potete separare un oggetto dallo sfondo e di estrarlo. Potete copiare l'immagine estratta o utilizzarla in vari modi salvandola come adesivo o come immagine.

- 1 Aprite l'applicazione **Galleria** e selezionate un'immagine o un video.
- 2 Tenete premuto sull'oggetto da estrarre e selezionate un'opzione.
Quando selezionate un'immagine catturata con la funzione foto in movimento, compare l'opzione **Salva come GIF**. Per salvare l'immagine estratta come GIF, toccate **Salva come GIF**.



Questa funzionalità è disponibile per i video solo quando questi sono in pausa.

Ritaglio di immagini di grandi dimensioni

- 1 Aprite l'applicazione **Galleria** e selezionate un'immagine.
- 2 Allontanate due dita sull'area da salvare e toccate l'icona Ritaglio rapido ().
L'area ritagliata viene salvata come file.

Visualizzazione dei video

Apriete l'applicazione **Galleria** e selezionate il video da riprodurre. Per visualizzare altri file, scorrete verso sinistra o destra sullo schermo.

Per utilizzare altre opzioni durante la riproduzione, toccate l'icona Altre opzioni (☰) → **Apri in Lettore video**.

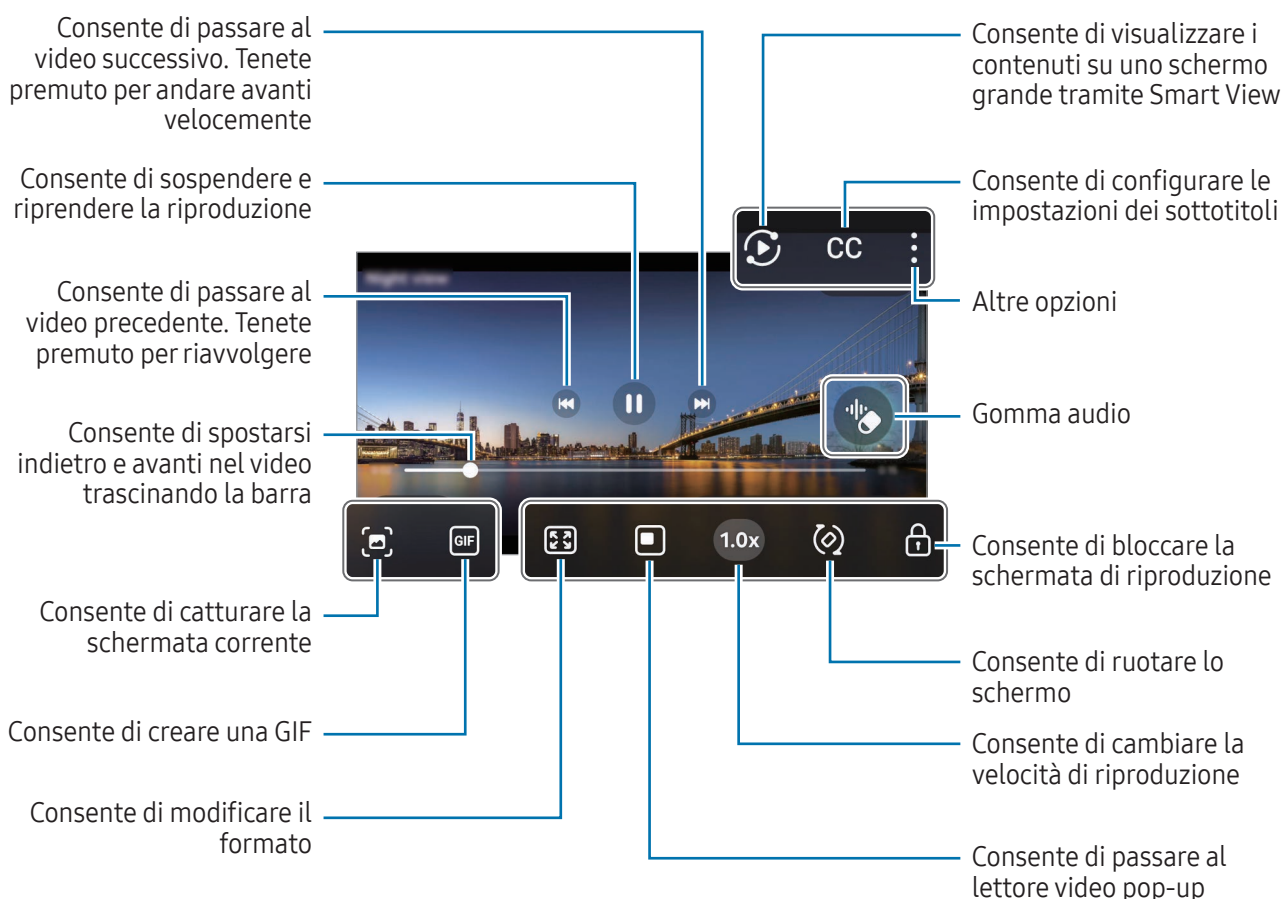

Trascinate in alto o in basso sul lato sinistro della schermata di riproduzione per regolare la luminosità, oppure trascinate in alto o in basso sul lato destro della schermata di riproduzione per regolare il volume.

Per spostarvi indietro o avanti, scorrete verso sinistra o destra sulla schermata di riproduzione.

Visualizzazione di video più luminosi e chiari

Selezionate la luminosità dello schermo e rendete più vivaci i colori durante la riproduzione video. Apriete **Impostazioni** e toccate **Funzioni avanzate** → **Luminosità video** → **Luminoso**.



- Questa funzionalità è disponibile solo in alcune applicazioni.
- L'utilizzo di questa funzione comporterà un maggiore consumo della batteria.

Album

Aprire l'applicazione **Galleria**, toccate **Album** → l'icona Crea (+), quindi selezionate una tipologia di album.

- **Album**: consente di creare nuovi album e di aggiungere manualmente immagini e video.
- **Album automatico**: consente di creare degli album in grado di riunire automaticamente le immagini delle persone o degli animali domestici selezionati.
- **Gruppi**: consente di creare un gruppo di album correlati.
- **Album condivisi**: consente di creare degli album che possono essere condivisi.
- **Album di famiglia condiviso**: consente di creare degli album che possono essere condivisi con la famiglia.



La disponibilità di alcune funzioni può variare in base all'area geografica o al modello.

Raccolte

Le immagini e i video verranno ordinati automaticamente nelle categorie Storie, Screenshots, Persone, Luoghi e Documenti.

Aprire l'applicazione **Galleria**, toccate **Raccolte**, quindi selezionate una collezione. Se desiderate cambiare le categorie visualizzate sullo schermo o modificarne l'ordine, toccate **Modifica raccolte**.

Eliminazione di immagini e video

Aprire l'applicazione **Galleria**, tenete premuto su un'immagine, un video o un album da eliminare, quindi toccate **Elimina**.

Uso del cestino

Le immagini e i video eliminati vengono momentaneamente riposti nel cestino. I file saranno eliminati dopo un certo periodo.

Per accedere ai file nel cestino, aprire l'applicazione **Galleria** e toccate **Menu** → **Cestino**. Per ripristinare i file, toccate **Seleziona**, selezionate i file, quindi toccate **Ripristina**.

Bixby

Bixby è un'interfaccia utente che consente un utilizzo più semplice del vostro dispositivo. È possibile dire a Bixby quello che si desidera. Bixby avvia la funzionalità richiesta oppure mostra l'informazione desiderata.

Visitate www.samsung.com/bixby per maggiori informazioni.



Bixby è disponibile solo in alcune lingue e potrebbe non essere disponibile in alcune aree geografiche.

Attivazione di Bixby

Tenendo premuto il tasto Laterale, dite a Bixby ciò che desiderate. Per utilizzare questa funzione, aprite **Impostazioni** e toccate **Funzioni avanzate** → **Tasto Laterale** → **Pressione prolungata** → **Bixby**.

In alternativa, pronunciate la frase di attivazione, ad esempio "Hi, Bixby" o "Bixby", quindi dite ciò che desiderate.

Impostazione di una frase di attivazione

1 Aprite **Impostazioni** e toccate **Funzioni avanzate** → **Bixby** → **Registrazione vocale**.

2 Selezionate la frase di attivazione desiderata da **Attivazione vocale**.



Quando eseguite questa applicazione per la prima volta o la riavviate dopo aver eseguito un ripristino dei dati, seguite le istruzioni sullo schermo per completare la configurazione iniziale.

Multischermo

(Uso di più applicazioni alla volta)

Utilizzate più applicazioni contemporaneamente in modalità schermo diviso o più applicazioni nella finestra pop-up.

 Alcune applicazioni potrebbero non supportare questa funzione.

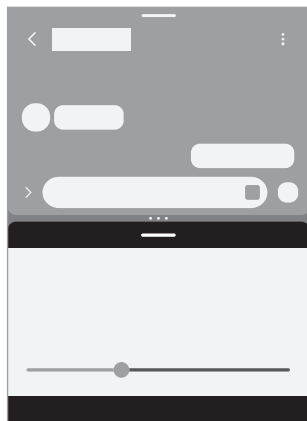

Modalità schermo diviso

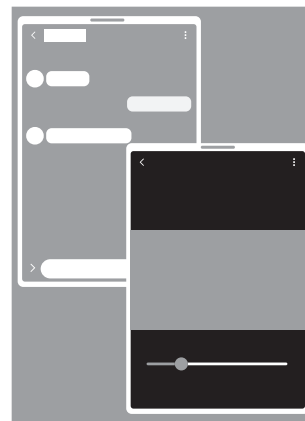

Finestra pop-up

Avvio di Multischermo

- Tasto Applicazioni recenti

Toccate il tasto Applicazioni recenti (|||), toccate l'icona di un'applicazione, quindi toccate **Apri in visualizzazione a schermo diviso** oppure **Apri in visualizzazione popup**.

- Scorrimento schermo

Aprirete **Impostazioni**, toccate **Funzioni avanzate** → **Multischermo**, quindi toccate il cursore **Trascina per vista a sch. diviso** oppure **Trascina per vista popup** per attivare questa funzione.

-  Trascinate i cerchi (• • •) tra le finestre delle applicazioni per regolare la dimensione delle finestre.
- Toccate i puntini (• • •) tra le finestre delle applicazioni e toccate l'icona Aggiungi coppia di applicazioni (☆). Le applicazioni in uso nella vista a schermo diviso saranno salvate come coppia di applicazioni.
- Trascinate la tendina Multischermo (—) in una nuova posizione per spostare la finestra delle applicazioni.
- Toccando la tendina del multischermo (—), compaiono i menu disponibili.

Internet Samsung

Navigate su Internet per cercare informazioni e inserite le pagine Web di vostro interesse tra i preferiti per un pratico accesso.

- 1 Aprite l'applicazione **Internet**.
- 2 Inserite l'indirizzo Web o una parola chiave, quindi toccate **Vai**.

Se la barra degli strumenti non compare, scorrete leggermente verso il basso sullo schermo.

Per cambiare scheda, toccate l'icona Schede (☰) oppure scorrete verso sinistra o destra sul campo dell'indirizzo.

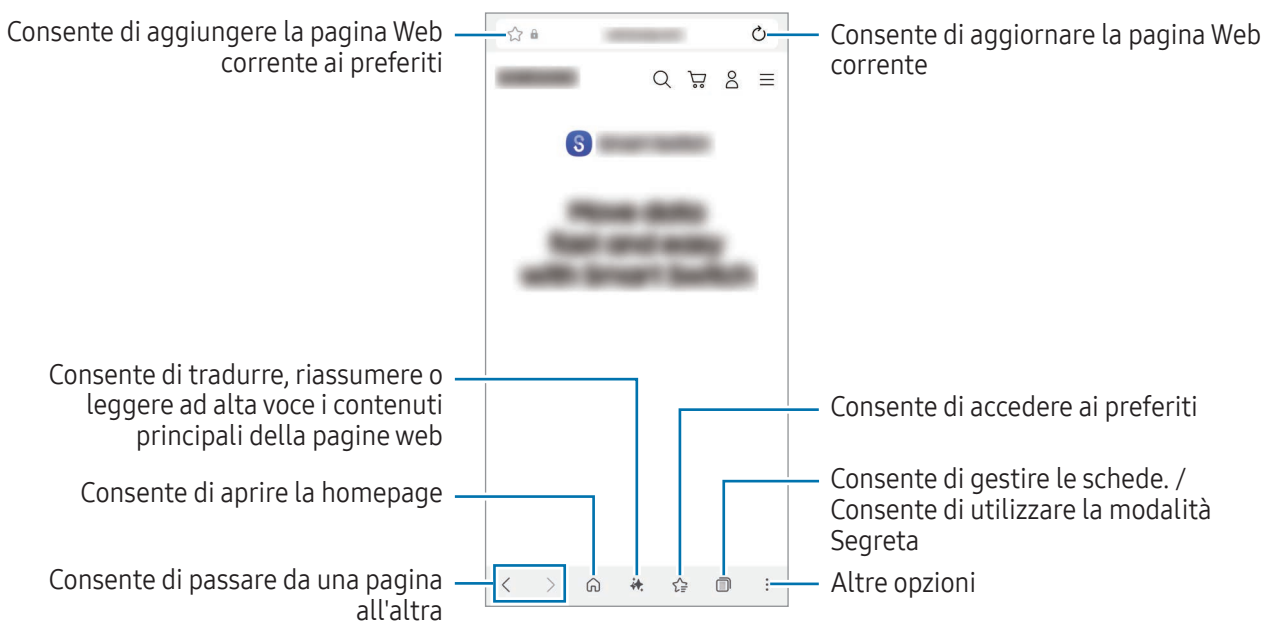

Utilizzo della modalità Segreta

Impostando una password per la modalità Segreta, potete impedire ad altri di accedere alla cronologia di ricerca, alla cronologia di navigazione, ai preferiti e alle pagine salvate.

- 1 Toccate l'icona Schede (☰) → l'icona Attiva modalità Segreta (👁).
- 2 Toccate il cursore **Blocca Modalità segreta** per attivare questa funzione, toccate **Avvia**, quindi impostate una password per la modalità Segreta.

Nella modalità Segreta, il dispositivo cambia il colore delle barre degli strumenti. Per disattivare la modalità Segreta, toccate l'icona Schede (☰) → l'icona Schede (☰).

Samsung Wallet

Introduzione

Potete utilizzare le varie e comode funzionalità in Samsung Wallet. Potete effettuare pagamenti, verificare la vostra identità attraverso i dati biometrici, controllare biglietti o carte d'imbarco e altro ancora.

Potete consultare informazioni aggiuntive, come le carte che supportano questa funzionalità, sul sito www.samsung.com/samsung-wallet.

Aprirete l'applicazione **Wallet** e selezionate la funzionalità desiderata.



- La disponibilità di questa applicazione potrebbe variare in base all'area geografica.
- La disponibilità di alcune funzionalità potrebbe variare in base all'area geografica.

Configurazione di Samsung Wallet

Quando eseguite questa applicazione per la prima volta o la riavviate dopo aver eseguito un ripristino dei dati, seguite le istruzioni sullo schermo per completare la configurazione iniziale.

- 1 Aprirete l'applicazione **Wallet**.
- 2 Effettuate l'accesso al vostro Samsung account, leggete e accettate i termini e le condizioni.
- 3 Registrate l'impronta digitale e un PIN da utilizzare quando effettuate pagamenti. Questo PIN sarà utilizzato per verificare varie azioni in Samsung Wallet, come l'esecuzione di pagamenti e lo sblocco dell'applicazione.

Utilizzo di Samsung Pay

Registrate le carte su Samsung Pay per effettuare pagamenti sia online che offline.



- Per effettuare pagamenti con Samsung Pay, il dispositivo potrebbe richiedere una rete Wi-Fi o mobile, a seconda dell'area geografica.
- La disponibilità di questa funzione può variare in base al gestore telefonico o al modello.
- Le procedure di configurazione iniziale e di registrazione della carta potrebbero variare in base al gestore telefonico o al modello.

Registrazione delle carte

Aprirete l'applicazione **Wallet** e seguite le istruzioni sullo schermo per completare la registrazione della carta.

Come effettuare un pagamento

- 1 Trascinate in alto l'immagine di una carta dalla parte inferiore dello schermo. In alternativa, aprirete l'applicazione **Wallet**. Successivamente, nell'elenco delle carte, scorrete verso sinistra o verso destra e selezionate la carta da utilizzare.
 - 2 Eseguite la scansione dell'impronta digitale oppure inserite il PIN di pagamento impostato.
 - 3 Fate toccare il retro del vostro dispositivo con il lettore di carte.
Quando il lettore di carte riconosce le informazioni della carta, il pagamento verrà elaborato.
- I pagamenti potrebbero non essere elaborati in base alla connessione di rete.
 - Il metodo di verifica dei pagamenti potrebbe variare in base ai lettori di carte.

Annullamento dei pagamenti

Se vi recate nel negozio in cui è stato effettuato il pagamento, è possibile effettuare lo storno appoggiando il vostro dispositivo al POS o lettore carte per finalizzare la restituzione dell'importo dell'acquisto.

Nell'elenco delle carte, scorrete verso sinistra o verso destra per selezionare la carta utilizzata. Seguite le istruzioni visualizzate per completare l'annullamento del pagamento.

La cancellazione di un pagamento effettuato con Samsung Pay segue le stesse regole di un pagamento effettuato con la carta fisica.

Per maggiori informazioni, vi invitiamo a contattare la vostra banca o l'emittente della carta.

Utilizzo di Samsung Pass

Registrate i vostri dati biometrici su Samsung Pass e verificate la vostra identità quando utilizzate servizi che richiedono l'accesso o i vostri dati personali. Fate riferimento alla sezione [Samsung Pass](#) per maggiori informazioni.

Utilizzo di biglietti

Aggiungete carte d'imbarco e biglietti per cinema, eventi sportivi e altro ancora per averli disponibili e utilizzarli tutti in un unico luogo.

Utilizzo di una chiave digitale

Registrate la chiave digitale del veicolo sul vostro telefono, così potrete sbloccare o bloccare la portiera e avviare il veicolo.

Iniziate la registrazione di una chiave digitale installando l'applicazione per chiave digitale del veicolo oppure utilizzando il messaggio guida, ad esempio un'e-mail o un messaggio di testo, inviato dal produttore del veicolo. Successivamente, seguite le istruzioni sullo schermo del navigatore del veicolo e sulla schermata Samsung Wallet del telefono per completare la registrazione.



- La disponibilità di questa funzione potrebbe variare in base all'area geografica o al modello.
- Per utilizzare questa funzionalità, il veicolo deve supportare la funzionalità chiave digitale. Verificate con il produttore del veicolo il supporto alla chiave digitale.
- La chiave digitale registrata viene salvata solo sul telefono e, in caso di sostituzione del telefono, è necessario registrare nuovamente la chiave digitale.
- La disponibilità di alcune funzionalità potrebbe variare in base al veicolo. Per maggiori informazioni, contattate il produttore del veicolo.

Utilizzo di una chiave digitale con la funzionalità NFC

Toccate l'area antenna NFC del telefono con la chiave digitale registrata alla portiera del veicolo. La portiera si sbloccherà o si bloccherà.

Una volta posizionato il telefono sulla base di ricarica wireless del veicolo e autenticata la chiave digitale, potete avviare il veicolo utilizzando il tasto Home. Se la chiave digitale non è autenticata, provate cambiando leggermente la posizione o l'orientamento del telefono.



- Per utilizzare questa funzionalità, il telefono e il veicolo devono supportare la funzionalità NFC.
- Per attivare la funzionalità NFC sul telefono, aprite **Impostazioni**, toccate **Connessioni** → **NFC e pagamenti contactless**, quindi toccate il cursore per attivare questa funzione.
- Per scoprire la posizione della base di ricarica wireless e quali portiere del veicolo supportano NFC, fate riferimento alla guida per l'utente del veicolo.

Utilizzo di una chiave digitale con la banda ultralarga (UWB) (Galaxy S26 Ultra, Galaxy S26+)

La portiera del veicolo si sblocca quando vi avvicinate al veicolo con il telefono e si blocca quando vi allontanate.

Una volta autenticata la chiave digitale, quando entrate nel veicolo potete avviare il veicolo utilizzando il tasto Home.



- Per utilizzare questa funzionalità, il telefono e il veicolo devono supportare sia Bluetooth che UWB. Aprite **Impostazioni**, toccate **Connessioni**, quindi toccate il cursore **Bluetooth e Banda ultra-larga (UWB)** per attivare queste funzioni.
- Se il veicolo supporta sia la funzionalità NFC che UWB, potete scegliere il metodo che preferite. Fate riferimento alla guida per l'utente del veicolo per maggiori informazioni.
- La disponibilità della funzionalità UWB potrebbe variare in base all'area geografica.
- I metodi di blocco e sblocco della portiera possono variare a seconda del veicolo. Per maggiori informazioni, contattate il produttore del veicolo.
- L'utilizzo di questa funzione comporterà un maggiore consumo della batteria.

Eliminazione della chiave digitale

Potete eliminare la chiave digitale registrata dal telefono.

Aprite l'applicazione **Wallet**, toccate la chiave digitale registrata, quindi toccate l'icona Altre opzioni (☰) → **Elimina**.

Samsung Health

Samsung Health vi aiuta a gestire il vostro benessere e la vostra forma fisica. Fissate degli obiettivi di benessere, verificate i vostri progressi e tenete traccia della vostra forma fisica e del vostro benessere in generale. Inoltre, potete confrontare i conteggi dei passi registrati con altri utenti Samsung Health e consultare consigli sulla salute.

Aprirete l'applicazione **Health**. Visitate www.samsung.com/samsung-health per maggiori informazioni.

Samsung Notes

Introduzione



Create delle note inserendo il testo dalla tastiera oppure scrivendo o disegnando sullo schermo. Inoltre, potete inserire immagini o registrazioni vocali nelle note.

 La disponibilità di alcune funzionalità potrebbe variare in base al modello.

Creazione delle note

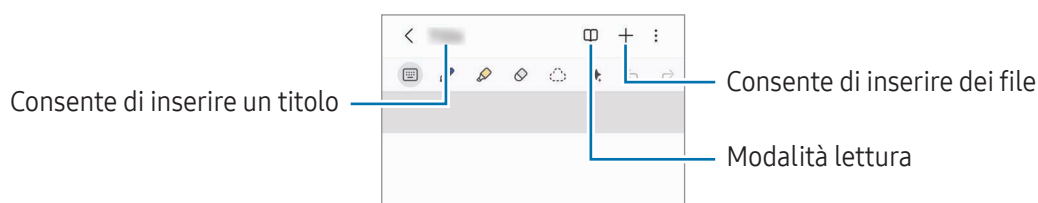
1 Aprirete l'applicazione **Notes**, toccherete l'icona Crea () e quindi creerete una nota.



2 Al termine della composizione della nota, toccherete il pulsante Indietro () per salvarla. Per salvare la nota in un altro formato, toccherete l'icona Altre opzioni () → **Salva come**.

Eliminazione delle note

Tenete premuto su una nota da eliminare e toccherete **Elimina**.

Sincronizzazione delle note

Potete controllare e modificare le note su tutti i vostri dispositivi su cui è effettuato l'accesso con lo stesso Samsung account.

Aprirete l'applicazione **Notes**, toccherete l'icona Menu navigazione (☰) → l'icona Impostazioni (⚙️), quindi toccherete il cursore **Sincronizza con Samsung Cloud** per attivare questa funzione.

Composizione di note con la scrittura manuale

Nella schermata di composizione delle note, disegnerete oppure scriverete con la vostra grafia.

Potete ingrandire il messaggio scritto a mano allontanando due dita sullo schermo.

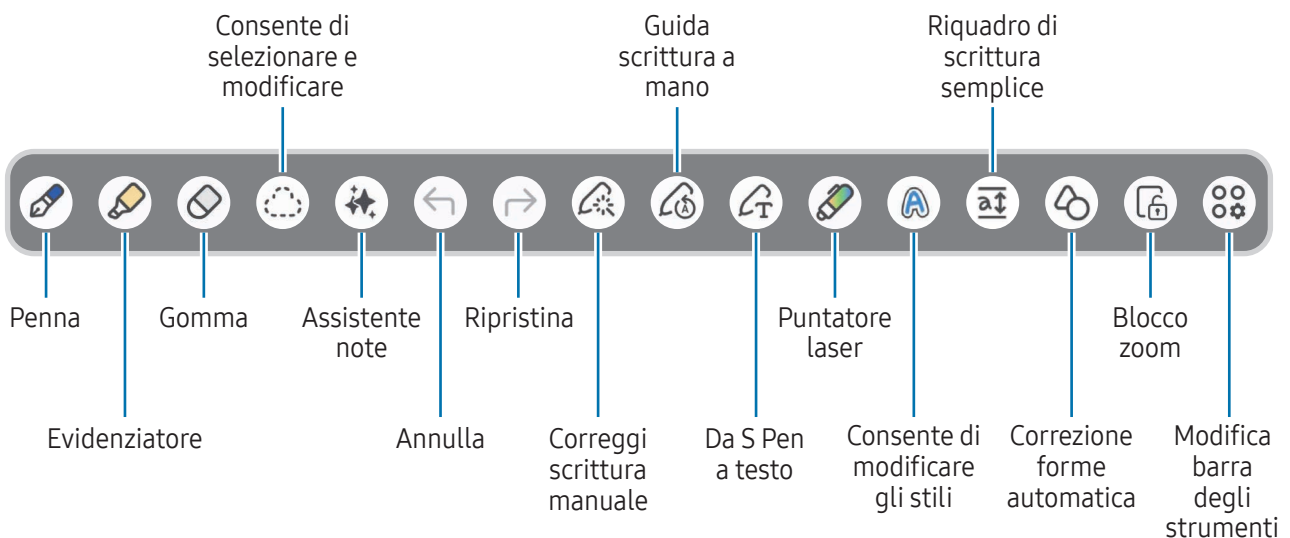

📌 Se l'input con le dita non funziona su un modello che supporta la S Pen, toccherete l'icona Altre opzioni (☰) → **Attiva Disegno con le dita**.

Utilizzo della gomma

Quando desiderate cancellare la scrittura manuale da una nota, toccherete l'icona Modalità gomma (🧼) e selezionerete l'area da cancellare. Altrimenti, selezionerete un'area con il tasto S Pen premuto.



Per cambiare il tipo di gomma, toccherete di nuovo l'icona Modalità gomma (🧼).

- **Cancella tratto:** consente di cancellare il tratto selezionato.
- **Cancella area:** consente di cancellare solo l'area selezionata. Potete regolare la dimensione della gomma trascinando la barra di regolazione della dimensione.

📌 Anche utilizzando una gomma molto piccola, potreste non essere in grado di cancellare in modo preciso la parte desiderata.

Modifica di note scritte a mano

Modificate le note scritte a mano utilizzando varie opzioni di modifica come taglio, spostamento o ridimensionamento.

- 1 Se la nota contiene una scritta a mano, toccate l'icona Modalità selezione ().
Per modificare la forma della selezione, toccate di nuovo l'icona Modalità selezione ().
- 2 Toccate o disegnate una linea intorno all'inserimento da selezionare.
 - Per spostare l'inserimento in un'altra posizione, selezionatelo, quindi trascinatelo in una nuova posizione.
 - Per modificare la dimensione della selezione, toccate l'inserimento e trascinate un angolo della cornice che compare.
- 3 Modificate l'inserimento utilizzando le opzioni disponibili.

Allineamento scrittura manuale o conversione in testo

Per riallineare in orizzontale la scrittura manuale o i disegni, toccate l'icona Correggi scrittura manuale ()
→ **Allinea scrittura a mano**.

Per sostituire la scrittura manuale con il testo convertito, toccate l'icona Correggi scrittura manuale ()
→ **Converti in testo**. Quando appare la schermata di anteprima, toccate **Aggiungi a**, quindi selezionate l'opzione desiderata.

Per sostituire subito la scrittura manuale con il testo, toccate l'icona Da S Pen a testo () quindi scrivete sullo schermo con la S Pen.

Modifica degli stili

Potete cambiare lo stile della scrittura a mano e dei disegni.

Dopo aver scritto o disegnato sullo schermo, toccate due volte l'icona Cambia stile () e selezionate il colore o lo spessore del tratto desiderato. Successivamente, toccate il punto in cui desiderate cambiare lo stile.

Utilizzo del riquadro di scrittura semplice

Nella schermata di composizione delle note, toccate l'icona Riquadro di scrittura semplice (). Il campo di inserimento viene ingrandito e appare come riquadro di scrittura semplice.

Correzione automatica delle forme

Toccate l'icona Correzione forme automatica () e disegnate una forma. La forma viene corretta.

Registrazione della voce sulle note

Registrando la vostra voce mentre create una nota, il contenuto verrà sincronizzato con la registrazione.

Nella schermata di composizione delle note, toccate l'icona Inserisci (+) → **Registrazione vocale** e create una nota.

Selezionate una nota dall'elenco e toccate l'icona Apri registratore vocale (·|·|·) → l'icona Riproduci (▶) per riprodurre la registrazione. Quindi il contenuto creato durante la registrazione viene visualizzato sulla schermata insieme alla registrazione.

Come appuntare una nota sulla schermata Home

Appuntate una nota sulla schermata Home per consultarla o per aprirla e modificarla rapidamente.

- 1 Aprite l'applicazione **Notes**.
- 2 Selezionate una nota e toccate l'icona Altre opzioni (⋮) → **Aggiungi a** → **Schermata Home** → **Aggiungi**.
La nota verrà aggiunta alla schermata Home.

Contenuti da fissare

Potete aggiungere contenuti a una nota, ad esempio un link a una pagina Web o un'immagine.

- 1 Quando trovate contenuti che desiderate fissare mentre utilizzate le applicazioni **Internet Samsung** o **Galleria**, aprite l'applicazione **Notes** nella modalità schermo diviso o nella finestra pop-up. Per maggiori informazioni sulla modalità schermo diviso o sulla finestra pop-up, fate riferimento a [Multischermo](#).

In alternativa, toccate due volte lo schermo mentre tenete premuto il tasto S Pen, oppure aprite il menu Air command e toccate **Crea nota**.

Le opzioni disponibili compaiono nella parte inferiore della schermata di composizione delle note.

- 2 Selezionate l'opzione desiderata.

Samsung Members

Samsung members offre servizi di supporto ai clienti, come la diagnosi delle problematiche del dispositivo, dando la possibilità agli utenti di inviare domande e rapporti di errore. Inoltre, potete condividere le informazioni con altri membri della comunità di utenti Galaxy oppure consultare novità e suggerimenti. Samsung Members può aiutarvi a risolvere eventuali problemi riscontrati durante l'uso del dispositivo.

Apriete l'applicazione **Members**.

Se avete dubbi durante l'uso delle applicazioni Samsung, accedete al menu impostazioni dell'app e selezionate l'opzione contattaci.

- **Scopri:** consente di ottenere informazioni ufficiali da Samsung, ad esempio sul lancio di un prodotto Galaxy e la newsletter.
- **Community:** consente di comunicare con altri utenti Galaxy riguardo numerosi argomenti e condividere informazioni.
- **Supporto:** consente di usufruire dei servizi di assistenza clienti, come il feedback o la diagnostica del telefono, la quale può aiutare a controllare che il dispositivo funzioni correttamente.



Le funzioni disponibili possono variare in base alla versione del software del dispositivo, alla versione dell'app o al modello.

Samsung Kids

Potete limitare l'accesso dei bambini a determinate applicazioni, impostare la durata di utilizzo e configurare le impostazioni per offrire loro un ambiente divertente e sicuro quando utilizzano il dispositivo.

Apriete **Impostazioni** e toccate **Applicazioni** → **Samsung Kids** → **Apri**. Quando avviate Samsung Kids per la prima volta o dopo aver eseguito un ripristino dei dati, seguite le istruzioni sullo schermo per completare la configurazione.

Nella schermata Samsung Kids, selezionate l'applicazione da utilizzare.



Per attivare la funzionalità **Controllo genitori** oppure chiudere Samsung Kids dovrete utilizzare il metodo di blocco preimpostato oppure il PIN creato.

Utilizzo delle funzionalità di controllo genitori

Potete configurare le impostazioni per Samsung Kids e consultare la cronologia d'uso.

Nella schermata Samsung Kids, toccate l'icona Altre opzioni (☰) → **Controllo genitori** e inserite il vostro codice di sblocco.

Chiusura di Samsung Kids

Per chiudere Samsung Kids, toccate il pulsante Indietro (<) oppure toccate l'icona Altre opzioni (☰) → **Chiudi Samsung Kids**, quindi inserite il vostro codice di sblocco.

Samsung Global Goals

I Global Goals, fissati dall'Assemblea generale delle Nazioni Unite nel 2015, sono finalizzati alla creazione di una società sostenibile. Questa funzionalità ha l'obiettivo di sconfiggere la povertà, combattere le disuguaglianze e arrestare i cambiamenti climatici.

Grazie a Samsung Global Goals potrete saperne di più sugli obiettivi globali e unirvi al movimento per realizzare un futuro migliore.

Samsung TV Plus

Selezionate i canali come fareste con un TV e godetevi diversi contenuti video gratuitamente.

Aprirete l'applicazione **TV**.



La disponibilità di questa applicazione può variare in base al gestore telefonico o al modello.

Samsung Find

Potete rintracciare il dispositivo anche se non è connesso a una rete. Inoltre, potete condividere la posizione con altre persone da voi preimpostate.

Aprirete l'applicazione **Find**.

Samsung Shop

Samsung Shop è il servizio di shopping mobile offerto da Samsung. Consente di ricevere offerte e informazioni sui prodotti e servizi di Samsung e dei suoi partner.

Aprire l'applicazione **Samsung Shop**.



La disponibilità di questa applicazione può variare in base al gestore telefonico o al modello.

Samsung News

Ottenete i titoli e le ultime notizie da varie fonti. Potete selezionare e seguire numerosi argomenti e fonti di vostro interesse.

Avviate Samsung News con uno di questi metodi.

- Aprite l'applicazione **Notizie**.
- Scorrete verso destra nella schermata Home. Se la schermata Samsung News non appare, aprite **Impostazioni** e toccate **Schermata Home** → **Aggiungi notizie a schermata Home** → **Samsung News**. In alternativa, tenete premuto su un'area vuota della schermata Home, scorrete verso destra, quindi toccate **Samsung News**.
- Toccate il widget di News nella schermata Home. Se il widget non si trova nella schermata Home, nella schermata Samsung News, toccate l'icona Altre opzioni (☰) → **Impostazioni** → **Aggiungi widget a schermata Home** → **Aggiungi**. In alternativa, tenete premuto su un'area vuota della schermata Home, toccate **Widget** → **Notizie**, selezionate un widget, quindi toccate **Aggiungi**.



Le funzioni disponibili possono variare in base alla versione del software del dispositivo, alla versione dell'app o al modello.

Galaxy Store

Potete acquistare o scaricare numerose applicazioni, giochi, temi o servizi a pagamento.

Aprirete l'applicazione **Store**.

 Le funzioni disponibili possono variare in base alla versione del software del dispositivo, alla versione dell'app o al modello.

Acquisto o download di un contenuto

Sfogliate i contenuti per categoria oppure toccate l'icona Cerca (Q) per effettuare la ricerca con una parola chiave. Quindi acquistate o scaricate il contenuto desiderato.

Gestione delle applicazioni e del contenuto

Nella schermata Galaxy Store, toccate **Menu** → **App personali**. Potete controllare i contenuti acquistati o scaricati e reinstallare i contenuti che sono stati eliminati dal dispositivo.

Per controllare la presenza di aggiornamenti disponibili per le applicazioni, toccate **Menu** → **Aggiornam.** Se volete effettuare un aggiornamento, toccate l'icona Aggiorna (🔄) vicino alle app desiderate o toccate **Aggiorna tutto** per aggiornarle tutte contemporaneamente.

 Come impostazione predefinita, gli aggiornamenti automatici delle applicazioni sono impostati come attivi solo quando si è connessi ad una rete Wi-Fi. Per modificare le impostazioni di aggiornamento automatico, toccate **Menu** → l'icona Impostazioni (⚙️) → **Aggiornamento automatico app**, quindi selezionate un'opzione.

Aggiunta di metodi di pagamento o controllo della cronologia degli acquisti

Nella schermata Galaxy Store, toccate **Menu** → **Metodi di pagamento** e aggiungete un metodo di pagamento, ad esempio una carta di credito. Potete utilizzare il metodo di pagamento salvato per l'acquisto di contenuti a pagamento nel **Galaxy Store**.

Se volete controllare la cronologia degli acquisti, toccate **Menu** → **Ricevute**.

Galaxy Wearable

Grazie all'applicazione Galaxy Wearable, potete gestire i vostri dispositivi indossabili. Quando connettete il telefono a un dispositivo indossabile, potete personalizzare le impostazioni e le applicazioni del dispositivo indossabile.

Aprirete l'applicazione **Wearable**.

Toccate **Avvia** per connettere il telefono al dispositivo indossabile. Seguite le istruzioni sullo schermo per terminare la configurazione. Fate riferimento alla guida per l'utente del dispositivo indossabile per maggiori informazioni su come connettere e utilizzare il dispositivo indossabile.

PENUP (Galaxy S26 Ultra)

PENUP è un social network per condividere le opere realizzate con la S Pen. Postate le vostre opere d'arte, scoprite quelle degli altri e ricevete utili consigli per i vostri disegni.

Aprirete l'applicazione **PENUP**.

Calendario

Gestite i vostri appuntamenti inserendo nel calendario tutti gli eventi in programma.

Aperte l'applicazione **Calendario** e toccate l'icona Aggiungi evento (+) oppure toccate due volte una data. Se per la data sono già stati salvati eventi o attività, toccate la data e toccate l'icona Aggiungi evento (+).

Sincronizzazione di eventi con i vostri account

- 1 Aperte **Impostazioni**, toccate **Account e backup** → **Gestisci account**, quindi selezionate l'account con cui eseguire la sincronizzazione.
- 2 Toccate **Sincronizza account** e toccate il cursore **Calendario** per attivare questa funzione.

Per aggiungere gli account da sincronizzare, aperte l'applicazione **Calendario** e toccate l'icona Menu navigazione (☰) → **Gestisci calendari** → l'icona Altre opzioni (⋮) → **Aggiungi account**. Quindi, selezionate un account con cui eseguire la sincronizzazione ed effettuate l'accesso.

Promemoria

Registrate le cose da fare come promemoria e ricevete notifiche in base alle condizioni da voi impostate.

Aperte **Impostazioni** e toccate **Applicazioni** → **Promemoria** → **Apri**. Compare la schermata di Promemoria e l'icona dell'applicazione (✔) viene aggiunta al menu Applicazioni.



- Per ricevere notifiche più accurate, connettetevi a una rete Wi-Fi o mobile.
- Per utilizzare i promemoria sui luoghi, è necessario attivare la funzionalità GPS. La disponibilità dei promemoria sui luoghi potrebbe variare in base al modello.





Uso di Reminder

Aperte l'applicazione **Promemoria**.



- Per creare i promemoria, toccate **Aggiungi promemoria**.
- Per completare i promemoria, toccate l'icona Pallino (○) oppure selezionate un promemoria e toccate **Completa**.
- Per ripristinare i promemoria, toccate **Completati**, selezionate un promemoria da ripristinare, quindi toccate **Ripristina**.
- Per eliminare un promemoria, selezionatene uno e toccate **Elimina**.

Registratore vocale

Registrate o riproducete le registrazioni vocali.

- 1 Aprite l'applicazione **Registratore vocale**.
- 2 Toccate l'icona Registra () per avviare la registrazione. Parlate vicino al microfono.
 - Toccate l'icona Pausa () per mettere in pausa la registrazione.
 - Durante la creazione di una registrazione vocale, toccate l'icona Aggiungi preferito () per inserire un preferito.
- 3 Per terminare la registrazione, toccate l'icona Interrompi ()
- 4 Inserite il nome del file e toccate **Salva**.

Cambio della modalità di registrazione

Tocate l'icona Menu navigazione () → l'icona Impostazioni () → **Modalità registrazione** e selezionate una modalità.

- **Standard**: è la modalità di registrazione standard.
- **Intervista**: il dispositivo registra il suono dalla parte superiore e inferiore del dispositivo a un volume elevato, riducendo il volume del rumore in sottofondo.

Riproduzione delle registrazioni vocali selezionate

Quando esaminate le registrazioni di interviste, potete disattivare o attivare alcune sorgenti audio nella registrazione.

- 1 Selezionate una registrazione vocale realizzata nella modalità Intervista.
- 2 Per disattivare determinate sorgenti audio, toccate **Sì** in corrispondenza della direzione da cui proviene l'audio da disattivare.
Cambierà in **NO** e l'audio verrà disattivato.

Archivio

(Controllo e gestione dei file)

Accedete e gestite i vari file memorizzati nel dispositivo.

Aprirete l'applicazione **Archivio**.

Per verificare eventuali dati non necessari e liberare lo spazio di archiviazione del dispositivo, toccate **Gestisci archiviazione**.

Per cercare file o cartelle, toccate **Cerca**.

Orologio





Impostate le sveglie, verificate l'ora corrente in molte città in tutto il mondo, cronometrate un evento o impostate un timer per una durata specifica.

Aprirete l'applicazione **Orologio**.

Calcolatrice

Eseguite calcoli aritmetici o scientifici di base.

Aprirete l'applicazione **Calcolatrice**.

-  : consente di consultare la cronologia di calcolo. Per cancellare la cronologia, toccate **Cancella cronologia**. Per chiudere il pannello della cronologia di calcolo, toccate l'icona Tastierino (.
-  : consente di utilizzare lo strumento di conversione delle unità. Potete convertire diversi valori, come l'area, la lunghezza o la temperatura, in altre unità.
-  : consente di visualizzare la calcolatrice scientifica.

Meteo

Potete controllare le informazioni meteo per la posizione corrente o per luoghi specifici impostati.



- Per ottenere le informazioni meteo per la posizione attuale, è necessario attivare la funzionalità GPS e permettere all'applicazione Meteo di raccogliere ed utilizzare i dati sulla posizione corrente.
- Per ottenere informazioni meteo precise, è necessario permettere all'applicazione Meteo di accedere alla posizione.
- Le funzioni disponibili possono variare in base alla versione del software del dispositivo, alla versione dell'app o al modello.

Avvio di Meteo

Avviate Meteo con uno di questi metodi.

- Toccate il widget di Meteo nella schermata Home. Se il widget non si trova sullo schermo, tenete premuto su un'area vuota della schermata Home, toccate **Widget** → **Meteo**, selezionate un widget, quindi toccate **Aggiungi**.
- Aprite l'applicazione **Meteo**. Se l'icona dell'app non si trova sullo schermo, toccate **Cerca** nel Menu Applicazioni, cercate **Meteo**, quindi avviate l'app. Se desiderate aggiungere l'icona dell'app al Menu Applicazioni, sulla schermata Meteo, toccate l'icona menu Meteo ed elenco città (☰📍) → l'icona Altre opzioni (⋮) → **Impostazioni**, quindi toccate il cursore **Mostra Meteo su schermata Applicazioni** per attivare questa funzione.

Uso delle funzionalità principali

- Per aggiungere i luoghi di cui volete visualizzare il meteo, nella schermata Meteo, toccate l'icona Cerca (Q).
- Per impostare la visualizzazione nel widget di una posizione primaria, tenete premuto sul widget e toccate **Impostaz**. Quindi toccate **Modifica**, selezionate una posizione e toccate **Salva**.
- Per ottenere previsioni personalizzate in base alle abitudini di sonno, attività e altro, sulla schermata Meteo, toccate il menu Meteo e l'icona elenco città (☰📍) → l'icona Altre opzioni (⋮) → **Impostazioni**, quindi toccate il cursore **Servizio di personalizzazione** per attivare questa funzione.

Gaming Hub

Gaming Hub raccoglie i giochi scaricati in un unico posto. Potete esplorare i giochi popolari di generi diversi e scoprire le nuove tendenze. Potete anche giocare senza bisogno di installare i giochi sul dispositivo grazie a Instant Plays.

Aprirete l'app **Gaming Hub**.

 Le funzioni disponibili possono variare in base alla versione del software del dispositivo, alla versione dell'app o al modello.

Giocare ai giochi scaricati

I giochi scaricati da **Play Store** e **Galaxy Store** verranno automaticamente mostrati nella schermata Gaming Hub. Potete anche scaricare i giochi dal Gaming Hub toccando sui giochi con l'icona Download (↓).

Selezionate il gioco desiderato nella schermata Gaming Hub.

Se non sono presenti giochi, toccate **Giochi** → l'icona Altre opzioni (⋮) → **Aggiungi giochi**.

Per aggiungere ai preferiti un contenuto utilizzato frequentemente durante le sessioni di gioco, come ad esempio app o immagini, nella schermata Gaming Hub, toccate l'icona Altre opzioni (⋮) → **Preferiti** → l'icona Aggiungi ai preferiti (+).

Avvio di Instant Plays

Nella schermata Gaming Hub, selezionate il gioco con l'icona Instant Plays (⚡).

Controllo eventi

Nella schermata Gaming Hub, toccate l'icona Eventi (🎁). Potete controllare le notifiche riguardo numerosi eventi dei giochi e vantaggi esclusivi per gli utenti Galaxy Store.

Game Booster



(Configurazione dell'ambiente di gioco)



Grazie a Game Booster potete giocare in un ambiente migliore. Potete utilizzare Game Booster durante le partite.

Per aprire il pannello Game Booster mentre state giocando, toccate l'icona Game Booster () nella parte inferiore dello schermo. Se l'icona è nascosta, trascinate verso l'alto dalla parte inferiore dello schermo per mostrarla.

Utilizzo delle opzioni di Game Booster

Aprirete il pannello Game booster ed utilizzate le seguenti opzioni. Potete anche controllare lo stato del sistema del dispositivo nella parte superiore del pannello Game Booster.

- **Prestazioni:** consente aumentare le prestazioni durante le sessioni di gioco. Utilizzando questa modalità, il dispositivo può surriscaldarsi a causa di un maggiore consumo della batteria.
- **Bilanciata:** consente di bilanciare le prestazioni e la durata della batteria.
- **Risparmio batteria:** consente di risparmiare la batteria durante i giochi.
- **Modalità Gioco:** consente di attivare o disattivare la modalità di gioco impostata.
- **Monitor sistema:** consente di mostrare la gestione del sistema sullo schermo.
- **Menu mobile:** consente di visualizzare sullo schermo il menu fluttuante con le scorciatoie per le opzioni utilizzate di frequente. Il menu fluttuante compare quando viene chiuso il pannello Game Booster. Per modificare le scorciatoie nel menu, tenete premuto sul menu fluttuante.
- **Booster tocco:** consente di aumentare la sensibilità ai tocchi dello schermo per un miglior riconoscimento dei tocchi durante le partite.
- **Protezione tocco:** consente di bloccare lo schermo durante una partita. Per sbloccare lo schermo, trascinate l'icona di blocco in una direzione qualsiasi.
- **Schermata:** consente di acquisire una schermata.
- **Registra:** consente di registrare le vostre sessioni di gioco. Per interrompere la registrazione, toccate l'icona Interrompi (.
- **Blocca pulsanti di navigazione:** consente di nascondere i tasti sulla barra di navigazione. Per visualizzare i tasti, toccate l'icona Blocco tasti navigazione ( sulla barra di navigazione.

- **Blocca pannello Tag edge:** consente di nascondere la tendina del Pannello Tag Edge.
 - **Blocca luminosità automatica:** consente di disabilitare la regolazione automatica della luminosità dello schermo durante le partite.
 - **Blocca Bixby:** consente di disattivare Bixby durante le partite.
 -  : consente di modificare le opzioni e l'elenco delle applicazioni da avviare nelle finestre pop-up.
 -  : consente di configurare le impostazioni per Game Booster.
-  • Le opzioni disponibili potrebbero variare in base al gioco.
- Le prestazioni dei giochi possono subire limitazioni per tenere sotto controllo la temperatura del dispositivo se questa supera un certo livello.
 - L'efficienza della batteria potrebbe variare in base al gioco.

Apertura delle applicazioni in finestre pop-up durante una partita

Potete aprire le applicazioni in finestre pop-up durante una partita.

Aprire il pannello Game Booster e selezionate un'applicazione dall'elenco applicazioni.

SmartThings

Controllate e gestite elettrodomestici intelligenti e i prodotti Internet of Things (IoT).

Aprire l'applicazione **SmartThings**. Per maggiori informazioni, toccate **Menu** → **Info sull'uso**.





- **Home**: consente di aggiungere e gestire i dispositivi, le routine o i servizi usati di frequente.
- **Dispositivi**: consente di aggiungere o gestire i dispositivi.
- **Life**: consente di utilizzare vari servizi, come il controllo dello stato del dispositivo, il consumo energetico e il risparmio energetico tramite la modalità Risparmio energetico basato sull'AI.
- **Routine**: consente di aggiungere o gestire le routine.
- **Menu**: consente di controllare informazioni utili, i dispositivi supportati, come utilizzare determinate funzioni e altro.



- I dispositivi che è possibile connettere possono variare in base all'area geografica. Le funzionalità disponibili potrebbero variare in base al dispositivo connesso.
- I problemi o i difetti dei dispositivi connessi non sono coperti dalla garanzia Samsung. In caso di problemi o difetti nei dispositivi connessi, contattate il produttore del dispositivo.



Condivisione di contenuti

Condividete i contenuti utilizzando varie opzioni di condivisione. Le seguenti azioni riguardano la condivisione delle immagini.

- 1 Aprite l'applicazione **Galleria** e selezionate un'immagine.
 - 2 Toccate l'icona Condividi () e selezionate il metodo di condivisione desiderato.
-  La condivisione di file tramite rete mobile potrebbe determinare costi aggiuntivi.

Quick Share

Condividete i contenuti con i dispositivi vicini o con le persone nella lista dei contatti.

- 1 Aprite l'applicazione **Galleria** e selezionate un'immagine.
- 2 Sull'altro dispositivo, aprite **Impostazioni** e toccate **Dispositivi connessi** → **Quick Share** → **Chi può condividere con voi** → **Dispositivi personali, Rubrica** o **Tutti** → **Fatto**.
- 3 Toccate l'icona Condividi () → **Quick Share** e selezionate un dispositivo a cui trasferire l'immagine.
 - Per condividere il collegamento con un codice QR, toccate **Codice QR o link** e scansionate il codice QR.
 - Per condividere con i contatti, toccate **Condividi con i contatti**.
 - Per condividere contenuti crittografati, toccate l'icona Altre opzioni () → **Attiva Condivis. in privato**. I contenuti condivisi non possono essere salvati, copiati o reinviati dal destinatario.
- 4 Accettate la richiesta di trasferimento file sull'altro dispositivo.

Impostazione di chi può individuare il telefono

Impostate chi è autorizzato a individuare e a inviare contenuti al vostro telefono.

- 1 Aprite **Impostazioni** e toccate **Dispositivi connessi** → **Quick Share** → **Chi può condividere con voi**.
- 2 Selezionate un'opzione.
 - **Nessuno**: non consente agli altri di trovare il vostro telefono.
 - **Dispositivi personali**: consente l'individuazione del telefono solo agli altri dispositivi su cui è stato effettuato l'accesso con lo stesso Samsung account o Google account.
 - **Rubrica**: consente la condivisione con le persone salvate tra i contatti.
 - **Tutti**: consente a qualunque dispositivo nelle vicinanze di condividere contenuti con il vostro telefono.

Music Share

Grazie alla funzionalità Music Share, potete condividere con un'altra persona l'altoparlante Bluetooth già connesso al vostro telefono. Inoltre, potete ascoltare la stessa musica sui vostri Galaxy Buds e sui Galaxy Buds di un'altra persona.

Questa funzione è disponibile solo sui dispositivi che supportano la funzionalità di Music Share.

Condivisione di un altoparlante Bluetooth

Sul telefono, aprite **Impostazioni**, toccate **Dispositivi connessi** → **Music Share**, quindi toccate il cursore per attivare questa funzione.

Seguite le istruzioni sullo schermo per condividere l'altoparlante Bluetooth.

Ascolto della musica insieme con Galaxy Buds

Potete ascoltare la musica del vostro telefono dai vostri Buds e dai Buds dell'altra persona.

Questa funzionalità è supportata solo sulla serie Galaxy Buds.

- 1 Assicuratevi che ciascun telefono sia connesso alla coppia di Buds.
Fate riferimento alla sezione [Abbinamento con altri dispositivi Bluetooth](#) per scoprire come connetterli.
- 2 Sul telefono dell'altra persona, aprite **Impostazioni**, toccate **Dispositivi connessi**, quindi toccate il cursore **Music Share** per attivare questa funzione.
Potete aggiungere funzionalità aggiuntive, ad esempio impostare con chi condividere il vostro dispositivo, toccando **Music Share**.
- 3 Sul vostro telefono, aprite il pannello di impostazioni rapide e toccate **Output multimediale**.
- 4 Selezionate i Buds dell'altra persona dalla lista dei dispositivi rilevati.
- 5 Sul telefono dell'altra persona, accettate la richiesta di connessione.
Quando riproducete la musica dal vostro telefono, potete ascoltarla insieme da entrambi gli auricolari.

Smart View

(Condivisione su uno schermo TV)

Riproducete i contenuti del telefono su uno schermo di grandi dimensioni, connettendo il telefono a un TV o a un monitor abilitati alla condivisione dello schermo.

- 1 Aprite il pannello di impostazioni rapide e toccate **Smart View**.
- 2 Selezionate un dispositivo su cui condividere lo schermo del telefono.



Quando riproducete un video con Smart View, la risoluzione potrebbe variare in base al modello di TV.

Proiezione delle applicazioni sullo schermo

Mostra solo il video sullo schermo connesso mentre controllate messaggi privati o utilizzate in contemporanea altre funzionalità sul telefono.

Aprite l'applicazione di cui trasmettere un video sullo schermo connesso e toccate l'icona Smart View (📺) → l'icona Trasmetti app (📱).



Alcune applicazioni potrebbero non supportare questa funzione.

Samsung DeX

Samsung DeX permette di utilizzare il dispositivo mobile come un computer connettendolo a un display esterno, ad esempio un TV o un monitor. Quando utilizzate Samsung DeX, potete utilizzare contemporaneamente il dispositivo mobile.

Visitate www.samsung.com/samsung-dex per maggiori informazioni.



- All'avvio o allo spegnimento di Samsung DeX, le applicazioni in esecuzione potrebbero essere chiuse.
- Alcune applicazioni o funzionalità potrebbero non essere disponibili quando utilizzate Samsung DeX.

Collegamenti wireless a display esterni

Sul dispositivo mobile, aprite **Impostazioni** e toccate **Dispositivi connessi** → **Samsung DeX** → **Connessione wireless**. Seguite le istruzioni sullo schermo per completare la connessione. Alcuni TV o monitor saranno rilevati solo se la modalità Condivisione schermo è attiva.

Collegamenti via cavo a display esterni

Potete collegare il dispositivo mobile a un display esterno utilizzando un adattatore HDMI (da USB Tipo-C ad HDMI).



Utilizzate solo accessori ufficiali Samsung DeX supportati, forniti da Samsung. La garanzia non copre i malfunzionamenti e i problemi nelle prestazioni dovuti all'utilizzo di accessori non ufficialmente supportati.

Controllo della schermata Samsung DeX

Utilizzate i metodi seguenti per controllare lo schermo Samsung DeX su un display esterno.

- Controllo tramite tastiera e mouse esterni

Potete utilizzare tastiere/mouse wireless.



Potete impostare il puntatore del mouse in modo che passi dal display esterno allo schermo del dispositivo mobile. Aprite **Impostazioni**, selezionate **Dispositivi connessi** → **Samsung DeX** → **Schermo connesso**, quindi selezionate il cursore **Sposta puntatore su smartphone** per attivare questa funzione.

- Utilizzo del dispositivo mobile come touchpad

Sul dispositivo mobile, toccate l'icona Touchpad () sulla barra di navigazione. Se avete impostato la barra di navigazione in modo da utilizzare i **Gesti di trascinamento**, aprite il pannello di notifica e toccate **Usate lo smartphone come touchpad**.

- Utilizzo della tastiera su schermo

Quando inserite del testo per inviare messaggi, creare note o svolgere altre attività, sullo schermo del dispositivo mobile compare automaticamente una tastiera, senza dover collegare una tastiera esterna.

Applicazioni Google

Google offre applicazioni di intrattenimento, social network e business. Potrebbe essere necessario possedere un Account Google per accedere ad alcune applicazioni.

Per consultare altre informazioni sull'applicazione, accedete al menu guida di ciascuna applicazione.

- **Chrome:** consente di cercare informazioni ed esplorare le pagine Web.
- **Gmail:** consente di inviare o ricevere e-mail attraverso il servizio Google Mail.
- **Maps:** consente di trovare la vostra posizione sulla mappa, cercare sulla mappa del mondo e accedere alle informazioni su vari luoghi intorno a voi.
- **YT Music:** consente di godervi musica e video da YouTube Music. Inoltre, potete accedere alle raccolte musicali salvate sul dispositivo e riprodurle.
- **Google TV:** consente di acquistare o noleggiare video, come film e programmi TV, da **Play Store**.
- **Drive:** consente di memorizzare i contenuti sul cloud, accedervi ovunque e condividerli con altri.
- **YouTube:** consente di guardare o creare video e di condividerli con altri.
- **Google:** consente di fare ricerche su Internet o sul dispositivo.
- **Meet:** consente di effettuare videochiamate o di creare o partecipare a riunioni video.
- **Messaggi:** consente di inviare e ricevere messaggi sul dispositivo o sul computer e di condividere vari contenuti, ad esempio immagini e video.
- **Gemini:** consente di chattare con Gemini per utilizzare varie funzionalità, ad esempio per cercare informazioni, creare immagini personalizzate o scrivere contenuti.



La disponibilità di alcune applicazioni può variare in base al gestore telefonico o al modello.

Impostazioni

Introduzione

Personalizzate le impostazioni del dispositivo.

Nel menu Applicazioni, toccate **Impostazioni**. In alternativa, aprite il pannello delle impostazioni rapide e toccate l'icona Impostazioni ()

Per cercare le impostazioni inserendo parole chiave, toccate **Cerca**. Inoltre, potete cercare le impostazioni selezionando un argomento.

Accedi al Galaxy

Accedete al vostro Samsung account e gestitelo.

Nel menu Impostazioni, toccate **Accedi al Galaxy**.

Connessioni

Opzioni

Modificate le impostazioni per diverse connessioni, come il Wi-Fi e il Bluetooth.

Nel menu Impostazioni, toccate **Connessioni**.

- **Wi-Fi:** consente di attivare il Wi-Fi per connettersi ad una rete Wi-Fi e di accedere a Internet o ad altri dispositivi di rete. Fate riferimento alla sezione [Wi-Fi](#) per maggiori informazioni.
- **Bluetooth:** consente di utilizzare il Bluetooth per scambiare dati o file multimediali con altri dispositivi abilitati Bluetooth. Fate riferimento alla sezione [Bluetooth](#) per maggiori informazioni.
- **NFC e pagamenti contactless:** consente di leggere i tag Near Field Communication (NFC) contenenti informazioni sui prodotti. Inoltre, potete utilizzare questa funzione per effettuare pagamenti ed acquistare biglietti per mezzi di trasporto o eventi dopo aver scaricato le apposite applicazioni. Fate riferimento alla sezione [NFC e pagamenti contactless](#) per maggiori informazioni.

- **Banda ultra-larga (UWB):** consente di attivare la funzione UWB.
- **Modalità Offline:** consente di disattivare tutte le funzioni wireless del dispositivo. Potete utilizzare soltanto i servizi che non richiedono l'accesso a una rete.
 - ⚠️ Rispettate le disposizioni della compagnia aerea e le istruzioni del personale di volo. Nei casi in cui l'uso del dispositivo è consentito, usatelo sempre in modalità Offline.
- **Gestione SIM:** consente di attivare le vostre schede SIM e di personalizzare le impostazioni relative alla scheda SIM. Fate riferimento alla sezione [Gestione SIM](#) per maggiori informazioni.
- **Reti mobili:** consente di configurare le impostazioni per la rete mobile.
- **Utilizzo dati:** consente di monitorare il consumo dei dati e di personalizzare le impostazioni per la loro limitazione. Impostate la disattivazione automatica della connessione dati di rete mobile quando la quantità di dati mobili utilizzati supera il limite specificato.

Potete attivare la funzionalità di risparmio dati per evitare che alcune applicazioni attive in background inviino o ricevano dati. Fate riferimento alla sezione [Risparmio dati](#) per maggiori informazioni.

Inoltre, potete impostare quali applicazioni possono usare solo il Wi-Fi o i dati mobili, o entrambi. Fate riferimento alla sezione [Reti consentite per applicazioni](#) per maggiori informazioni.
- **Router Wi-Fi e tethering:** consente di utilizzare il telefono come router Wi-Fi per condividere la connessione dati di rete mobile del dispositivo con altri dispositivi. Per maggiori informazioni sul router Wi-Fi, fate riferimento alla sezione [Router Wi-Fi](#).
 - 📝 L'utilizzo di questa funzione potrebbe determinare costi aggiuntivi.
- **Altre impostazioni di rete:** consente di personalizzare le impostazioni per controllare altre funzionalità. Fate riferimento alla sezione [Altre impostazioni di rete](#) per maggiori informazioni.
 - 📝 La disponibilità di alcune funzionalità potrebbe variare in base al modello.

Wi-Fi

Attivate il Wi-Fi per connettervi a una rete Wi-Fi e accedere a Internet o ad altri dispositivi di rete.

Connessione ad una rete Wi-Fi

1 Nel menu Impostazioni, toccate **Connessioni** → **Wi-Fi** e toccate il cursore per attivare questa funzione.

2 Selezionate una rete dall'elenco delle reti Wi-Fi.

Le reti con l'icona di un lucchetto richiedono una password.



- Dopo la prima connessione ad una rete Wi-Fi, il dispositivo si riconnetterà a tale rete ogni volta che sarà disponibile, senza richiedere la password. Per evitare che il dispositivo si connetta automaticamente alla rete, toccate l'icona Impostazioni (⚙️) accanto alla rete e toccate il cursore **Riconnessione automatica** per disattivare questa funzione.
- Se non riuscite a connettervi ad una rete Wi-Fi, riavviate il Wi-Fi del dispositivo o il router wireless.

Condivisione di password di rete Wi-Fi

Se chiedete a una persona connessa a una rete Wi-Fi protetta di condividere la password, potete connettervi alla rete senza inserire la password. Questa funzione è disponibile nei dispositivi connessi fra loro e lo schermo dell'altro dispositivo deve essere acceso.

1 Nel menu Impostazioni, toccate **Connessioni** → **Wi-Fi** e toccate il cursore per attivare questa funzione.

2 Selezionate una rete dall'elenco delle reti Wi-Fi.

3 Toccate **Richiedi password**.

4 Accettate la richiesta di condivisione sull'altro dispositivo.

La password del Wi-Fi viene inserita sul dispositivo e il dispositivo si connette alla rete.

Wi-Fi Direct

Wi-Fi Direct connette direttamente i dispositivi attraverso una rete Wi-Fi senza richiedere un punto di accesso.

- 1 Nel menu Impostazioni, toccate **Connessioni** → **Wi-Fi** e toccate il cursore per attivare questa funzione.
- 2 Toccate l'icona Altre opzioni (☰) → **Wi-Fi Direct**.
Vengono elencati i dispositivi rilevati.
Se il dispositivo a cui desiderate connettervi non è nell'elenco, richiedete che venga attivata la funzione Wi-Fi Direct.
- 3 Selezionate il dispositivo a cui connettervi.
I dispositivi verranno connessi quando l'altro dispositivo accetta la richiesta di connessione di Wi-Fi Direct.
Per far terminare la connessione di rete, selezionate dall'elenco il dispositivo da disconnettere.



Bluetooth

Utilizzate il Bluetooth per scambiare dati o file multimediali con altri dispositivi abilitati Bluetooth.

Precauzioni sull'utilizzo del Bluetooth

- Samsung non è responsabile per la perdita, l'intercettazione o l'abuso dei dati inviati o ricevuti attraverso il Bluetooth.
- Verificate sempre di condividere e ricevere dati da dispositivi affidabili e adeguatamente protetti. In presenza di ostacoli tra i dispositivi, la distanza operativa potrebbe diminuire.
- Alcuni dispositivi, in particolare quelli che non sono stati collaudati o approvati da Bluetooth SIG, potrebbero non essere compatibili con il vostro dispositivo.
- Non utilizzate la funzione Bluetooth per scopi illegali (ad esempio, copie pirata di file o registrazione illegale di comunicazioni a scopo commerciale). Samsung non è responsabile per le ripercussioni dovute a un utilizzo illegale della funzione Bluetooth.

Abbinamento con altri dispositivi Bluetooth

- 1 Nel menu Impostazioni, toccate **Connessioni** → **Bluetooth** e toccate il cursore per attivare questa funzione.
Verranno elencati i dispositivi rilevati.
 - 2 Selezionate il dispositivo da associare.
Se il dispositivo da associare non è sull'elenco, impostate sul dispositivo l'attivazione della modalità di abbinamento Bluetooth. Fate riferimento alle guide per l'utente dell'altro dispositivo.
-  Quando il menu impostazioni Bluetooth è aperto, il telefono è visibile ad altri dispositivi.
- 3 Accettate la richiesta di connessione Bluetooth sul telefono per confermare.
I dispositivi verranno connessi quando viene accettata la richiesta di connessione Bluetooth.
Per annullare l'associazione dei dispositivi, toccate l'icona Impostazioni () in corrispondenza del nome del dispositivo da disconnettere e toccate **Dissocia**.

Invio e ricezione dei dati

Molte applicazioni supportano il trasferimento dei dati attraverso il Bluetooth. Potete condividere dati, come contatti o file multimediali, con altri dispositivi Bluetooth. Le seguenti azioni sono un esempio dell'invio di un'immagine ad un altro dispositivo.

- 1 Aprite l'applicazione **Galleria** e selezionate un'immagine.
- 2 Toccate l'icona Condividi () → **Bluetooth** e selezionate un dispositivo a cui trasferire l'immagine.
Se il dispositivo da associare non fosse nell'elenco, richiedete che venga attivata l'opzione di visibilità.
- 3 Accettate la richiesta di connessione Bluetooth sull'altro dispositivo.

NFC e pagamenti contactless

Il telefono è in grado di leggere i tag di comunicazione ravvicinata (NFC) che contengono diversi tipi di informazioni. Inoltre, potete utilizzare questa funzione per effettuare pagamenti ed acquistare biglietti per mezzi di trasporto o eventi dopo aver scaricato le apposite applicazioni.

-  Il dispositivo contiene un'antenna NFC integrata. Maneggiate con cura il dispositivo per evitare di danneggiare l'antenna NFC.

Lettura delle informazioni da tag NFC

Utilizzate la funzionalità NFC per leggere le informazioni sui prodotti.

- 1 Nel menu Impostazioni, toccate **Connessioni**, quindi toccate il cursore **NFC e pagamenti contactless** per attivare questa funzione.
- 2 Avvicinate l'area dell'antenna NFC posta sul retro del vostro dispositivo a un tag NFC. Verranno visualizzate le informazioni relative al tag.

-  Assicuratevi che lo schermo del dispositivo sia acceso e sbloccato. Altrimenti, il dispositivo non leggerà i tag NFC e non riceverà i dati.

Pagamenti tramite la funzionalità NFC

Per poter utilizzare la funzione NFC per eseguire pagamenti, dovrete effettuare la registrazione ad un servizio di pagamento mobile. Per effettuare la registrazione o per ottenere maggiori informazioni sul servizio, contattate il vostro gestore telefonico.

- 1 Nel menu Impostazioni, toccate **Connessioni**, quindi toccate il cursore **NFC e pagamenti contactless** per attivare questa funzione.
- 2 Fate toccare l'area dell'antenna NFC sul retro del vostro dispositivo con il lettore di schede NFC.

Per impostare l'applicazione di pagamento predefinita, nel menu Impostazioni, toccate **Connessioni** → **NFC e pagamenti contactless** → **Applicazione portafoglio predefinita**, quindi selezionate un'applicazione.

- 
 - L'elenco dei servizi di pagamento potrebbe non comprendere tutte le applicazioni di pagamento disponibili.
 - Aggiornando l'app di pagamento o installandone una nuova, i servizi di pagamento utilizzati in precedenza potrebbero non funzionare correttamente. In questo caso, nel menu Impostazioni, toccate **Connessioni** → **NFC e pagamenti contactless** → **Applicazione portafoglio predefinita** o **Altri servizi NFC**, quindi selezionate un'app diversa dall'app aggiornata o appena installata. Oppure, deselezionate l'app selezionata.

Risparmio dati

Riducete il consumo dei dati evitando che alcune applicazioni attive in background inviino o ricevano dati.

Nel menu Impostazioni, toccate **Connessioni** → **Utilizzo dati** → **Risparmio dati** e toccate il cursore per attivare questa funzione.

Quando la funzionalità di risparmio dati è attiva, sulla barra di stato compare l'icona Risparmio dati ().

 Per selezionare le applicazioni in cui utilizzare dati senza restrizioni, toccate **App che possono sempre usare dati** e selezionate le app.

Reti consentite per applicazioni

Impostate quali applicazioni possano usare solo il Wi-Fi o i dati mobili, o entrambi.

Ad esempio, potete permettere al dispositivo di utilizzare i dati mobili per le applicazioni da proteggere o le applicazioni di streaming che rischiano la disconnessione. Anche non disattivando il Wi-Fi, le applicazioni vengono aperte utilizzando i dati mobili.

Nel menu Impostazioni, toccate **Connessioni** → **Utilizzo dati** → **Reti consentite per applicazioni**. Toccate l'applicazione desiderata dall'elenco delle applicazioni e selezionate un'opzione di rete.

 L'utilizzo dei dati mobili può determinare costi aggiuntivi.

Router Wi-Fi

Utilizzate il telefono come router Wi-Fi per condividere la connessione dati di rete mobile del telefono con altri dispositivi.

1 Nel menu Impostazioni, toccate **Connessioni** → **Router Wi-Fi e tethering** → **Router Wi-Fi**.

2 Toccate il cursore per attivare questa funzione.

Potete cambiare il nome, la password e molto altro ancora.

Sulla barra di stato compare l'icona Router (.

3 Sullo schermo dell'altro dispositivo, cercate e selezionate il vostro telefono dall'elenco delle reti Wi-Fi. In alternativa, toccate **Codice QR** sulla schermata del router Wi-Fi e scansionate il codice QR con l'altro dispositivo.



- Se il router Wi-Fi non viene trovato, sul vostro telefono, impostate **Banda** su **2.4 GHz**, toccate **Avanzate**, quindi toccate il cursore **Rete nascosta** per disattivare questa funzione.
- Attivando la funzionalità **Hotspot automatico**, potete condividere la connessione dati di rete mobile del vostro telefono con altri dispositivi effettuando l'accesso al vostro Samsung account.

Altre impostazioni di rete

Personalizzate le impostazioni per controllare altre funzionalità di connessione.

Nel menu Impostazioni, toccate **Connessioni** → **Altre impostazioni di rete**.

- **Ricerca dispositivi vicini**: consente di impostare la ricerca dei dispositivi nelle vicinanze a cui connettersi.
- **Stampa**: consente di configurare le impostazioni relative ai plug-in per stampanti installate sul dispositivo. Potete cercare le stampanti disponibili o aggiungerne manualmente per stampare i file. Fate riferimento alla sezione [Stampa](#) per maggiori informazioni.
- **VPN**: consente di impostare reti virtuali private (VPN) sul dispositivo per connettersi alla rete privata di un'azienda o di una scuola.
- **DNS privato**: consente di utilizzare un DNS privato sicuro sul dispositivo.
- **Ethernet**: quando vi collegate a un adattatore Ethernet, consente di utilizzare una rete cablata e di configurare le impostazioni di rete.
- **Aggiorna automaticamente le configurazioni di sistema**: consente le modifiche automatiche alla configurazione per garantire il funzionamento previsto della connessione di rete.

Stampa

Configurate le impostazioni relative ai plug-in per stampanti installati sul dispositivo. Potete connettere il dispositivo a una stampante attraverso il Wi-Fi oppure Wi-Fi Direct e stampare immagini o documenti.

 Alcune stampanti potrebbero non essere compatibili con il dispositivo.

Aggiunta dei plug-in per stampante

Aggiungete i plug-in per le stampanti che desiderate collegare al dispositivo.

- 1 Nel menu Impostazioni, toccate **Connessioni** → **Altre impostazioni di rete** → **Stampa** → **Scarica plug-in**.
- 2 Selezionate un plug-in ed installatelo.
- 3 Selezionate il plug-in installato.
Il dispositivo cerca automaticamente le stampanti connesse alla stessa rete Wi-Fi del vostro dispositivo.
- 4 Selezionate una stampante da aggiungere.

 Per aggiungere una stampante manualmente, toccate l'icona Altre impostazioni (🔗) → **Aggiungi stampante**.

Stampa di contenuti

Mentre accedete ai contenuti, come immagini o documenti, accedete all'elenco delle opzioni, toccate **Stampa** → l'icona Elenco a discesa (▼) → **Tutte le stampanti...**, quindi selezionate una stampante.

 I metodi di stampa potrebbero variare in base al tipo di contenuto.

Dispositivi connessi

Modificate le impostazioni per le connessioni del dispositivo.

Nel menu Impostazioni, toccate **Dispositivi connessi**.

- **Quick Share:** consente di modificare le impostazioni di Quick Share. Fate riferimento alla sezione [Quick Share](#) per maggiori informazioni.
- **Music Share:** consente di modificare le impostazioni di Condivisione musica. Fate riferimento alla sezione [Music Share](#) per maggiori informazioni.
- **Trasmissione audio:** consente di trasmettere musica, voce o altro contenuto audio dal dispositivo tramite lo standard Auracast. Potete ascoltare altre trasmissioni audio connettendovi con dispositivi compatibili con Bluetooth LE Audio, come altoparlanti, cuffie o apparecchi acustici.
- **Commutazione automatica Buds:** consente a Galaxy Buds di passare da un altro dispositivo al vostro telefono quando effettuate o ricevete una chiamata, riproducete file multimediali e altro. Potete utilizzare questa funzionalità solo se sull'altro dispositivo avete effettuato l'accesso allo stesso Samsung account e indossate Galaxy Buds.
- **Chiamata e testo su altri dispositivi:** consente di connettere altri dispositivi al telefono, ad esempio un tablet, per utilizzare le funzionalità di chiamata e messaggistica su quei dispositivi con il vostro numero di telefono. Dovete effettuare l'accesso allo stesso Samsung account sui dispositivi connessi e sul telefono. Alcune funzionalità di chiamata e messaggistica potrebbero non essere disponibili.
- **Continua su altri dispositivi:** consente di utilizzare le applicazioni e le funzionalità del telefono su altri dispositivi registrati sul vostro Samsung account.
- **Condivisione fotocamera:** consente di utilizzare la fotocamera del telefono come webcam per un tablet o Galaxy Book nelle vicinanze. Per utilizzare questa funzione, entrambi i dispositivi devono effettuare l'accesso allo stesso Samsung account e avere il Wi-Fi, Bluetooth e la Condivisione fotocamera attivi.
- **Condivisione archiviazione:** consente di condividere i file con il telefono Samsung, Samsung TV o Galaxy Book e altro. Per utilizzare questa funzione, entrambi i dispositivi devono effettuare l'accesso allo stesso Samsung account e avere il Wi-Fi, Bluetooth e la Condivisione spazio di archiviazione attivi.
- **Collegamento a Windows:** consente di usare le app e di controllare le notifiche del dispositivo mobile da un computer Windows. Per utilizzare questa funzionalità è necessario essere in possesso di un account Microsoft. Per i dettagli, visitate <https://aka.ms/setuptw>.
- **Controllo multiplo:** consente di utilizzare sul telefono un mouse e una tastiera collegati a un computer Samsung che supporta questa funzionalità.

- **Samsung DeX:** consente di utilizzare le funzionalità del dispositivo mobile in un'interfaccia simile a un computer. Fate riferimento alla sezione [Samsung DeX](#) per maggiori informazioni.
- **Smart View:** consente di condividere i contenuti del telefono su uno schermo di grandi dimensioni, connettendo il telefono a un TV o a un monitor abilitati alla condivisione schermo. Fate riferimento alla sezione [Smart View](#) per maggiori informazioni.
- **Galaxy Wearable:** quando connettete il telefono al dispositivo indossabile, potete personalizzare le impostazioni e le applicazioni del dispositivo stesso. Fate riferimento alla sezione [Galaxy Wearable](#) per maggiori informazioni.
- **SmartThings:** consente di controllare e gestire elettrodomestici intelligenti e i prodotti Internet of Things (IoT). Fate riferimento alla sezione [SmartThings](#) per maggiori informazioni.
- **Android Auto:** consente di connettere il dispositivo a un veicolo e di controllare alcune delle funzionalità del dispositivo sul display del veicolo.



La disponibilità di alcune funzionalità potrebbe variare in base al modello.

Galaxy AI

Utilizzate le funzionalità di intelligenza avanzata per supportarvi nell'uso del dispositivo.

Nel menu Impostazioni, toccate **Galaxy AI**. Fate riferimento alla sezione [Galaxy AI](#) per maggiori informazioni.

Modalità e routine

Uso delle Modalità

Aggiungete una modalità in base ad attività e posizione attuali. Le impostazioni del dispositivo cambiano per corrispondere all'attività o alla situazione. È possibile attivare o disattivare la modalità dal pannello di impostazioni rapide.

Aggiunta di modalità

- 1 Nel menu Impostazioni, toccate **Modalità e routine** → **Modalità**.
- 2 Selezionate la modalità desiderata oppure toccate **Aggiungi modalità** per aggiungere le vostre modalità personali.

Esecuzione delle modalità

Le modalità saranno eseguite automaticamente quando ne vengono rilevate le condizioni. Inoltre, potete eseguirle manualmente in qualsiasi momento toccando il tasto.

Per eseguire le modalità manualmente, selezionate la modalità desiderata e toccate **Attiva**.

Per disattivare una modalità in esecuzione, toccate la modalità e toccate **Disattiva**.

In alternativa, aprite il pannello di impostazioni rapide, toccate **Modalità**, quindi selezionate una modalità per attivarla. Per disattivare la modalità, toccate il tasto della modalità sul pannello di impostazioni rapide.

Utilizzo delle routine

Automatizzate le attività quotidiane ripetitive. Ad esempio, potete cambiare automaticamente le impostazioni del suono in base alla posizione, ottimizzare le impostazioni del dispositivo per i giochi e molto altro.

Aggiunta di routine

- 1 Nel menu Impostazioni, toccate **Modalità e routine** → **Routine**.
- 2 Toccate l'icona Crea (+) e aggiungete la routine personale o toccate **Scopri** e selezionate la routine desiderata.
Per impostare la condizione di esecuzione della routine su manuale, toccate **Avvia manualmente**. Questa opzione compare solo quando non è impostata nessuna condizione di esecuzione.

Esecuzione delle routine

Le routine automatiche saranno eseguite automaticamente quando ne vengono rilevate le condizioni. Potete eseguire le routine la cui condizione di esecuzione è impostata su **Avvia manualmente**, toccando il tasto di avvio in qualsiasi momento.

Per eseguire le routine manualmente, toccate l'icona Avvia (▶) accanto alla routine da eseguire. Per utilizzare un widget, toccate una routine sotto **Routine manuali** e toccate **Altro** → **Aggiungi a schermata Home** → **Aggiungi**. La routine viene aggiunta come widget alla schermata Home e potete eseguirla toccando il widget.

Per arrestare l'esecuzione delle routine, toccate l'icona Elenco routine (➤), toccate la routine sotto **In funzione**, quindi toccate **Arresta**, oppure toccate il widget della routine nella schermata Home.

Suoni e vibrazione

Opzioni

Modificate le impostazioni relative ai suoni del dispositivo.

Nel menu Impostazioni, toccate **Suoni e vibrazione**.

- **Suono/Vibrazione/Silenzioso:** consente di utilizzare la modalità suono, vibrazione o silenzioso.
- **Vibra e squilla:** consente di impostare la vibrazione del dispositivo e la riproduzione di una suoneria per le chiamate in arrivo.
- **Silenzioso a tempo:** consente di impostare l'uso della modalità silenziosa per un determinato periodo.
- **Suoneria:** consente di cambiare la suoneria per le chiamate.
- **Suono di notifica:** consente di modificare il suono della notifica.
- **Audio di sistema:** consente di modificare i suoni da utilizzare per determinate azioni, ad esempio per la ricarica del dispositivo.
- **Volume:** consente di regolare il livello di volume del dispositivo.
- **Vibrazione chiamate:** consente di cambiare le impostazioni della vibrazione per le chiamate.
- **Vibrazione notifica:** consente di cambiare le impostazioni della vibrazione per le notifiche.
- **Vibrazione di sistema:** consente di selezionare le azioni per ricevere il feedback vibrazione e di regolare l'intensità della vibrazione.
- **Intensità vibrazione:** consente di regolare l'intensità della vibrazione per le notifiche.
- **Qualità audio ed effetti:** consente di impostare la qualità del suono e gli effetti. Fate riferimento alla sezione [Qualità audio ed effetti](#) per maggiori informazioni.
- **Separa audio applicazione:** consente di riprodurre i suoni multimediali di un'applicazione specifica su un altro dispositivo audio. Fate riferimento alla sezione [Separa audio applicazione](#) per maggiori informazioni.



La disponibilità di alcune funzionalità potrebbe variare in base al modello.

Qualità audio ed effetti

Impostate la qualità del suono e degli effetti del dispositivo.

Nel menu Impostazioni, toccate **Suoni e vibrazione** → **Qualità audio ed effetti**.

- **Dolby Atmos:** consente di selezionare una modalità suono surround ottimizzata per diversi tipi di audio, come film, musica e voce. Grazie a Dolby Atmos, i suoni fluiranno intorno a voi.
- **Equalizzatore:** consente di cambiare il profilo audio per ascoltare un suono ottimizzato.
- **Normalizzazione del volume:** consente di ridurre la differenza di volume tra contenuti diversi. Il dispositivo aumenta automaticamente il volume del contenuto a basso volume.
- **Impostazioni audio dell'app:** consente di controllare e gestire le impostazioni del suono ottimizzate che sono state salvate per le applicazioni multimediali. Per regolare le impostazioni del suono per ciascuna app, aprite il pannello di impostazioni rapide mentre vi sono contenuti in riproduzione nell'app, tenete premuta la barra di regolazione del volume, quindi modificate le impostazioni. Le impostazioni saranno adottate al successivo riavvio dell'app.
- **Adapt sound:** consente di impostare l'audio ottimale.
- **UHQ upscaler:** consente di migliorare la risoluzione dell'audio di musica e video quando utilizzate degli auricolari con filo o auricolari Bluetooth che supportano l'UHQ.



A seconda del modello, per utilizzare alcune funzionalità è necessario collegare degli auricolari.

Separa audio applicazione

Decidete di riprodurre sull'altoparlante o l'auricolare Bluetooth l'audio multimediale di un'applicazione specifica.

Ad esempio, potete ascoltare il navigatore tramite l'altoparlante del dispositivo mentre ascoltate i brani di un'applicazione musicale tramite l'altoparlante Bluetooth del veicolo.

- 1 Nel menu Impostazioni, toccate **Suoni e vibrazione** → **Separa audio applicazione** e toccate il cursore per attivare questa funzione.
- 2 Selezionate l'applicazione da riprodurre in maniera separata e toccate il pulsante Indietro (<).
- 3 Selezionate un dispositivo per la riproduzione dei suoni multimediali dell'applicazione selezionata.

Notifiche

Modificate le impostazioni delle notifiche.

Nel menu Impostazioni, toccate **Notifiche**.

- **Notifiche applicazione:** consente di selezionare le app da cui ricevere le notifiche.
- **Stile popup di notifica:** consente di selezionare uno stile per le notifiche pop-up e di modificare le impostazioni.
- **Nascondi contenuto se bloccato:** consente di impostare se nascondere il contenuto delle notifiche con lo schermo bloccato o meno.
- **Ordina e filtra notifiche:** consente di selezionare un metodo per organizzare le notifiche o i filtri.
- **Punti salienti notifiche:** consente di dare priorità alle notifiche importanti o alla funzionalità di resoconto delle notifiche.
- **Barra di stato:** consente di impostare la visualizzazione delle icone sulla barra di stato.
- **Schermata di blocco:** consente di impostare la modalità di visualizzazione delle notifiche sulla schermata di blocco.
- **Non disturbare:** consente di disattivare tutti i suoni, ad esclusione delle eccezioni consentite.
- **Impostazioni avanzate:** consente di configurare le impostazioni avanzate per le notifiche.

Schermo

Opzioni

Modificate le impostazioni del display e della schermata Home.

Nel menu Impostazioni, toccate **Schermo**.

- **Giorno/Notte:** consente di attivare o disattivare la modalità Notte.
- **Impostazioni modalità Notte:** consente di ridurre l'affaticamento degli occhi applicando il tema scuro quando il dispositivo viene utilizzato di notte o in un luogo buio. Potete pianificare l'applicazione della modalità Notte.
 -  In alcune applicazioni il tema scuro non può essere applicato.
- **Luminosità:** consente di regolare la luminosità del display.
- **Luminosità adattiva:** consente al dispositivo di tenere traccia delle modifiche della luminosità e di applicarle automaticamente in condizioni di luminosità simili.

- **Luminosità extra:** consente di aumentare la luminosità del display oltre la luminosità massima. Questa funzionalità è disponibile quando disattivate la **Luminosità adattiva**.
- **Privacy display:** consente di limitare la visibilità dello schermo dai lati in modo da proteggere la privacy.
- **Uniformità di movimento:** consente di modificare la frequenza d'aggiornamento dello schermo. Quando viene impostata una frequenza d'aggiornamento elevata, la schermata scorre in modo più fluido. Fate riferimento alla sezione [Uniformità di movimento](#) per maggiori informazioni.
- **Protezione occhi:** consente di ridurre l'affaticamento della vista limitando la quantità di luce blu emessa dallo schermo. Potete pianificare l'applicazione di questa funzionalità.
- **Tonalità colore adattiva:** consente di regolare i colori e il bilanciamento del bianco a seconda delle condizioni di luminosità ambientale per rendere i colori più naturali in diversi ambienti.
- **Modalità schermo:** consente di cambiare la modalità schermo per regolare il colore e il contrasto del display. Fate riferimento alla sezione [Cambio della modalità schermo o regolazione del colore del display](#) per maggiori informazioni.
- **Stile e dimensioni carattere:** consente di modificare la dimensione e il tipo di carattere.
- **Zoom schermo:** consente di ingrandire o rimpicciolire gli elementi a schermo.
- **Risoluzione schermo:** consente di modificare la risoluzione dello schermo. Risoluzioni maggiori rendono il display più nitido, ma tendono a consumare più batteria. Alla modifica della risoluzione, alcune applicazioni in esecuzione potrebbero chiudersi.
- **Foro della fotocamera:** consente di nascondere dallo schermo il foro della fotocamera anteriore.
- **Spegnimento schermo:** consente di regolare la durata della retroilluminazione dello schermo.
- **Modalità facile:** consente di passare alla modalità facile per visualizzare icone più grandi e un layout più semplice nella schermata Home.
- **Pannelli Tag Edge:** consente di modificare le impostazioni relative al Pannello Tag Edge.
- **Barra di navigazione:** consente di modificare le impostazioni della barra di navigazione. Fate riferimento alla sezione [Barra di navigazione \(tasti virtuali\)](#) per maggiori informazioni.
- **Protezione da tocchi involontari:** impedisce il rilevamento di comandi tattili in luoghi bui, come tasche o borse.
- **Sensibilità tocco:** consente di aumentare la sensibilità dello schermo al tocco così da poter utilizzare pellicole protettive per lo schermo.

- **Mostra informazioni ricarica:** consente di visualizzare, a schermo spento, le informazioni sulla ricarica, ad esempio la percentuale di batteria residua.
- **Screensaver:** consente di avviare uno screensaver quando il dispositivo è in carica.



La disponibilità di alcune funzionalità potrebbe variare in base al modello.

Uniformità di movimento

La frequenza d'aggiornamento è il numero di volte in un secondo in cui lo schermo viene aggiornato. Usate una frequenza d'aggiornamento alta per evitare lo sfarfallio dello schermo quando passate da una schermata all'altra. La schermata scorre in modo più fluido. Quando selezionate una frequenza d'aggiornamento standard, potete utilizzare la batteria più a lungo.

- 1 Nel menu Impostazioni, toccate **Schermo** → **Uniformità di movimento**.
- 2 Selezionate una frequenza d'aggiornamento.
 - **Adattiva:** consente di ottenere animazioni e scorrimenti più fluidi impostando automaticamente una frequenza di aggiornamento dello schermo più elevata.
 - **Standard:** consente di utilizzare una frequenza d'aggiornamento standard in situazioni normali per conservare la batteria.

Cambio della modalità schermo o regolazione del colore del display

Cambiate la modalità schermo o regolate il colore del display in base alle vostre preferenze.

Cambio della modalità schermo

Nel menu Impostazioni, toccate **Schermo** → **Modalità schermo** e selezionate la modalità desiderata.

- **Vivida:** consente di ottimizzare la gamma cromatica, la saturazione e la nitidezza del display. Inoltre, potete regolare il bilanciamento del bianco del display in base al valore cromatico.
- **Naturale:** consente di regolare lo schermo su una tonalità naturale.



- Potete regolare il colore del display solo nella modalità **Vivida**.
- La modalità **Vivida** potrebbe non essere compatibile con applicazioni di terze parti.

Ottimizzazione del bilanciamento del colore a schermo intero

Ottimizzate il colore del display regolando le tonalità di colore che preferite.

Nel menu Impostazioni, toccate **Schermo** → **Modalità schermo** → **Vivida** e regolate la barra di regolazione sotto **Bilanciamento bianco**.

Quando trascinate la barra di regolazione del colore verso **Colori freddi**, la tonalità cromatica blu aumenta. Quando trascinate la barra verso **Colori caldi**, la tonalità cromatica rossa aumenta.

Regolazione della tonalità dello schermo in base al valore cromatico

Aumentate o diminuite determinate tonalità cromatiche regolando singolarmente il valore Rosso, Verde oppure Blu.



- 1 Nel menu Impostazioni, toccate **Schermo** → **Modalità schermo** → **Vivida**.
- 2 Toccate **Impostazioni avanzate**.
- 3 Regolate la barra per i colori **R** (Rosso), **G** (Verde), oppure **B** (Blu) secondo le vostre preferenze. La tonalità dello schermo sarà regolata.
Per regolare il livello di vivacità, trascinate la barra di regolazione sotto **Vivacità**.

Batteria

Verificate la batteria residua e il tempo rimanente per l'utilizzo del dispositivo. Se il dispositivo ha poca autonomia, risparmiate la batteria attivando il risparmio energetico.

Nel menu Impostazioni, toccate **Batteria**.

- **Consumo giornaliero**: consente di controllare il livello della batteria e la cronologia di utilizzo.
- **Risparmio energetico**: consente di attivare la modalità Risparmio energetico per aumentare l'autonomia della batteria.
- **Limiti per l'uso in background**: consente di limitare l'uso della batteria per le applicazioni non utilizzate spesso.
- **Protezione della batteria**: consente di interrompere la ricarica quando la batteria è completamente carica o di limitare la carica massima al livello preimpostato.

- **Informazioni sulla batteria:** consente di consultare le informazioni sulla batteria.
 -  Qui potete controllare le seguenti informazioni sulla batteria. Le informazioni disponibili possono variare a seconda dell'area geografica, del gestore telefonico o del modello.
 - Data di produzione della batteria
 - Data di primo utilizzo
 - Numero di cicli completi di carica/scarica (in base alla capacità nominale)
 - Stato di salute misurato
- **Impostazioni di ricarica:** consente di configurare le impostazioni di carica.
- **Condivisione batteria wireless:** consente di ricaricare un altro dispositivo attraverso la batteria del vostro telefono. Fate riferimento alla sezione [Condivisione batteria wireless](#) per maggiori informazioni.
- **Attenuazione automatica schermo:** consente di ridurre la luminosità dello schermo quando la batteria residua scende sotto un determinato livello.
 - 
 - Il tempo di utilizzo rimanente mostra il tempo residuo prima che la batteria si esaurisca. Questa indicazione potrebbe variare in base alle impostazioni e alle condizioni di funzionamento del dispositivo.
 - Potreste non ricevere notifiche da alcune applicazioni che utilizzano la modalità risparmio energetico.

Sfondo e stile

Modificate le impostazioni per lo sfondo e lo stile della schermata Home e della schermata di blocco.

Nel menu Impostazioni, toccate **Sfondo e stile**.

Temi

Modificate lo schermo del dispositivo secondo il vostro stile utilizzando il tema che preferite.

Nel menu Impostazioni, toccate **Temi**. Appare la schermata Galaxy Themes.

Acquistate o scaricate i temi, gli sfondi, le icone o altri elementi desiderati e utilizzateli sul dispositivo.

Utilizzo di temi, sfondi o icone personali

Se desiderate ripristinare lo stile predefinito o uno stile precedentemente scaricato, nella schermata Galaxy Themes, toccate **Menu** → **Personalizzati** e selezionate la categoria desiderata.

Aggiunta di metodi di pagamento o controllo della cronologia degli acquisti

Nella schermata Galaxy Themes, toccate **Menu** → **Metodi di pagamento** e aggiungete un metodo di pagamento, ad esempio una carta di credito. Potete utilizzare il metodo di pagamento salvato per l'acquisto di contenuti a pagamento nel Galaxy Themes.

Se volete controllare la cronologia degli acquisti, toccate **Menu** → **Ricevute**.



- Le funzioni disponibili possono variare in base alla versione del software del dispositivo, alla versione dell'app o al modello.
- Quando cambiate il tema, alcune applicazioni saranno chiuse e i dati non salvati potrebbero essere persi.

Schermata Home

Configurate le impostazioni per la schermata Home, ad esempio la disposizione dello schermo.

Nel menu Impostazioni, toccate **Schermata Home**.

Schermata di blocco e AOD

Opzioni

Modificate le impostazioni della schermata di blocco e di Always On Display.

Nel menu Impostazioni, toccate **Schermata di blocco e AOD**.

- **Blocco schermo e dati biometrici:** consente di modificare il metodo di blocco dello schermo.
- **Sblocco avanzato:** consente al dispositivo di sbloccarsi quando rileva dispositivi o posizioni affidabili. Fate riferimento alla sezione [Sblocco avanzato](#) per maggiori informazioni.
- **Impostazioni blocco sicuro:** consente di modificare le impostazioni di blocco dello schermo per il metodo di blocco selezionato.
- **Always On Display:** consente di visualizzare informazioni quando lo schermo è spento. Fate riferimento alla sezione [Always On Display](#) per maggiori informazioni.
- **Now bar:** consente di selezionare gli elementi da visualizzare nella schermata di blocco.
- **Tieni premuto per modificare:** consente di visualizzare le opzioni di modifica tenendo premuto sulla schermata di blocco.
- **Orologio roaming:** consente di visualizzare sulla schermata di blocco il fuso orario locale e quello di casa quando siete in roaming.
- **Informazioni contatto:** consente di visualizzare sulla schermata di blocco le informazioni di contatto, ad esempio il vostro indirizzo e-mail.
- **Mostra effetto transiz. sblocco:** consente di visualizzare l'effetto di transizione dello sblocco quando sbloccate lo schermo con i dati biometrici.
- **Informazioni sulla schermata di blocco:** consente di conoscere la versione e le informazioni legali di Schermata di blocco.



- La disponibilità di alcune funzioni può variare in base al gestore telefonico o al modello.
- Le opzioni disponibili potrebbero variare in base al metodo di blocco schermo selezionato.

Sblocco avanzato

Potete impostare di sbloccare il dispositivo o lasciarlo sbloccato quando vengono rilevati dispositivi o luoghi affidabili.

Ad esempio, se avete impostato casa vostra come luogo affidabile, non appena tornerete a casa il vostro dispositivo rileverà la posizione e si sbloccherà automaticamente.

Nel menu Impostazioni, toccate **Schermata di blocco e AOD** → **Sblocco avanzato** e seguite le istruzioni sullo schermo per completare la configurazione.



- Questa funzionalità potrà essere utilizzata dopo aver impostato un metodo di blocco dello schermo.
- Quando accendete il dispositivo o dopo quattro ore dall'ultimo utilizzo, dovrete sbloccare lo schermo utilizzando il segno, il PIN o la password.

Always On Display

(Informazioni mostrate quando lo schermo è spento)

Quando viene disattivato, potete controllare le informazioni sullo schermo, come l'orologio.

Inoltre, potete controllare le notifiche di nuovi messaggi o chiamate perse.

Per impostare la visualizzazione di Always On Display solo nella condizione preimpostata, nel menu Impostazioni, toccate **Schermata di blocco e AOD** → **Always On Display** → **Quando mostrare**, quindi selezionate l'opzione desiderata.



- La luminosità di Always On Display potrebbe cambiare automaticamente in base alle condizioni di illuminazione.

Apertura di notifiche su Always On Display

Quando ricevete notifiche di messaggi, chiamate perse o applicazioni, le icone di notifica compariranno su Always On Display. Toccate due volte l'icona di una notifica per conoscerne i dettagli.

Per utilizzare questa funzionalità, nel menu Impostazioni, toccate **Notifiche** → **Schermata di blocco e** toccate **Schede** sotto **Stile notifica**.



- Se lo schermo è bloccato, dovrete sbloccarlo per controllare le notifiche.

Disattivazione di Always On Display

Nel menu Impostazioni, toccate **Schermata di blocco e AOD**, quindi toccate il cursore **Always On Display** per disattivare questa funzione.

Sicurezza e privacy

Opzioni

Controllate lo stato sicurezza e privacy del dispositivo e modificate le impostazioni.

Nel menu Impostazioni, toccate **Sicurezza e privacy**.

- **Schermata di blocco:** consente di modificare le impostazioni relative alla schermata di blocco.
- **Sicurezza dell'account:** consente di modificare le impostazioni per gli account.
- **Protezione dispositivo smarrito:** consente di attivare o disattivare la funzione Trova dispositivo personale. Accedete a smarthingsfind.samsung.com per rintracciare e controllare il telefono smarrito o rubato. Inoltre, potete controllare la posizione dei dispositivi indossabili connessi a questo telefono. Per impedire ad altri l'accesso alle app e ai dati del dispositivo nel caso in cui questo venga rubato, attivate la funzionalità **Protezione dai furti**.
- **Sicurezza dell'applicazione:** consente di eseguire la scansione delle app e di tenere il dispositivo al sicuro da software dannosi.
- **Aggiornamenti:** consente di conoscere la versione del software del dispositivo e di controllare la presenza di eventuali aggiornamenti.
- **Blocco schermo e dati biometrici:** consente di modificare le impostazioni della schermata di blocco e dei dati biometrici. Fate riferimento alla sezione [Riconoscimento del volto](#) e [Riconoscimento delle impronte digitali](#) per maggiori informazioni.
- **Blocco automatico:** consente di proteggere il dispositivo bloccando le minacce o altre attività sospette.
- **Stato sicurezza dei dispositivi:** consente di controllare lo stato dei dispositivi su cui è stato effettuato l'accesso con il Samsung account personale.
- **Altre impostazioni di sicurezza:** consente di configurare impostazioni di sicurezza aggiuntive. Fate riferimento alla sezione [Wi-Fi protetto](#), [Area Personale](#) e [Samsung Pass](#) per maggiori informazioni.
- **Autorizzazioni utilizzate nelle ultime 24 ore:** consente di consultare la cronologia d'uso delle autorizzazioni di applicazioni o funzionalità.
- **Protezione privacy su Internet:** consente di controllare la cronologia di protezione della privacy internet e di modificarne le impostazioni. Questa funzionalità sarà aggiunta durante l'uso dell'app **Internet Samsung**.
- **Controlli e avvisi:** consente di controllare l'accesso a funzionalità come il microfono e gli appunti.
- **Altre impostazioni sulla privacy:** consente di configurare impostazioni di privacy aggiuntive.



La disponibilità di alcune funzioni può variare in base al gestore telefonico o al modello.

Riconoscimento del volto

Potete impostare lo sblocco dello schermo con il riconoscimento del viso.



- Anche se avete impostato il volto come metodo di sblocco dello schermo, all'accensione del dispositivo non potrete utilizzare questo metodo per sbloccare lo schermo la prima volta. Per utilizzare il dispositivo, dovete sbloccare lo schermo utilizzando il segno, il PIN o la password impostati al momento della registrazione del volto. Fate attenzione a non dimenticare il segno, il PIN o la password.
- Cambiando il metodo di sblocco dello schermo in **Trascinamento** oppure **Nessuno**, metodi che non proteggono il dispositivo, tutti i dati biometrici vengono eliminati.

Precauzioni per l'uso del riconoscimento del volto

Prima di utilizzare il riconoscimento del volto per sbloccare il dispositivo, ricordate le seguenti precauzioni.

- Il dispositivo potrebbe essere sbloccato da qualcuno o qualcosa che vi assomiglia.
- Il riconoscimento del volto è meno sicuro di un segno, un PIN o una password.

Per un miglior riconoscimento del volto

Quando utilizzate il riconoscimento del volto, prestate attenzione ai seguenti punti:

- Considerate le condizioni al momento della registrazione, qualora ad esempio indossiate occhiali, capelli, maschere o abbiate la barba o un trucco pesante.
- Assicuratevi di essere in un'area ben illuminata e che l'obiettivo della fotocamera sia pulito durante la registrazione.
- Assicuratevi che l'immagine non sia sfocata per una migliore corrispondenza.

Registrazione del volto

Per una migliore registrazione del volto, registrate il vostro volto in luoghi chiusi e al riparo dalla luce solare diretta.

- 1 Nel menu Impostazioni, toccate **Sicurezza e privacy** → **Blocco schermo e dati biometrici** → **Riconoscimento del viso**.
- 2 Impostate un metodo di blocco dello schermo.

- 3 Leggete le istruzioni sullo schermo e toccate **Continua**.
 - 4 Toccate **Registra** e posizionate il volto all'interno della cornice sullo schermo.
La fotocamera effettuerà la scansione del vostro volto.
-  • Se lo sblocco dello schermo con il vostro volto non funziona correttamente, toccate **Rimuovi i dati sul viso** per eliminare il volto registrato e registrarlo nuovamente.
 - Per migliorare il riconoscimento del volto, toccate **Aggiungi aspetto alternativo per migliorare il riconoscimento** e aggiungete una nuova scansione del vostro volto.

Sblocco dello schermo con il volto

Potete sbloccare lo schermo con il volto invece di utilizzare un segno, un PIN o una password.

- 1 Nel menu Impostazioni, toccate **Sicurezza e privacy** → **Blocco schermo e dati biometrici**.
- 2 Sbloccate lo schermo usando il metodo preimpostato.
- 3 Toccate **Riconoscimento del viso** e toccate il cursore **Sblocco con viso** per attivare questa funzione.
- 4 Nella schermata di blocco, guardate lo schermo.
Quando il vostro volto viene riconosciuto, potete sbloccare lo schermo senza utilizzare altri metodi di blocco. Se il vostro volto non venisse riconosciuto, utilizzate il metodo di blocco dello schermo preimpostato.

Rimozione dei dati registrati relativi al volto

Potete eliminare i dati registrati relativi al volto.

- 1 Nel menu Impostazioni, toccate **Sicurezza e privacy** → **Blocco schermo e dati biometrici**.
- 2 Sbloccate lo schermo usando il metodo preimpostato.
- 3 Toccate **Riconoscimento del viso** → **Rimuovi i dati sul viso** → **Rimuovi**.
Una volta eliminato il volto registrato, vengono disattivate anche tutte le funzionalità correlate.

Riconoscimento delle impronte digitali

Per permettere al dispositivo il riconoscimento delle impronte digitali, è necessario registrare e memorizzare le informazioni delle vostre impronte sul dispositivo.



- La disponibilità di questa funzione può variare in base al gestore telefonico o al modello.
- Il riconoscimento delle impronte digitali utilizza le caratteristiche peculiari di ciascuna impronta per migliorare la sicurezza del dispositivo. La probabilità che il sensore di impronte digitali confonda due impronte digitali diverse è molto ridotta. Tuttavia, in rari casi in cui due impronte digitali siano molto simili, il sensore potrebbe riconoscerle come identiche.
- Una pellicola protettiva spesso può influire sulle prestazioni. Se utilizzate una pellicola protettiva per lo schermo, assicuratevi che sia compatibile con il sensore per impronte digitali sullo schermo. (Ad esempio le pellicole protettive per lo schermo vendute da Samsung)
- Anche se avete impostato l'impronta digitale come metodo di blocco dello schermo, all'accensione del dispositivo non potrà essere utilizzata per sbloccare lo schermo la prima volta. Per utilizzare il dispositivo, dovete sbloccare lo schermo utilizzando il segno, il PIN o la password impostati al momento della registrazione dell'impronta digitale. Fate attenzione a non dimenticare il segno, il PIN o la password.
- Se le impronte non dovessero venire riconosciute, sbloccate il dispositivo utilizzando il segno, il PIN o la password che avete impostato quando avete registrato l'impronta, quindi registrate di nuovo le impronte. Se dimenticate il segno, il PIN o la password, potrete utilizzare il dispositivo solo dopo averlo ripristinato. Samsung non è responsabile per eventuali perdite di dati o inconvenienti causati da codici di sblocco dimenticati.
- Cambiando il metodo di sblocco dello schermo in **Trascinamento** oppure **Nessuno**, metodi che non proteggono il dispositivo, tutti i dati biometrici vengono eliminati.

Per un miglior riconoscimento delle impronte digitali

Quando effettuate la scansione delle vostre impronte digitali sul dispositivo, prestate attenzione alle seguenti condizioni che potrebbero incidere sulla resa della funzione:

- Il dispositivo potrebbe non riconoscere le impronte digitali con rughe o cicatrici.
- Il dispositivo potrebbe non riconoscere le impronte digitali di dita piccole o sottili.
- Per migliorare la resa del riconoscimento, registrate le impronte digitali delle dita che usate più spesso per svolgere attività sul dispositivo.
- Il dispositivo è dotato di un sensore di riconoscimento delle impronte digitali integrato nella parte centrale inferiore dello schermo. Attenti a non graffiare o danneggiare la pellicola protettiva dello schermo o lo schermo in corrispondenza del sensore di riconoscimento delle impronte digitali con oggetti come monete, chiavi, penne e collane.
- Assicuratevi che l'area del sensore di riconoscimento delle impronte digitali nella parte centrale inferiore dello schermo e le vostre dita siano pulite e asciutte.
- Se piegate il dito o utilizzate la punta, il dispositivo potrebbe non riconoscere le impronte digitali. Premete sullo schermo in modo che il dito sia ben a contatto con la superficie del sensore di riconoscimento delle impronte digitali.

Registrazione delle impronte digitali

Nel menu Impostazioni, toccate **Sicurezza e privacy** → **Blocco schermo e dati biometrici** → **Impronte digitali** e seguite le istruzioni sullo schermo per registrare l'impronta digitale. Dopo la registrazione, potete verificare se l'impronta digitale è registrata e il relativo nome toccando **Verifica impronte digitali aggiunte**.

Sblocco dello schermo con le impronte digitali

Potete sbloccare lo schermo con l'impronta digitale invece di un segno, di un PIN o di una password.

- 1 Nel menu Impostazioni, toccate **Sicurezza e privacy** → **Blocco schermo e dati biometrici**.
- 2 Sbloccate lo schermo usando il metodo preimpostato.
- 3 Toccate **Impronte digitali** e toccate il cursore **Sblocco con impronta digitale** per attivare questa funzione.
- 4 Nella schermata di blocco, posizionate il dito sul sensore di riconoscimento delle impronte digitali ed eseguite la scansione.

Riconoscimento delle impronte con lo schermo spento

- 1 Nel menu Impostazioni, toccate **Sicurezza e privacy** → **Blocco schermo e dati biometrici**.
- 2 Sbloccate lo schermo usando il metodo preimpostato.
- 3 Tocate **Impronte digitali** e toccate il cursore **Impronta digitale sempre attiva** per attivare questa funzione.
Toccando **Mostra icona con schermo spento**, potete modificare quando visualizzare l'icona di riconoscimento delle impronte digitali oppure impedire la visualizzazione dell'icona.

Eliminazione delle impronte digitali registrate

Potete eliminare le impronte digitali registrate.

- 1 Nel menu Impostazioni, toccate **Sicurezza e privacy** → **Blocco schermo e dati biometrici**.
- 2 Sbloccate lo schermo usando il metodo preimpostato.
- 3 Tocate **Impronte digitali**, selezionate l'impronta digitale da eliminare, quindi toccate **Rimuovi** → **Rimuovi**.

Wi-Fi protetto

Wi-Fi protetto è un servizio che protegge la vostra connessione di rete Wi-Fi. Crittografa i dati utilizzando le reti Wi-Fi e disabilita il monitoraggio di applicazioni e siti Web, per consentirvi di utilizzare in sicurezza le reti Wi-Fi. Ad esempio, quando utilizzate una rete Wi-Fi non protetta in luoghi pubblici come bar o aeroporti, Wi-Fi protetto si attiva automaticamente per evitare che qualcuno possa accedere illegalmente alle vostre informazioni di accesso o monitorare la vostra attività su applicazioni e siti Web.

Nel menu Impostazioni, toccate **Sicurezza e privacy** → **Altre impostazioni di sicurezza** → **Wi-Fi protetto** e seguite le istruzioni sullo schermo per completare la configurazione. Toccando **Attività di protezione**, potete controllare la cronologia di come e quando la rete è stata protetta da Wi-Fi protetto.

Quando la funzionalità Wi-Fi protetto è attiva, sulla barra di stato compare l'icona VPN (.

-  • L'utilizzo di questa funzionalità potrebbe causare un rallentamento nella velocità della rete Wi-Fi.
- La disponibilità di questa funzionalità potrebbe variare in base alla rete Wi-Fi, al gestore telefonico o al modello.

Applicazioni da proteggere con Wi-Fi protetto

Selezionate le applicazioni da proteggere con Wi-Fi protetto per mantenere al sicuro i vostri dati, ad esempio la password o l'attività nelle applicazioni, ed evitare che altre persone possano accedervi.

Nel menu Impostazioni, toccate **Sicurezza e privacy** → **Altre impostazioni di sicurezza** → **Wi-Fi protetto** → l'icona Altre impostazioni (🔒) → **Impostazioni** → **Applicazioni protette** e toccate i cursori accanto alle applicazioni da proteggere con Wi-Fi protetto.



Alcune applicazioni potrebbero non supportare questa funzione.

Acquisto di piani di protezione

Ogni mese avete a disposizione un piano di protezione gratuito per le reti Wi-Fi. Inoltre, potete acquistare piani di protezione a pagamento e avere una protezione illimitata della larghezza di banda per un periodo di tempo limitato.

- 1 Nel menu Impostazioni, toccate **Sicurezza e privacy** → **Altre impostazioni di sicurezza** → **Wi-Fi protetto**.
- 2 Toccate informazioni piano di protezione → **Aggiorna** e selezionate il piano desiderato.



Alcuni piani di protezione possono essere trasferiti a un altro dispositivo registrato con il vostro Samsung account.

- 3 Seguite le istruzioni sullo schermo per completare l'acquisto.



Area Personale

L'Area Personale protegge i contenuti e le applicazioni private, come foto e contatti, dall'accesso altrui. Potete proteggere i contenuti e le applicazioni private anche quando il dispositivo è sbloccato.





L'Area Personale è un'area separata di archiviazione protetta. I dati nell'Area Personale non possono essere trasferiti ad altri dispositivi con metodi di condivisione non approvati, come USB o Wi-Fi Direct. Il tentativo di personalizzare il sistema operativo o di modificare il software causerà il blocco automatico dell'Area Personale, rendendola inaccessibile. Prima di salvare i dati nell'Area Personale, assicuratevi di effettuarne una copia in un'altra posizione sicura.

Impostazione dell'Area Personale



- 1 Aprite **Impostazioni** e toccate **Sicurezza e privacy** → **Altre impostazioni di sicurezza** → **Area Personale**.
 - 2 Seguite le istruzioni sullo schermo per completare la configurazione.
Quando compare una finestra pop-up che chiede se ripristinare il tipo di blocco dell'Area Personale con il Samsung account, toccate **Consenti**. Se avete dimenticato il tipo di blocco, potete ripristinarlo utilizzando il vostro Samsung account. Non attivando questa funzionalità, se avete dimenticato il tipo di blocco non potete ripristinarlo.
A configurazione completa, compare la schermata Area Personale e l'icona dell'applicazione () viene aggiunta al menu Applicazioni.
-  • Quando l'applicazione **Area Personale** è bloccata, dovete sbloccarla utilizzando il metodo di blocco preimpostato.
 - Per modificare il nome o l'icona dell'Area personale, toccate l'icona Altre impostazioni () → **Personalizza**.

Impostazione di blocco automatico per l'Area Personale

- 1 Aprite l'applicazione **Area Personale** e toccate l'icona Altre impostazioni () → **Impostazioni** → **Blocco automatico Area Personale**.
 - 2 Selezionate un'opzione di blocco.
-  Per bloccare manualmente l'Area Personale, toccate l'icona Altre impostazioni () → **Blocca ed esci**.

Spostamento di contenuti nell'Area Personale

Spostate i contenuti, come foto e video, nell'Area Personale. Le azioni seguenti forniscono un esempio di come spostare un'immagine dallo spazio di archiviazione predefinito all'Area Personale.

- 1 Aprite l'applicazione **Area Personale** e toccate l'icona Altre impostazioni () → **Aggiungi file**.
 - 2 Toccate **Immagini**, selezionate le immagini da spostare, quindi toccate **Fatto**.
 - 3 Toccate **Sposta**.
Gli elementi selezionati saranno eliminati dalla cartella originale e spostati nell'Area Personale. Per conservarne una copia, toccate **Copia**.
-  Il metodo di spostamento dei contenuti potrebbe variare in base al tipo di contenuto.

Spostamento di contenuti dall'Area Personale

Spostate i contenuti dall'Area Personale all'applicazione corrispondente all'interno dello spazio di archiviazione predefinito. Le seguenti azioni forniscono un esempio di come spostare un'immagine dall'Area Personale allo spazio di archiviazione predefinito.

- 1 Aprite l'applicazione **Area Personale** e toccate **Galleria**.
- 2 Selezionate un'immagine e toccate l'icona Altre impostazioni (⋮) → **Sposta fuori da Area Personale**.
Gli elementi selezionati saranno spostati in **Galleria** all'interno dello spazio di archiviazione predefinito.

Aggiunta delle applicazioni

Aggiungete un'applicazione da utilizzare nell'Area Personale.

- 1 Aprite l'applicazione **Area Personale** e toccate l'icona Aggiungi applicazioni (+).
- 2 Spuntate una o più applicazioni installate sul dispositivo e toccate **Aggiungi**.

Rimozione delle applicazioni dall'Area Personale

Tenete premuto sull'applicazione da eliminare e toccate **Disinstalla**.

Aggiunta di un account

Aggiungete i vostri account Samsung e Google, oppure altri account, da sincronizzare con le applicazioni dell'Area Personale.

- 1 Aprite l'applicazione **Area Personale** e toccate l'icona Altre opzioni (⋮) → **Impostazioni** → **Gestisci account** → **Aggiungi account**.
- 2 Selezionate un servizio per l'account.
- 3 Seguite le istruzioni sullo schermo per completare la configurazione dell'account.

Nascondere l'Area Personale

Potete crittografare l'Area Personale e nascondere la scelta rapida dal menu Applicazioni.

Aprite il pannello delle impostazioni rapide e toccate l'icona Espandi (—) → **Area Personale** (🔒) → **Nascondi**. In alternativa, aprite l'applicazione **Area Personale** e toccate l'icona Altre opzioni (⋮) → **Nascondi Area Personale** → **Nascondi Area Personale**.

Per mostrare e aprire nuovamente l'Area Personale, aprite il pannello delle impostazioni rapide, toccate l'icona Espandi (—) → **Area Personale** (🔒), quindi sbloccate l'Area Personale attraverso il metodo di blocco Area Personale preimpostato.

Disinstallazione dell'Area Personale

Potete disinstallare l'Area Personale, compresi i contenuti e le applicazioni al suo interno.

Aprirete l'applicazione **Area Personale** e toccherete l'icona Altre opzioni (☰) → **Impostazioni** → **Altre impostazioni** → **Disinstalla**.

Per eseguire il backup di contenuti prima di disinstallare l'Area Personale, spuntate **Sposta file multimediali fuori da Area Personale** e toccherete **Disinstalla**. Per accedere ai dati di cui è stato eseguito il backup dall'Area Personale, aprirete l'applicazione **Archivio** e toccherete **Spazio di archiviazione interno** → **Download** → **Secure Folder**.



Il backup delle note salvate in **Samsung Notes** non viene eseguito.

Samsung Pass

Verificate la vostra identità con Samsung Pass quando utilizzate servizi che richiedono l'accesso o i vostri dati personali.

Registrazione di Samsung Pass

Nel menu Impostazioni, toccherete **Sicurezza e privacy** → **Altre impostazioni di sicurezza** → **Password, passkey e riempimento automatico** → **Samsung Pass**. Seguite le istruzioni sullo schermo per completare la configurazione.

Salvataggio dei dati su Samsung Pass

Quando salvate su Samsung Pass i dati di accesso o personali ad app o siti web, potete inserire i dati automaticamente.



Potete salvare i dati manualmente o verificare e gestire i dati salvati su Samsung Pass.

Salvataggio dei dati di accesso

Nella pagina di accesso dell'applicazione o del sito web, inserite ID e password, quindi toccherete il tasto di accesso. Quando compare una finestra pop-up che vi chiede di salvare le informazioni di accesso, toccherete **Salva**.

Salvataggio dei dati personali

Nella schermata principale di Samsung Pass, selezionate un'opzione sotto **Informazioni private**, inserite i dati, quindi toccherete **Salva**.

Inserimento automatico dei dati

Potete inserire automaticamente i dati di accesso o personali salvati su Samsung Pass, come l'indirizzo o le informazioni sulle carte di pagamento.



- Questa funzione potrebbe non essere disponibile per alcune applicazioni o siti web.
- La funzionalità di riempimento automatico sui siti web è disponibile solo per i siti a cui accedete attraverso l'applicazione **Internet Samsung**.

Accesso tramite passkey

Nelle app o sui siti web che supportano l'accesso tramite passkey, potete accedere con una passkey salvata su Samsung Pass invece dei dati di accesso.

- 1 Nell'app o sul sito web che state utilizzando, create una passkey.
Il metodo di creazione della passkey può variare a seconda dell'app o del sito web.
- 2 Quando compare una finestra pop-up che vi chiede di salvare la passkey, selezionate Samsung Pass e seguite le istruzioni sullo schermo per salvare la passkey.
A questo punto potete effettuare l'accesso con la passkey salvata su Samsung Pass.

Posizione

Modificate le impostazioni relative alla vostra posizione.

Nel menu Impostazioni, toccate **Posizione**.

- **Autorizzazioni applicazione:** consente di consultare l'elenco delle applicazioni autorizzate ad accedere alla posizione del dispositivo e di modificare le impostazioni di autorizzazione.
- **Servizi per la posizione:** consente di utilizzare le funzioni Wi-Fi o Bluetooth per aumentare la precisione delle informazioni di posizione, anche quando queste funzionalità sono disattivate. Inoltre, potete controllare i servizi di posizione utilizzati dal dispositivo.
- **Accesso recente:** consente di controllare quali applicazioni richiedono le informazioni relative alla vostra posizione corrente.

Sicurezza ed emergenza

Gestite le vostre informazioni mediche e i contatti di emergenza. Inoltre, potete modificare le impostazioni delle funzioni di emergenza, tra cui le allerte di emergenza.

Nel menu Impostazioni, toccate **Sicurezza ed emergenza**.

- **Informazioni mediche:** consente di inserire le vostre informazioni mediche.
- **Contatti di emergenza:** consente di aggiungere i vostri contatti di emergenza.
- **SOS di emergenza:** consente di effettuare una chiamata di emergenza al numero preimpostato premendo diverse volte il tasto Laterale, come indicato nel menu Impostazioni di questa funzionalità.
- **Condivisione di emergenza:** consente al dispositivo di inviare informazioni, ad esempio la posizione o le notifiche di batteria scarica del dispositivo, ai contatti di emergenza per un determinato periodo di tempo.
- **Silenzia le notifiche mentre sei alla guida:** consente di attivare automaticamente la funzione Non disturbare durante la guida.
- **Servizio di localizzazione per emergenze:** consente di attivare il servizio di geolocalizzazione per emergenze (ELS).
- **Avvisi di emergenza wireless:** consente di modificare le impostazioni delle allerte wireless di emergenza.
- **Allerte terremoti:** consente di attivare gli avvisi sui terremoti.
- **Avvisi sui Tracker Sconosciuti:** consente di ricevere una notifica in caso di rilevamento di un tracker sconosciuto che si sposta insieme a voi.



La disponibilità di alcune funzioni può variare in base all'area geografica o al modello.

Account e backup

Opzioni

Sincronizzate, eseguite il backup, oppure ripristinate i dati del dispositivo tramite Samsung Cloud. Inoltre, potete accedere agli account, ad esempio il Samsung account oppure l'Account Google, oppure trasferire i dati da o verso altri dispositivi attraverso Smart Switch.

Nel menu Impostazioni, toccate **Account e backup**.

- **Gestisci account:** consente di aggiungere i vostri account Samsung e Google, oppure altri account, per eseguire la sincronizzazione.
- **Samsung Cloud:** consente di effettuare il backup di dati e impostazioni e di ripristinare i dati e le impostazioni del dispositivo precedente anche quando non lo avete a disposizione. Fate riferimento alla sezione [Samsung Cloud](#) per maggiori informazioni.
- **Google Drive:** consente di proteggere le informazioni personali, i dati delle applicazioni e le impostazioni del dispositivo. Potete eseguire il backup dei vostri dati sensibili. Per eseguire il backup dei dati dovete accedere al vostro Account Google.
- **Smart Switch:** consente di aprire Smart Switch e di trasferire i dati dal dispositivo precedente. Fate riferimento alla sezione [Trasferimento dei dati dal dispositivo precedente \(Smart Switch\)](#) per maggiori informazioni.



Eseguite regolarmente il backup dei dati in un luogo sicuro, come Samsung Cloud o su un computer, in modo da poterli ripristinare se danneggiati o smarriti a causa di un ripristino ai dati di fabbrica indesiderato.

Samsung Cloud

Effettuate il backup dei dati del dispositivo su Samsung Cloud e ripristinateli in un secondo momento.

Esecuzione del backup dei dati

Potete effettuare il backup dei dati del dispositivo su Samsung Cloud.

- 1 Nel menu Impostazioni, toccate **Account e backup** e toccate **Dati sottoposti a backup** sotto **Samsung Cloud**.
- 2 Toccate i cursori accanto agli elementi di cui desiderate eseguire il backup e toccate **Esegui backup adesso**.

3 Toccate **Fatto**.



- Il backup non è disponibile per alcuni dati. Per verificare quali dati saranno oggetto di backup, nel menu Impostazioni, toccate **Account e backup** e toccate **Dati sottoposti a backup** sotto **Samsung Cloud**.
- Per controllare i dati di backup relativi ad altri dispositivi sul vostro Samsung Cloud, nel menu Impostazioni, toccate **Account e backup** → **Ripristina dati**, quindi selezionate il dispositivo desiderato.

Ripristino dei dati

Potete ripristinare sul dispositivo i dati di backup da Samsung Cloud.

- 1 Nel menu Impostazioni, toccate **Account e backup**.
- 2 Toccate **Ripristina dati** e selezionate il dispositivo desiderato.
- 3 Spuntate gli elementi da ripristinare e toccate **Ripristina**.

Servizi Google

Configurate le impostazioni relative ad alcune funzioni offerte da Google.



Nel menu Impostazioni, toccate **Servizi Google**.

Funzioni avanzate

Opzioni

Attivate le funzioni avanzate e modificate le impostazioni che le controllano.

Nel menu Impostazioni, toccate **Funzioni avanzate**.

- **Bixby**: Bixby è un'interfaccia utente che consente un utilizzo più semplice del vostro dispositivo. Fate riferimento alla sezione [Bixby](#) per maggiori informazioni.
- **Labs**: consente di utilizzare le nuove funzionalità del dispositivo.
- **S Pen**: consente di modificare le impostazioni per l'utilizzo della S Pen. Fate riferimento alla sezione [S Pen \(Galaxy S26 Ultra\)](#) per maggiori informazioni.
- **Tasto Laterale**: consente di selezionare un'applicazione o una funzionalità da avviare tramite tasto Laterale. Fate riferimento alla sezione [Configurazione del tasto Laterale](#) per maggiori informazioni.
- **Attivazione vocale**: consente di selezionare quali assistenti AI attivare con la voce.
- **Multischermo**: consente di impostare la modalità di avvio del Multischermo. Inoltre, potete configurare le impostazioni per il multischermo. Fate riferimento alla sezione [Multischermo](#) per maggiori informazioni.
- **Movimenti e gesti**: consente di attivare o disattivare le funzionalità relative ai movimenti e gesti. Fate riferimento alla sezione [Movimenti e gesti](#) per maggiori informazioni.
- **Modalità con una mano**: consente di attivare la modalità d'uso a una mano per aumentare la praticità d'uso del dispositivo con una mano.
- **Schermate e registrazioni schermo**: consente di modificare le impostazioni relative agli screenshot e alla registrazione dello schermo.
- **Effetti video**: consente di utilizzare vari effetti, ad esempio la modifica dello sfondo durante l'utilizzo della fotocamera in alcune app. Fate riferimento alla sezione [Effetti video](#) per maggiori informazioni.
 Questa funzionalità è disponibile solo in alcune applicazioni.
- **Luminosità video**: consente di selezionare la luminosità dello schermo e rendere più vivaci i colori durante la riproduzione video.
 Questa funzione potrebbe non essere disponibile per alcune applicazioni.
- **Super HDR**: consente di regolare la luminosità del display per esaltare tutta la gamma di colori e il contrasto nelle foto scattate con i dispositivi Galaxy.

- **Impostazioni di Game Booster:** consente di configurare le impostazioni di Game Booster.
- **Galaxy Avatar:** consente di creare gli avatar che volete e di divertirvi a usarli in varie funzionalità. Fate riferimento alla sezione [Galaxy Avatar](#) per maggiori informazioni.
- **Doppio Account:** consente di installare due volte la stessa applicazione e di utilizzare due account diversi per la stessa applicazione di messaggistica. Fate riferimento alla sezione [Doppio Account](#) per maggiori informazioni.



La disponibilità di alcune funzioni può variare in base al gestore telefonico o al modello.

Movimenti e gesti

Attivate o disattivate le funzionalità relative ai movimenti e gesti.

Nel menu Impostazioni, toccate **Funzioni avanzate** → **Movimenti e gesti**.

- **Solleva per attivare:** consente di accendere lo schermo quando sollevate il dispositivo.
- **Tocco doppio per accens. schermo:** consente di accendere lo schermo del dispositivo toccando due volte su un punto qualsiasi dello schermo quando è spento.
- **Tocco doppio per spegnim. schermo:** consente di spegnere lo schermo toccando due volte un'area vuota sulla schermata Home oppure sulla schermata di blocco.
- **Avviso sollevamento smartphone:** consente di impostare la vibrazione dello smartphone quando viene sollevato in caso di notifiche, ad esempio una chiamata persa.



Questa funzione potrebbe non funzionare se lo schermo è acceso o il dispositivo non è su una superficie piana.

- **Disattiva audio con i gesti:** consente di disattivare alcuni suoni utilizzando movimenti o gesti.
- **Acquisisci con trascinamento palmo:** consente di acquisire una schermata quando scorrete la mano, verso sinistra o destra, sullo schermo. Le immagini acquisite sono disponibili in **Galleria**. Durante l'utilizzo di alcune applicazioni e funzionalità non è possibile acquisire alcuna schermata.







In caso di scossoni eccessivi o urti, alcune funzioni del dispositivo che utilizzano i sensori potrebbero essere attivate inavvertitamente.

Effetti video

Potete utilizzare diverse funzionalità, ad esempio la modifica dello sfondo durante l'utilizzo della fotocamera in alcune app.

Mentre utilizzate la fotocamera in applicazioni che supportano questa funzionalità, aprite il pannello di impostazioni rapide e toccate **Effetti video**.

- : consente di ripristinare le impostazioni.
 - : consente di selezionare o di aggiungere colori o immagini di sfondo.
 - **Sfondo**: consente di cambiare o sfocare lo sfondo.
 - **Viso**: consente di applicare effetti estetici al volto.
 - **Tono colore**: consente di regolare la tonalità cromatica e la luminosità dello schermo.
 - **Inquadratura automatica**: consente di attivare o disattivare l'inquadratura automatica. Attivando questa funzione, il dispositivo cambia l'angolo di ripresa e aumenta lo zoom automaticamente riconoscendo e tracciando le persone.
 - **Reazioni**: consente di attivare o disattivare le reazioni. Per maggiori informazioni sull'uso delle reazioni, toccate l'icona Consigli ()
 - **Mostra solo me**: consente di mostrare solo il vostro volto nascondendo quello altrui. È necessaria la registrazione del volto la prima volta che usate questa funzionalità. Toccate **Registra** ed effettuate la registrazione del volto.
 - **Illumina**: consente di far risaltare e rendere più nitide le persone anche negli ambienti scuri.
-  • La disponibilità di alcune funzionalità potrebbe variare in base al modello.
- Alcune funzionalità sono disponibili solo quando utilizzate la fotocamera anteriore.

Galaxy Avatar

Create gli avatar che volete e divertitevi a usarli in varie funzionalità.

Nel menu Impostazioni, toccate **Funzioni avanzate** → **Galaxy Avatar**. Se avete aggiunto l'icona dell'applicazione al menu Applicazioni, aprite l'applicazione **Galaxy Avatar**.

Creazione di un Galaxy Avatar

Avviate Galaxy Avatar, toccate l'icona Crea () , quindi seguite le istruzioni sullo schermo per creare un avatar.

Uso degli adesivi Galaxy Avatar

Quando create un avatar, saranno creati automaticamente degli adesivi con espressioni ed emozioni avatar. Potete utilizzare i vostri adesivi avatar quando inviate messaggi oppure su un social network.

Avviate Galaxy Avatar e toccate **Adesivi avatar**. Per creare i vostri adesivi personali, toccate l'icona Crea adesivi personalizzati (+) nella parte superiore della lista adesivi.

Uso della fotocamera Galaxy Avatar

Create foto e video divertenti con gli avatar utilizzando varie modalità di scatto.

Avviate Galaxy Avatar e toccate **Fotocamera avatar**. Selezionate l'avatar e la modalità che intendete usare, quindi scattate una foto o registrate un video.

Doppio Account

Installate la seconda applicazione e utilizzate due account diversi per la stessa applicazione di messaggistica.

1 Nel menu Impostazioni, toccate **Funzioni avanzate** → **Doppio Account**.

Compariranno le applicazioni supportate.

2 Toccate il cursore di un'applicazione per installare la seconda applicazione.

La seconda applicazione sarà installata. L'icona della seconda applicazione sarà visualizzata con l'icona Seconda applicazione (🗨️).



- La funzionalità Doppio Account potrebbe non essere disponibile in base all'applicazione.
- Alcune funzionalità dell'applicazione potrebbero essere limitate nella seconda applicazione.

Disinstallazione di una seconda applicazione

1 Nel menu Impostazioni, toccate **Funzioni avanzate** → **Doppio Account**.

2 Toccate il cursore dell'applicazione che desiderate disinstallare e toccate **Disinstalla**.

Tutti i dati relativi alla seconda applicazione saranno eliminati.



Se disinstallate la prima applicazione, verrà eliminata anche la seconda applicazione.

Benessere digitale e controllo genitori

Controllate la cronologia di utilizzo del dispositivo e utilizzate funzionalità che impediscono al dispositivo di interferire con la vostra vita. Inoltre, potete configurare i controlli parentali per i vostri figli e gestire la loro esperienza digitale.

Nel menu Impostazioni, toccate **Benessere digitale e controllo genitori**.

- **Timer applicazioni:** consente di limitare il tempo di utilizzo giornaliero per ciascuna applicazione impostando un timer. A limite raggiunto, l'applicazione si disattiva e non è utilizzabile.
- **Obiettivo tempo di utilizzo dello schermo:** consente di impostare la durata di utilizzo del dispositivo in una giornata.
- **Monitoraggio guida:** consente di attivare il monitoraggio della guida per monitorare il tempo di utilizzo del dispositivo durante la guida.
- **Monitoraggio passeggiata:** consente di attivare il monitoraggio della camminata per monitorare il tempo di utilizzo del dispositivo durante la camminata.
- **Monitoraggio volume:** consente di attivare il monitoraggio del volume per proteggere l'udito.
- **Restrizioni contenuto:** consente di limitare l'accesso ai siti web o di impostare le restrizioni basate sull'età per le applicazioni e i giochi. Questa funzionalità è disponibile solo sull'app **Internet Samsung** e sull'app **Galaxy Store**.
- **Controllo genitori:** consente di gestire l'esperienza digitale dei vostri figli.

Assistenza dispositivo

La funzionalità di cura del dispositivo offre una visione completa dello stato della batteria, dello spazio di archiviazione, della memoria e della sicurezza del sistema del vostro dispositivo. Inoltre, potete anche ottimizzare il dispositivo.

Nel menu Impostazioni, toccate **Assistenza dispositivo**.

- **Ottimizza adesso:** consente di chiudere le app eseguite in background o che usano una quantità anomala di batteria e di analizzare app che hanno subito un blocco e malware per ottimizzare il dispositivo.
- **Batteria:** consente di verificare la batteria residua e il tempo rimanente per l'utilizzo del dispositivo. Se il dispositivo ha poca autonomia, risparmiate la batteria attivando il risparmio energetico. Fate riferimento alla sezione [Batteria](#) per maggiori informazioni.

- **Spazio di archiviazione:** consente di verificare lo stato dello spazio di archiviazione utilizzato e disponibile e di liberarlo eliminando i file non necessari, ad esempio i file del cestino, quelli inutilizzati o quelli duplicati, dopo averli controllati.
 -  La capacità realmente disponibile dello spazio di archiviazione interno è inferiore alla capacità specificata perché il sistema operativo e le applicazioni predefinite occupano parte dello spazio. La capacità disponibile potrebbe variare quando effettuate l'aggiornamento del dispositivo.
 - Potete controllare la capacità disponibile dello spazio di archiviazione interno nella sezione Specifiche del dispositivo sul sito Web Samsung.
- **Memoria:** consente di verificare l'uso della memoria o di toccare **Pulisci ora** per liberare la memoria chiudendo le applicazioni in background.
- **Protezione app:** consente di analizzare il dispositivo alla ricerca di malware e altre attività sospette per restare al sicuro.
- **Profilo prestazioni:** consente di modificare il profilo prestazioni in base alla velocità di elaborazione del dispositivo, alla durata della batteria e all'efficienza del sistema di raffreddamento.
- **Ottimizzazione automatica:** consente di effettuare l'ottimizzazione automatica, chiudendo le app in background o svuotando la memoria, in modo da mantenere il dispositivo operativo in condizioni ottimali.

Tocate **Riavvio automatico** per permettere al dispositivo di riavviarsi automaticamente quando vengono rilevati problemi nelle prestazioni o a un orario impostato manualmente.
- **Aggiornamento software:** consente di aggiornare il software del dispositivo attraverso il servizio Firmware Over-The-Air (FOTA). Inoltre, potete pianificare gli aggiornamenti del software.
- **Diagnostica:** consente di testare il dispositivo tramite Samsung Members.
- **Modalità Manutenzione:** attivate la modalità Manutenzione per proteggere la privacy quando il dispositivo viene utilizzato da altri, ad esempio quando lo inviate per effettuare riparazioni.

Applicazioni

Gestite le applicazioni del dispositivo e modificatene le impostazioni. Potete controllare le informazioni sull'uso delle applicazioni, modificarne le impostazioni relative a notifiche e permessi, oppure disinstallare o disattivare le applicazioni non necessarie.

Nel menu Impostazioni, toccate **Applicazioni**.

Gestione generale

Personalizzate le impostazioni di sistema del dispositivo oppure effettuate il reset del dispositivo.

Nel menu Impostazioni, toccate **Gestione generale**.

- **Lingua:** consente di selezionare le lingue del dispositivo. Fate riferimento alla sezione [Aggiunta delle lingue del dispositivo](#) per maggiori informazioni.
- **Lingue applicazione:** consente di la lingua da utilizzare per ogni applicazione.
- **Pacchetti lingua:** consente di gestire o scaricare i pacchetti lingua per l'inserimento vocale, la funzione di sintesi vocale e la traduzione.
- **Data e ora:** consente di accedere e modificare le impostazioni per controllare la modalità di visualizzazione di data e ora sul dispositivo.
 Se la batteria rimane completamente scarica, la data e l'ora vengono azzerate.
- **Impostazioni Tastiera Samsung:** consente di modificare le impostazioni della Tastiera Samsung.
- **Tastiera:** consente di selezionare una tastiera da utilizzare per impostazione predefinita e di modificare le impostazioni della tastiera.
- **Tastiera fisica:** consente di modificare le impostazioni di una tastiera esterna.
- **Mouse:** consente di modificare le impostazioni di un mouse esterno.
- **Touchpad:** consente di modificare le impostazioni di un touchpad esterno.
- **Ripristina:** consente di effettuare il reset del dispositivo o di eseguire il ripristino ai dati di fabbrica.
- **Servizio di personalizzazione:** consente di ottenere un servizio personalizzato in base ai vostri interessi e alle vostre abitudini di utilizzo del dispositivo.
- **Contattateci:** consente di fare domande o di controllare le domande più frequenti.

Aggiunta delle lingue del dispositivo

Potete aggiungere le lingue da utilizzare sul dispositivo.

- 1 Nel menu Impostazioni, toccate **Gestione generale** → **Lingua** → **Aggiungi lingua**.
- 2 Selezionate una lingua da aggiungere.
- 3 Per impostare la lingua selezionata come lingua predefinita, toccate **Imposta**. Per mantenere l'impostazione della lingua attuale, toccate **Mantieni corrente**.
La lingua selezionata sarà aggiunta all'elenco delle lingue. Se avete cambiato la lingua predefinita, la lingua selezionata sarà aggiunta in cima all'elenco.

Per cambiare la lingua predefinita dall'elenco delle lingue, selezionate la lingua desiderata e toccate **Applica**. Se un'applicazione non supportasse la lingua predefinita, verrà utilizzata la lingua successiva supportata presente nell'elenco.

Accessibilità

Configurate varie impostazioni per migliorare l'accessibilità al dispositivo. Fate riferimento alla sezione [Accessibilità](#) per maggiori informazioni.

Nel menu Impostazioni, toccate **Accessibilità**.

Aggiornamento software

Aggiornate il software del dispositivo attraverso il servizio Firmware Over-The-Air (FOTA). Inoltre, potete modificare l'impostazione di aggiornamento automatico.

Nel menu Impostazioni, toccate **Aggiornamento software**. Toccate **Cerca aggiornamenti** e controllate la presenza di aggiornamenti o installateli manualmente.

Per modificare l'impostazione di download automatico, toccate l'icona Altre opzioni (⋮) → **Download automatico**.



In caso di rilascio di aggiornamenti del software ai fini della sicurezza del dispositivo e del blocco di nuovi tipi di minacce, questi potrebbero essere installati automaticamente senza richiedere il vostro consenso.

Informazioni sugli aggiornamenti di sicurezza

Gli aggiornamenti di sicurezza servono a potenziare la sicurezza del dispositivo e a proteggere i vostri dati personali. Per gli aggiornamenti di sicurezza del vostro modello, visitate security.samsungmobile.com.

 Il sito Web supporta solo alcune lingue.

Informazioni sul telefono

Accedete alle informazioni sul dispositivo.

Nel menu Impostazioni, toccate **Informazioni sul telefono**.

Per modificare il nome del dispositivo, toccate **Rinomina**.

- **Informazioni sullo stato:** consente di conoscere varie informazioni relative al dispositivo, come lo stato della scheda SIM, l'indirizzo MAC Wi-Fi e il numero seriale.
- **Informazioni legali:** consente di accedere alle informazioni legali relative al dispositivo, come le precauzioni di sicurezza e le licenze open source.
- **Informazioni software:** consente di accedere alle informazioni sul software del dispositivo, come la versione del sistema operativo e la versione del firmware.
- **Informazioni sulla batteria:** consente di consultare le informazioni sulla batteria.

 Qui potete controllare le seguenti informazioni sulla batteria. Le informazioni disponibili possono variare a seconda dell'area geografica, del gestore telefonico o del modello.

- Data di produzione della batteria
- Data di primo utilizzo
- Numero di cicli completi di carica/scarica (in base alla capacità nominale)
- Stato di salute misurato

Avvisi sull'utilizzo

Precauzioni sull'utilizzo del dispositivo

Quando utilizzate il dispositivo, leggete questa guida per garantirne un uso sicuro e corretto.

- Le descrizioni si basano sulle impostazioni predefinite del dispositivo.
- Alcuni contenuti potrebbero variare da quelli del dispositivo in base all'area geografica, al gestore telefonico, alle specifiche del modello o al software del dispositivo.
- Quando utilizzate alcune applicazioni o funzionalità, il dispositivo potrebbe richiedere la connessione a una rete Wi-Fi o mobile.
- L'utilizzo di contenuti (di alta qualità) ad alto assorbimento di CPU e memoria incide sulle prestazioni generali del dispositivo. Le applicazioni collegate al contenuto potrebbero non funzionare correttamente in base alle specifiche del dispositivo e all'ambiente in cui viene utilizzato.
- Samsung non è responsabile per i problemi di prestazione causati dalle applicazioni di fornitori diversi da Samsung.
- Samsung non è responsabile per i problemi di prestazione o incompatibilità causati dalla modifica delle impostazioni di registro o del software del sistema operativo. Il tentativo di personalizzare il sistema operativo potrebbe causare il malfunzionamento del dispositivo o delle applicazioni.
- Il software, i suoni, gli sfondi, le immagini e gli altri contenuti multimediali forniti con il dispositivo sono concessi in licenza per uso limitato. Scaricare e utilizzare questi materiali per scopi commerciali o altri scopi costituisce una violazione delle leggi sul copyright. La piena responsabilità per l'utilizzo illegale dei contenuti multimediali spetta agli utenti.
- I servizi relativi ai dati come messaggistica, upload e download, sincronizzazione automatica o l'utilizzo dei servizi di posizione potrebbero determinare costi aggiuntivi in base al vostro piano tariffario. Per il trasferimento di grandi volumi di dati, si consiglia di utilizzare il Wi-Fi.
- Le applicazioni predefinite fornite con il dispositivo sono soggette ad aggiornamenti e potrebbero non essere più supportate senza preavviso.
- La modifica del sistema operativo del dispositivo o l'installazione di software da fonti non ufficiali può causare il malfunzionamento del dispositivo e il danneggiamento o la perdita dei dati. Tali azioni costituiscono una violazione dell'accordo di licenza Samsung e annullano la garanzia.

- Regolando automaticamente il contrasto in base all'ambiente circostante, lo schermo resta chiaramente visibile anche all'aperto in condizioni di luce solare intensa. Data la natura del prodotto, la visualizzazione prolungata di elementi grafici fissi può causare la comparsa di immagini residue (burn-in dello schermo) o mosse.
 - Si consiglia di non utilizzare elementi grafici fissi su tutto o parte dello schermo per periodi prolungati e di spegnerlo quando non utilizzate il dispositivo.
 - Potete impostare lo spegnimento automatico dello schermo quando non lo utilizzate. Aprite **Impostazioni**, toccate **Schermo** → **Spegnimento schermo**, quindi selezionate quanto tempo deve trascorrere prima che lo schermo si spenga.
 - Per impostare la regolazione automatica dello schermo in base all'ambiente circostante, aprite **Impostazioni**, toccate **Schermo**, quindi toccate il cursore **Luminosità adattiva** per attivare questa funzione.

- A seconda dell'area geografica o del modello, alcuni dispositivi richiedono l'approvazione da parte della Federal Communications Commission (FCC).

Se il dispositivo è approvato da FCC, potete consultare l'identificativo FCC del dispositivo. Per accedere all'identificativo FCC, aprite **Impostazioni** e toccate **Informazioni sul telefono** → **Informazioni sullo stato**. Se il dispositivo non possiede un identificativo FCC, significa che non è stato autorizzato alla vendita negli Stati Uniti o nei suoi territori e che può essere portato negli Stati Uniti dal proprietario solo ed esclusivamente per uso personale.

- L'uso di trasmettitori (UWB) a banda ultralarga è vietato su aeroplani o navi. Attivando la modalità Offline, la funzionalità UWB viene disattivata. (Galaxy S26 Ultra, Galaxy S26+)

- Le bande supportate dal dispositivo possono variare in base all'area geografica o al gestore telefonico.
- La disponibilità della rete 5G potrebbe variare in base al modello, al paese, al gestore di rete e all'ambiente di utilizzo.
- Il dispositivo contiene dei magneti. Tenetelo lontano da carte di credito, dispositivi medici impiantati e altri dispositivi che possano subire l'influenza dei magneti. In caso di dispositivi medici, mantenete il dispositivo a una distanza superiore ai 15 cm. Interrompete l'uso del dispositivo se sospettate eventuali interferenze con il dispositivo medico e consultate il vostro medico, oppure il produttore del vostro dispositivo medico.
- Questo dispositivo supporta servizi e applicazioni che potrebbero richiedere una connessione dati attiva per il loro funzionamento ed aggiornamento. Come impostazione predefinita, la connessione dati è sempre attiva su questo dispositivo. Verificate i costi di connessione con il vostro gestore telefonico. A seconda del gestore telefonico e del piano tariffario, alcuni servizi potrebbero non essere disponibili.
- Per disabilitare la connessione dati, nel menu Applicazioni, selezionate **Impostazioni** → **Connessioni** → **Utilizzo dati** e deselezionate **Connessione dati**.

Icone informative



Avvertenza: indica situazioni che potrebbero causare lesioni alle persone



Attenzione: indica situazioni che potrebbero causare danni al dispositivo o ad altre apparecchiature



Nota: indica note, suggerimenti per l'uso o informazioni aggiuntive

Note su contenuto della confezione e accessori

Controllate la guida di riferimento rapido per informazioni sul contenuto della confezione.

- Gli elementi forniti con il dispositivo e gli accessori disponibili possono variare in base all'area geografica o al gestore telefonico.
- Gli elementi forniti sono stati creati soltanto per il presente dispositivo e potrebbero non essere compatibili con altri dispositivi.
- I componenti e le specifiche del dispositivo sono soggette a modifiche senza preavviso.
- Potrete acquistare accessori aggiuntivi da un rivenditore Samsung di zona. Accertatevi che siano compatibili con il dispositivo prima di acquistarli.
- È raccomandato l'uso di accessori approvati da Samsung. L'uso di accessori non approvati può causare problemi di prestazioni o malfunzionamenti, che potrebbero non essere coperti da garanzia.
- La disponibilità di tutti gli accessori potrebbe variare in base alle società produttrici. Per maggiori informazioni sugli accessori disponibili, fate riferimento al sito Web di Samsung.
- Su questo dispositivo è possibile utilizzare auricolari (USB Tipo-C) che supportano l'uscita digitale. Tuttavia, il dispositivo potrebbe non essere compatibile con gli auricolari che utilizzano un metodo di uscita diverso o che sono stati realizzati da altri produttori.
- Il cavo USB in dotazione supporta la ricarica fino a 3 A. Caricabatteria non incluso. Per prestazioni di ricarica ottimali, è raccomandato l'uso di un caricabatteria ufficiale Samsung da 60 W e di un cavo compatibile con il dispositivo, venduti separatamente. (Galaxy S26 Ultra)
- Il cavo USB in dotazione supporta la ricarica fino a 3 A. Caricabatteria non incluso. Per prestazioni di ricarica ottimali, è raccomandato l'uso di un caricabatteria ufficiale Samsung da 45 W e di un cavo compatibile con il dispositivo, venduti separatamente. (Galaxy S26+)
- Il cavo USB in dotazione supporta la ricarica fino a 3 A. Caricabatteria non incluso. (Galaxy S26)
- Per ragioni ambientali, la confezione non include il caricabatteria. Questo dispositivo può essere alimentato con la maggior parte degli alimentatori USB e un cavo con connettore USB Tipo-C.

Mantenimento della resistenza agli spruzzi d'acqua e alla polvere

Il dispositivo è resistente ad acqua e polvere ed è conforme alle seguenti norme internazionali.

- Certificazione IP68 di resistenza all'acqua: in conformità ai requisiti della norma IEC 60529, è stato testato a 15 – 35 °C, 86 – 106 kPa, 1,5 m in acqua dolce per 30 minuti senza movimenti.

Per mantenere la resistenza all'acqua e alla polvere del dispositivo è necessario attenersi alle linee guida.

- Non esponete il dispositivo all'acqua di piscina o all'acqua di mare.
- Se il dispositivo viene esposto ad acqua sporca o altri liquidi, come acqua saponata, olio, profumi, creme solari, detersivi per mani, prodotti chimici come cosmetici, oppure liquidi contenenti alcol, pulite il dispositivo con acqua dolce non corrente, pulitelo con un panno morbido e pulito, quindi asciugatelo accuratamente prima di utilizzarlo per mantenere il livello di resistenza all'acqua.
- Non esponete il dispositivo ad intensi flussi d'acqua. Un aumento improvviso della pressione dell'acqua può superare il livello di resistenza all'acqua garantito.
- In luoghi come sauna o bagno turco la resistenza all'acqua può diminuire a causa di sbalzi repentini di temperatura.
- Esponendo il dispositivo a urti o se questo viene danneggiato, il livello di resistenza all'acqua può diminuire.

In caso di esposizione del dispositivo all'acqua o a sostanze inquinanti, attenetevi alle linee guida:

- Pulite il dispositivo con un panno morbido e pulito, quindi asciugatelo accuratamente.
- Se il microfono o l'altoparlante non sono perfettamente asciutti, il suono delle chiamate potrebbe risultare poco nitido.
- L'uso del dispositivo in acqua può causare il malfunzionamento dello schermo o delle funzionalità.
- Non collegate il caricabatteria o gli accessori finché il dispositivo non è completamente asciutto. Collegare un accessorio o il caricabatteria con il connettore multifunzione non perfettamente asciutto può causare danni al dispositivo.

La resistenza all'acqua e alla polvere del dispositivo Samsung Galaxy non è permanente e potrebbe diminuire con il tempo a causa del normale consumo.

Casi di surriscaldamento del dispositivo e soluzioni

Quando il dispositivo si surriscalda mentre ricaricate la batteria

Durante la ricarica, il dispositivo e il caricabatteria potrebbero surriscaldarsi. Durante la ricarica wireless o la ricarica rapida, il dispositivo potrebbe risultare più caldo al tatto. Questo non incide sulla vita o sulle prestazioni del dispositivo e rientra nel suo normale funzionamento. Se la batteria si dovesse riscaldare eccessivamente, la velocità di ricarica potrebbe diminuire oppure il caricabatteria potrebbe interrompere la ricarica.

Se il dispositivo si surriscalda, adottate le seguenti soluzioni:

- Scollegate il caricabatteria dal dispositivo e chiudete eventuali applicazioni in esecuzione. Attendete che il dispositivo si raffreddi, quindi riprendete la ricarica.
- Se la parte inferiore del dispositivo si surriscalda, la causa potrebbe un cavo USB danneggiato. Sostituite il cavo USB con uno nuovo. È raccomandato l'uso di un cavo USB approvato da Samsung.
- Quando utilizzate il caricabatteria wireless, non posizionate materiali estranei, come oggetti di metallo, magneti e carte con banda magnetica tra il dispositivo e il caricabatteria wireless.



La funzionalità di ricarica wireless o di ricarica rapida è disponibile solo sui modelli supportati.

Quando il dispositivo si surriscalda durante l'uso

Quando utilizzate funzionalità o applicazioni che consumano più batteria o utilizzate applicazioni per lunghi periodi di tempo, il dispositivo può surriscaldarsi temporaneamente a causa di un consumo eccessivo della batteria. Chiudete eventuali applicazioni in esecuzione e non utilizzate il dispositivo per un po' di tempo.

Fate riferimento ai seguenti esempi di situazioni in cui il dispositivo potrebbe surriscaldarsi.

- Durante la configurazione iniziale dopo l'acquisto o il ripristino dei dati
- Quando scaricate file di grandi dimensioni

- Quando utilizzate applicazioni che consumano più batteria o utilizzate applicazioni per lunghi periodi di tempo
 - Quando eseguite dei giochi ad alta risoluzione per lunghi periodi di tempo
 - Quando registrate video per lunghi periodi di tempo
 - Durante lo streaming di video con luminosità impostata al massimo
 - Durante la connessione ad una TV
- Quando svolgete diverse attività (oppure, quando ci sono molte applicazioni in esecuzione in background)
 - Durante l'uso del Multischermo
 - Durante l'aggiornamento o l'installazione di applicazioni mentre registrate video
 - Quando scaricate file di grandi dimensioni durante una videochiamata
 - Quando registrate video mentre utilizzate un'applicazione di navigazione
- Quando utilizzate un grande volume di dati durante la sincronizzazione con cloud, e-mail o altri account
- Quando utilizzate un'applicazione di navigazione in auto con il dispositivo esposto alla luce diretta del sole
- Quando utilizzate la funzionalità router Wi-Fi e Tethering
- Quando utilizzate il dispositivo in aree con segnale debole o senza segnale
- Durante la ricarica della batteria con un cavo USB danneggiato
- Se il connettore multifunzione del dispositivo è danneggiato o esposto a materiali estranei come liquidi, polvere, polveri metalliche e mina di matita
- Quando siete in roaming

Se il dispositivo si surriscalda, adottate le seguenti soluzioni:

- Tenete il dispositivo aggiornato all'ultima versione del software.
- I conflitti tra le applicazioni in esecuzione potrebbero causare il surriscaldamento del dispositivo. Riavviate il dispositivo.
- Disattivate Wi-Fi, GPS e Bluetooth quando non li utilizzate.
- Chiudete le applicazioni che aumentano il consumo della batteria o che vengono eseguite in background quando non sono utilizzate.
- Eliminate i file non necessari e le applicazioni non utilizzate.
- Riducete la luminosità dello schermo.
- Se il dispositivo si dovesse surriscaldare o dovesse risultare caldo al tatto per un tempo prolungato, non utilizzatelo per qualche minuto. Se il dispositivo continua a surriscaldarsi, contattate un centro assistenza Samsung o un centro assistenza autorizzato.

Precauzioni contro il surriscaldamento del dispositivo

Se iniziate ad avvertire fastidio a causa del surriscaldamento del dispositivo, interrompetene l'uso.

In caso di surriscaldamento, le funzionalità e le prestazioni del dispositivo potrebbero limitarsi o il dispositivo stesso potrebbe spegnersi per raffreddarsi. La funzionalità è disponibile solo sui modelli supportati.

- Se il dispositivo si surriscalda, la luminosità dello schermo, la frequenza di aggiornamento dello stesso e la velocità saranno limitate per ridurre la temperatura del dispositivo. Anche se compare l'icona di ricarica della batteria, il processo di ricarica può risultare lento. Quando la ricarica si interrompe per un aumento della temperatura del dispositivo, l'icona della batteria lampeggia.
- Se il dispositivo raggiunge una certa temperatura, compare un messaggio di avviso per evitare il malfunzionamento del dispositivo, irritazione o danni alla cute, nonché fuoriuscite della batteria. Fino a quando il dispositivo non si sarà raffreddato, le applicazioni in esecuzione verranno chiuse e tutte le funzionalità di chiamata e di altro tipo saranno limitate, ad eccezione delle chiamate di emergenza.
- Se a seguito di un ulteriore incremento della temperatura compare un secondo messaggio, il dispositivo si spegne. Non utilizzate il dispositivo finché la sua temperatura non rientra nei limiti di temperatura di esercizio raccomandati. Se il secondo messaggio di avviso compare durante una chiamata d'emergenza, la chiamata non viene interrotta da uno spegnimento forzato.



Limite di temperatura di esercizio raccomandata

La temperatura di esercizio raccomandata si attesta tra 0 °C e 35 °C. L'utilizzo del dispositivo al di fuori dei limiti di temperatura raccomandati potrebbe causare danni al dispositivo o ridurre la vita della batteria.

Avvertenze per l'ambiente di utilizzo

Il dispositivo può surriscaldarsi a causa delle diverse condizioni ambientali. Prestate attenzione per evitare di ridurre la durata della vita della batteria, causare danni al dispositivo o incendi.

- Non conservate il dispositivo a temperature troppo basse o troppo alte.
- Non esponete il dispositivo alla luce diretta del sole per lunghi periodi di tempo.
- Non utilizzate e non conservate il dispositivo per lunghi periodi di tempo in aree molto calde, come all'interno di una macchina in estate.
- Non posizionate il dispositivo in aree che potrebbero surriscaldarsi, come un materassino riscaldante.
- Non conservate il dispositivo vicino a radiatori, forni a microonde, dispositivi di cottura caldi o contenitori ad alta pressione.
- Non utilizzate cavi il cui rivestimento è usurato o danneggiato e non utilizzate caricabatteria o batterie danneggiate o malfunzionanti.

Come trovare le informazioni sul consumo di batteria in standby per questo prodotto.

- Accedete a www.samsung.com/global/ecodesign_energy.
- Effettuate la ricerca tramite il numero del modello del prodotto.



La disponibilità di questa funzione può variare in base all'area geografica, al gestore telefonico o al modello.

Appendice

Accessibilità

Info su Accessibilità

Migliorate l'accessibilità con funzioni che facilitano l'utilizzo del dispositivo per gli utenti con problemi di vista, udito o con manualità ridotta.

Apriete **Impostazioni** e toccate **Accessibilità**. Per consultare le funzionalità consigliate e le funzionalità di accessibilità in uso, toccate **Consigliate per voi**. Per disattivare le funzionalità in uso, toccate **Disattiva**.

Ausili visivi

Modalità di visualizzazione

Cambiate la modalità display.

Apriete **Impostazioni**, toccate **Accessibilità** → **Ausili visivi**, quindi selezionate la modalità desiderata sotto **Modalità di visualizzazione**.

Utilizzo del tema ad alto contrasto

Applicate un tema chiaro che mostri contenuti dai colori tenui su uno sfondo scuro.

Apriete **Impostazioni** e toccate **Accessibilità** → **Ausili visivi** → **Tema a contrasto elevato**. Quindi, selezionate il tema desiderato, toccate il cursore per attivarlo, quindi toccate **Scarica** → **Applica**.

Utilizzo dei caratteri ad alto contrasto

Regolate il colore e l'aspetto dei caratteri per aumentare il contrasto tra il testo e lo sfondo.

Apriete **Impostazioni**, toccate **Accessibilità** → **Ausili visivi**, quindi toccate il cursore **Caratteri a contr. elevato** per attivare questa funzione.

Utilizzo della tastiera ad alto contrasto

Modificate i colori della Tastiera Samsung per aumentare il contrasto tra il testo e lo sfondo.

Aprire **Impostazioni**, toccate **Accessibilità** → **Ausili visivi**, quindi toccate il cursore **Tastiera a contr. elevato** per attivare questa funzione.

Visualizzazione forme tasti

Visualizzate i tasti con sfondi colorati per metterli in risalto.

Aprire **Impostazioni**, toccate **Accessibilità** → **Ausili visivi**, quindi toccate il cursore **Evidenzia pulsanti** per attivare questa funzione.

Migliore definizione dei contorni

Gli oggetti nelle immagini e nei video appaiono più nitidi grazie a contorni accentuati.

Aprire **Impostazioni**, toccate **Accessibilità** → **Ausili visivi** → **Contorno Relumino**, quindi toccate il cursore per attivare questa funzione.

Per regolare lo spessore del contorno, trascinate la barra di regolazione sotto **Spessore contorno**.

Inversione dei colori del display

Migliorate la visibilità dello schermo per aiutare gli utenti a riconoscere il testo sullo schermo.

Aprire **Impostazioni**, toccate **Accessibilità** → **Ausili visivi**, quindi toccate il cursore **Inversione colore** per attivare questa funzione.

Correzione colore

Regolate il modo in cui i colori vengono visualizzati sullo schermo se avete difficoltà nel distinguerli. Il dispositivo rende i colori più riconoscibili.

Aprire **Impostazioni**, toccate **Accessibilità** → **Ausili visivi** → **Correzione colore**, quindi toccate il cursore per attivare questa funzione. Selezionate un'opzione.

Filtro colore

Se avete difficoltà nel leggere il testo, regolate i colori dello schermo.

Aprire **Impostazioni**, toccate **Accessibilità** → **Ausili visivi** → **Filtro colore**, quindi toccate il cursore per attivare questa funzione. Selezionate il colore desiderato.

Per regolare il livello di trasparenza, trascinate la barra di regolazione sotto **Opacità**.

Riduzione degli effetti dei movimenti sullo schermo

Rimuovete gli effetti di animazione se siete sensibili ad animazioni o movimenti sullo schermo.

Aperte **Impostazioni**, toccate **Accessibilità** → **Ausili visivi**, quindi toccate il cursore **Riduci animazioni** per attivare questa funzione.

Riduzione della trasparenza e degli effetti di sfocatura

Riducete la trasparenza e gli effetti di sfocatura per rendere più visibili i contenuti a schermo.

Aperte **Impostazioni**, toccate **Accessibilità** → **Ausili visivi**, quindi toccate il cursore **Riduci trasparenza e sfocatura** per attivare questa funzione.

Attenuazione dello schermo

Diminuite la luminosità dello schermo al di sotto dell'impostazione minima per un'esperienza di visione più confortevole.

Aperte **Impostazioni**, toccate **Accessibilità** → **Ausili visivi**, quindi toccate il cursore **Attenuazione extra** per attivare questa funzione.

Attenuazione effetti stroboscopici

Riducete l'intensità degli effetti stroboscopici durante la riproduzione video.

Aperte **Impostazioni**, toccate **Accessibilità** → **Ausili visivi**, quindi toccate il cursore **Attenuazione effetto stroboscopico** per attivare questa funzione.

Ingrandimento della schermata

Ingrandite la schermata e aumentate lo zoom su un'area specifica.

Aperte **Impostazioni**, toccate **Accessibilità** → **Ausili visivi** → **Ingrandimento** → **Collegamento a Ingrandimento**, quindi toccate il cursore per avviare questa funzione. Quindi, spuntate le azioni da eseguire per iniziare a utilizzare direttamente questa funzione.

- **Tocca il pulsante Accessibilità**: consente di ingrandire toccando l'icona Ingrandimento ()
- **Premete i pulsanti Laterale e Volume su**: consente di aumentare lo zoom premendo il tasto Laterale e il tasto Volume su contemporaneamente.

- **Tenete premuti i pulsanti Volume su e Volume giù per 3 secondi:** consente di aumentare lo zoom tenendo premuto il tasto Volume su e il tasto Volume giù contemporaneamente per 3 secondi.
- **Triplo tocco sullo schermo:** consente di ingrandire toccando tre volte lo schermo.

Potete ingrandire un'area qualsiasi dello schermo utilizzando la finestra di ingrandimento. Per spostare la lente di ingrandimento, trascinate il bordo della cornice della lente.

Per esplorare la schermata, utilizzate due dita per scorrere sulla schermata ingrandita.

Per regolare lo zoom, avvicinate due dita sulla schermata ingrandita o allontanatele.



- Quando ingrandite l'intera schermata, non è possibile ingrandire la tastiera e la barra di navigazione a schermo. Per ingrandire anche la tastiera e la barra di navigazione, aprite **Impostazioni**, toccate **Accessibilità** → **Ausili visivi** → **Ingrandimento**, quindi toccate il cursore **Ingrandisci tastiera per digitare** per attivare questa funzione.
- Quando questa funzione è attiva, le prestazioni di alcune applicazioni potrebbero risentirne.

Uso della lente d'ingrandimento

Utilizzate la fotocamera come lente d'ingrandimento per ingrandire gli oggetti.

Aprite **Impostazioni**, toccate **Accessibilità** → **Ausili visivi** → **Lente d'ingrandimento** → **Collegamento a Lente d'ingrandimento**, quindi toccate il cursore per avviare questa funzione. Quindi, spuntate le azioni da eseguire per iniziare a utilizzare direttamente questa funzione. Quando eseguite l'azione, la fotocamera funziona come lente d'ingrandimento.

Modifica dello spessore del tratto

Aprite **Impostazioni** e toccate **Accessibilità** → **Ausili visivi** → **Spessore del cursore**.

Modifica delle dimensioni e del colore del puntatore

Ingrandite il puntatore quando utilizzate un mouse o un touchpad esterno. Inoltre, potete cambiare il colore del puntatore.

Aprite **Impostazioni** e toccate **Accessibilità** → **Ausili visivi** → **Dimensioni e colore puntatore**.

Modifica del carattere

Modificate la dimensione e il tipo di carattere.

Aprite **Impostazioni** e toccate **Accessibilità** → **Ausili visivi** → **Stile e dimensioni carattere**.

Modifica dello zoom della schermata

Ingrandite o rimpicciolite gli elementi a schermo.

Aprire **Impostazioni** e toccate **Accessibilità** → **Ausili visivi** → **Zoom schermo**.

Leggi ins. tastiera ad alta voce

Impostate il dispositivo in modo da ascoltare quello che inserite tramite tastiera.

Aprire **Impostazioni**, toccate **Accessibilità** → **Ausili visivi** → **Leggi ins. tastiera ad alta voce**, toccate il cursore per attivare questa funzione, quindi selezionate un'opzione.

Utilizzo di una descrizione audio

Impostate la riproduzione di una descrizione audio sul dispositivo quando riproducete un video che fornisce descrizioni audio.

Aprire **Impostazioni**, toccate **Accessibilità** → **Ausili visivi**, quindi toccate il cursore **Descrizione audio** per attivare questa funzione.

Aggiunta di registrazioni vocali alle etichette vocali

Potete utilizzare delle etichette vocali per distinguere gli oggetti con forma familiare applicandovi delle etichette. Potete registrare e assegnare una registrazione vocale ad un'etichetta vocale abilitata NFC. La registrazione vocale viene riprodotta quando posizionate il dispositivo vicino all'etichetta.



Prima di utilizzare questa funzionalità, attivate la funzionalità NFC.

- 1 Aprire **Impostazioni** e toccate **Accessibilità** → **Ausili visivi** → **Etichetta vocale**.
Si apre il Registratore vocale.
- 2 Toccate l'icona Registra () per avviare la registrazione. Parlate vicino al microfono.
- 3 Al termine della registrazione, toccate **Fatto** per interrompere.
- 4 Mantenete il retro del dispositivo sull'etichetta vocale.
Le informazioni contenute nella registrazione vocale verranno scritte sull'etichetta vocale.

TalkBack (Feedback vocale)

Attivazione o disattivazione di TalkBack

Quando attivate TalkBack, il dispositivo avvia il feedback vocale. Quando toccate una volta la funzionalità selezionata, il dispositivo leggerà ad alta voce il testo sullo schermo. Toccando due volte sulla funzione, questa verrà attivata.

Aperte **Impostazioni**, toccate **Accessibilità** → **TalkBack**, quindi toccate il cursore per attivare questa funzione.

Per disattivare TalkBack, toccate il cursore e toccate due volte un punto qualsiasi sullo schermo. Successivamente, toccate **Disattiva** e toccate due volte un punto qualsiasi sullo schermo.

Per conoscere come utilizzare TalkBack, toccate **Impostazioni** → **Tutorial di TalkBack**.



Alcune funzioni non sono disponibili mentre utilizzate TalkBack.

Controllo dello schermo con i gesti delle dita

Potete utilizzare vari gesti delle dita per controllare lo schermo quando utilizzate TalkBack.

Per conoscere e personalizzare i gesti delle dita disponibili, aprite **Impostazioni** e toccate **Accessibilità** → **TalkBack** → **Impostazioni** → **Gesti**.

Utilizzo del menu di lettura

Mentre utilizzate TalkBack, scorrete verso sinistra o destra con tre dita. Compare il menu di lettura e il dispositivo legge le opzioni ad alta voce. Scorrete verso sinistra o destra con tre dita per scorrere le opzioni. Quando sentite l'opzione desiderata, scorrete in alto o in basso per utilizzare l'opzione o regolare le impostazioni relative all'opzione. Ad esempio, quando sentite **Velocità del parlato**, potete regolare la velocità di riproduzione scorrendo in alto o in basso.

Aggiunta e gestione delle etichette delle immagini

Potete assegnare delle etichette alle immagini sullo schermo. Il dispositivo legge ad alta voce le etichette quando vengono selezionate le immagini. Aggiungete le etichette alle immagini senza etichette scorrendo verso l'alto o verso il basso, quindi verso destra. Quindi, toccate **Aggiungi etichetta** quando appare il menu TalkBack.

Per gestire le etichette, aprite **Impostazioni** e toccate **Accessibilità** → **TalkBack** → **Impostazioni** → **Impostazioni avanzate** → **Etichette personalizzate**.

Configurazione delle impostazioni di TalkBack

Configurate le impostazioni per TalkBack per un uso agevole.

Aprirete **Impostazioni** e tocchete **Accessibilità** → **TalkBack** → **Impostazioni**.

- **Nuove funzionalità in TalkBack:** consente di consultare le modifiche e gli aggiornamenti principali di TalkBack.
- **Da testo a voce:** consente di modificare le impostazioni delle funzionalità di sintesi vocale utilizzate quando è attivo TalkBack, come lingue, velocità ed altro.
- **Preferenze di lettura:** consente di personalizzare in dettaglio le impostazioni del feedback vocale.
- **Descrizioni di schermo e immagini:** consente di configurare le impostazioni per la descrizione automatica. Quando vi soffermate su un'immagine o un'icona, o su un'immagine contenente del testo, potete ascoltarne la descrizione. Attivando la funzione **Descrizioni dettagliate di schermo e immagini**, potete ascoltare a descrizioni dettagliate dello schermo o dell'immagine. Mentre utilizzate TalkBack, scorrete verso l'alto o verso il basso, quindi scorrete verso destra. Dopodiché, tocchete **Descrivi l'immagine** o **Descrivi la schermata** quando compaiono i menu TalkBack.
- **Suono e vibrazione:** consente di modificare le impostazioni per i suoni e la vibrazione di TalkBack.
- **Cambia indicatore di selezione:** consente di aumentare lo spessore del bordo dell'indicatore di selezione visualizzato quando tocchete gli elementi. Inoltre, potete cambiare il colore dell'indicatore.
- **Visualizza sintesi vocale:** consente di visualizzare la riproduzione vocale sullo schermo sotto forma di testo.
- **Gesti:** consente di conoscere diversi gesti delle dita per controllare lo schermo mentre utilizzate TalkBack e di personalizzare le impostazioni dei gesti.
- **Modifica menu:** consente di selezionare i menu TalkBack e i menu di lettura da utilizzare.
- **Scorciatoie da tastiera:** consente di personalizzare le scorciatoie della tastiera esterna collegata.
- **Tastiera sullo schermo:** consente di personalizzare le impostazioni della tastiera su schermo.
- **Tastiera braille:** consente di inserire lettere sullo schermo utilizzando una tastiera braille a 6 punti.
- **Display braille:** consente di collegare un display braille e di modificare le impostazioni.
- **Impostazioni avanzate:** consente di configurare le impostazioni avanzate di TalkBack.
- **Tutorial di TalkBack:** consente di imparare a utilizzare TalkBack.
- **Guida:** consente di visitare la pagina web della guida TalkBack.
- **Contatta il team di assistenza per l'accessibilità di Google:** consente di visitare la pagina web di assistenza Google dedicata all'accessibilità.

Inserimento di testo utilizzando la tastiera

Per visualizzare la tastiera, toccate il campo di inserimento testo e toccate due volte un punto qualsiasi sullo schermo.

Quando toccate la tastiera con un dito, il dispositivo legge ad alta voce i tasti dei caratteri su cui si trova il dito. Quando sentite il carattere desiderato, rilasciate il dito dallo schermo per selezionarlo. Il carattere viene inserito e il dispositivo legge il testo ad alta voce.

Inserimento di caratteri aggiuntivi

Tenete premuto un tasto sulla tastiera per inserire i caratteri aggiuntivi disponibili per quel tasto. Al di sopra del tasto compare una finestra pop-up che mostra i caratteri disponibili. Per selezionare un carattere, trascinate il dito sulla finestra pop-up fino a sentire il carattere desiderato, quindi rilasciatelo.

Ausili per l'udito

Trascrizione Istantanea

Impostate il dispositivo per catturare con il microfono le parole dette a voce e convertirle in testo su schermo.

Apriete **Impostazioni**, toccate **Accessibilità** → **Ausili per l'udito** → **Trascrizione Istantanea** → **Collegamento a Trascrizione Istantanea**, quindi toccate il cursore per attivare questa funzione. Spuntate le azioni da eseguire per iniziare a utilizzare direttamente questa funzione. Quindi, eseguite l'azione per trascrivere le parole dette a voce.

Sottotitoli in tempo reale

Impostate il dispositivo per rilevare le parole dette a voce e generare automaticamente dei sottotitoli quando riproducete contenuti multimediali, ad esempio video o podcast.

Apriete **Impostazioni**, toccate **Accessibilità** → **Ausili per l'udito** → **Sottotitoli in tempo reale**, quindi toccate il cursore **Usa Sottotitoli in tempo reale** per attivare questa funzione.

Impostazioni sottotitoli

Apriete **Impostazioni**, toccate **Accessibilità** → **Ausili per l'udito** → **Preferenza didascalia**, quindi toccate il cursore **Mostra sottotitoli** per attivare questa funzione.

Selezionate un'opzione per configurare le impostazioni dei sottotitoli.

Impostazione delle notifiche luminose

Impostate sul dispositivo il lampeggiamento del flash o dello schermo quando suona una sveglia o in caso di notifiche, come chiamate in arrivo e nuovi messaggi.

Apriete **Impostazioni**, toccate **Accessibilità** → **Ausili per l'udito** → **Notifica con flash**, quindi toccate i cursori accanto alle opzioni da attivare.

Supporto apparecchi acustici

Impostate il dispositivo per migliorare la qualità audio in caso di uso di apparecchi acustici.

Apriete **Impostazioni**, toccate **Accessibilità** → **Ausili per l'udito** → **Supporto apparecchi acustici**, quindi toccate il cursore **Compatibilità ausilio acustico** per attivare questa funzione.

Notifiche di Suoni

Impostate sul dispositivo la rilevazione dei suoni, ad esempio il bip dei rilevatori di fumo o il pianto dei bambini. Il dispositivo vibrerà quando rileverà il suono e l'avviso verrà salvato in un registro.



Quando questa funzione è attiva, il riconoscimento vocale non è disponibile.

Apriete **Impostazioni** e toccate **Accessibilità** → **Ausili per l'udito** → **Notifiche di Suoni** → **Apri Notifiche di Suoni**. Seguite le istruzioni sullo schermo per attivare la funzionalità di notifiche audio. Quando viene rilevato un suono, viene visualizzata la voce di registro.

Amplifica suono ambientale

Impostate il dispositivo per amplificare i suoni dell'ambiente circostante, allo scopo di sentire meglio quando utilizzate degli auricolari.

- 1 Apriete **Impostazioni**, toccate **Accessibilità** → **Ausili per l'udito** → **Amplifica suono ambientale** → **Collegamento a Amplifica suono ambientale**, quindi toccate il cursore per attivare questa funzione.
- 2 Spuntate le azioni da eseguire per iniziare a utilizzare direttamente questa funzione.
- 3 Collegate gli auricolari al dispositivo e indossateli.
- 4 Eseguite l'azione.

Adapt sound

Ottimizzate l'impostazione audio per trovare la migliore qualità audio e utilizzarla per le chiamate o la riproduzione multimediale.

Aperte **Impostazioni**, toccate **Accessibilità** → **Ausili per l'udito** → **Adapt sound**, toccate il cursore per attivare questa funzione, quindi ottimizzate l'impostazione audio.

Disattivazione di tutti i suoni

Impostate la disattivazione di tutti i suoni del dispositivo, inclusi quelli di chiamate, avvisi e contenuti multimediali.

Aperte **Impostazioni**, toccate **Accessibilità** → **Ausili per l'udito** → **Disattiva tutti i suoni**, quindi toccate il cursore per attivare questa funzione.

Audio mono

L'uscita mono combina in un unico segnale i suoni stereo che vengono riprodotti da tutti gli altoparlanti degli auricolari. Utilizzate questa funzione se avete problemi di udito o se vi è più comodo utilizzare un solo auricolare.

Aperte **Impostazioni**, toccate **Accessibilità** → **Ausili per l'udito**, quindi toccate il cursore **Audio mono** per attivare questa funzione.

Regolazione del bilanciamento del suono

Impostate sul dispositivo la regolazione del bilanciamento del suono.

- 1 Aperte **Impostazioni** e toccate **Accessibilità** → **Ausili per l'udito**.
- 2 Trascinate le barre di regolazione sotto **Bilanciamento audio sx/dx** verso sinistra o destra e regolate il bilanciamento del suono.

Interazione e manualità

Interruttore universale

Potete controllare lo schermo collegando un cursore esterno o utilizzando i movimenti della testa e le espressioni facciali.

- 1 Aprite **Impostazioni**, toccate **Accessibilità** → **Interazione e manualità** → **Interruttore universale**.
- 2 Leggete le istruzioni sullo schermo e toccate **Fatto**.
- 3 Toccate il cursore per attivare questa funzione.
- 4 Se sul dispositivo non sono registrati interruttori universali, toccate **Aggiungi interruttore** e impostate gli interruttori per controllare il dispositivo.



Per attivare la funzione cursore universale, sul dispositivo deve essere registrato almeno un cursore.

Per impostare i cursori di controllo del dispositivo, toccate il cursore sotto **Interruttori**.

Per disattivare questa funzione, premete contemporaneamente il tasto Laterale e il tasto Volume su.

Menu assistenza

Visualizzazione dell'icona di collegamento assistiva

Impostate il dispositivo per visualizzare l'icona di collegamento assistiva per accedere ad applicazioni, funzioni e impostazioni. Potete controllare il dispositivo toccando i menu di assistenza nell'icona.

- 1 Aprite **Impostazioni**, toccate **Accessibilità** → **Interazione e manualità** → **Menu assistenza**.
- 2 Toccate il cursore per attivare questa funzione.
L'icona di collegamento assistiva compare in basso a destra sullo schermo.
Per regolare il livello di trasparenza dell'icona dell'assistente, trascinate la barra di regolazione sotto **Trasparenza**.

Accesso ai menu assistenza

L'icona di collegamento assistiva compare sotto forma di icona fluttuante per accedere ai menu assistivi da qualsiasi schermata.

Quando toccate l'icona di collegamento assistiva, l'icona si espande leggermente e compaiono i menu assistivi. Toccate la freccia a sinistra o a destra oppure scorrete sullo schermo verso sinistra o verso destra per selezionare altri menu.

Utilizzo di menu assistivi potenziati

Visualizzate menu assistivi potenziati per le applicazioni selezionate.

Apriete **Impostazioni**, toccate **Accessibilità** → **Interazione e manualità** → **Menu assistenza** → **Seleziona app con cui mostrare menu contestuali**, quindi toccate i cursori da attivare accanto alle applicazioni.

Voice Access

Utilizzate questa funzione per controllare il dispositivo tramite voce.

Apriete **Impostazioni**, toccate **Accessibilità** → **Interazione e manualità** → **Voice Access**, quindi toccate il cursore per attivare questa funzione.

Risposta e fine chiamata

Modificate il metodo per rispondere o terminare le chiamate.

Apriete **Impostazioni**, toccate **Accessibilità** → **Interazione e manualità** → **Risposta/Chiusura chiamate**, quindi modificate le impostazioni.

Controllo interazioni

Attivate la modalità Controllo interazioni per limitare la reazione del dispositivo agli inserimenti durante l'uso delle applicazioni.

- 1 Apriete **Impostazioni**, toccate **Accessibilità** → **Interazione e manualità** → **Controllo interazioni**.
- 2 Toccate il cursore **Collegamento a Controllo interazioni** per attivare questa funzione.
- 3 Premete contemporaneamente il tasto Laterale e il tasto Volume su mentre utilizzate un'applicazione.
- 4 Regolate la dimensione della cornice o tracciate una linea intorno all'area a cui applicare la limitazione.
- 5 Toccate **Fatto**.
Il dispositivo visualizza l'area delimitata. L'area delimitata non reagisce al tocco e i tasti del dispositivo vengono bloccati. Tuttavia, potete sbloccare le funzioni per il tasto Laterale, i tasti Volume e la tastiera nella modalità Controllo interazioni.

Per disattivare la modalità Controllo interazioni, premete contemporaneamente il tasto Laterale e il tasto Volume su.

Per impostare il blocco dello schermo in seguito alla disattivazione della modalità di controllo interazioni, aprite **Impostazioni**, toccate **Accessibilità** → **Interazione e manualità** → **Controllo interazioni**, quindi toccate il cursore **Blocca schermo se disattivato** per attivare questa funzione.

Tempo di reazione

Impostate la quantità di tempo per la visualizzazione delle finestre pop-up che richiedono un'azione, ad esempio il controller del volume o le notifiche.

Aprite **Impostazioni**, toccate **Accessibilità** → **Interazione e manualità** → **Tempo di reazione**, quindi selezionate un'opzione.

Intervallo pressione prolungata

Impostate l'intervallo di riconoscimento della pressione sullo schermo.

Aprite **Impostazioni**, toccate **Accessibilità** → **Interazione e manualità** → **Intervallo pressione prolungata** → **Imposta ritardo pressione prolun.**, quindi selezionate un'opzione.

Durata tocco

Impostate quanto tempo deve durare il tocco sullo schermo perché il dispositivo lo rilevi come tocco.

Aprite **Impostazioni**, toccate **Accessibilità** → **Interazione e manualità** → **Durata tocco** → **Imposta durata tocco**, quindi impostate il tempo.

Ignora tocchi ripetuti

Impostate il dispositivo per riconoscere solo il primo tocco entro un tempo specifico quando toccate ripetutamente lo schermo.

Aprite **Impostazioni**, toccate **Accessibilità** → **Interazione e manualità** → **Ignora tocchi ripetuti** → **Imposta tempo per ignorare tocchi ripetuti**, quindi impostate il tempo.

Puntatore fermo

Selezionate automaticamente un elemento quando il puntatore smette di muoversi.

Aperte **Impostazioni**, toccate **Accessibilità** → **Interazione e manualità** → **Puntatore fermo**, quindi toccate il cursore per attivare questa funzione.

Potete personalizzare le impostazioni selezionando le opzioni.

Azioni angolo

Assegnate delle azioni attivare quando spostate il puntatore del mouse in un angolo dello schermo.

Aperte **Impostazioni**, toccate **Accessibilità** → **Interazione e manualità** → **Azioni angolo**, quindi toccate il cursore per attivare questa funzione. Quindi, selezionate un'opzione sotto **Azioni angolo** e selezionate un'azione.

Tasti bloccati

Impostate un tasto modificatore per la tastiera esterna da lasciare premuto, ad esempio il tasto Maiusc, Ctrl o Alt. Questo vi consente di utilizzare le scorciatoie da tastiera senza dover premere contemporaneamente due tasti.

Aperte **Impostazioni**, toccate **Accessibilità** → **Interazione e manualità**, quindi toccate il cursore **Tasti bloccati** per attivare questa funzione.

Tempo di pressione

Impostate il tempo di riconoscimento per la pressione di un tasto su una tastiera esterna.

Aperte **Impostazioni**, toccate **Accessibilità** → **Interazione e manualità** → **Tempo di pressione**, toccate il cursore per attivare questa funzione, quindi impostate il tempo.

Filtro tasti

Impostate il dispositivo per riconoscere solo la prima volta che premete un tasto entro un tempo specifico quando premete ripetutamente lo stesso tasto.

Aperte **Impostazioni**, toccate **Accessibilità** → **Interazione e manualità** → **Filtro tasti**, toccate il cursore per attivare questa funzione, quindi impostate il tempo.

Tasti mouse

Usate la tastiera collegata come se fosse un mouse.

Aprire **Impostazioni**, toccate **Accessibilità** → **Interazione e manualità**, quindi toccate il cursore **Tasti mouse** per attivare questa funzione.

Collegamenti di accessibilità

Impostate l'apertura diretta delle funzioni di accessibilità.

Aprire **Impostazioni** e toccate **Accessibilità** → **Collegamenti di accessibilità**. Toccate **Pulsante Accessibilità** → **Seleziona azioni**, oppure selezionate **Pulsanti del pannello rapido**, **Pulsanti Laterale e Volume su** oppure **Pulsanti Volume su e Volume giù**, quindi spuntate le funzioni di accessibilità da utilizzare.

Applicazioni installate

Scoprite i servizi di accessibilità installati sul dispositivo.

Aprire **Impostazioni** e toccate **Accessibilità** → **Applicazioni installate**.

Risoluzione dei problemi

Prima di rivolgervi a un centro assistenza Samsung o a un centro assistenza autorizzato, provate le seguenti soluzioni. Alcune delle seguenti soluzioni potrebbero non essere applicabili al vostro dispositivo.

Inoltre, potete utilizzare Samsung Members per risolvere eventuali problemi riscontrati durante l'uso del dispositivo.

All'accensione del dispositivo o durante l'uso, vi verrà richiesto di inserire uno dei seguenti codici:

- Password: se è attiva la funzione di blocco dispositivo, dovete inserire la password impostata in precedenza.
- PIN: se utilizzate il dispositivo per la prima volta o se è stata attivata la richiesta del PIN, dovete inserire il PIN fornito con la scheda nanoSIM. Potete disattivare questa funzione utilizzando il menu di blocco della scheda SIM.
- PUK: quando la scheda nanoSIM è bloccata, solitamente in seguito al ripetuto inserimento di un PIN errato. Dovete inserire il PUK fornito dal gestore telefonico.
- PIN2: quando accedete a un menu che lo richiede, dovete inserire il PIN2 fornito con la scheda nanoSIM. Per maggiori informazioni, rivolgetevi al vostro gestore telefonico.

Il dispositivo visualizza un messaggio di errore di rete o servizio non disponibile

- Se vi trovate in aree con segnale debole o scarsa ricezione, la rete potrebbe non essere disponibile. Spostatevi in un'altra area e riprovate. Mentre vi spostate, i messaggi di errore potrebbero comparire più volte.
- L'accesso ad alcune opzioni è soggetto a registrazione. Per maggiori informazioni, rivolgetevi al vostro gestore telefonico.

Il dispositivo non si accende

Se la batteria è completamente scarica il dispositivo non si accende. Caricate completamente la batteria prima di accendere il dispositivo.

Il riconoscimento dei tocchi è lento o non corretto

- Il riconoscimento dei tocchi potrebbe non funzionare correttamente nelle seguenti condizioni:
 - Applicando allo schermo una pellicola protettiva o accessori opzionali
 - Se indossate dei guanti, se toccate lo schermo con le mani sporche, o se toccate lo schermo con un oggetto appuntito o con la punta delle dita
 - In presenza di umidità o se esposto ad acqua
- Riavviate il dispositivo per eliminare eventuali problemi temporanei del software.
- Assicuratevi che il software del dispositivo sia aggiornato all'ultima versione.
- Se lo schermo è graffiato o danneggiato, recatevi presso un centro assistenza Samsung o un centro assistenza autorizzato.

Il dispositivo si blocca o si verifica un problema irreversibile

Tentate le seguenti soluzioni. Se il problema persiste, contattate un centro assistenza Samsung o un centro assistenza autorizzato.

Riavvio del dispositivo

Se il dispositivo si dovesse bloccare o fosse lento, potrebbe essere necessario chiudere le applicazioni o spegnere il dispositivo e accenderlo di nuovo.

Riavvio forzato

Se il dispositivo si blocca e non risponde, tenete premuto contemporaneamente il tasto Laterale e il tasto Volume giù per più di 7 secondi per riavviarlo.

Ripristino del dispositivo

Se questi metodi non risolvono il problema, ripristinate il dispositivo ai dati di fabbrica.

Apriete **Impostazioni** e toccate **Gestione generale** → **Ripristina** → **Ripristino dati fabbrica** → **Ripristina** → **Elimina tutto**. Prima di ripristinare i dati di fabbrica, ricordate di effettuare un backup di tutti i dati importanti memorizzati nel dispositivo.

Impossibile effettuare o ricevere una chiamata

- Assicuratevi di avere effettuato l'accesso alla rete cellulare corretta.
- Assicuratevi che non sia impostato il blocco chiamate per il numero composto.
- Assicuratevi che non sia impostato il blocco chiamate per il numero chiamante.

L'interlocutore non riesce a sentire la vostra voce

- Assicuratevi che il microfono integrato non sia ostruito o coperto.
- Assicuratevi che il microfono sia vicino alla bocca.
- Se utilizzate degli auricolari, assicuratevi che siano collegati correttamente.

Durante le chiamate si sente un effetto eco

Regolate il volume premendo i tasti Volume o spostatevi in un'altra zona.

La rete cellulare o Internet si disconnette spesso o la qualità dell'audio è scarsa

- Assicuratevi che l'area dell'antenna interna del dispositivo non sia ostruita.
- Se vi trovate in aree con segnale debole o scarsa ricezione, la rete potrebbe non essere disponibile. I problemi di connettività potrebbero essere dovuti a problemi del gestore telefonico. Spostatevi in un'altra area e riprovate.
- Se utilizzate il dispositivo mentre siete in movimento, i servizi di rete wireless potrebbero essere disattivati a causa di problemi con la rete del gestore telefonico.

La batteria non si carica bene (con caricabatteria approvati da Samsung)

- Accertatevi che il caricabatteria sia collegato correttamente.
- Recatevi presso un centro assistenza Samsung o un centro assistenza autorizzato e fate sostituire la batteria. Portate con voi il caricabatteria e il cavo USB che state utilizzando per ricevere un'assistenza migliore. Se non funziona la ricarica wireless, portate con voi anche il caricabatteria wireless.

La batteria si scarica più rapidamente rispetto a quando l'avete acquistata

- Se doveste esporre il dispositivo o la batteria a temperature molto fredde o molto calde, la carica utile potrebbe diminuire.
- Se utilizzate determinate funzioni o applicazioni, come GPS, giochi o Internet, il consumo di batteria aumenta.
- La batteria è deperibile e la capacità di carica diminuisce nel tempo.

Quando aprite la fotocamera vengono visualizzati dei messaggi di errore

Il dispositivo deve avere spazio di archiviazione disponibile e batteria sufficienti per poter utilizzare l'applicazione della fotocamera. Se ricevete messaggi di errore all'apertura della fotocamera, provate le seguenti soluzioni:

- Caricate la batteria.
- Liberare un po' di spazio di archiviazione trasferendo i file su un computer o eliminando file dal dispositivo.
- Riavviate il dispositivo.

Se, dopo aver messo in pratica questi suggerimenti, il problema con l'applicazione della fotocamera persiste, contattate un centro assistenza Samsung o un centro assistenza autorizzato.

La qualità della foto è minore rispetto all'anteprima

- La qualità delle foto potrebbe variare in base all'ambiente circostante e alle tecniche di fotografia utilizzate.
- Se doveste scattare foto in zone buie, di notte o al chiuso, le immagini potrebbero presentare difetti o essere sfocate.

All'apertura dei file multimediali vengono visualizzati dei messaggi di errore

Se doveste ricevere dei messaggi di errore o i file multimediali non venissero riprodotti quando li aprite sul dispositivo, provate le seguenti soluzioni:

- Liberare un po' di spazio di archiviazione trasferendo i file su un computer o eliminando file dal dispositivo.
- Assicuratevi che il file musicale non sia protetto da DRM (Digital Rights Management). Se il file è protetto da DRM, assicuratevi di possedere la licenza adeguata o il codice per riprodurre il file.

- Assicuratevi che i formati di file siano supportati dal dispositivo. Se un formato di file non è supportato, come DivX o AC3, installate un'applicazione che lo supporti. Per conoscere i formati di file supportati dal dispositivo, visitate il sito Web Samsung.
- Il dispositivo supporta foto e video acquisiti con il dispositivo. Le foto e i video acquisiti con altri dispositivi potrebbero non essere visualizzati correttamente.
- Il dispositivo supporta i file multimediali autorizzati dal gestore telefonico o dai fornitori di servizi aggiuntivi. Alcuni contenuti in circolazione su Internet, come suonerie, video o sfondi, potrebbero non funzionare correttamente.

Il Bluetooth non funziona correttamente

Se non viene rilevato un altro dispositivo Bluetooth, si verificano problemi di connessione oppure malfunzionamenti, provate uno dei seguenti rimedi:

- Assicuratevi che il dispositivo a cui desiderate connettervi sia visibile e pronto alla connessione.
- Assicuratevi che il vostro telefono e l'altro dispositivo Bluetooth si trovino entro la distanza massima supportata dal Bluetooth (10 m).
- Sul vostro telefono, aprite **Impostazioni**, toccate **Connessioni**, quindi toccate il cursore **Bluetooth** per attivarlo nuovamente.
- Sul vostro telefono, aprite **Impostazioni**, toccate **Gestione generale** → **Ripristina** → **Resetta impostazioni Wi-Fi e Bluetooth** → **Ripristina impostazioni** per ripristinare le impostazioni di rete. Effettuando il ripristino potreste perdere le informazioni registrate.

Se questi suggerimenti non risolvono il problema, contattate un centro assistenza Samsung o un centro assistenza autorizzato.

Quando connettete il dispositivo ad un computer non viene effettuata alcuna connessione

- Assicuratevi che il cavo USB in uso sia compatibile con il dispositivo.
- Assicuratevi che il driver appropriato sia installato ed aggiornato sul computer.

Il dispositivo non rileva la posizione corrente

I segnali GPS potrebbero essere ostruiti in alcuni luoghi, ad esempio al chiuso. In tali situazioni, impostate il dispositivo per utilizzare il Wi-Fi o una rete mobile per rilevare la vostra posizione corrente.

I dati memorizzati nel dispositivo sono andati persi

Effettuate sempre una copia di backup di tutti i dati importanti memorizzati nel dispositivo. Altrimenti, se i dati sono danneggiati o andati persi non potete ripristinarli. Samsung non è responsabile per la perdita dei dati memorizzati nel dispositivo.

Intorno alla scocca del dispositivo c'è un piccolo spazio vuoto

- Tale spazio è una caratteristica di fabbrica necessaria e le parti potrebbero subire piccole oscillazioni o vibrazioni.
- Nel tempo l'attrito tra le parti potrebbe far aumentare tale spazio.

Lo spazio di archiviazione del dispositivo è insufficiente

Eliminate i dati non necessari come la cache utilizzando la funzionalità per la cura del dispositivo, oppure eliminate manualmente le applicazioni o i file inutilizzati per liberare spazio di archiviazione.

Il pulsante Home non compare

La barra di navigazione contenente il pulsante Home potrebbe scomparire durante l'utilizzo di determinate applicazioni o funzionalità. Per accedere alla barra di navigazione, trascinate verso l'alto dalla parte inferiore dello schermo.

Potreste sentire un tintinnio scuotendo il dispositivo.

Nei dispositivi con la funzionalità di Stabilizzazione Ottica dell'Immagine (OIS) o con la funzionalità di Auto Focus (AF) per le fotocamere, questo suono può verificarsi quando i relativi componenti interni entrano in contatto. Si tratta di un fenomeno normale causato dalle caratteristiche del dispositivo.

Rimozione della batteria

- Per rimuovere la batteria, contattate un centro assistenza autorizzato. Per le istruzioni sulla rimozione della batteria, visitate www.samsung.com/global/ecodesign_energy.
- Per la vostra sicurezza, **non dovete tentare di rimuovere** la batteria. Una rimozione non corretta potrebbe causare danni alla batteria e al dispositivo, provocare infortuni e rendere il dispositivo non sicuro.
- Samsung declina ogni responsabilità per eventuali danni o perdite (sia derivanti dal contratto che da azione illecita, negligenza inclusa) causati dal mancato preciso rispetto delle presenti avvertenze e precauzioni, fatto salvo decesso o infortunio attribuibili a negligenza da parte di Samsung.

Il dispositivo e gli accessori illustrati in questo manuale potrebbero variare in base al Paese nel quale i prodotti vengono distribuiti.

Copyright

Copyright © 2026 Samsung Electronics Co., Ltd.

Questa guida è protetta dalle leggi internazionali sul copyright.

Nessuna parte di questa guida può essere riprodotta, distribuita, tradotta o trasmessa in alcuna forma o tramite alcun mezzo, elettronico o meccanico, compresi fotocopie, registrazione o salvataggio in qualsiasi sistema di archiviazione o di recupero delle informazioni.

Marchi commerciali

- Samsung e il logo Samsung sono marchi commerciali registrati di Samsung Electronics Co., Ltd.
- Bluetooth® è un marchio commerciale registrato in tutto il mondo di Bluetooth SIG, Inc.
- Wi-Fi®, Wi-Fi Direct™, Wi-Fi CERTIFIED™, e il logo Wi-Fi sono marchi commerciali registrati di Wi-Fi Alliance.
- Prodotto su licenza di Dolby Laboratories. Dolby, Dolby Atmos e il simbolo della doppia D sono marchi di Dolby Laboratories.
- Tutti gli altri marchi e copyright sono proprietà dei rispettivi proprietari.