

SAMSUNG

KASUTUSJUHEND

SM-S942B/DS
SM-S947B/DS
SM-S948B/DS

Estonian. 02/2026. Rev.1.0

www.samsung.com

Sisukord

Alustamine

- 5 Seadme paigutus ja funktsioonid
- 13 Aku laadimine
- 18 Nano-SIM kaart ja eSIM
- 21 Seadme sisse- ja väljalülitamine
- 22 Algseadistamine
- 22 Võrkude kasutamine
- 22 Samsung Account
- 23 Andmete edastamine oma eelmiselt seadmelt (Smart Switch)
- 24 Ekraani mõistmine
- 31 Teavituste paneel
- 32 Kiirseadete paneel
- 34 Kuvahõive ja ekraani salvestamine
- 36 Teksti sisestamine
- 38 Teksti eraldamine

Rakendused ja funktsioonid

- 39 Rakenduste installimine ja desinstallimine
- 40 Galaxy AI
- 50 S Pen (Galaxy S26 Ultra)
- 57 Telefon
- 61 Kontaktid
- 64 Kaamera
- 79 Galerii
- 84 Bixby
- 85 Mitmikaken (mitme rakenduse korraga kasutamine)

- 86 Samsung Internet
- 87 Samsung Wallet
- 89 Samsung Health
- 89 Samsung Notes
- 93 Samsung Members
- 93 Samsung Kids
- 94 Samsung Global Goals
- 94 Samsung TV Plus
- 94 Samsung Find
- 95 Samsung Shop
- 95 Samsung News
- 96 Galaxy Store
- 97 Galaxy Wearable
- 97 PENUP (Galaxy S26 Ultra)
- 98 Kalender
- 98 Reminder
- 99 Helisalvesti
- 100 Minu Failid (failidega tutvumine ja nende haldamine)
- 100 Kell
- 100 Kalkulaator
- 101 Ilm
- 102 Gaming Hub
- 103 Game Booster (mängukeskkonna seadistamine)
- 105 SmartThings
- 106 Sisu jagamine
- 107 Music Share

- 108 Smart View (teleriekraanil peegeldamine)
- 109 Samsung DeX
- 111 Google rakendused

Seaded

- 112 Sissejuhatus
- 112 Logige oma Galaxysse sisse
- 112 Ühendused
 - 114 Wi-Fi
 - 115 Bluetooth
 - 117 NFC ja kontaktivabad maksed
 - 118 Andmesäästja
 - 118 Rakenduste jaoks lubatud võrgud
 - 118 Mobiilne kuumkoht
 - 119 Veel ühenduseseadeid
- 121 Ühendatud seadmed
- 122 Galaxy AI
- 122 Režiimid ja rutiinid
 - 122 Režiimide kasutamine
 - 123 Rutiinide kasutamine
- 124 Helid ja värinad
 - 125 Heli kvaliteet ja efektid
 - 125 Rakenduse heli eraldamine
- 126 Teavitused
- 126 Ekraan
 - 128 Sujuv liikumine
 - 128 Ekraani režiimi vahetamine või ekraani värvi reguleerimine
- 129 Aku
- 130 Taustpilt ja stiil
- 131 Teemad

- 131 Avaekraan
- 132 Lukustusekraan ja AOD
 - 133 Avamise viivitus
 - 133 Always On Display (teabe kuvamine, kui ekraan on välja lülitatud)
- 134 Turvalisus ja privaatsus
 - 135 Näotuvastus
 - 137 Sõrmejäljetuvastus
 - 139 Turvaline Wi-Fi
 - 140 Turvaline kaust
 - 143 Samsung Pass
- 144 Asukoht
- 145 Ohutus ja hädaolukord
- 146 Kontod ja varundamine
 - 146 Samsung Cloud
- 147 Google'i teenused
- 148 Täpsemad funktsioonid
 - 149 Liigutused
 - 150 Videoefektid
 - 150 Galaxy Avatar
 - 151 Dual Messenger
- 152 Digitaalne heaolu ja vanemlik kontroll
- 152 Seadmehooldus
- 153 Rakendused
- 154 Üldine haldus
- 155 Juurdepääs
- 155 Tarkvaravärskendus
- 156 Teave telefoni kohta

Kasutusmärkused

- 157 Seadme kasutamisega seotud ettevaatusabinõud
- 160 Märkused pakendi ja tarvikute kohta
- 161 Vee- ja tolmu kindluse säilitamine
- 162 Olukorrad ja lahendused, kui seade üle kuumeneb
- 165 Selle toote ooterežiimi energiatarvet käsitleva teabe leidmine

Lisa

- 166 Juurdepääs
- 181 Tõrkeotsing
- 187 Aku eemaldamine

Alustamine

Seadme paigutus ja funktsioonid

► Galaxy S26 Ultra:

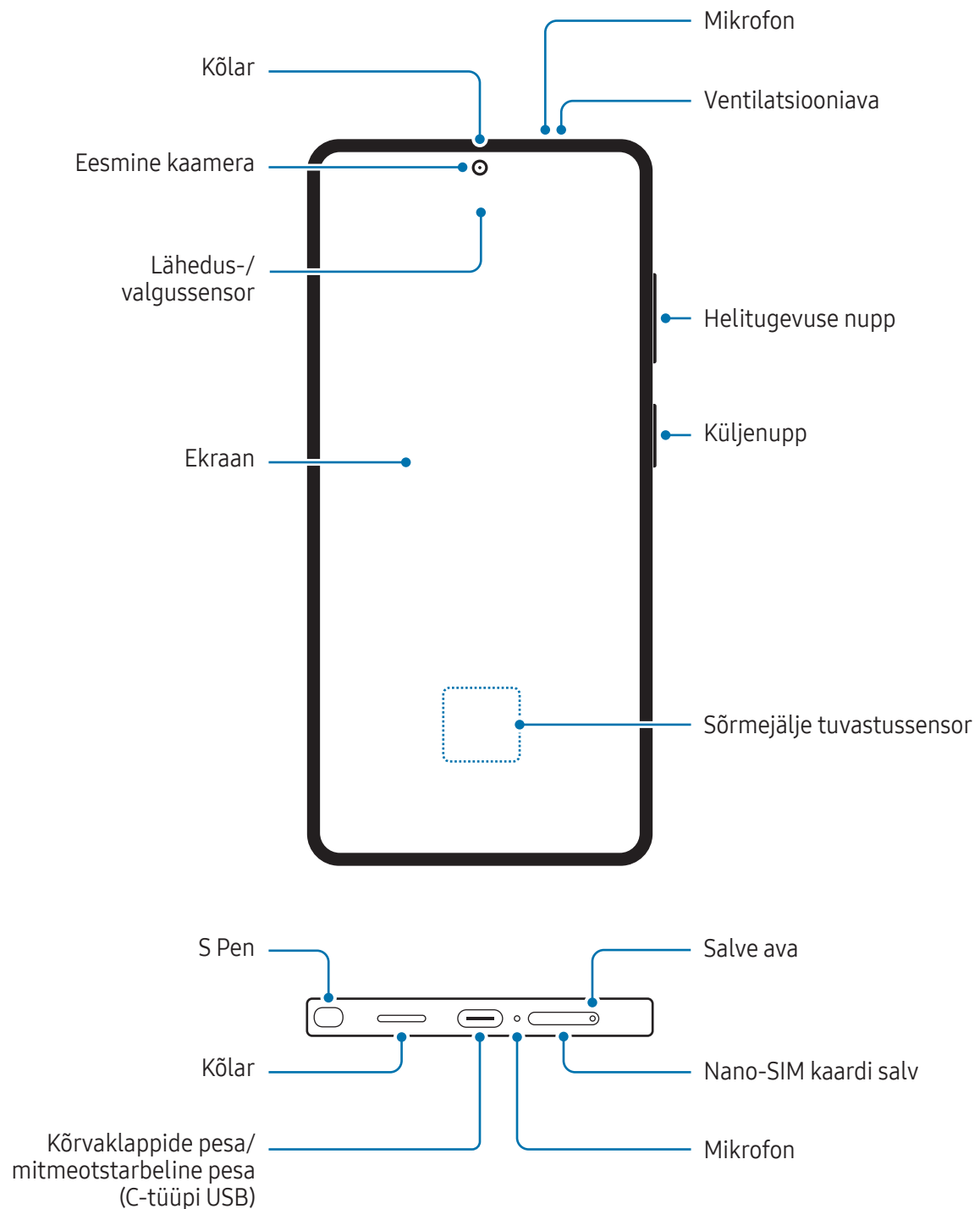

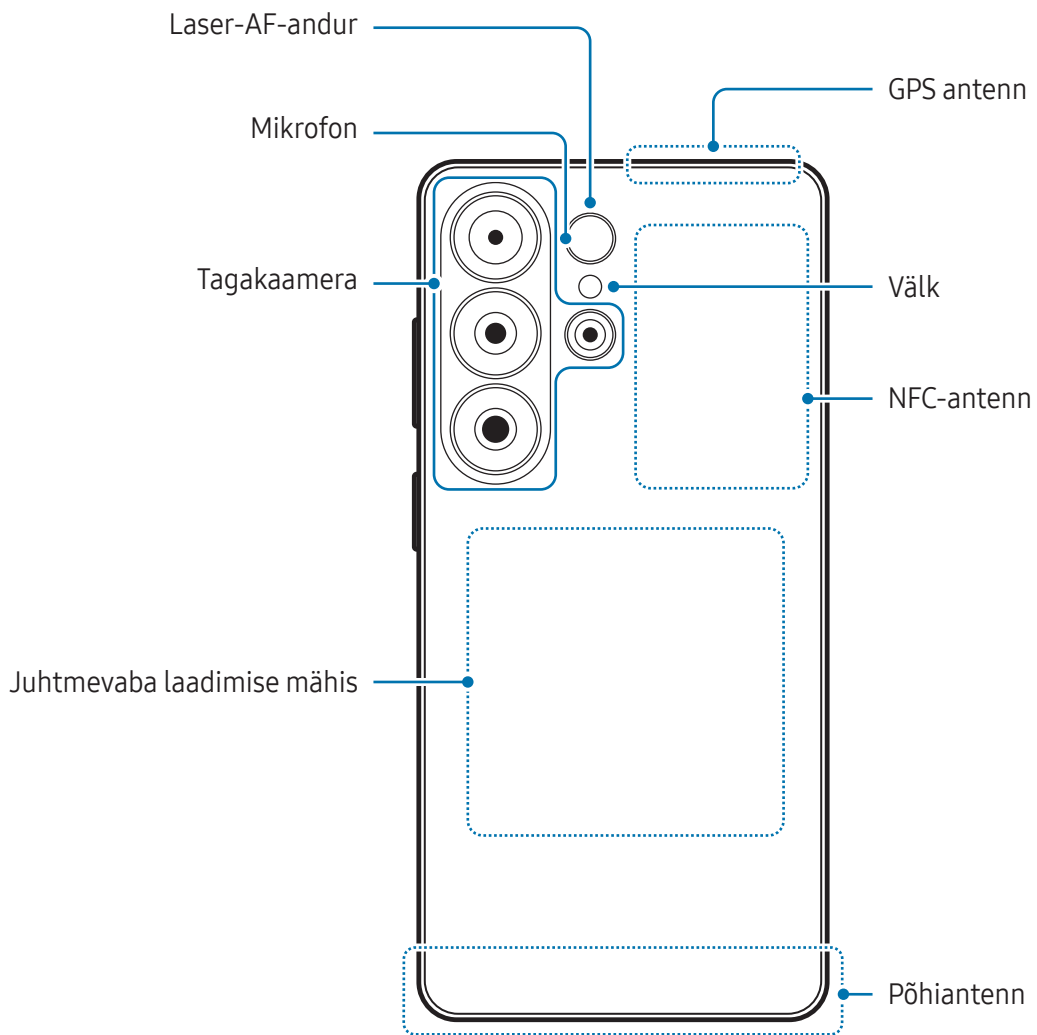

► Galaxy S26+:

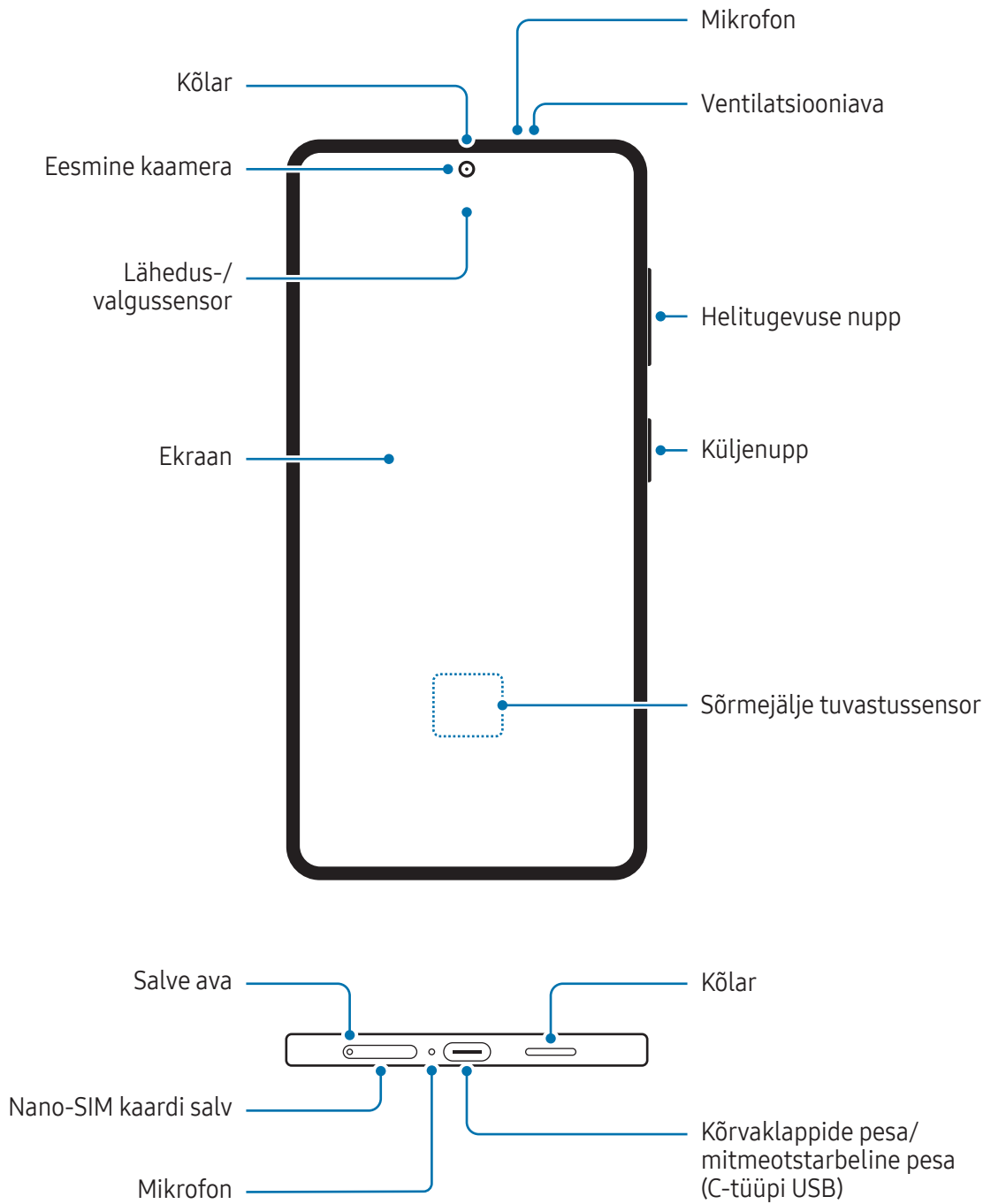

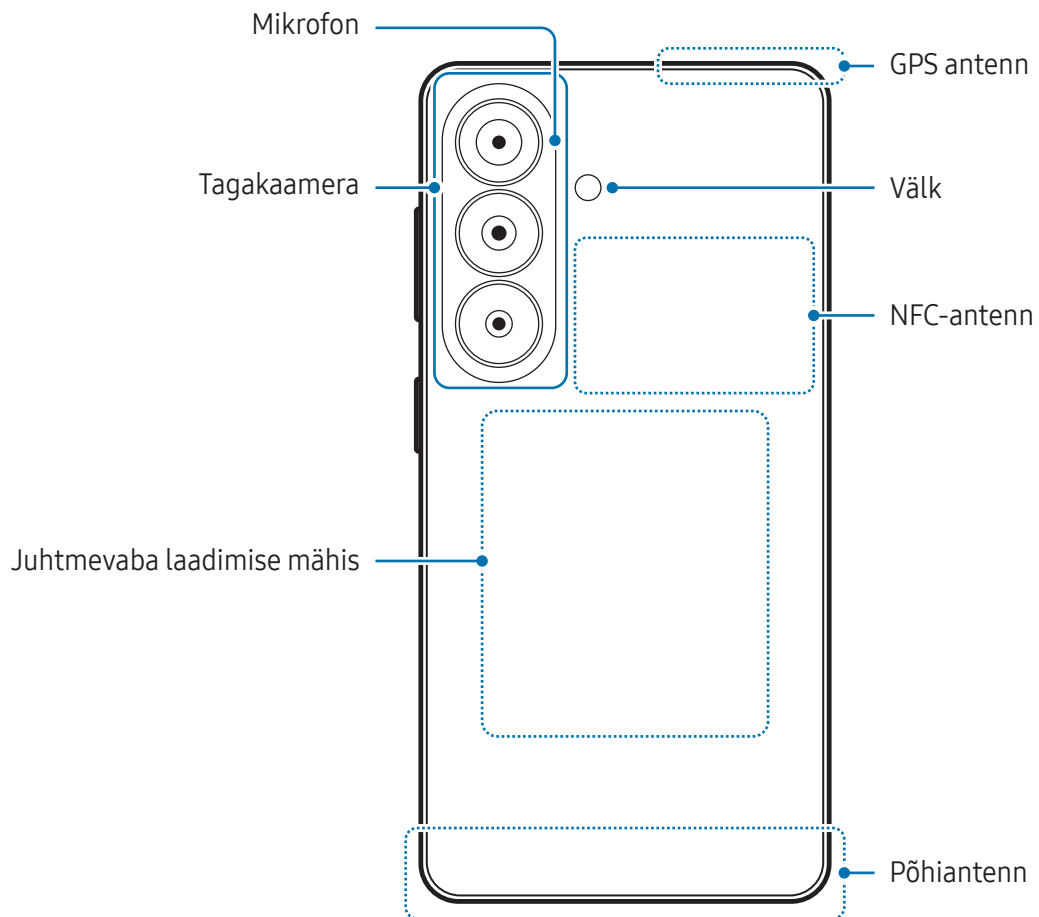

► Galaxy S26:

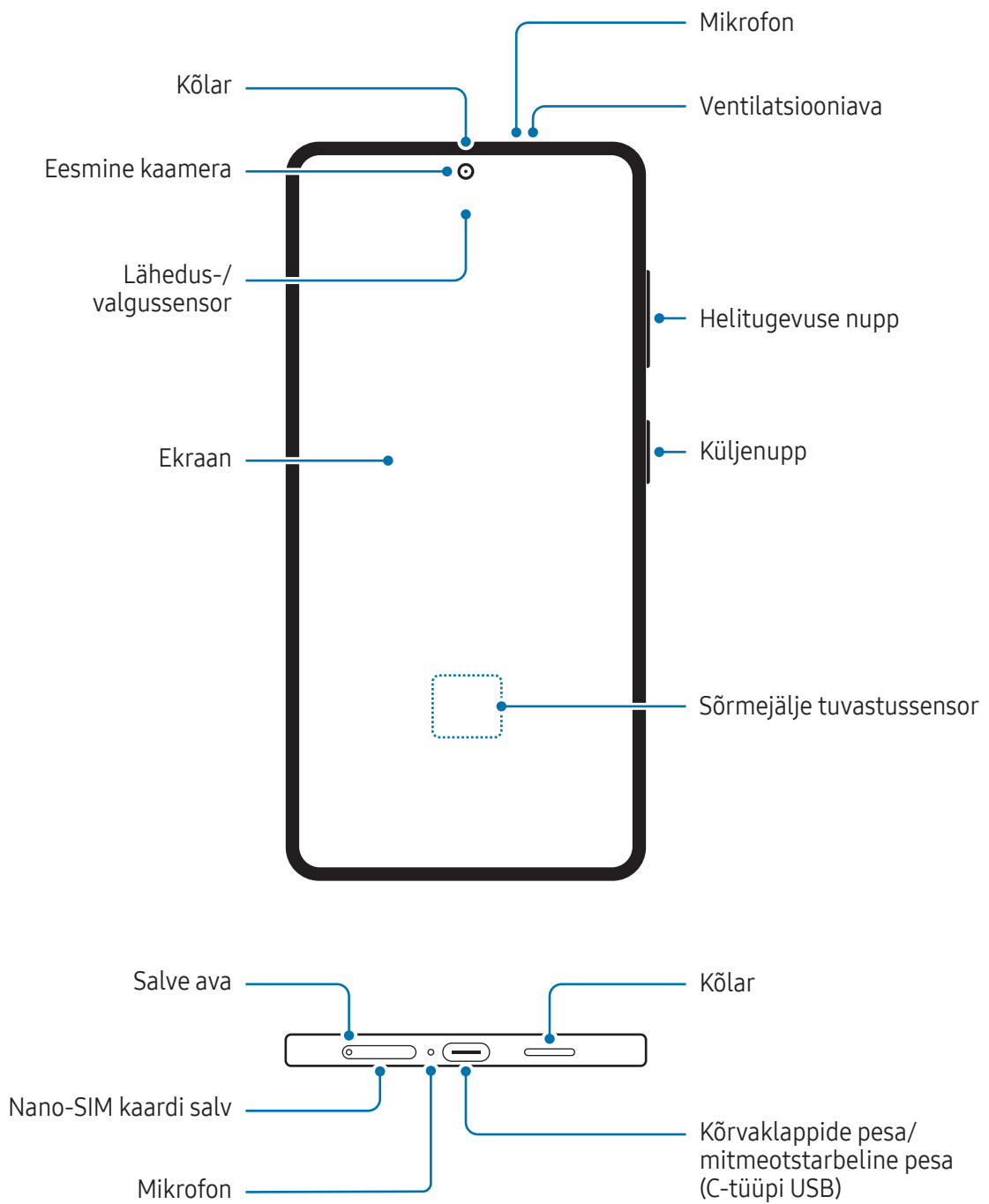

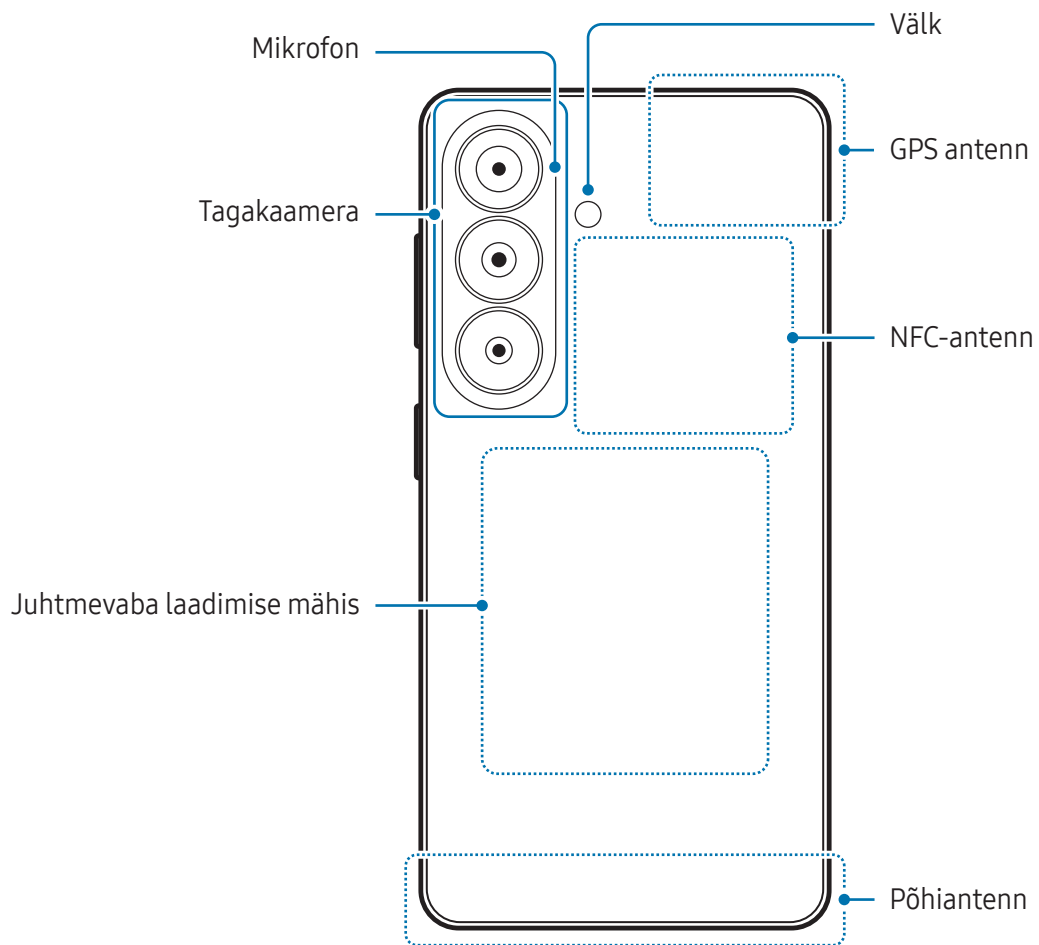



- Kõlareid kasutades, näiteks meediafaile esitades või valjuhääldit kasutades, ärge pange seadet oma kõrvade lähedale.
- Vältige kaamera objektiivi kokkupuudet tugeva valgusallika, nt. otsese päikesevalguse või laseriga. Kui kaamera objektiiv puutub kokku tugeva valgusallika, nt. otsese päikesevalgusega, võib kaamera pildiandur kahjustuda. Kahjustunud pildiandurit ei ole võimalik parandada ja see põhjustab täppe ja laiike piltidel.
- Ärge kasutage seadet, kui mõni selle osa (nt klaas või akrüülkorpus) on katki või kahjustunud, kuna sellega võib kaasnedä kehavigastus. Kasutage ainult pärast seda, kui see on Samsungi teeninduskeskuses või volitatud teeninduskeskuses ära parandatud.
- Kui mikrofoni, kõlarisse või vastuvõtjasse pääsevad tolm või võõrmaterjalid või kui need osad on kaetud, võib seadme heli vaikseks muutuda või teatud funktsioonid ei pruugi toimida. Kui üritate tolmu või võõrmaterjale terava esemega eemaldada, võib seade kahjustuda ja selle välimus kannatada saada.



- Ühenduvusprobleemid ja aku tühjenemine võivad tekkida järgnevates olukordades:
 - Kui kinnitate seadme antenni alale metalli sisaldava kleebise
 - Kui paigaldate seadmele katte, mis sisaldab metalli
 - Kui katate teatud funktsioonide, nagu helistamine või mobiilne andmeside, kasutamise ajal seadme antenni ala oma kätega või mõne muu esemega
- Kui ventilatsiooniava on kaetud tarvikuga, näiteks kaitsekile või kleebisega, võib kõnede või meediaesituse ajal kostuda soovimatuid helisid.
- Ärge katke lähedus-/valgussensori ala tarvikute, näiteks kleebiste või kattega. See hoiab ära sensori talitlushäired.
- Lähedussensori töötamise tõttu võib kõnede ajal seadme ülaservas valgus vilkuda.

Füüsilised nupud

| Nupp | Funktsioon |
|---|--|
| Küljenupp | <ul style="list-style-type: none"> • Kui seade on väljalülitatud, vajutage ja hoidke all, et seda sisse lülitada. • Vajutage ekraani sisselülitamiseks või lukustamiseks. • Vajutage kaks korda või vajutage ja hoidke all, et seadistatud rakendust või funktsiooni avada. |
| Küljenupp + helitugevuse vähendamise nupp | <ul style="list-style-type: none"> • Vajutage korraka, et ekraanitõmmist jäädvustada. • Vajutage ja hoidke korraka all, et seadet välja lülitada. |

Küljenupu seadistamine

Valige rakendus või funktsioon, mida kaks korda küljenuppu vajutades või küljenuppu vajutades ja all hoides käivitada.

Avage **Seaded**, toksake **Täpsemad funktsioonid** → **Küljenupp** ja seejärel valige soovitud valik.

Tarkvara nupud

Kui te ekraani sisse lülitate, ilmuvad tarkvara nupud ekraani all. Vt [Navigatsiooniriba \(tarkvaranupud\)](#) lisateabe saamiseks.

Aku laadimine

Laadige aku enne esmakordset kasutamist või kui seda ei ole pikemat aega kasutatud.

Juhtmega laadimine

Aku laadimiseks ühendage USB-kaabel USB-toiteadapteriga ja ühendage kaabel seadme mitmeotstarbelise pesaga. Peale aku täislaadimist ühendage laadur seadme küljest lahti.

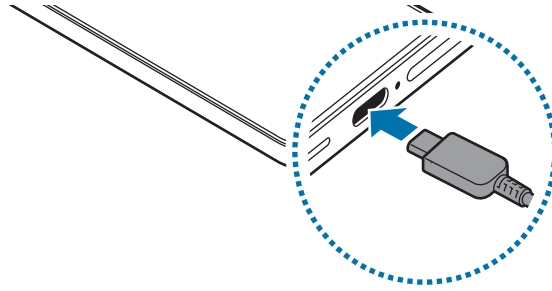

Juhtmevaba laadimine

Seadmesse on sisse ehitatud juhtmevaba laadimise mähis. Võite akut laadida juhtmevaba laaduri abil (müügil eraldi).

Aku laadimiseks asetage seadme tagakülg juhtmevaba laaduri keskele. Pärast aku täielikku laadimist eemaldage seade juhtmevabalt laadurilt.

Teavituste paneelile ilmub umbkaudne laadimisaeg. Tegelik laadimisaeg eeldab, et seade ei ole kasutusel ja võib laadimistingimustest olenevalt erineda. Juhtmevaba laadimine ei pruugi lisatarviku või katte tüübist olenevalt sujuvalt toimida. Ühtlaseks juhtmevabaks laadimiseks on soovitatav kate või lisatarvik seadmest eraldada.



Ettevaatusabinõud juhtmevabal laadimisel

Kui te ettevaatusabinõusid ei järgi, ei pruugi seade korralikult laadida ja võib üle kuumeneda ning seade ja kaardid võivad kahjustada saada.

- Ärge asetage seadet juhtmevabale laadurile nii, et seadme tagumise külje ja seadme katte vahel on pangakaarte või raadiosagedustuvastuse (RFID-) kaarte (näiteks ühistranspordi- või uksekaart).
- Ärge pange seadet juhtmevabale laadurile, kui seadme ja juhtmevaba laaduri vahel on elektrit juhtivaid materjale, näiteks metallesemeid või magneteid.



- Kui kasutate juhtmevaba laadurit piirkondades, kus võrgusignaal on nõrk, võib võrguühendus kaduda.
- Soovitatav on kasutada Samsungi poolt heaks kiidetud juhtmevabasid laadureid. Teiste juhtmevabade laadurite kasutamine võib põhjustada ebaõiget laadimist.

Kiirlaadimine

Kasutage ülikiirlaadurit või kiirlaadurit. Juhtmevaba kiirlaadimise funktsiooni kasutamiseks kasutage laadurit ja komponente, mis seda funktsiooni toetavad.

Saate laaduri ühenduse olekut kontrollida, kui avate **Seaded** ja toksate **Aku**.



- Kui kiirlaadimine ei toimi, avage **Seaded**, toksake **Aku** → **Laadimisseaded** ja seejärel kontrollige, kas soovitud funktsioon on sisse lülitatud. Samuti kontrollige, kas USB-kaabel ja USB-toiteadapter on korralikult ühendatud.
- Te saate akut kiiremini laadida, kui seade või selle ekraan on välja lülitatud.
- Kui juhtmevabal laaduril on sisseehitatud ventilaator, võib ventilaator juhtmevaba kiirlaadimise ajal müra tekitada. Lisage rutiin, et seadistada juhtmevaba kiirlaadimise funktsioon eelseadistatud ajal automaatselt välja lülituma, kasutades selleks funktsiooni **Rutiinid**. Kui juhtmevaba kiirlaadimise funktsioon välja lülitub, väheneb laaduri ventilaatori müra ja indikaatori tule eredus.

Toite juhtmeta jagamine

Saate oma telefoni akuga laadida muud seadet. Saate teist seadet laadida ka siis, kui oma telefoni laete. Sõltuvalt kasutatavatest tarvikutest või kattest ei pruugi toite juhtmeta jagamise funktsioon korrektselt töötada. Enne selle funktsiooni kasutamist on soovitatav kõik kasutatavad tarvikud ja kate eemaldada.

- 1 Avage **Seaded**, toksake **Aku** → **Toite juhtmeta jagamine** ja seejärel toksake lüliti selle sisselülitamiseks.
 - 2 Asetage teine seade oma telefonile nii, et nende tagaküljed oleks vastakuti.
 - 3 Kui olete laadimise lõpetanud, ühendage teine seade oma telefoni küljest lahti.
-  Ärge kasutage toite jagamise ajal kõrvaklappe. See võib läheduses asuvaid seadmeid mõjutada.



- Juhtmevaba laadimise mähise asukoht võib seadmest olenevalt erineda. Reguleerige seadmeid nii, et laadimismähised oleksid korralikult ühendatud.
- Mõned funktsioonid ei ole toite jagamise ajal kättesaadavad.
- Selle funktsiooni abil saab laadida üksnes neid seadmeid, mis toetavad juhtmevaba laadimise funktsiooni. Mõnesid seadmeid ei saa laadida. Et teada saada, millised seadmed toetavad toite juhtmeta jagamise funktsiooni, külastage Samsungi veebilehte.
- Et korrektselt laadida, ärge liigutage ega kasutage laadimise ajal kumbagi seadet.
- Toite hulk, mille teine seade laadimise teel saab, võib olla väiksem kui hulk, mida teie telefon sellega jagas.
- Kui laete teist seadet samal ajal, kui laete oma telefoni, võib sõltuvalt laaduri tüübist laadimise kiirus väheneda või seade ei pruugi korralikult laadida.
- Laadimise kiirus või tõhusus võib sõltuvalt telefoni olukorrast või ümbritsevast keskkonnast erineda.

Toitejagamise piirangu seadistamine

Saate seadistada seadme toitejagamist lõpetama, kui alles olev akutase langeb alla teatud taseme.



Avage **Seaded**, toksake **Aku** → **Toite juhtmeta jagamine** → **Aku limiit** ja seadistage seejärel piirang.

Akuenergia tarbimise vähendamine

Teie seadmes on mitmesuguseid suvandeid akuenergia säästmiseks.

- Optimeerige seadet, kasutades seadme hoolduse funktsiooni.
- Kui te seadet ei kasuta, lülitage ekraan küljenupu vajutusega välja.
- Lülitage energiasäästurežiim välja.
- Sulgege ebavajalikud rakendused.
- Lülitage Bluetooth välja, kui te seda ei kasuta.
- Lülitage sünkroonitavate rakenduste automaatne sünkroonimine välja.
- Vähendage taustavalguse põlemisaega.
- Vähendage ekraani heledust.

Aku laadimise näpunäited ja ettevaatusabinõud

-  • Kasutage ainult Samsungi heaks kiidetud akut, mis on loodud konkreetselt teie seadme jaoks. Mitteühilduvad akud võivad põhjustada tõsiseid vigastusi või teie seadme kahjustumist.
- Soovitatav on kasutada Samsungi heaks kiidetud laadureid ja kaableid, mis on loodud konkreetselt teie seadme jaoks. Mitteühilduvate laadurite või kaablite kasutamine võib põhjustada vigastusi või seadme kahjustumist.
-  • Laaduri vale ühendamine võib seadet tõsiselt kahjustada. Ebaõigest kasutamisest tingitud rikked ei ole garantiiga kaetud.
- Soovitatav on kasutada seadmega kaasas olevat C-tüüpi USB-kaablit. Mikro-USB-kaabli kasutamine võib seadet kahjustada.
- Seadme laadimine märja mitmeotstarbelise pesaga võib seadet kahjustada. Enne seadme laadimist, kuivatage mitmeotstarbeline pesa põhjalikult.



- Energia säästmiseks võtke laadur, kui te seda ei kasuta, pistikupesast välja. Laaduril puudub toitelüliti, seega peate te selle siis, kui te seda ei kasuta, energia säästmiseks pistikupesast välja võtma. Laadur peab laadimise ajal olema elektrikontakti läheduses ja lihtsalt ligipääsetav.
- Soovitatav on kasutada Samsungi heaks kiidetud laadurit, mis tagab tulemusliku laadimise.
- Kui aku on täiesti tühi, ei saa seadet kohe peale laaduri ühendamist sisse lülitada. Laske akul mõni minut laadida, enne kui seadme uuesti sisse lülitate.
- Kui kasutate korraka mitmeid rakendusi, võrgurakendusi või rakendusi, mis vajavad ühendust teise seadmega, tühjeneb aku kiiresti. Elektritoite kadumise vältimiseks andmeedastuse ajal kasutage neid rakendusi vaid pärast aku täislaadimist.
- Laadurist erineva toiteallika, näiteks arvuti, kasutamine võib väiksema voolutugevuse tõttu pikendada laadimisele kuluvat aega.
- Võite seadet laadimise ajal kasutada, aga see võib pikendada aku täislaadimise aega.
- Seadme ekraan võib laadimise ajal katkendliku toitevarustuse tõttu tõrkuda. Eemaldage sel juhul laadur seadme küljest.
- Laadimise ajal võivad seade ja laadur kuumeneda. See on normaalne ega mõjuta teie seadme tööiga ega toimimist. Kui aku muutub tavalisest kuumemaks, võib laadur laadimise lõpetada.
- Kui seade ei lae õigesti, tooge seade ja laadur Samsungi teeninduskeskusesse või volitatud teeninduskeskusesse.

Nano-SIM kaart ja eSIM

Sisestage nano-SIM-kaart või laadige alla eSIM, mille olete saanud oma operaatorilt.

eSIM, mis erineb füüsilisest nano-SIM kaardist, on sissehitatud digitaalne SIM. Kui soovite ühe seadme jaoks kasutada kahte telefoninumbrit või operaatorit, sisestage teine nano-SIM-kaart või laadige alla teine eSIM.



- eSIM ei pruugi piirkonnast, operaatorist või mudelist sõltuvalt saadaval olla.
- Olenevalt operaatorist ei pruugi mõned võrguühendust vajavad teenused saadaval olla.
- Nii nano-SIM-kaardi ja eSIM-i kui ka kahe eSIM-i kasutamine võib mõnes piirkonnas kaasa tuua aeglasemad andmeedastuskiirused.

Nano-SIM-kaardi sisestamine

► Galaxy S26 Ultra:

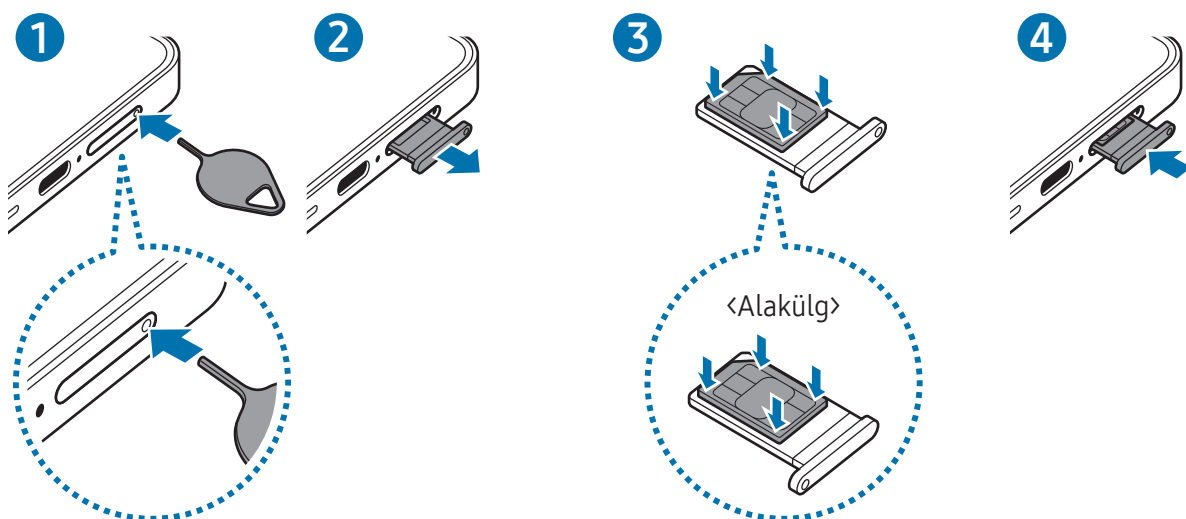

► Galaxy S26+, Galaxy S26:

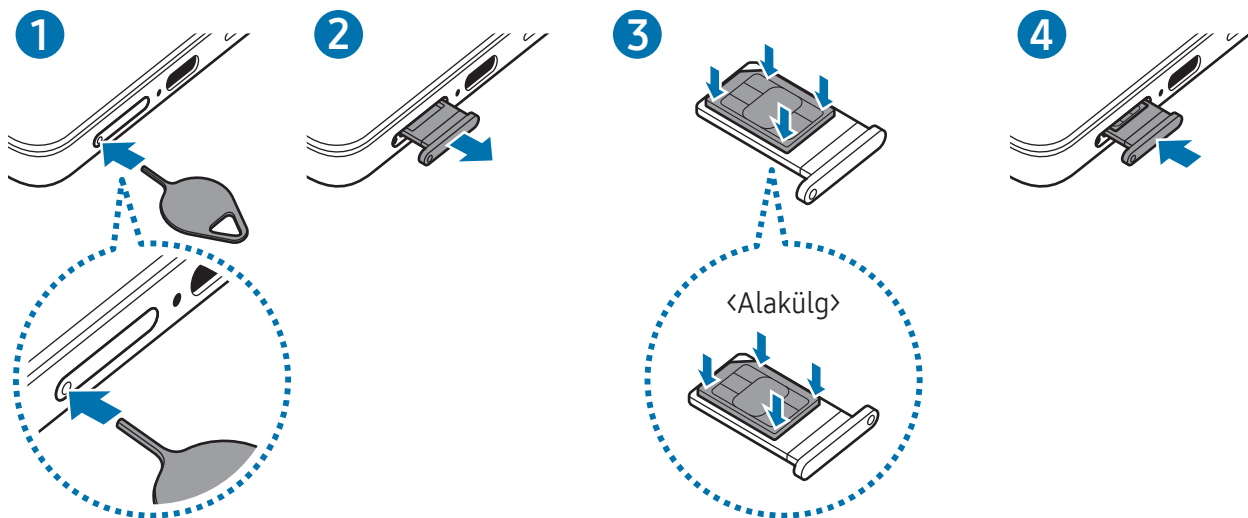

- 1 Sisestage väljutustihvt salves olevasse auku, et väljutada salv.
- 2 Tõmmake salv õrnalt salve pesast välja.
- 3 Asetage nano-SIM kaart salve nii, et kuldset värvi kontaktid jääksid ülespoole, ja vajutage nano-SIM kaart ettevaatlikult salve, et see kinnitada.
- 4 Sisestage salv õrnalt salve pesasse tagasi.

- ⚠ • Sisestage väljutustihvt **salve auku**, et salv eemaldada.
- Kasutage ainult nano-SIM kaarti.
- Ärge kaotage nano-SIM-kaarti ega laske teistel seda kasutada. Samsung ei vastuta kaotatud või varastatud kaardi tõttu tekkinud kahjude või ebamugavuste eest.
- Veenduge, et väljutustihvt oleks augu suhtes risti. Vastasel juhul võite seadet kahjustada.
- Kui kaart pole korralikult salve kinnitatud, võib nano-SIM kaart salvest välja tulla või kukkuda.
- Sisestades salve oma seadmesse, kui salv on märj, võite seadet kahjustada. Veenduge alati, et salv on kuiv.
- Sisestage salv täielikult salve pesa, et vältida vedelike sattumist seadmesse.

eSIM-i allalaadimine

Avage **Seaded**, toksake **Ühendused** → **SIM-i haldur** → **Lisa eSIM** ja järgige seejärel ekraanil kuvatavaid juhiseid, et eSIM alla laadida.

Kui teie operaator on teile QR-koodi andnud, avage **Seaded**, toksake **Ühendused** → **SIM-i haldur** → **Lisa eSIM** → **Skanni QR-koodi** ja seejärel skannige QR-kood.

SIM-i haldur

Avage **Seaded** ja toksake **Ühendused** → **SIM-i haldur**.

- **SIM-kaartid:** aktiveerige nano-SIM-kaart nano-SIM-kaardi seadete kasutamiseks ja kohandamiseks.
- **eSIM-id:** laadige alla või aktiveerige eSIM.
- **Eelistatud SIM-kaartid:** valige, et kasutada teatud funktsioonide, näiteks häälkõnede, jaoks konkreetset SIM-kaarti, kui kaks kaarti on aktiveeritud.
- **Andmeside vahetus:** seadistage seade kasutama andmeteenuste jaoks teist SIM-kaarti, kui eelistatud SIM-kaart ei suuda võrguga ühendust luua.



Antud funktsiooni kasutamine võib tekitada lisakulusid.

- **Veel SIM-kaardi seadeid:** kohandage lisaseadeid.
- **Privaatsus:** avage privaatsusteatis ja tingimused.

Seadme sisse- ja väljalülitamine

 Kui asute piirkonnas, kus juhtmevabade seadmete kasutamine on piiratud, nagu lennukid ja haiglad, järgige kõiki väljapandud hoiatusi ja volitatud isikute juhiseid.

Seadme sisselülitamine

Seadme sisselülitamiseks vajutage ja hoidke küljenuppu mõni sekund all.

Seadme väljalülitamine

- 1 Seadme väljalülitamiseks vajutage ja hoidke küljenuppu ja helitugevuse vähendamise nuppu korraga all. Teise võimalusena avage kiirseadete paneel ja toksake toite väljalülitamise ikoonil (🔌).
- 2 Toksake **Toide VÄLJA** → **Toide VÄLJA**.
Seadme taaskäivitamiseks toksake **Taaskäivita** → **Taaskäivita**.

 Kui soovite seadistada seadme välja lülituma, kui küljenuppu vajutate ja all hoiate, toksake **Küljenupu seaded** → **Pikk vajutus** → **Väljalülitamise menüü**.

Taaskäivitama sundimine

Kui teie seade hangub ja ei reageeri, vajutage ja hoidke küljenuppu ja helitugevuse vähendamise nuppu korraga all kauem kui seitse sekundit, et seda taaskäivitada.

Hädaabikõned ja meditsiiniteave

Saate teha hädaabikõne ja tutvuda salvestatud meditsiiniteabega.

Vajutage korraga küljenuppu ja helitugevuse vähendamise nuppu ja hoidke neid all ning seejärel toksake **Hädaabikõne** või **Meditsiiniline teave**. Teise võimalusena avage kiirseadete paneel ja toksake toite väljalülitamise ikoonil (🔌) → **Hädaabikõne** või **Meditsiiniline teave**.

 Oma meditsiiniteabe ja hädaabikontaktide haldamiseks avage **Seaded** ja toksake **Ohutus ja hädaolukord**.

Algseadistamine

Seadme esmakordsel või andmete lähtestamise järgsel sisselülitamisel järgige ekraani juhiseid oma seadme seadistamiseks.

-  Kui te ei loo Wi-Fi-võrguga ühendust, ei pruugi algseadistamise ajal olla võimalik mõnda seadme funktsiooni seadistada.

Võrkude kasutamine

Saate kasutada võrke, näiteks Wi-Fi-, Bluetooth-, NFC- või mobiilsidevõrku.

Avage **Seaded**, toksake **Ühendused** ja seejärel toksake selle sisse lülitamiseks soovitud võrgu lülitit.

Mobiilsidevõrgu jaoks toksake **Andmekasutus** ja toksake lülitit **Mobiilne andmeside**, et see sisse lülitada.

Kui te võrku ei kasuta, toksake lülitit, et see välja lülitada.

-  Mõni funktsioon ei pruugi sõltuvalt mudelist saadaval olla.

Samsung Account

Samsung Accountiga saate kasutada mitmesuguseid Samsungi teenuseid, mida pakutakse mobiilseadmete, telerite ja Samsungi veebisaidi kaudu.

Selleks, et näha nimekirja teenustest, mida oma Samsung Accountiga kasutada saate, külastage veebilehte account.samsung.com.

- 1 Avage **Seaded** ja toksake **Logige oma Galaxysse sisse**.
Teise võimalusena avage **Seaded** ja toksake **Kontod ja varundamine** → **Kontode haldamine** → **Lisa konto** → **Samsung Account**.
- 2 Logige oma Samsung Accounti sisse. Kui teil Samsung Accounti kontot ei ole, toksake **Unustasid parooli või puudub konto?** → **Loo konto**.

Oma kasutajanime leidmine ja parooli lähtestamine

Kui unustate oma Samsung Accounti kasutajanime või parooli, toksake Samsung Accounti sisselogimiskuval **Unustasid parooli või puudub konto?** → **Unustasin ID** või **Unustasin parooli**. Te saate leida oma kasutajanime või lähtestada oma parooli pärast seda, kui sisestate vajaliku teabe.

Oma Samsung Accountist välja logimine

Kui logite oma Samsung Accountist välja, eemaldatakse teie seadmest ka teie andmed, näiteks kontaktid või sündmused.

- 1 Avage **Seaded** ja toksake **Kontod ja varundamine** → **Kontode haldamine**.
- 2 Toksake **Samsung Account** → **Minu profiil** ja toksake ekraani allosas **Logi välja**.
- 3 Toksake **Logi välja** → **Kinnita**.
- 4 Sisestage oma Samsung Accounti konto parool ja toksake valikut **OK**.

Andmete edastamine oma eelmiselt seadmelt (Smart Switch)

Edastage andmeid oma eelmisest seadmest USB-kaabli abil või juhtmevabalt. Samuti saate andmeid edastada välisest mäluruumist või arvutist.

Avage **Seaded**, toksake **Kontod ja varundamine** → **Andmeedastus seadme seadist** ning seejärel järgige ekraanil kuvatavaid juhiseid andmete edastamiseks.

Lisateabe ja piirangute kohta lugemiseks külastage veebilehte www.samsung.com/smartswitch.



- Andmete edastamiseks välist mäluruumi kasutades toksake välise mäluruumi ikoonil (📁).
- Kontrollimaks, kas andmed on edastatud, toksake rohkemate valikute ikoonil (⋮) → **Edastamise tulemus**.



- Mõned seadmed või arvutid ei pruugi seda funktsiooni toetada.
- Samsung suhtub autoriõigustesse tõsiselt. Edastage ainult sisu mis kuulub teile või mille edastamiseks teil õigus on.

Ekraani mõistmine

Ekraani kontrollimine

- Toksamine: toksake ekraanil.
 - Puudutamine ja allhoidmine: puudutage ekraani ja hoidke seda umbes kaks sekundit all.
 - Lohistamine: puudutage üksust ja hoidke seda all ning lohistage see sihtkohta.
 - Kaks korda toksamine: toksake ekraanil kaks korda.
 - Libistamine: libistage üles, alla, vasakule või paremale.
 - Sõrmede laiali libistamine ja kokku surumine: libistage ekraanil kahte sõrme laiali või suruge neid kokku.
-  • Ärge laske ekraanil muude elektriseadmetega kokku puutuda. Elektrostaatilised laengud võivad põhjustada ekraani talitlushäireid.
- Hoidmaks ekraani kahjustumast, ärge toksake sellele teravate esemetega ega rakendage sõrmede ega muude esemetega liiga tugevat survet.
 - Ekraanil ei ole soovitatav kasutada fikseeritud graafikat, mis kuvatakse pikema aja jooksul. See võib põhjustada järelhelendust või kõrvaliste kujutiste ilmumist.
-  Seade ei pruugi tuvastada puudutusi ekraani servades, mis asuvad väljaspool puudetundlikku piirkonda.

Navigatsiooniriba (tarkvaranupud)

Kui te ekraani sisse lülitate, ilmuvad tarkvara nupud ekraani allossa navigatsiooniribale. Vaikimisi on tarkvara nupud viimaste rakenduste nupp, avaekraani nupp ja tagasilikumise nupp. Nuppude funktsioonid võivad muutuda vastavalt kasutatavale rakendusele või kasutuskeskkonnale.

| Nupp | Funktsioon |
|---------------------------|--|
| Viimased rakendused () | Toksake hiljutiste rakenduste loendi avamiseks. |
| Avakuva (○) | <ul style="list-style-type: none"> • Toksake avalehele naasmiseks. • Puudutage ja hoidke all, et käivitada rakendus Tee otsimiseks ring ümber. Toksake või tõmmake pildi või teksti ümber ring. |
| Tagasi (<) | Toksake eelmisele ekraanile naasmiseks. |

Navigatsiooniriba peitmine

Navigatsiooniriba peitmisel saate failidega tutvuda või rakendusi kasutada laiemal ekraanil.

Avage **Seaded** ja toksake **Ekraan** → **Navigatsiooniriba** → **Libistamise liigutused**.

Avaleht ja rakenduste ekraan

Avaleht on stardipunktiks seadme funktsioonidele juurdepääsul. See kuvab vidinaid, rakenduste otseteid jne.

Rakenduste ekraanil kuvatakse kõigi rakenduste ikoonid, kaasa arvatud uute paigaldatud rakenduste ikoonid.

Avalehe ja rakenduste ekraani vahel liikumine

Rakenduste ekraani avamiseks libistage avalehel üles.

Avalehele naasmiseks libistage rakenduste ekraanil üles või alla. Teise võimalusena toksake avaekraani nuppu (○) või tagasiliikumise nuppu (<).

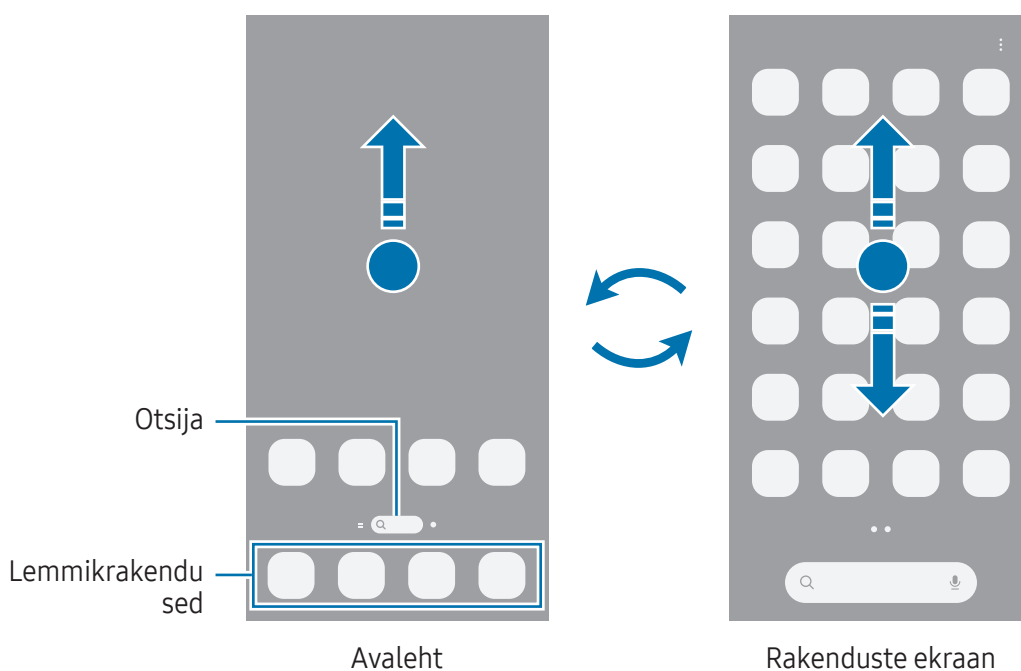

Kui lisate avalehele rakenduste nuppu, saate rakenduste ekraani nuppu toksamisega avada. Puudutage avalehel tühja ala ja hoidke seda all, toksake **Seaded** ja seejärel toksake lülitit **Rakenduste ekraani nupu kuvamine avaekraanil**, et see sisse lülitada. Rakenduste nupp (⋮) lisatakse avalehe allosa.

Avalehe muutmine

Muutmisvalikutele ligipääsuks puudutage avalehel tühja ala ja hoidke seda all või suruge sõrmed ekraanil kokku. Saate seada taustapildi, lisada vidinaid jne.

- **Taustpilt ja stiil:** avalehe ja lukustatud ekraani taustpildi seadete muutmine.
- **Teemad:** seadme teema muutmine. Liidese visuaalsed elemendid, näiteks värvid, ikoonid ja taustapildid, muutuvad valitud teemast sõltuvalt.
- **Vidinad:** vidinad on konkreetseid funktsioone avavad väiksemad rakendused, mis pakuvad teavet ja mugavat juurdepääsu avalehelt. Valige vidin ja toksake **Lisa**. Vidin lisatakse avalehele.
- **Seaded:** seadistage avalehe seadeid, näiteks ekraani paigutust.

Saate ka avalehe paneele lisada, kustutada või ümber korraldada.

- Paneeli lisamine: libistage vasakule ja toksake seejärel lehe lisamise ikoonil (+).
- Paneeli teisaldamine: lohistage paneeli eelvaade uude asukohta.
- Paneeli kustutamine: toksake paneelil eemaldusikoonil (🗑️).

Avalehel kõigi rakenduste kuvamine

Saate panna seadme kõiki rakendusi avalehel kuvama, kasutamata eraldi rakenduste ekraani.

Puudutage avalehel tühja ala ja hoidke seda all ning seejärel toksake **Seaded** → **Avaekraani paigutus** → **Ainult avaekraan** → **Rakenda**.

Rakenduse Finder käivitamine

Otsige rakendusi või sisu.

1 Toksake avalehel **Finder**.

2 Sisestage märksõna.

Kui toksate klaviatuuril otsinguikoonil (🔍), saate rohkem sisu otsida.

Üksuste teisaldamine

Lohistage üksus uude asukohta. Üksuse teisele paneelile liigutamiseks lohistage see ekraani serva. Kui üksust puudutate ja all hoiate ning toksate seejärel käsku **Vali**, saate valida rohkem üksuseid ja neid üheskoos kohe teisaldada.

Avalehel rakenduse otsetee lisamiseks puudutage rakenduste ekraanil üksust ja hoidke seda all ning seejärel toksake **Lisa avaek.-le**. Rakenduse otsetee lisatakse avalehele.

Samuti saate teisaldada tihti kasutatavaid rakendusi avalehe alaosas olevasse otseteede alasse.

Kaustade loomine

Lohistage rakendus avalehel või rakenduste ekraanil teise rakenduse peale.

Luuakse uus kaust, mis sisaldab valitud rakendusi. Toksake **Kausta nimi** ja sisestage kausta nimi.

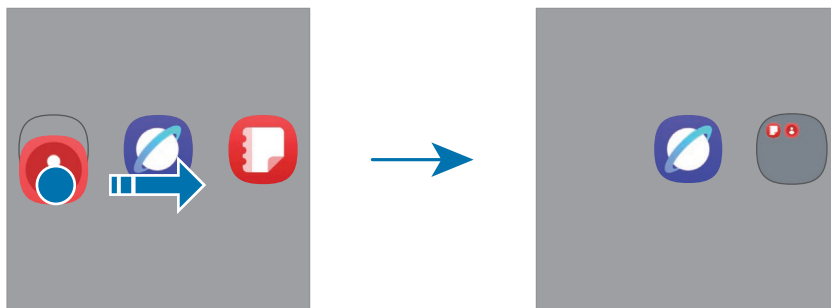

- **Rohkemate rakenduste lisamine**

Toksake kaustal rakenduste lisamise ikoonil (⊕). Tähistage lisatavad rakendused ja toksake **Valmis**. Rakendusi on võimalik lisada ka neid kausta lohistades.

- **Rakenduste kaustast teisaldamine**

Lohistage rakendus uude asukohta.

- **Kausta kustutamine**

Puudutage kausta ja hoidke seda all ning seejärel toksake **Kustuta**. Kustutatakse ainult kaust. Kaustas olevad rakendused viiakse üle rakenduste ekraanile.

Servapaneel

Servapaneelidelt pääsete ligi oma lemmikutele rakendustele ja funktsioonidele.

Lohistage servapaneeli link ekraani keskele.

Kui servapaneeli pide pole nähtaval, avage **Seaded**, toksake **Ekraan** ja toksake seejärel lülitit **Servapaneelid**, et see sisse lülitada.

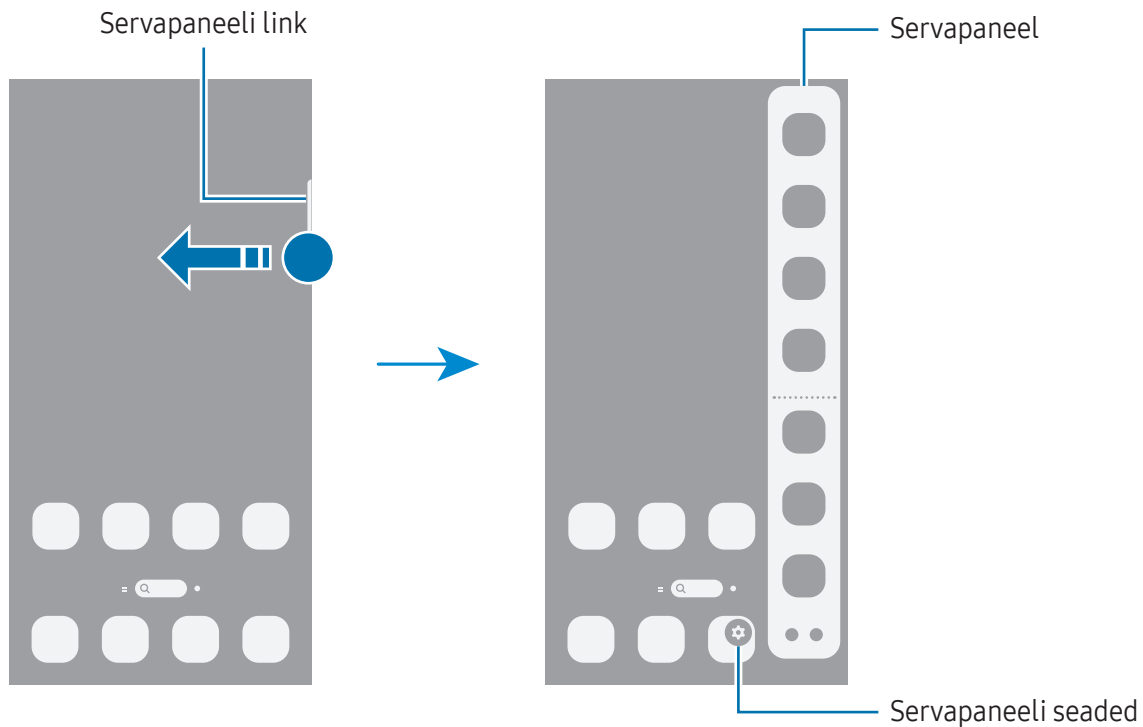

Lukustusekraan

Küljenupule vajutamine lülitab ekraani välja ja lukustab selle. Peale selle lülitub ekraan välja ning lukustub automaatselt, kui seadet ei kasutata teatud hulk aega.

Ekraani avamiseks libistage ekraani sisse lülitades ükskõik mis suunas, välja arvatud allapoole.

Kui ekraan on välja lülitatud või funktsioon Always On Display on sisse lülitatud, vajutage küljenuppu või toksake kaks korda ekraanile. Funktsiooni Always On Display kohta rohkema teabe saamiseks vaadake jaotist [Always On Display](#).

Otseteede redigeerimine

Saate muuta lukustatud ekraani allosas olevaid otseteid ja asendada need teiste soovitud rakenduste või funktsioonidega.

Puudutage ja hoidke all lukustatud ekraani, toksake otsetee ikooni, valige soovitud rakendus või funktsioon ning toksake seejärel **Valmis**.

Ekraanilukustuse tüübi muutmine







Ekraanilukustuse tüübi muutmiseks avage **Seaded**, toksake **Lukustusekraan ja AOD** → **Ekraanilukk ja biomeetria** ja valige seejärel tüüp.











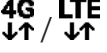

Mustri, PINi, parooli või oma biomeetriliste andmete seadistamisel ekraaniluku tüübiks saate kaitsta oma isiklikke andmeid, ennetades teiste ligipääsu teie seadmele. Pärast ekraaniluku tüübi seadistamist nõuab seade avamiseks alati avamiskoodi.

 Saate määrata oma seadme tehaseseadeteid taastama, kui sisestate avamiskoodi mitu korda järjest valesti ja lubatud katsete piirmäär saab täis. Avage **Seaded**, toksake **Lukustusekraan ja AOD** → **Turvaluku seaded**, avage ekraan eelseadistatud ekraanilukustuse tüübiga ning toksake seejärel lülitit **Aut. tehaseseadete läht.**, et see sisse lülitada.

Indikaatorikoonid

Indikaatorikoonid ilmuvad ekraani ülaosas olevale olekuribale. Tabelis on välja toodud enimkasutatavad ikoonid.

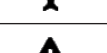
| Ikoon | Tähendus |
|---|--|
| • | Uued teavitused |
|  | Signaali pole |
|  | Signaali tugevus |
|  | Rändlus (väljaspool tavalist teeninduspiirkonda) |
|  | GPRS-võrk ühendatud |
|  | EDGE-võrk ühendatud |
|  | UMTS-võrk ühendatud |

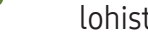
| Ikoon | Tähendus |
|---|--|
|  | HSDPA-võrk ühendatud |
|  | HSPA+-võrk ühendatud |
|  | LTE-võrk ühendatud |
|  | 5G-võrk ühendatud |
|  | LTE-võrk ühendatud LTE-võrgus, mis hõlmab 5G-võrku |
|  | Wi-Fi ühendatud |
|  | Bluetooth-funktsioon on sisse lülitatud |
|  | Asukohateenused on kasutusel |
|  | Kõne pooleli |
|  | Vastamata kõne |
|  | Alarm on sisse lülitatud |
|  | Vaigistamisrežiim/värinarežiim |
|  | Lennurežiim on sisse lülitatud |
|  | Ilmnes tõrge või tuleb olla ettevaatlik |
|  | Aku laadimine/akutase |

-  Olekuriba ei pruugi kõigis rakendustes ekraani ülaosas ilmuda. Olekuriba kuvamiseks lohistage see ekraani ülaosast alla.
- Mõned indikaatoriikoonid kuvatakse ainult teavituste paneeli avamisel.
- Mõned teavitused kuvatakse täpina.
- Indikaatoriikoonid võivad sõltuvalt operaatorist või mudelist erineda.

Teavituste paneel

Kui saate uusi teavitusi, ilmuvad olekuribal indikaatorikoonid. Üksikasjade vaatamiseks avage teavituste paneel.

Teavituste paneeli avamiseks libistage ekraani ülaosast sõrmega allapoole (välja arvatud paremal pool). Teavituste paneeli sulgemiseks libistage ekraanil sõrmega ülespoole.

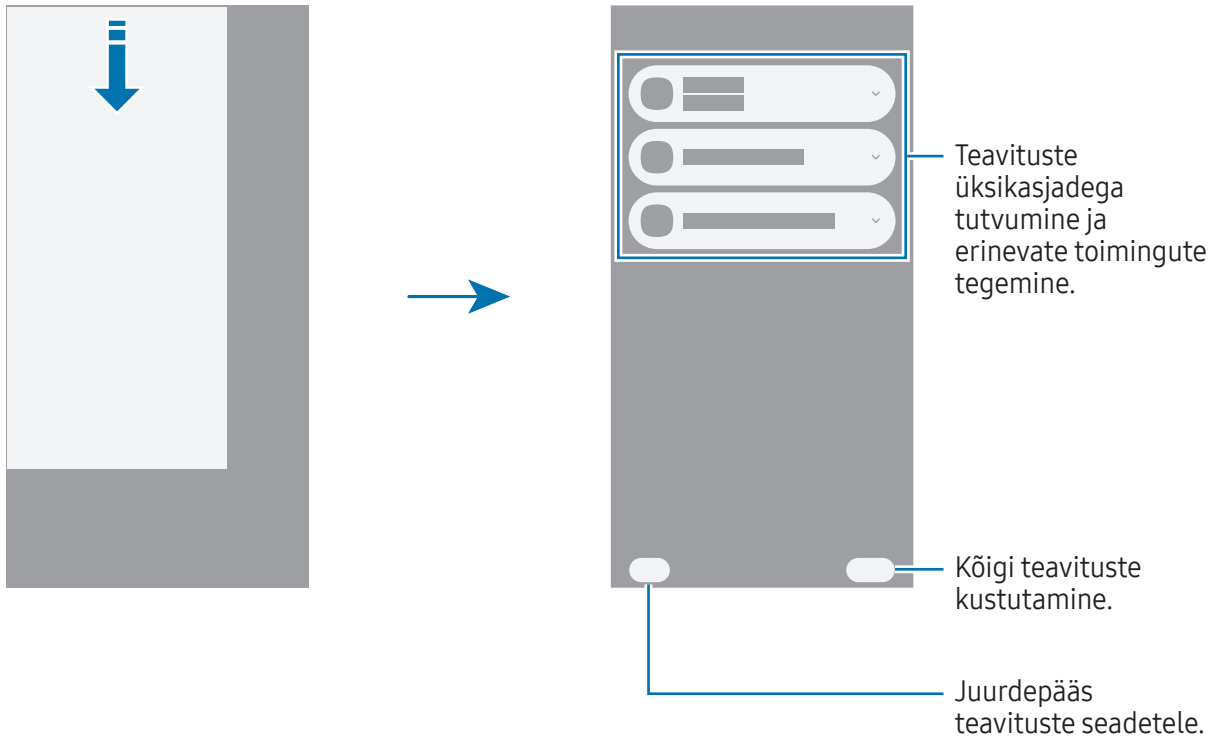

Kiirseedete paneel

Saate konkreetseid funktsioone (nt Wi-Fi või Bluetooth) sisse või välja lülitada, puudutades vastavat nuppu.

Kiirseedete paneeli avamiseks libistage ekraani paremast ülaservast sõrmega allapoole. Kiirseedete paneeli sulgemiseks libistage ekraanil ülespoole.

Üksikasjalikumatele seadetele juurdepääsu saamiseks puudutage nuppu ja hoidke seda all. Nuppude muutmiseks toksake muutmisikoonil (✎) → **Redigeeri**.

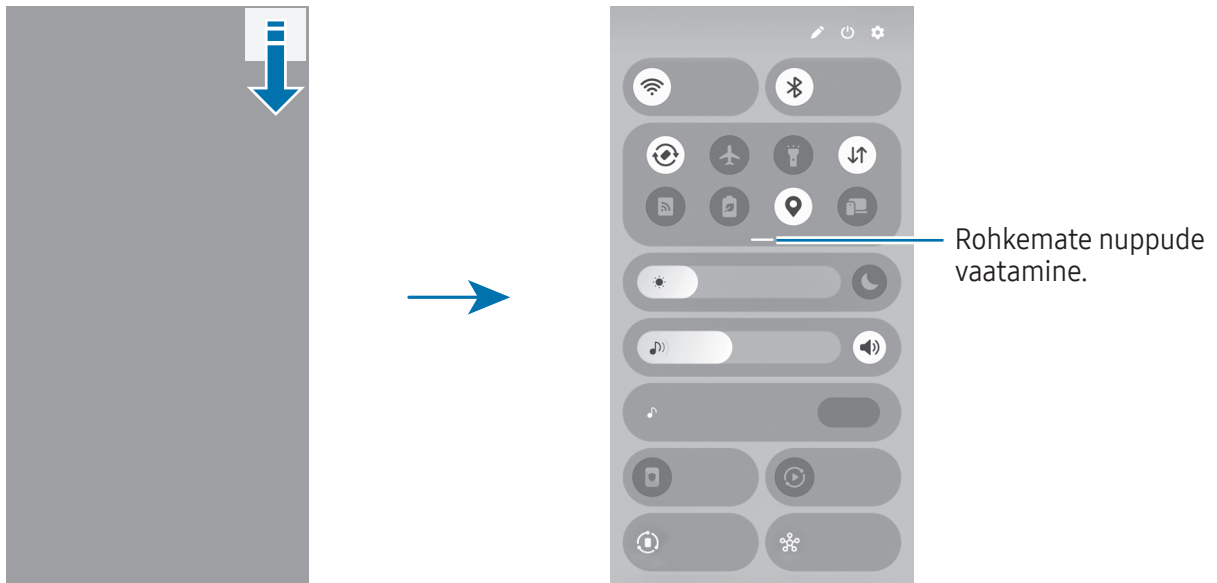

 See pilt võib sõltuvalt piirkonnast või mudelist erineda.

Meediaesituse juhtimine

Hallake oma telefoni ja lähedalasuvate ühendatud seadmete meediat kiirseedete paneeli kaudu.

- 1 Avage kiirseedete paneel ja toksake **Meediumiväljund**.
- 2 Esituse reguleerimiseks toksake kontrolleri ikoonidel.

Läheduses olevate seadmete juhtimine

Juhtige lähedalasuvaid ühendatud seadmeid või ühendage lähedalasuvaid seadmeid kiirseadete paneeli kaudu.

1 Avage kiirseadete paneel ja toksake **Lähedalasuvad seadmed**.

Kuvatakse lähedalasuvad ühendatud seadmed koos joonega, mis ühendab neid teie telefoni ümber oleva ringiga.

2 Valige haldamiseks lähedalasuv seade.

- Muude lähedalasuvate seadmetega ühenduse loomiseks lohistage seade ekraani alaosas olevalt paneelilt ringi juurde.
- Ühenduse lõpetamiseks lohistage seade ekraani allosas asuvale paneelile ja toksake valikut **Katkesta ühendus**.

Sageli kasutatavate seadmete juhtimine

Juhtige seadmejuhtimiskendustega, nagu SmartThings, ühendatud seadmeid ja käsitsirutiine kiirseadete paneelilt.

1 Avage kiirseadete paneel ja toksake **SmartThings**.

2 Toksake selle rakenduse kõrval olevat lülitit, mida sisse lülitada soovite, ja toksake **Alusta**. Kuvatakse ühendatud seadmed ja käsitsirutiinid.

3 Valige seade, et seda juhtida, või valige käsitsirutiin, et seda käivitada.

Kuvahõive ja ekraani salvestamine

Kuvahõive

Tehke seadme kasutamise ajal ekraanitõmmis ning kirjutage või joonistage kuvahõivele või lõigake või jagage seda. Võimalik on jäädvustada hetke ekraanipilti ja keritavat ala.

Ekraanitõmmise jäädvustamine

Ekraanitõmmise jäädvustamiseks kasutage järgnevaid viise. Jäädvustatud ekraanitõmmistega saate tutvuda rakenduses **Galerii**.

- Nupuga jäädvustamine
Vajutage samaaegselt küljenuppu ja helitugevuse vähendamise nuppu.

- Libistamisega jäädvustamine
Libistage käeservaga üle ekraani vasakule või paremale.



Kui ekraanitõmmise libistamisega jäädvustamine ei ole sisse lülitatud, avage **Seaded**, toksake **Täpsemad funktsioonid** → **Liigutused** ja toksake seejärel lülitit **Pihuga libistamine, et jäädvustada**, et see sisse lülitada.



Teatud rakenduste ja funktsioonide kasutamise puhul ei ole võimalik ekraanitõmmist teha.

Pärast ekraanitõmmise tegemist kasutage järgmisi ekraani all oleval tööriistaribal olevaid valikuid.

- : jäädvustage väljavenitatud lehekülje (näiteks veebilehe) näha olevat ja peidetud sisu. Kui toksate kerimise jäädvustuse ikoonil (), keritakse ekraani automaatselt alla ning jäädvustatakse rohkem sisu.
- : kirjutage või joonistage ekraanitõmmisele või lõigake osa ekraanitõmmisest välja. Lõigatud osa saate kontrollida rakenduses **Galerii**.
- **#** : lisage ekraanitõmmisele silte. Kuvatõmmise sildi järgi otsimiseks avage rakendus **Galerii** ja toksake otsinguikoonil (). Pääsete ligi siltide loendile ja saate soovitud ekraanitõmmist otsida.







-  : ekraanitõmmise jagamine teistega.
-  : ala valimine ja toimingute tegemine, näiteks jagamine või salvestamine. Toksake sisul, mida soovite valida, või joonistage sellele ring ümber. Seejärel valige valitud alaga kasutatav suvand.



Kui jäädvustatud ekraanil ei ole valikud nähtaval, avage **Seaded**, toksake **Täpsemad funktsioonid** → **Ekraanipildid ja ekraanisalvestised** ja toksake lüliti **Töö.-riba kuvam. pärast jäädv.**, et see sisse lülitada.

Ekraani salvestamine

Salvestage seadme kasutamise ajal ekraanitegevust.

- 1 Avage kiirseadete paneel, toksake laiendamisikoonil () ja toksake seejärel **Ekraanisalvesti** ().
 - 2 Kohandage seadeid ja toksake **Alusta salvestamist**.
Pärast loendust algab salvestamine.
 - Ekraanile kirjutamiseks või joonistamiseks toksake joonistamisikoonil ().
 - Pliiatsi S Pen kursori kuvamiseks ekraanil toksake kursoriikoonil (). Seda funktsiooni saate kasutada ainult siis, kui S Pen on seadmest eemaldatud. (Galaxy S26 Ultra)
 - Ekraani iseenda videoülekattega salvestamiseks toksake selfvideo ikoonil ().
 - 3 Kui te olete video salvestamise lõpetanud, toksake salvestamise lõpetamise ikoonil ().
Saate videoga tutvuda rakenduses **Galerii**.
-  Ekraanisalvesti seadete muutmiseks avage **Seaded** ja toksake **Täpsemad funktsioonid** → **Ekraanipildid ja ekraanisalvestised**.

Teksti sisestamine

Klaviatuuri paigutus

Teksti sisestamisel ilmub klaviatuur automaatselt.

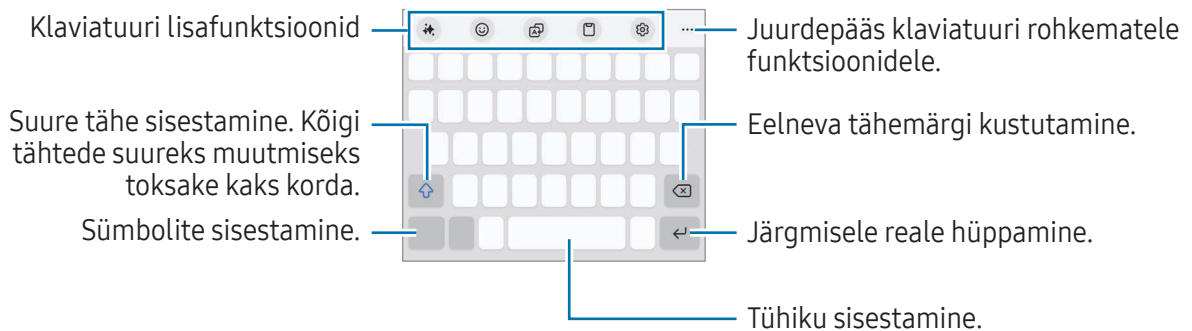

 Mõnes keeles ei saa teksti sisestada. Teksti sisestamiseks peate sisestuskeele muutma mõnele toetatud keelele.

Sisestuskeele muutmine

Toksake seadete ikoonil (⚙️) → **Keeled ja tüübid** → **Halda sisestuskeeli** ja valige kasutatavad keeled. Kui valite kaks või enam keelt, saate ühelt sisestuskeelelt teisele lülituda, kui toksate keele muutmise ikoonil (⊕).



Klaviatuuri tüübi muutmiseks toksake seadete ikoonil (⚙️) → **Keeled ja tüübid**, valige keel ja seejärel soovitud klaviatuuri tüüp.

 **3 x 4** klaviatuuril on igal klahvil kolm või neli tähte. Tähemärgi sisestamiseks toksake vastavat klahvi korduvalt, kuni kuvatakse soovitud tähemärk.

Sisestusmeetodi nupu kasutamine

Saate teksti sisestusmeetodit muuta, kui toksate navigatsiooniribal olevat klaviatuurinuppu.

Navigatsiooniribal sisestusmeetodi nupu muutmiseks puudutage ja hoidke all sisestusmeetodi nuppu ning tehke soovitud valik.

-  : teksti häälsisestus.
-  : klaviatuuri muutmine.

 Kui sisestusmeetodi nuppu navigatsiooniribale ei kuvata, avage **Seaded**, toksake **Üldine haldus** → **Klaviatuur** ning toksake seejärel lülitit **Kuva sisestusmeetodi nupp navigeerimisribal** et see sisse lülitada.

Klaviatuuri lisafunktsioonid

- ✨ : muutke kirjastiili, saage õigekirja- ja grammatikasooitusi, looge automaatselt teksti teemal, mida ise kirjeldate, ja tehke muudki.
- 😊 : avataride, kleebiste ja muu sisestamine. Saate sisestada ka oma avatari kleebiseid, mis on teie välimusega. Vt [Galaxy Avatari kleebiste kasutamine](#) lisateabe saamiseks.
- 🗨️ : teksti tõlkimine ja selle sisestamine.
- 📄 : lõikelaualt üksuse lisamine.
- ⚙️ : klaviatuuri seadete muutmine.

Klaviatuuri rohkemate funktsioonide kasutamiseks toksake tööriistariba laiendamise ikoonil (•••).

- ✍️ : ümberlülitamine käsitsi kirjutamise režiimi.
- 📄 : ühekäejuhtimisrežiimile lülitumine.
- 🗨️ : klaviatuuri režiimi muutmine.
- + : klaviatuuri funktsioonide loendi muutmine.



📄 Mõni funktsioon ei pruugi sõltuvalt operaatorist või mudelist saada val olla.

Kopeerimine ja kleepimine

- 1 Puudutage ja hõljutage teksti kohal.
- 2 Lohistage vasakpoolse teksti valimise ikooni (🔵) või parempoolse teksti valimise ikooni (🔵), et soovitud tekst valida, või toksake **Vali kõik**, et kogu tekst valida.
- 3 Toksake **Kopeeri** või **Lõika**.
Valitud tekst kopeeritakse lõikelauale.
- 4 Puudutage ja hoidke kohta, kuhu tekst sisestada, ja toksake **Kleebi**.

Teksti eraldamine

Mõnede rakenduste, nagu **Galerii** või **Kaamera**, kasutamise ajal saate piltidest teksti eraldada ja kasutada selliseid valikuid nagu selle kopeerimine ja jagamine. Alljärgnevad tegevused on näited teksti eraldamisest rakenduses **Galerii**.

- 1 Toksake rakenduses **Galerii** pildi vaatamise ajal teksti eraldamise ikoonil ()
Teksti eraldamise ikoon () kuvatakse ainult seal, kus on teksti, mida eraldada.
- 2 Valige teksti eraldamiseks ala.
- 3 Valige soovitud valik.

Rakendused ja funktsioonid

Rakenduste installimine ja desinstallimine

Galaxy Store

Ostke ja laadige alla rakendusi. Saate laadida alla rakendusi, mis on mõeldud spetsiaalselt Samsung Galaxy seadmetele.

Avage rakendus **Store**. Sirvige rakendusi kategooriate järgi või toksake võtmesõna otsimiseks otsinguikooni (Q).



- See rakendus ei pruugi sõltuvalt operaatorist või mudelist saada val olla.
- Automaatse värskenduse seadistuste muutmiseks toksake **Menüü** → seadete ikoon (⚙️) → **Rakenduste autom. värskendamine** ja valige seejärel suvand.

Play pood

Ostke ja laadige alla rakendusi.

Avage rakendus **Play pood**. Sirvige rakendusi kategooriate järgi või otsige neid märksõnade abil.



- Automaatsete värskenduste seadete muutmiseks toksake oma konto ikoonil, toksake **Seaded** → **Võrgueelistused** → **Rakenduste automaatne värskendamine** ja tehke seejärel valik.

Rakenduste haldamine

Rakenduste desinstallimine või keelamine

Puudutage rakendust ja hoidke seda all ning tehke valik.

- **Desinstal.:** desinstallige alla laaditud rakendused.
- **Inaktiv.:** blokeerige valitud vaikerakendused, mida ei saa seadmest eemaldada.



- Teatud rakendused ei pruugi seda funktsiooni toetada.

Rakenduste lubamine

Avage **Seaded**, toksake **Rakendused** → sortimisikoon (☰) → **Inaktiveeritud** → **OK**, valige rakendus ja toksake **Aktiveeri**.

Rakenduste lubade seadistamine

Mõned rakendused vajavad õigesti toimimiseks luba kasutada teie seadmel olevaid andmeid.

Rakenduste lubade seadete juurde pääsemiseks avage **Seaded** ja toksake **Rakendused**. Valige rakendus ja toksake **Õigused**. Saate tutvuda rakenduse lubade nimekirjaga ja muuta rakenduse lube.

Rakenduste lubade seadetega tutvumiseks või nende muutmiseks loa kategooria alusel avage **Seaded** ja toksake **Rakendused** → rohkemate valikute ikoon (⋮) → **Lubade haldur**. Valige üksus ja valige rakendus.



Kui te rakendustele lubasid ei anna, ei pruugi rakenduste põhifunktsioonid õigesti funktsioneerida.

Galaxy AI

Sissejuhatus

Kasutage täiustatud tehisintellekti funktsioone, et hõlbustada seadme kasutamist.



- Mõned funktsioonid ei pruugi olenevalt piirkonnast, operaatorist või mudelist saada olla.
- Kui soovite oma isikliku teabe kaitse tugevdamise eesmärgil, et andmeid töödeldaks ainult teie seadme siseselt, avage **Seaded**, toksake **Galaxy AI** ja toksake seejärel lülitit **Töötle andmeid ainult seadmes**, et see sisse lülitada. Mõned funktsioonid vajavad paremate tulemuste ja andmetöötamise saavutamiseks veebipõhist töötlemist.

Suhtluse tõhustamine

Telefonikõnede reaalsajas tõlkimine (Kõneabi)

Saage häälkõnede ajal reaalsajas tõlge valitud keelde.

Selle funktsiooni kasutamiseks avage rakendus **Telefon**, toksake rohkemate valikute ikoonil (⋮) → **Seaded** → **Reaalsajas tõlkimine**, toksake selle sisselülitamiseks lülitit ja seejärel valige kasutatav keel.

Kõne tegemisel või vastuvõtmisel toksake abi ikoonil (🗣️) või valikutel **Kõneabi** → **Reaalsajas tõlkimine**. Tõlkimise lõpetamiseks toksake tõlkimise lõpetamise ikooni (🛑).

Lisaseadete muutmiseks avage rakendus **Telefon** ja toksake rohkemate valikute ikooni (⋮) → **Seaded** → **Reaalsajas tõlkimine**.

Sõnumite tõlkimine sõnumirakendustes (Kirjutusabi)

Saate sõnumirakendustes olevaid tekstsõnumeid tõlkida.

- 1 Toksake sõnumi koostamise või sellega tutvumise ajal Samsungi klaviatuuril abi ikooni (🗣️) ja toksake **Vestluse tõlge**.
- 2 Valige ekraani ülaosas olevalt tõlkepaneelilt keeled. Tõlked kuvatakse iga sõnumi all.

Kirjutamistööriistade kasutamine (Kirjutusabi)

Teil on võimalik muuta kirjastiili, saada õigekirja- ja grammatikasoovitusi, luua automaatselt teksti teemal, mida ise kirjeldate, ja teha muudki.

Toksake sõnumi koostamise ajal Samsungi klaviatuuril abi ikooni (🗣️) ja valige soovitud valikuvariant.

- **Õigekiri ja grammatika:** saage õigekirja- ja grammatikasoovitusi.
- **Kirjutamisstiil:** muutke kirjutamisstiili.
- **Tee kokkuvõtte:** tekstist kokkuvõtte tegemine.
- **Täpploend:** korrastage sisu alampealkirjadeks ja lisage täpploend.
- **Tabel:** teksti korraldamine tabelina.
- **Koostaja:** kui sisestate teema, mida soovite, et seade oma kirjutises käsitleks, koostab seade laused mistahes stiiliga, mille valite.



Vestluste tõlkimine (Tõlk)

Saage vestluste reaalajas tõlge ja selle väljund kõne või tekstina.

- 1 Lohistage servapaneeli linki ekraani keskosa suunas ja toksake **Tõlk**.
- 2 Valige enda keel ja vestluskaaslase keel.
Kui soovitud keelt ei ole loendis, toksake **Keelte lisamine** ja laadige alla keelepakett.
- 3 Toksake mikrofoniikoonil () ja alustage vestlust.

Häältõlke kasutamine (Tõlk)

Saage loengute, koosolekute ja muu reaalajas tõlge.

- 1 Lohistage servapaneeli linki ekraani keskosa suunas ja toksake **Tõlk**.
- 2 Toksake navigatsioonimenüü ikoonil () → **Kuulamisrežiim**.
- 3 Valige ekraani ülaosas olevalt tõlkepaneelilt keeled.
- 4 Tõlkimise alustamiseks toksake mikrofoniikoonil ()

Produktiivsuse vallandamine

Märkmeabi funktsioonide kasutamine (Samsung Notes)

Vormindage märkmeid automaatselt või tehke neist kokkuvõtte, parandage õigekirjavigu või tõlkige märkmeid. Lisaks saate funktsiooni Loovstuudio abil luua oma joonistusest uut kunsti.

Avage rakendus **Notes**, looge märged, toksake tegumiribal abi ikoonil () ja seejärel valige soovitud valikuvariant.

Helisalvestiste tekstiks teisendamine (Samsung Notes)

Saate rakenduses **Samsung Notes** märkmetesse lisatud helisalvestised tekstiks teisendada.

Avage rakendus **Notes**, valige helisalvestist sisaldav märged, toksake tööriistaribal abi ikoonil () ja seejärel toksake **Transkrib**.

Helisalvestistest kokkuvõtete tegemine ja nende tõlkimine (Helisalvesti)

Teisendage helisalvestised ekraanil kuvatavaks tekstiks ja vaadake kokkuvõtteid. Samuti saate teisendatud teksti teistesse keeltesse tõlkida.

- 1 Avage rakendus **Helisalvesti**.
- 2 Valige helisalvestis.
- 3 Toksake abi ikoonil (🔊) → **Transkrib**.
 - Märksõnade ja kokkuvõtte kontrollimiseks toksake abi ikoonil (🔊) → **Tee kokkuvõte**.
 - Teisendatud teksti tõlkimiseks toksake abi ikoonil (🔊) → **Tõlgi**, valige keel ja toksake seejärel **Tõlgi**.
 - Teisendatud teksti muutmiseks toksake rohkemate valikute ikoonil (⋮) → **Redigeeri transkriptsiooni teksti**.

Kõnesalvestistest kokkuvõtete tegemine ja nende tekstiks teisendamine (Transkribeerimisabi)

Saate kõne salvestada ja salvestatud kõne teksti kujul olevaks transkriptsiooniks teisendada ning sellest kokkuvõtte teha.

- 1 Avage rakendus **Telefon**, toksake rohkemate valikute ikoonil (⋮) → **Seaded** → **Salvesta kõnesid** → **Transkribeerimisabi** ja toksake seejärel lülitit **Salv. kõnede ja otsekõneposti automaatne transkribeerimine**, et see sisse lülitada.
- 2 Toksake **Transkriptsiooni keel** ja valige kasutatav keel.
- 3 Toksake kõne ajal **Veel** → **Salvesta**, et vestlus salvestada.
- 4 Avage rakendus **Telefon**, toksake **Hiljut.-d** ja valige seejärel salvestatud kõne koos transkriptsiooniga.
Salvestistega kõnede kõrval kuvatakse kõnesalvestusikoon (🗣️).
- 5 Toksake teisendatud transkriptsioonidel.
Transkriptsioonidest kokkuvõtete tegemiseks toksake **Tee kokkuvõte**.



Veebilehtede tõlkimine või nendest kokkuvõtete tegemine (Sirvimisabi)

Saage veebilehtede tekstist lihtsad kokkuvõtted ja nende täistõlked. Samuti saate seadme seadistada veebilehel esile tõstetut valjult ette lugema.

Avage rakendus **Internet**, toksake abi ikoonil (🔊) ja seejärel valige soovitud valikuvariant.

Teksti tõlkimine kaamera abil (Kaamera)

Saate teksti kaamera abil tõlkida.

- 1 Avage rakendus **Kaamera** ja toksake võtterežiimide loendis valikut **FOTO**.
- 2 Suunake kaamera jäädvustatavale objektile ja toksake dokumentide ja teksti skannimise ikoonil ()
Dokumentide ja teksti skannimise ikoon () kuvatakse vaid siis, kui tuvastatakse dokument või tekst.
- 3 Toksake kohandamisikoonil ()
Tekst tõlgitakse seadme praegusesse keelde.

Tee otsimiseks ring ümber

Otsige teavet ekraanil oleva pildi või teksti soovitud osa kohta.

Puudutage avaekraani nuppu () ja hoidke seda all ning toksake või tehke pildi või teksti ümber ring.

Eepiliste piltide ja videote loomine

Inimeste või objektide eemaldamine pildilt (Galerii)

Redigeerige pilte, eemaldades neilt inimesi või objekte, ning looge seejärel uus taust, et täita puuduvad osad.

- 1 Avage rakendus **Galerii** ja valige pilt.
- 2 Toksake abi ikoonil () → **AI kustuk**.
- 3 Toksake sellel, mida soovite eemaldada, või joonistage selle ümber joon.
- 4 Toksake **Kustuta**.
- 5 Pildi salvestamiseks toksake **Salvesta koopia**.
Kui soovite kasutada täiendavaid fotoabi funktsioone, toksake **Jätka muutm**.



Inimeste või objektide liigutamine pildil (Galerii)

Redigeerige pilte, liigutades pildidel inimesi või objekte või muutes nende suurust, ning looge seejärel uus taust, et täita puuduvad osad.

- 1 Avage rakendus **Galerii** ja valige pilt.
- 2 Toksake abi ikoonil () → **Teisalda**.
- 3 Toksake sellel, mida soovite liigutada, või joonistage selle ümber joon.
Kui soovite kallet reguleerida, lohistage kalde reguleerimise riba.
- 4 Puudutage valitud ala ja hoidke seda all ning lohistage see soovitud kohta.
- 5 Toksake **Loo**.
- 6 Pildi salvestamiseks toksake **Salvesta koopia**.
Kui soovite kasutada täiendavaid fotoabi funktsioone, toksake **Jätka muutm**.

Objektide lisamine pildile (Galerii)

Saate lisada pildile objekte, joonistades või kirjeldades seda, mida soovite. Samuti saate lisada objekte teistelt piltidelt, eraldades need piltidest.

- 1 Avage rakendus **Galerii** ja valige pilt.
- 2 Toksake abi ikoonil () → **Loo**.
- 3 Valige soovitud valik.
 - **Kirjeldage, mida muuta:** kirjeldage tekstina, mida soovite muuta. Samuti saate valida objekti lisamise koha, joonistades ekraanile enne objekti tekstina kirjeldamist.
 - : valige pilt, millelt soovite objekte eraldada. Kui soovite koos eraldatud objektidega lisada täiendavaid objekte, toksake **Kirjeldage, kuidas pilte segada** ja kirjeldage, mida soovite lisada.
 - : joonistage ekraanile.
- 4 Toksake **Loo**.
- 5 Pildi salvestamiseks toksake **Salvesta koopia**.
Kui soovite kasutada täiendavaid fotoabi funktsioone, toksake **Jätka muutm**.

Pildi stiili muutmine (Galerii)

Saate muuta pildi stiili.

- 1 Avage rakendus **Galerii** ja valige pilt.
- 2 Toksake abi ikoonil (🔧) → **Stiil**.
Kui valite pildi inimestest või lemmikloomadest (kassid ja koerad), toksake abi ikoonil (🔧) → **Stiil** → **Foto** või **Portree**.
 - **Foto**: muutke pildi üldist stiili.
 - **Portree**: valige pildilt inimene või lemmikloom ja muutke stiili.
- 3 Valige soovitud stiil ja toksake **Loo**.
- 4 Pildi salvestamiseks toksake **Salvesta koopia**.
Kui soovite kasutada täiendavaid fotoabi funktsioone, toksake **Jätka muutm**.

Stereopiltide loomine (Galerii)

Saate rakendada piltidele stereoskoopilist efekti.

- 1 Avage rakendus **Galerii** ja valige pilt.
- 2 Libistage ekraanil ülespoole ja toksake **Reaalajaefekt**.
- 3 Efekti rakendamiseks toksake rakendamise ikoonil (✓).

Viivitamatu aegluubi funktsiooni kasutamine (Galerii)

Saate valitud osa videost aegluubis esitada ja rohkem selle üksikasju näha, kui seda osa puudutate ja all hoiate.





- 1 Avage rakendus **Galerii** ja valige esitamiseks video.
- 2 Puudutage video esitamise ajal ekraani ja hoidke seda all.



See funktsioon ei pruugi sõltuvalt failist saadaval olla.

Funktsiooni Loovstuudio kasutamine

Looge oma joonistuse, tekstina sisestatud kirjelduste või enda valitud pildi põhjal uut kunsti. Disainistuudio abil saate luua ka kleebiseid, kutseid ja palju muud.

- 1 Lohistage servapaneeli pide ekraani keskosa suunas ja toksake **Loomingustuudio**.
Teise võimalusena toksake õhukäskluse paneelil **Loomingustuudio**. (Galaxy S26 Ultra)
- 2 Toksake loomise ikoonil ()
Samuti saate luua kunstiteoseid, valides üksusi **Kujundustuudio**.
- 3 Valige soovitud valik.
 -  : joonistage ekraanile.
 -  : valige soovitud pilt.
 -  : valige soovitud stiil.
 - **Kirjeldage, mida soovite luua**: soovitava loomingu kirjeldamine tekstina.
- 4 Toksake **Genereeri**.
- 5 Pildi salvestamiseks toksake salvestamise ikoonil () → **Galeriisse salvestamine**.
 - Pildi salvestamiseks kleebisena toksake **Salvesta kleebisena**. Saate kleebiseid kasutada Samsungi klaviatuuril.
 - Pildi määramiseks taustapildiks toksake **Määra taustpildiks**.

Tehisintellektipõhise valikufunktsiooni kasutamine

Valige ekraanil ala ja kasutage erinevaid nutikaid funktsioone.

- 1 Rakenduse **AI select** käivitamiseks puudutage ja hoidke servapaneeli pidet.
Teise võimalusena toksake õhukäskluse paneelil **AI select**. (Galaxy S26 Ultra)
- 2 Toksake sisul, mida soovite valida, või joonistage sellele ring ümber.
- 3 Valige valitud alaga kasutatav suvand.

Helide redigeerimine videos (Helikustutaja)

Kõrvaldage videotest segav müra, reguleerides häälte, tuule ja muude helide helitugevust.

- 1 Avage rakendus **Galerii** ja valige redigeerimiseks video.
- 2 Toksake muutmisikoonil (✎) → helikustutaja ikoonil (🔊) → **Helikustutaja**.
- 3 Valige heli liik ja toksake **Vaigista**, et heli vaigistada, või lohistage reguleerimisriba, et helitugevust reguleerida.
- 4 Video salvestamiseks toksake **Rakenda muudatused** → **Salvesta koopia**.

Oma taustpiltide loomine

Looge kategooriate ja märksõnade abil taustpilte või muutke lukustatud ekraani taustpilti kellaajast ja ilmast lähtuvalt automaatselt. Funktsiooni Loovstuudio abil saate luua ka taustapilte.

- 1 Avage **Seaded** ning toksake **Taustpilt ja stiil**.
- 2 Toksake **Muuda taustpilte** → **Loo tehisintellektiga** ja tehke soovitud valik.
 - **Genereeriv**: looge uusi taustpilte kategooriate ja märksõnadega, mille ise valite.
 - **Loomingustuudio**: looge oma joonistuse, tekstina sisestatud kirjelduste või enda valitud pildi põhjal uut kunsti.
 - **Ilm**: muutke lukustatud ekraani taustapilti automaatselt vastavalt ilmale ja kellaajale.

Uue profiilikaardi loomine (Kontaktid)

Saate uute portreede genereerimise abil profiilikaarti muuta.

- 1 Avage rakendus **Kontaktid** ja toksake oma profiili.
- 2 Toksake profiilikaarti ja toksake **Muuda** → **Pilt**.
- 3 Valige soovitud portreepilt ja toksake **Stiil** → **Foto** või **Portree**.
- 4 Valige soovitud stiil ja toksake **Loo**.
- 5 Toksake **Rakenda** → **Valmis**.

Isikupärastatud ülevaadete saamine

Now brief

Tutvuge teabetunniga, mille tehisintellekt on teie huvide põhjal koostanud.

Lohistage servapaneeli linki ekraani keskosa suunas ja toksake **Now brief**.

Now briefi seadete kohandamiseks toksake seadete ikoonil (⚙️).

Now nudge

Tehisintellekt pakub kasulikku teavet ja funktsioone vastavalt sellele, mis on teie ekraanil. Näiteks võib see soovitada sõnumis mainitud asukoha vaatamist.

Avage **Seaded**, toksake **Galaxy AI** → **Now nudge** ja seejärel toksake lülitit, et see sisse lülitada.

Esiletõstetud teavitused

Saate seadistada seadme kuvama olulisi teatise teistest kõrgemal, et need ei jääks märkamata. Samuti saate seadistada selle kuvama lühikokkuvõtet vestluste teatistest.

Avage **Seaded**, toksake **Galaxy AI** → **Esiletõstetud teavitused**, valige soovitud valik ja toksake seejärel lülitit, et see sisse lülitada.

S Pen (Galaxy S26 Ultra)

Rakenduse S Pen kasutamine

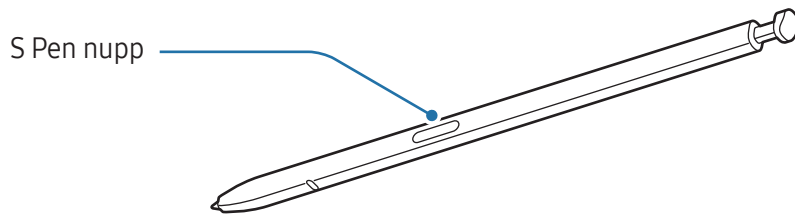

- ⚠ • Ärge painutage S Pen pliiatsit selle kasutamise ajal ega suruge sellele liigselt. S Pen võib viga saada või otsaku kuju muutuda.
- Ärge vajutage S Pen pliiatsiga ekraanile liiga tugevalt. Pliiatsi otsaku kuju võib kahjustuda.
- 📝 • Kui seadme lähedal on magnet, ei pruugi mõned pliiatsi S Pen toimingud, nagu ekraani toksamine, töötada.
- Kui kasutate S Pen pliiatsit ekraanil terava nurga all, ei pruugi seade S Pen pliiatsi toiminguid ära tunda.
- Kui vesi siseneb pliiatsi S Pen pesa, eemaldage vesi enne selle kasutamist pesast.
- Kui S Pen ei tööta korralikult, viige see Samsungi hoolduskeskusesse või volitatud teeninduskeskusesse.

S Pen pliiatsi eemaldamine

Pliiatsi S Pen eemaldamiseks vajutage selle otsale. Seejärel tõmmake S Pen pesast välja. S Peni hoiustamiseks sisestage see pesasse tagasi ja lükake, kuni see klõpsuga paika läheb.

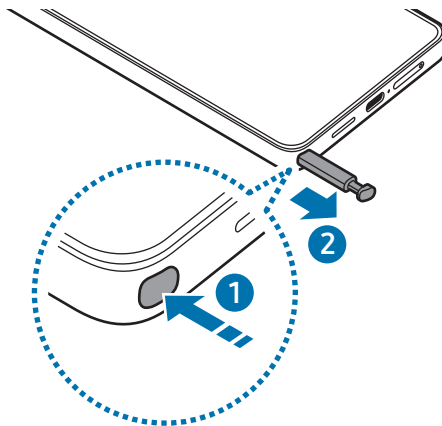

 Kui soovite seadistada toimingut, mis tehakse siis, kui pliiatsi S Pen eemaldate, avage **Seaded**, toksake **Täpsemad funktsioonid** → **S Pen** → **Kui S Pen on eemaldatud** ja tehke seejärel soovitud valik.

Mitme S Peni lubamine

Avage **Seaded** ja toksake **Täpsemad funktsioonid** → **S Pen** → **Veel S Peni seadeid**. Toksake lüliti **Mitme S Peni lubamine**, et see sisse lülitada.

Õhukäsklus

(pliiatsi S Pen funktsioonide ja rakenduste otseavamine)

Õhukäsklus on menüü, mis pakub pliiatsi S Pen funktsioone ja otseligi pääsu sageli kasutatavatele rakendustele.

Toksake õhukäskluse ikooni (🖋️) pliiatsiga S Pen, et avada õhukäskluse paneel, ja valige soovitud funktsioon või rakendus.

Õhukäskluse ikooni (🖋️) teisaldamiseks lohistage õhukäskluse ikoon (🖋️) uude asukohta. Ikooni eemaldamiseks lohistage õhukäskluse ikoon (🖋️) käsu **Eemalda** juurde ekraani allosas.

 Kui õhukäskluse ikoon ekraanile ei ilmu, avage **Seaded**, toksake **Täpsemad funktsioonid** → **S Pen** → **Õhukäsklus** ja seejärel toksake lüliti **Õhukäskluse ikooni kuvamine**, et see sisse lülitada. Kui lüliti **Õhukäskl. avam. pliiatsi nupuga** sisse lülitate, saate avada õhukäskluse paneeli, hõljutades pliiatsiga S Pen üle ekraani ja vajutades pliiatsi S Pen nuppu.

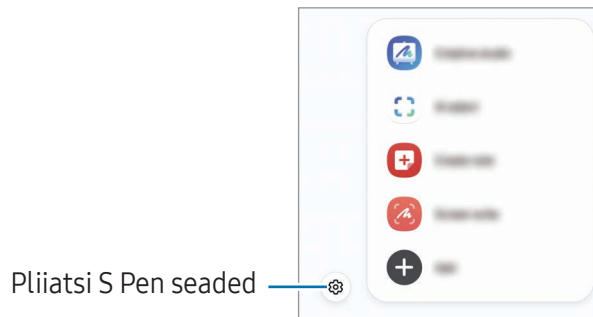

- **Loomingustuudio:** looge oma joonistuse, tekstikirjelduste või valitud pildi põhjal uut kunsti. Vt [Funktsiooni Loovstuudio kasutamine](#) lisateabe saamiseks.
- **AI select:** valige ala ja tehke toiminguid, näiteks jagamine või salvestamine. Vt [AI select](#) lisateabe saamiseks.
- **Loo märkus:** looge märkmeid hüpikaknas. Te saate selle funktsiooni avada ka ekraanil topelttoksates, vajutades ja hoides samal ajal pliiatsi S Pen nuppu all. Vt [Samsung Notes](#) lisateabe saamiseks.
- **Ekraanile kirjutamine:** jäädvustage ekraanitõmmiseid, et neile kirjutada või joonistada või lõigake jäädvustatud pildist osa välja. Samuti saate jäädvustada väljavenitatud lehekülje (näiteks veebilehe) näha olevat ja peidetud sisu. Vt [Ekraanile kirjutamine](#) lisateabe saamiseks.
- **Kuva kõik märkused:** saage rakenduses **Samsung Notes** ligipääs kõikidele märkmetele.
- **Tõlkimine:** hoidke S Pen pliiatsit sõna kohal, et seda tõlkida. Vt [Tõlkimine](#) lisateabe saamiseks.
- **Suurendamine:** hõljutage pliiatsit S Pen ekraani ala kohal, et seda suurendada.
- **PENUP:** postitage oma kunstiteoseid, tutvuge teiste teostega ja hankige kasulikke joonistamise näpunäiteid.
- **Kirjuta kalendrisse:** avage rakendus **Kalender** ja kirjutage või joonistage ekraanile. Vt [Kirjuta kalendrisse](#) lisateabe saamiseks.
- **Lisa:** lisage õhukäskluse paneelile otseteid sageli kasutatavate rakenduste juurde.

AI select

Valige ala ja tehke toiminguid, näiteks jagamine või salvestamine.

- 1 Kui leiate sisu, mida soovite jäädvustada (näiteks osa pildist), avage õhukäskluse paneel ja toksake **AI select**.
- 2 Toksake sisul, mida soovite valida, või joonistage sellele ring ümber.
- 3 Valige valitud alaga kasutatav suvand.

Ekraanile kirjutamine

Jäädvustage ekraanitõmmiseid, et neile kirjutada või joonistada või lõigake jäädvustatud pildist osa välja.

- 1 Kui leiate sisu, mida soovite jäädvustada, avage õhukäskluse paneel ja toksake **Ekraanile kirjutamine**.
Hetkel kuvatud kujutis jäädvustatakse automaatselt ning kuvatakse redigeerimistööriistade riba.
- 2 Kirjutage ekraanitõmmisele memo.
- 3 Jagage või salvestage ekraanitõmmist.
Jäädvustatud ekraanitõmmistega saate tutvuda rakenduses **Galerii**.



Teatud rakenduste puhul ei ole võimalik ekraanitõmmist teha.

Tõlkimine

Hoidke S Peni teksti kohal, mida soovite tõlkida. Ka tekstis esinevad ühikud teisendatakse.

- 1 Kui leiate teksti, mida soovite tõlkida, avage õhukäskluse paneel ja toksake **Tõlkimine**.
- 2 Valige ekraani ülaosas olevalt tõlkepaneelilt keeled.
Te saate teksti sõnade ja lausete vahel muuta, toksates lauseikooni (☰) või sõnaikooni (T).

- 3 Hoidke S Pen pliiatsit teksti kohal, mida soovite tõlkida või ühiku kohal, mida soovite teisendada. Kuvatakse tõlgitud tekst. Originaalteksti häälduse kuulamiseks toksake esitusikooni (▶). Esitusikooni (▶) ei pruugita sõltuvalt teie poolt valitud keelest kuvada.

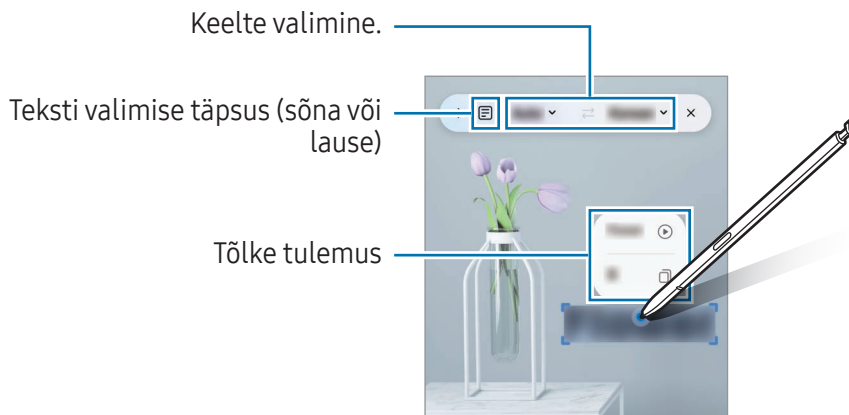

- See funktsioon ei toeta teatud keeli.
- See funktsioon on saadaval üksnes siis, kui tuvastatav tekst on ekraanil.

Kirjuta kalendrisse

Täitke kalendri ekraanile kirjutades või joonistades oma ajakavasid.

Toksake õhukäskluse paneelil **Kirjuta kalendrisse** ja täitke seejärel kalendris oma ajakavasid. Kui olete lõpetanud, toksake **Salvesta**.

S Pen tekstiks

Saate seadistada seadme muutma kõike, mida pliiatsiga S Pen kirjutate, tekstiks.

- 1 Avage **Seaded**, toksake **Täpsemad funktsioonid** → **S Pen** → **S Pen tekstiks** ja toksake seejärel lülitit, et see sisse lülitada.



Et teada saada, kuidas pliiatsiga S Pen teksti muuta, toksake **Kuidas muuta**.

- 2 Kirjutage pliiatsi S Pen abil tekstisisestusväljale (nt otsinguväljale või aadressiribale). Käsitsikiri teisendatakse tekstiks.

Õhuvaade

Hõljutage pliiatsit S Pen ekraanil oleva üksuse kohal, et hüplikaknas sisu eelvaade avada või teabele ligi pääseda.

Mõnedes rakendustes kuvatakse eelvaate aknas toimingunupud.

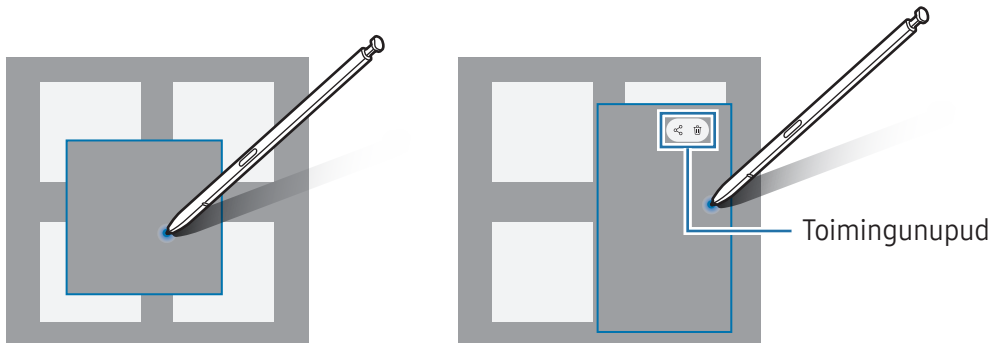

 Kui see funktsioon ei ole sisse lülitatud, avage **Seaded**, toksake **Täpsemad funktsioonid** → **S Pen** ja seejärel toksake lülitit **Õhuvaade**, et see sisse lülitada.

Puutepliiatsiga Pen valimine

(üksuste kiiresti valimine pliiatsiga S Pen)

Mitme üksuse või teksti valimiseks lohistage pliiats S Pen üle teksti või üksusteloendite, hoides pliiatsi S Pen nuppu all. Samuti saate valitud üksusi või teksti kopeerida ja kleepida teise rakendusse või jagada neid teistega.

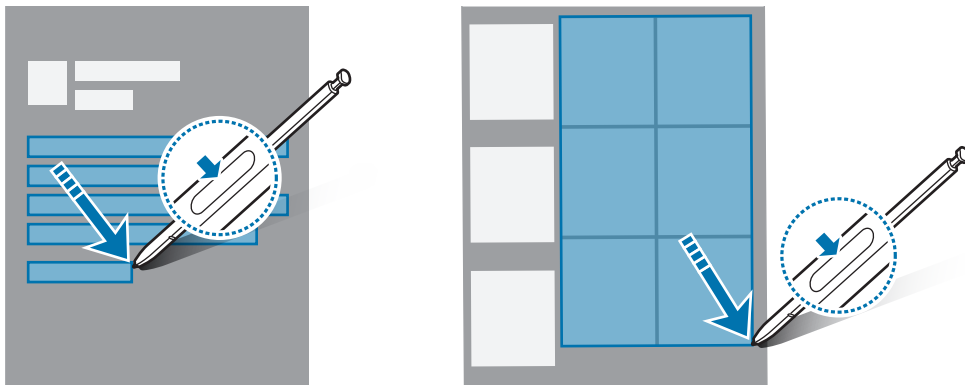

Memod väljalülitatud ekraanil

Saate memosid luua, kirjutades neid ekraanile ilma ekraani sisse lülitamata.

Kui ekraan on välja lülitatud, eemaldage S Pen või toksake kaks korda ekraani ning samal ajal vajutage pliiatsi S Pen nuppu ja hoidke seda all.

Kui toksate **Salvesta** või sisestate pliiatsi S Pen pärast memo kirjutamist tagasi pesasse, salvestatakse memo rakendusse **Samsung Notes**.

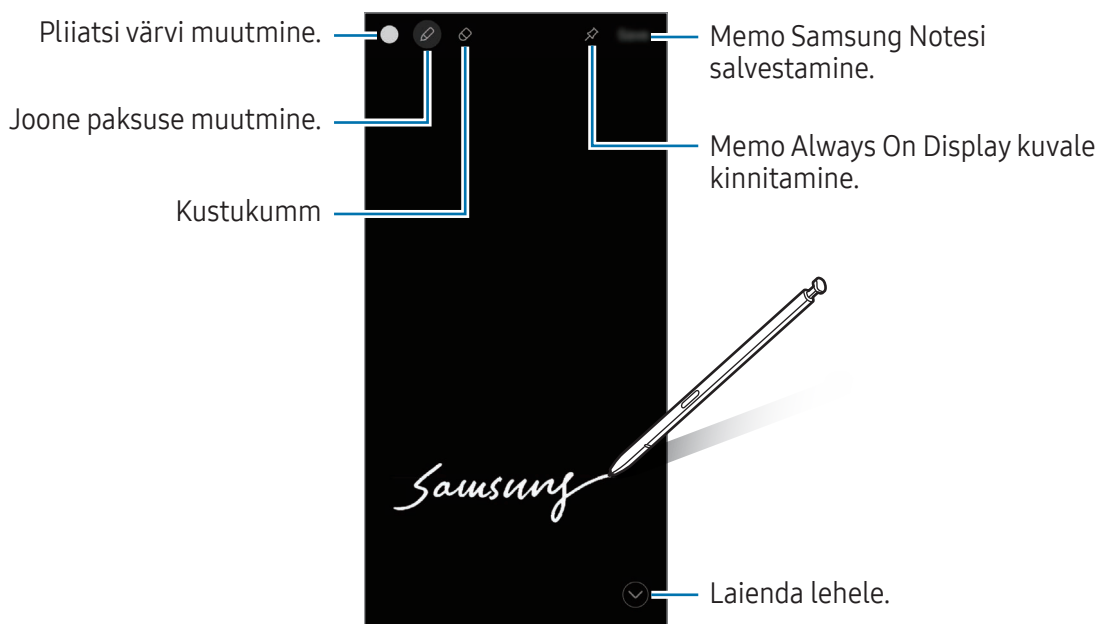

 Kui see funktsioon ei ole sisse lülitatud, avage **Seaded**, toksake **Täpsemad funktsioonid** → **S Pen** ja seejärel toksake lülitit **Memod väljalülitatud ekraanil**, et see sisse lülitada.

Memo Always On Display kuvale kinnitamine

Et kinnitada ekraanile kirjutatav memo Always On Display kuvale, toksake Always On Display kuvale kinnitamise ikooni (📌). Kinnitatud memo ei ole veel salvestatud.

Kinnitatud memo muutmiseks toksake kaks korda muutmisikoonil (✎).

Kinnitatud memo minimeerimiseks toksake kaks korda minimeerimisikoonil (🔍). Memo kuvatakse Always On Display peal kinnitatud memo ikoonina (📌). Memoga uuesti tutvumiseks toksake kaks korda kinnitatud memo ikoonil (📌).



 Kui te ei soorita teatud aja jooksul pärast memo avamist ühtegi toimingut, siis minimeeritakse memo automaatselt.

Telefon

Sissejuhatus

Tehke hääl- ja videokõnesid ning vastake neile.

Helistamine

- 1 Avage rakendus **Telefon** ja toksake **Klahvist**.
- 2 Sisestage telefoninumber.
- 3 Häälkõne tegemiseks toksake häälkõneikoonil () , videokõne tegemiseks toksake videokõneikoonil () või kohtumiste videokõneikoonil () .

Kõnelogidest või kontaktide loendist helistamine

Avage rakendus **Telefon**, toksake **Hiljut.-d** või **Kontaktid** ning libistage seejärel helistamiseks kontakti või telefoninumbri peal paremale.

Kui see funktsioon on välja lülitatud, toksake rohkemate valikute ikoonil () → **Seaded** → **Teised kõneseaded** ja toksake seejärel lülitit **Libis. helist. või sõnumi saat.**, et see sisse lülitada.

Kiirvalimise kasutamine

Numbri kiirvalimisse määramiseks avage rakendus **Telefon**, toksake **Klahvist**. → rohkemate valikute ikoon () → **Kiirvalimise numbrid**, valige kiirvalimise number ja seejärel lisage telefoninumber.

Kõne tegemiseks puudutage ja hoidke klaviatuuril kiirvalimise numbrit all. Kui kiirvalimise number on 10-kohaline või pikem, toksake selle esimes(t)el numbrit(te)l, seejärel puudutage ja hoidke viimast numbrit all.

Näiteks kui seate kiirvalimise numbriks numbrit **123**, toksake **1**, toksake **2** ja seejärel puudutage ja hoidke all **3**.

Rahvusvahelise kõne tegemine

- 1 Avage rakendus **Telefon** ja toksake **Klahvist**.
- 2 Puudutage ja hoidke **0** all, kuni ilmub märk +.
- 3 Sisestage riigikood, piirkonnakood ja telefoninumber ning toksake kõneikoonil (.

Sissetulevad kõned



Kõnele vastamine

Sissetuleva kõne korral lohistage kõnele vastamise ikoon () suurest ringist välja.

Kõnest keeldumine

Sissetuleva kõne korral lohistage kõnest keeldumise ikoon () suurest ringist välja.

Sõnumi saatmiseks kõnest keeldumisel lohistage riba **Saada sõnum** üles ja valige saadetakse sõnum. Kui toksate Reminderi ikoonil () ja saadate sõnumi, saadetakse tund hiljem meeldetuletus.

Erinevate keeldumissõnumite loomiseks avage rakendus **Telefon** ning toksake rohkemate valikute ikoonil () → **Seaded** → **Kiirelt keeldumise sõnumid**. Toksake lisamisikoonil () , sisestage sõnum ja toksake seejärel **Salvesta**.

Telefoninumbrite blokeerimine









Keelduge konkreetsetest saabuvatest kõnedest, lisades need numbrid oma blokeerimisnimekirja.

Avage rakendus **Telefon**, toksake rohkemate valikute ikoonil () → **Seaded** → **Numbrite blokeerimine** ja seejärel valige kontaktid või telefoninumbrid, mida soovite blokeeritud numbrite loendisse salvestada.

Kui blokeeritud numbrid üritavad teiega ühendust saada, siis teid sellest ei teavitata. Kõned logitakse kõnelogisse.

 Samuti võite blokeerida sissetulevad kõned inimestelt, kes ei näita oma telefoninumbrit. Toksake lülitit **Blokeeri kõned tundmatutelt nr.-tlt**, et see funktsioon sisse lülitada.

Valikud kõnede ajal

- : lülitage videokõnele.
-  → **Tekstkõne**: suhelge teise poolega teksti kaudu. Vt [Tekstkõne](#) lisateabe saamiseks.
-  → **Reaalajas tõlkimine**: reaalajas tõlke saamine valitud keelde häälkõnede ajal. Selle funktsiooni kasutamiseks avage rakendus **Telefon**, toksake rohkemate valikute ikoonil () → **Seaded** → **Reaalajas tõlkimine**, ja seejärel toksake lülitit, et see sisse lülitada. Vt [Telefonikõnede reaalajas tõlkimine \(Kõneabi\)](#) lisateabe saamiseks.
- **Lisa kõne**: teise kõne tegemine. Esimene kõne pannakse ootele. Kui te lõpetate teise kõne, jätkub esimene kõne.
- **Vaigista**: mikrofoni väljalülitamine, et teine pool teid ei kuuleks.
- **Bluetooth**: Bluetoothi peakomplektile lülitumine, kui see on seadmega ühendatud.
- **Kõlar**: valjuhääldi sisse- ja väljalülitamine. Hoidke valjuhääldit kasutades seade oma kõrvadest eemal.
- **Klahvistik/Peida**: klaviatuuri avamine või sulgemine.
- **Veel**: lisafunktsioonide kasutamine.
- : praeguse kõne lõpetamine.
- : videokõne ajal häälkõnele lülitumine.
- : seadme seadistamine videokõne ajal inimeste tuvastamise ja jälgimisega automaatselt võttenurka muutma ja suumima.
- : ekraani lukustamine videokõne ajal.
- **Efektid**: erinevate efektide kasutamine videokõne ajal.
- : kuvasuhte muutmine videokõne ajal.
- **Kaamera**: kaamera väljalülitamine videokõne ajal, et teine pool teid ei näeks.
- **Vaheta**: videokõne ajal esi- ja tagakaamera vahel lülitumine.



Mõni funktsioon ei pruugi sõltuvalt operaatorist või mudelist saada val olla.

Kõneabi

Kõnede sõelumine

Tehisintellektist abiline vastab kõnede teie eest ning küsib helistajalt, kes ta on ja mis on kõne eesmärk.

Selle funktsiooni kasutamiseks avage rakendus **Telefon**, toksake rohkemate valikute ikoonil (☰) → **Seaded** → **Kõnede sõelumine**, ja seejärel toksake lülitit, et see sisse lülitada. Seejärel toksake **Kõnede automaatne filtreerimine**, toksake lülitit, et see sisse lülitada, ja järgige seadistamise lõpuleviimiseks ekraanil kuvatavaid juhiseid.

Sissetuleva kõne korral esitatakse helistajale automaatne häälsõnum ja helistaja jutt salvestatakse.

Kui soovite kontrollida käimasoleva kõne sisu reaajas, avage teavituste paneel ja toksake kõne teavitusel. Saate kõnele ka vastata või lülituda tekstikõnele.

Et vaadata helistaja jäetud sõnumit pärast kõne lõppu, avage rakendus **Telefon**, toksake **Hiljut.-d** ja valige seejärel kõne. Kõnede kõrval kuvatakse kõne filtreerimise ikoon (☰).

Tekstkõne

Suhelge teise poolega teksti kaudu.

Selle funktsiooni kasutamiseks avage rakendus **Telefon**, toksake rohkemate valikute ikoonil (☰) → **Seaded** → **Tekstkõne**, ja seejärel toksake lülitit, et see sisse lülitada. Kõne tegemisel või kõne ajal toksake abiikooni (☰) → **Tekstkõne**.

Kui kõne ühendatakse, esitatakse teisele poolele automaatselt häältervitus ja teise poole öeldu kuvatakse tekstina teie ekraanil.

Kui valite vastuse kiirvastuste loendist või sisestate teksti, edastatakse see häälena teisele poolele.

Häälkõnele lülitumiseks toksake häälkõnele lülitumise ikoonil (☰).

Seadete muutmiseks avage rakendus **Telefon** ja toksake rohkemate valikute ikoonil (☰) → **Seaded** → **Tekstkõne**.

Reaalajas tõlkimine

Saage häälkõnede ajal reaalajas tõlge valitud keelde. Vt [Telefonikõnede reaalajas tõlkimine \(Kõneabi\)](#) lisateabe saamiseks.

Kontaktid

Sissejuhatus

Looge uusi kontakte või hallake seadmes olevaid kontakte.

Kontaktide lisamine

Uue kontakti loomine

- 1 Avage rakendus **Kontaktid** ja toksake loomisikoonil (+).
- 2 Valige mälu ruumi asukoht.
Selle funktsiooni esmakordsel kasutamisel saate määrata vaikimisi salvestuskoha. Vaikimisi salvestuskoha muutmiseks toksake rohkemate valikute ikoonil (⋮) → **Seaded** → **Vaikemäluruumi asukoht** ja valige soovitud asukoht.
- 3 Sisestage kontaktandmed ja toksake **Salvesta**.

Kontaktide importimine

Lisage kontakte, importides neid teistest mälu ruumidest oma seadmesse.

- 1 Avage rakendus **Kontaktid** ja toksake rohkemate valikute ikoonil (⋮) → **Seaded** → **Kont. importimine**.
- 2 Kontaktide importimiseks järgige ekraanil kuvatavaid juhiseid.

Veebikontodega kontaktide sünkroonimine

Sünkroonige seadme kontakte kontaktidega, mis on salvestatud teie veebikontodesse, näiteks teie Samsung Accounti.

- 1 Avage **Seaded**, toksake **Kontod ja varundamine** → **Kontode haldamine** ja valige konto, millega sünkroonida soovite.
- 2 Toksake **Sünkrooni konto** ja toksake lülitit **Kontaktid**, et see sisse lülitada.

Kontaktide otsimine

Avage rakendus **Kontaktid**. Toksake kontaktide loendi ülaosas otsinguikoonil (🔍) ja sisestage otsingu kriteeriumid.

Toksake kontakti profiilipildil. Seejärel kasutage ühte järgnevatest variantidest.

- 📞 : häälkõne tegemine.
- 💬 : sõnumi koostamine.
- 📺 / 📺 : videokõne tegemine.
- ✉️ : e-kirja koostamine.

Kontaktide kustutamine

- 1 Avage rakendus **Kontaktid** ja toksake rohkemate valikute ikoonil (⋮) → **Vali**.
- 2 Valige kontaktid ja toksake **Kustuta**.

Kontaktide ükshaaval kustutamiseks toksake kontaktide loendis oleva kontakti profiilipildil ja toksake **Veel** → **Kustuta**.

Kontaktide jagamine

Saate jagada teistega kontakte, kasutades erinevaid jagamise võimalusi.

- 1 Avage rakendus **Kontaktid** ja toksake rohkemate valikute ikoonil (⋮) → **Vali**.
- 2 Valige kontaktid ja toksake **Jaga**.
- 3 Valige kontaktandmed, mida jagada, ja toksake **Valmis**.
- 4 Valige jagamisviis.

Gruppide loomine

Võite lisada grupe nagu näiteks perekond või sõbrad ja hallata kontakte gruppide kaupa.

- 1 Avage rakendus **Kontaktid** ja toksake **Rühmad** → loomisikoon (+).
- 2 Grupi loomiseks järgige ekraanil kuvatavaid juhiseid.

Duplikaatkontaktide ühendamise

Kui teie kontaktide loend sisaldab duplikaatkontakte, ühendage need kontaktide loendi sujuvamaks muutmiseks üheks.

- 1 Avage rakendus **Kontaktid** ja toksake rohkemate valikute ikoonil (☰) → **Seaded** → **Topeltkontaktide ühendamise**.
- 2 Märgistage kontaktid ja toksake **Ühenda**.

Profiili seadistamine

Saate seadistada oma profiilipildi ja profiilikaardi.

- 1 Avage rakendus **Kontaktid** ja toksake oma profiili.
- 2 Toksake **Loo profiilikaart**.
- 3 Profiilikaardi seadistamiseks järgige ekraanil kuvatavaid juhiseid. Märkige valikud **Prof. kaart** ja **Pilt** ning profiilikaardi jaoks valitud pilti kasutatakse ka teie profiilipildina.
- 4 Profiilipildi muutmiseks toksake profiilipildil ja toksake **Muuda**.
- 5 Profiilipildi seadistamise lõpetamiseks järgige ekraanil kuvatavaid juhiseid.

Profiilipildi jagamine

Inimesed näevad teie profiili, kui neile helistate või kui nad teie kontaktteabega tutvuvad.

- 1 Avage rakendus **Kontaktid** ja toksake oma profiili.
- 2 Toksake **Profiilikaart ja -pilt** ning toksake lüliti **Profiilikaardi ja -pildi jagamine**, et see sisse lülitada.

Kaamera

Sissejuhatus

Pildistage ja salvestage videoid mitmesuguseid režiime ja seadeid kasutades.

Kaamera kasutamise reeglid

- Ärge pildistage ega filmige teisi inimesi ilma nende loata.
- Ärge tehke pilte või videoid kohtades, kus see on seadusega keelatud.
- Ärge tehke pilte või videoid kohtades, kus võite rikkuda teiste inimeste privaatsust.

Pildistamine

1 Avage rakendus **Kaamera**.

Te saate rakenduse avada ka nii, et vajutate kaks korda küljenuppu või lohistate kaameraikooni () lukustatud ekraanil vasakule.



- Mõned kaamera funktsioonid ei ole saadaval, kui avate rakenduse **Kaamera** lukustatud ekraanil või kui ekraan on välja lülitatud ning olete valinud ekraanilukustusmeetodi.
- Kui te kaamerat ei kasuta, lülitub see automaatselt välja.
- Mõned meetodid ei pruugi operaatorist või mudelist sõltuvalt saadaval olla.

2 Toksake eelvaate ekraanil kujutist, mida kaamera peaks fookustama.

Piltide heleduse reguleerimiseks lohistage ümmarguse raami kohal või all olevat reguleerimisriba.

3 Pildi tegemiseks toksake pilditegemisikoonil (○).

Pildistusrežiimi muutmiseks lohistage pildistusrežiimi loendit vasakule või paremale või libistage paremale või vasakule eelvaate ekraanil.

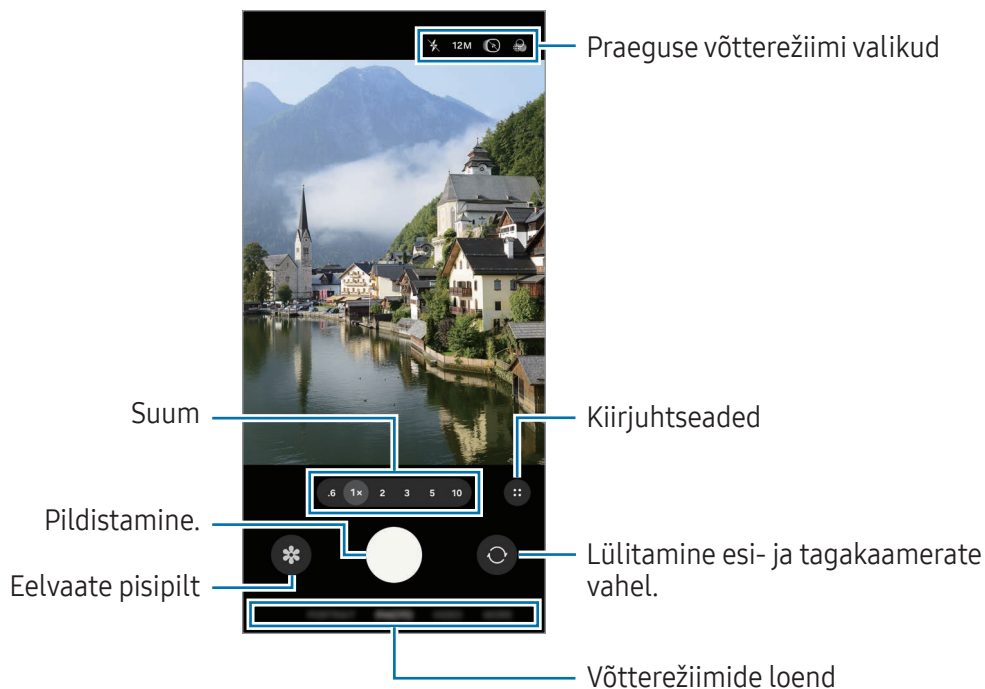

- Eelvaate ekraan võib olenevalt võtterežiimist ja kasutatavast kaamerast erineda.
- Kui pildistatav objekt on lähedal, ei pruugi fookus selge olla. Jäädvustage fotosid ja videoid piisavalt kaugelt.
- Kui tehtud fotod tunduvad hägused, puhastage kaamera objektiivi ja proovige uuesti.
- Veenduge, et objektiiv ei oleks katki või kahjustatud. Vastasel juhul ei pruugi seade mõnedes kõrget eraldusvõimet nõudvates režiimides korralikult töötada.
- Teie seadme eesmisel kaameral on lainurkobjektiiv. Lainurkfotodele või videotele võib jäädvustuda vähene müra, mis ei viita seadme talitusprobleemidele.
- Kui seade puutub kokku õhutemperatuuri äkiliste muutustega, võib kaamera muutuda kaamera kattest sissepoole ja väljapoole jäävate temperatuuride erinevuse pärast uduseks või sellel võib tekkida kondensatsioon. Kui plaanite kaamerat kasutada, püüdke selliseid tingimusi vältida. Kui kaamera siiski uduseks muutub, laske sel toatemperatuuril loomulikult viisil kuivada, enne kui fotosid teete või videoid salvestate, vastasel juhul võib tulemus jääda hägune.
- See pilt võib sõltuvalt mudelist erineda.

Kaameranupu kasutamine

- Video salvestamiseks puudutage kaameranuppu ja hoidke seda all.
- Kui lohistate kaameranupu lukustusikooni (🔒) juurde, saate videot salvestada ilma nuppu all hoidmata.
- Sarivõtete tegemiseks libistage kaameranupp ekraani servale ja hoidke seda all.
- Kui lisate veel ühe kaameranupu, saate selle ekraanil ükskõik kuhu teisaldada ja fotosid mugavamalt jäädvustada. Toksake eelvaate ekraanil kiirjuhtseadete ikoonil (⋮) → seadete ikoon (⚙️) → **Salvestamismeetodid** ja toksake lülitit **Hõljuv katikunupp**, et see sisse lülitada.

Võtterežiimide loendi redigeerimine

Võtterežiimide loendi redigeerimiseks toksake loendis **VEEL**, toksake **Redig.** ja lohistage režiimid soovitud kohta.

Suumi funktsioonide kasutamine

Tagakaamera kasutamise ajal suuremaks või väiksemaks suumimiseks valige eelvaate ekraanil soovitud suumi ikoon.

Saate soovitud suumimisastme valida ka suumimisastmete loendist, mis kuvatakse, kui suumi ikooni toksate.

Suumi täpsemaks reguleerimiseks lohistage eelvaate ekraanil suumi ikooni, suruge seal kaks sõrme kokku või libistage need laiali.

Kui suumimistegur ületab teatud arvu, ilmub suumimise abikaart, mis näitab, kuhu kohta pildil sisse suumitakse.

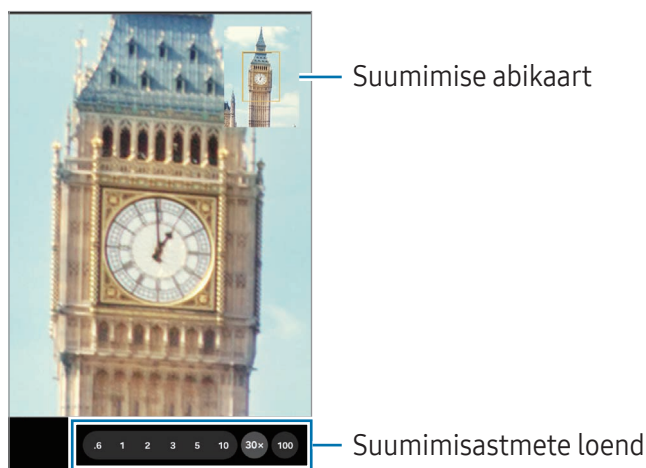

Mõni funktsioon ei pruugi sõltuvalt mudelist saada olla.

Säri (AE) ja fookuse (AF) lukustamine

Selleks, et vältida kaamera automaatset kohandumist objektidest või valgusallikatest tingitud muutustele, saate lukustada fookuse või säri kindlale valitud alale.

Fookustamiseks puudutage ala ja hoidke seda all, alale ilmub AF/AE-raam ning fookuse ja säri sätteid lukustatakse. Sätteid on lukustatud ka pärast pildi tegemist.





See funktsioon ei pruugi valitud pildistamise režiimist sõltuvalt võimalik olla.

Praeguse võtterežiimi valikud

Kasutage eelvaate ekraanil alljärgnevat valikuid. Rohkemate valikute kasutamiseks toksake kiirjuhtseadete ikoonil (⋮).

- ✖ : lülitage välg sisse või välja.
- 12M: valige piltide eraldusvõime.
- 📷 : lülitage liikuva foto funktsioon sisse või välja. Kui te selle sisse lülitate, tehakse paarist sekundist enne või nii enne kui ka pärast kaameranupu toksamist ka videoklipp.
- 🌫️ : rakendage filtriefekti.
- 🏹 : lülitage superstabiilsuse funktsioon sisse või välja.
- ☀️ : režiimis **PÜSTPAIGUTUS** reguleerige valguse intensiivsust. See valik ei pruugi sõltuvalt valitud taustaefektist saada valitud olla.
- 🚗 : valige kiirendusega videote kaadrisagedus.
- FHD 30 / FHD 240 / FHD: valige videote eraldusvõime.
- HDR : lülitage HDR-funktsioon sisse või välja. Kui selle sisse lülitate, saate salvestada laiema värvi- ja kontrastispektriga 10-bitiseid HDR-videoid.
- 📍 : valige mõõtmisviis. See määrab, kuidas valgustugevust arvutatakse. **Keskpunkt-kaalutud mõõtmine** (📍) kasutab võtte keskosas olevat valgust, et võtte säri arvutada. **Maatriksmõõtmine** (📍) arvutab kogu kaadri keskväärtuse. **Täppmõõtmine** (📍) kasutab võtte kontsentreeritud keskosas olevat valgust, et võtte säri arvutada.
- 🎧 : valige režiimis **PROFIVIDEO**, millise suuna heli soovite suurema helitugevusega salvestada. Saate kasutada ka USB- või Bluetoothi mikrofoni, ühendades selle oma seadmega.

-  : muutke režiimis **PRO** või **PROFIVIDEO** säri jälgimise valikut. Tehke eelvaatekraanil oleva mustri või värviga valik ülesäritatud või alasäritatud tasemete kuvamiseks.
-  : lülitage logaritmilise video funktsioon sisse või välja. Kui selle sisse lülitate, saate salvestada laiema dünaamilise ulatusega videoid, et teil oleks redigeerimise ajal rohkem paindlikkust.
-  : fookustage režiimis **TOIT** raami sees olev objekt ja hägustage raamist väljapoole jääv osa pildist.



Saadaval olevad valikud võivad mudelist või võtterežiimist sõltuvalt varieeruda.

Fotorežiim

Kaamera reguleerib ümbritsevast sõltuvalt võttevalikuid automaatselt.

Toksake võtterežiimide loendis **FOTO** ja toksake pildi jäädvustamiseks pilditegemisikoonil ().

Eraldusvõime muutmine

Saate teha suure eraldusvõimega fotosid.

Toksake võttevalikutes **12M**, et muuta eraldusvõime soovitud väärtusele, ja pildistage.



Eraldusvõime võib sõltuvalt mudelist erineda.

Võtte soovitused

Kaamera soovib foto jaoks parimat kompositsiooni, tuvastades teie objekti asendi ja nurga.

Toksake eelvaate ekraanil kiirjuhtseadete ikoonil () → seadete ikoon () ja toksake lüliti **Võtte soovitused**, et see sisse lülitada.

1 Toksake võtterežiimide loendis **FOTO**.

Eelvaate ekraanile ilmub juht.

2 Suunake juht objektile.

Kaamera tuvastab kompositsiooni ja soovitatav kompositsioon kuvatakse eelvaate ekraanil.

- 3 Liigutage seadet nii, et juht vastaks soovitatavale kompositsioonile. Kui parim kompositsioon on saavutatud, muutub juht kollaseks.
- 4 Pildi tegemiseks toksake pilditegemisikoonil (○).

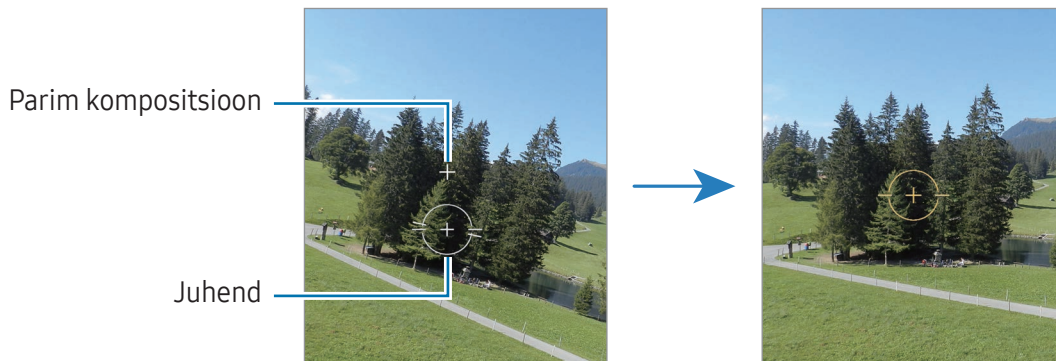

Selfide tegemine

Te saate eesmise kaameraga autoportreesid teha.

- 1 Eelvaate ekraanil libistage üles või alla või toksake eesmisele kaamerale lülitumise ikoonil (📷), et lülituda autoportreede tegemiseks eesmisele kaamerale.
- 2 Keerake esikaamera objektiiv oma näo poole. Et teha endast portreesid koos lainurkvõttega maastikust või inimestest, toksake lainurkvõttele lülitumise ikoonil (🌊).
- 3 Pildi tegemiseks toksake pilditegemisikoonil (○).

Selgete lähipiltide tegemine (Galaxy S26 Ultra)



Tehke objektist selgeid lähipilte.

- 1 Toksake eelvaate ekraanil **1x**.
- 2 Pange kaamera objekti lähedale.
- 3 Kui kuvatakse fookuse täiustamise sisselülitatud oleku ikoon (🌸), toksake pildi tegemiseks pilditegemisikoonil (○).

📱 Kui see funktsioon pole sisse lülitatud, toksake selle sisse lülitamiseks fookuse täiustamise väljalülitatud oleku ikoonil (🌸).







Dokumentide või teksti skannimine

Saate skannida dokumente või teksti.

- 1 Toksake võtterežiimide loendis **FOTO**.
- 2 Suunake kaamera objektile ja toksake **Skanni**.
Skanni kuvatakse vaid siis, kui tuvastatakse dokument või tekst.
 - Skannimisala muutmiseks toksake kohandamisikoonil (.
 - Filtriefekti muutmiseks toksake filtriikoonil (.
 - Eemaldamisvalikute kasutamiseks toksake eemaldamise ikoonil (.
- 3 Toksake **Salvesta**.

Videorežiim

Kaamera reguleerib ümbritsevast sõltuvalt võttevalikuid automaatselt.

- 1 Toksake võtterežiimide loendis **VIDEO** ja toksake salvestamise alustamise ikoonil () , et video salvestada.
 - Salvestades esi- ja tagakaamera vahel ümber lülitumiseks libistage eelvaate ekraanil üles või alla või toksake eesmisele kaamerale lülitumise ikoonil (.
 - Video salvestamise ajal pildi tegemiseks toksake jäädvustusikoonil (.
 - Video salvestamise ajal konkreetsest suunast tuleva heli suurema helitugevusega salvestamiseks suunake kaamera selle suuna poole ja reguleerige suumi. Kui see funktsioon pole sisse lülitatud, toksake eelvaatekraani kiirseedete ikoonil () → seadete ikoonil () → **Heli valikud** ja seejärel toksake lülitit **Mikrofoni sissesuunimine**, et see sisse lülitada.
- 2 Video salvestamise lõpetamiseks toksake salvestamise lõpetamise ikoonil (.

 Optiline suum ei pruugi vähese valgusega keskkondades toimida.

Eraldusvõime muutmine



Saate salvestada suure eraldusvõimega videoid, mille maksimaalne eraldusvõime on 8K.

Toksake võttevalikutes FHD 30 fps-i ikoonil () , et muuta eraldusvõime soovitud väärtusele, ja salvestage video.

Kui lõpetate video salvestamise, esitage see rakenduses **Galerii**. Kui toksate endale meeldival kaadril jäädvustusikoonil () , salvestatakse see kaader pildina.

Videote stabiliseerimine (Ülim stabiliseerimine)



Kui videote salvestamise ajal on palju värinat, kasutage video stabiilsemaks muutmiseks superstabiilsuse funktsiooni.

Toksake võtterežiimide loendis **VIDEO**, toksake ikoonil Ülistabiilne () → ikoonil Ülistabiilne sees () või ikoonil Ülistabiilne horisontaallukuga () ja salvestage video.

Automaatse kadreerimise funktsiooni kasutamine

(võttenurga ja suumi muutmine inimeste jälgimise abil)





Saate seadistada seadme videote salvestamise ajal inimeste tuvastamise ja jälgimisega võttenurka muutma ja automaatselt suumima.

Toksake võtterežiimide loendis valikul **VIDEO**, toksake kiirjuhtseadete ikoonil () → automaatse kadreerimise ikoonil (), et see sisse lülitada, ja seejärel salvestage video.

Jälgitamiseks ja võttenurga reguleerimiseks ning valitud isiku suuremaks suumimiseks toksake isiku ümber kuvatavat raami. Jälgimise välja lülitamiseks toksake uuesti raami.

Funktsiooni Kaksiksalvestus kasutamine

Salvestage videoid samaaegselt kahe kaameraga. Saate iga kaamera videoid eraldi salvestada ja neid muuta. Samuti saate videoid erineval viisil esitada, näiteks jaotatud vaates või pilt pildis vaates.



Toksake võtterežiimide loendis **VIDEO** → kiirseadete ikoonil () → ikoonil Kaksiksalvestus (). Seejärel toksake ikoonil Pilt-pildis vaade () või ikoonil Jagatud vaade () ja salvestage video.

Kui valite pilt-pildis vaate ikooni (), saate muuta pilt-pildis akna suurust või asukohta.

Kui soovite iga kaamera videoid eraldi salvestada, toksake kiirjuhtimise ikoon () → seadistusikooni () → **Kaksiksalvestised** → **Salvesta eraldi failidesse**.

Portreerežiim/portreevideorežiim

Portreerežiimi ja portreevideorežiimiga saate teha fotosid ja videoid, millel on hägune taust ja esiplaanil selgelt eristuv objekt. Saate taustaefekti lisada ja seda redigeerida ka pärast foto tegemist.



- 1 Toksake võtterežiimide loendis **PÜSTPAIGUTUS** või toksake **VEEL** → **PÜSTINE VIDEO**.
- 2 Toksake portreeikooni () ja valige soovitud taustaefekt või lohistage reguleerimisriba taustaefekti intensiivsuse reguleerimiseks.
- 3 Kui eelvaate ekraanil kuvatakse **Valmis**, toksake pildistamiseks pildistamisikoonil () või toksake video salvestamiseks salvestamise alustamise ikoonil ()





- Saadaval olevad valikud võivad võtterežiimist sõltuvalt varieeruda.
- Kasutage seda funktsiooni kohas, kus on piisavalt valgust.
- Tausta hägustamine ei pruugi õigesti rakenduda järgmistes tingimustes.
 - Seade või objekt liigub.
 - Objekt on õhuke või läbipaistev.
 - Objekti värv on taustaga sarnane.
 - Objekt või taust on mitte-eristatav.

Pro-režiim/pro-videorežiim

Saate fotode ja videote jäädvustamise ajal käsitsi reguleerida mitmesuguseid võttevalikuid, näiteks säriväärtust ja ISO-tundlikkust.

Toksake võtterežiimide loendis **VEEL** → **PRO** või **PROFIVIDEO**. Valige suvandid ja kohandage seadeid ning seejärel toksake pildistamisikoonil () , et teha foto, või toksake salvestamise alustamise ikoonil () , et salvestada video.

Kui soovite vaadata teavet mõne valiku kohta, valige valik ja toksake ikoonil Teave valitud seade kohta () . Seadistatud valikute lähtestamiseks toksake lähtestamisikoonil () .

Eraldusvõime muutmine

Saate salvestada suure eraldusvõimega videoid, mille maksimaalne eraldusvõime on 8K.

Toksake võtmevalikutes FHD 30 fps-i ikoonil () , et muuta eraldusvõime soovitud väärtusele, ja salvestage video.

Kui lõpetate video salvestamise, esitage see rakenduses **Galerii**. Kui toksate endale meeldival kaadril jäädvustusikoonil () , salvestatakse see kaader pildina.



Säriala ja fookusala eraldamine

Saate eraldada fookusala ja säriala.

Puudutage eelvaate ekraanil ja hoidke all. Ekraanile ilmub AF/AE raam. Lohistage raam alale, kus te fookusala ja säriala eraldada soovite.

Toidurežiim

Pildistage roogasid värviküllaste toonidega.

- 1 Toksake võtterežiimide loendis **VEEL** → **TOIT**.
Ekraanile ilmub raam ja raamist väljapoole jääv ala hägustatakse.
- 2 Raami suuruse muutmiseks lohistage raami nurka.
Toksake soovitud ala või lohistage raami, et seda liigutada.
- 3 Toksake kiirjuhtseadete ikoonil () → värvi temperatuuri ikoonil () ja lohistage reguleerimisriba, et värvi temperatuuri reguleerida.
- 4 Pildi tegemiseks toksake pilditegemisikoonil () .

Panoraamrežiim

Tehke panoraamrežiimis fotoseeria ja kombineerige need lainurkvõtteks.

- 1 Toksake võtterežiimide loendis **VEEL** → **PANORAAM**.
- 2 Toksake pilditegemisikoonil (○) ja liigutage seadet aeglaselt ühes suunas. Hoidke pilt kaamera pildiotsija raamis. Kui eelvaate pilt on juhtraamist väljas või kui te seadet ei liiguta, lõpetab seade automaatselt pildistamise.
- 3 Pildistamise lõpetamiseks toksake valmisoleku ikoonil (■).

 Vältige ebaselge taustaga, nagu nt tühja taeva või seinaga piltide jäädvustamist.

Aegluubis režiim





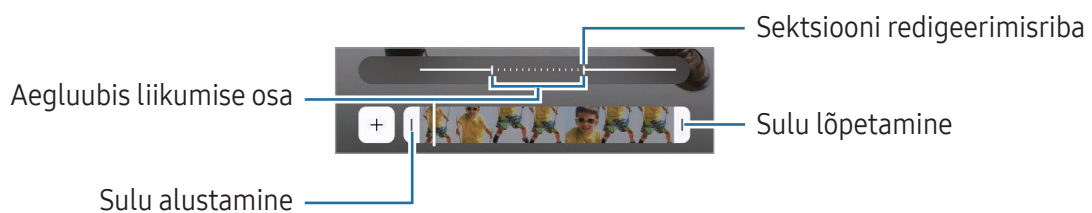

Salvestage video nii, et saate seda vaadata aegluubis. Saate määrata, milliseid osi oma videotest soovite esitada aegluubis.

- 1 Toksake võtterežiimide loendis **VEEL** → **AEGLUUBIS** ja toksake video salvestamiseks salvestamise alustamise ikoonil (●).
- 2 Kui olete salvestamise lõpetanud, toksake lõpetamiseks salvestamise lõpetamise ikoonil (■).
- 3 Toksake eelvaate ekraanil eelvaate pispildil. Video kiire lõik seadistatakse aegluubis sektsiooniks ja video käivitub. Sõltuvalt videost luuakse kuni kaks aegluubis osa. Aegluubis lõigu muutmiseks toksake muutmise ikoonil (✎) → kiiruse ikoonil (⚙️) ja lohistage lõigu redigeerimisriba vasakule või paremale.



Kiirendusrežiim

Salvestage stseene, nagu näiteks mööduvad inimesed või autod, ning vaadake neid kiirendusega videotena.

- 1 Toksake võtterežiimide loendis **VEEL** → **LIIK. STOPPK**.
 - 2 Toksake kiirusikoonil () ning valige kaadrisagedus.
 - Kui valite kaadrisageduse seadistuseks **AUTO**, kohandab seade kaadrisagedust automaatselt vastavalt stseeni muutumise kiirusele.
 - Kui soovite salvestada täheradasid, seadistage kaadrisagedus öörežiimi kolmesajakordse kiirenduse ikoonile () ja toksake täheradade ikoonil (.
 - 3 Salvestamise alustamiseks toksake salvestamise alustamise ikoonil (.
 - 4 Salvestamise lõpetamiseks toksake salvestamise lõpetamise ikoonil (.
-  Saate kasutada öise kiirenduse režiimi, kui toksate võttevalikutes kiirusikoonil () → öise režiimi viieteistkordse kiirenduse ikoonil () või öise režiimi neljakümne viie kordse kiirenduse ikoonil (). See funktsioon sobib hästi näiteks liikuvatest autodest piltide tegemiseks, mis jätab valgusest mulje, nagu see ka liiguks.

Kaameraseadete kohandamine

Toksake eelvaatekraanil kiirjuhtseadete ikoonil () → seadete ikoonil (). Osad suvandid ei pruugi valitud pildistamise režiimist sõltuvalt võimalikud olla.

Intelligentsed funktsioonid

- **Skannimine:** seadistage seade skannima eelvaatekraanilt dokumente, teksti või QR-koode.
- **Võtte soovitused:** määrake seade soovitama foto jaoks parimat kompositsiooni, tuvastades objekti asendi ja nurga.
- **Foto võimendaja**
 - **Prioriseeri kvaliteet/Tasakaalustatud/Kiiruse prioriseerimine:** valige kvaliteedivalik.
 - **Stseeni tuvastamine:** määrake seade objektist või stseenist sõltuvalt automaatselt värvide sätteid reguleerima ja optimeeritud efekti rakendama.
- **Kohandatud filtrid:** looge filter, kasutades endale meeldivas värvitoonis pilti rakendusest **Galerii**.

Fotod



- **Fotovorming:** valige pildi salvestamise viis.
 - **Suure tõhususega pildid:** tehke pilte, kasutades suure tõhususega pildivormingut (HEIF).
 - **Prof. režiimi pildivorming:** valige failivorming pro-režiimis tehtud piltide salvestamiseks. JPEG-failid tihendavad pilte ja kasutavad vähem mäluruumi. RAW-failid (DNG-failivormingus) säilitavad kõik pildi andmed parima kvaliteedi saamiseks ja salvestavad pildid neid tihendamata, kuid võtavad rohkem mäluruumi. Kui valite **RAW- ja JPEG-formaadid**, salvestatakse iga pilt kahes vormingus, DNG- ja JPG-failina.
- **Vesimärk:** lisage pildistamisel vesimärk.
- **Liigutustega fotod:** seadistage, et teha videoklipp paarist sekundist enne või nii enne kui ka pärast kaameranupu toksamist. Saate seadistada ka helitagasiside valikuid.

Videod

- **Videovorming**
 - **HEVC (kõrge efektiivsus)/H.264 (kõige paremini ühilduv):** valige videovorming.
 - **Suure bitikiirusega videod:** suurendage videote bitikiirust. Kui kasutate seda funktsiooni, võib faili suurus olla suurem kui tavapära videotel.
 - **HDR:** lisage HDR-i valik eelvaatekraanile.
 - **Log:** lisage logaritmilise video valik eelvaatekraanile.
 - **APV:** lisage APV-i valik eelvaatekraanile. Kui lülitate selle funktsiooni sisse, saate salvestada ja redigeerida kinokvaliteediga videoid, kasutades Advanced Professional Video (APV) koodekit.
-  • Teil ei pruugi olla võimalik HEVC-videoid teistes seadmetes esitada ega veebis jagada.
 - Mõnes võtterežiimis pole võimalik videoid HEVC-vormingus salvestada.
 - HDR-video korralikuks esitamiseks peab seadmel olema HDR-i tugi.
- **Automaatne kaadrisagedus:** seadistage seade salvestama vähese valgusega tingimustes eredamaid videoid, optimeerides automaatselt kaadrisagedust.
- **Video stabiliseer:** lülitage värinakaitse sisse, et vähendada või kõrvaldada video salvestamise ajal kaamera värinast tulenev hägus kujutis.

- **Kaksiksalvestised:** muutke kaksiksalvestuse salvestusvalikut.
- **Heli valikud**
 - **Mikrofoni sissesuumimine:** saate video salvestamise ajal salvestada sissesuunitud alalt tulevat heli suurema helitugevusega.
 - **360 helisalvestus:** saate salvestada kaasahaaravamaid 3D-heliga videoid, kui kasutate Bluetooth-kõrvaklappe, mis toetavad 360-kraadise helisalvestuse funktsiooni.
 - **Heli taasesitus:** saate videote salvestamise ajal esitada meediat pausideta. Meediaesitus peatub, kui 360-kraadise heli salvestamise funktsioon on sisse lülitatud.
- **Salvesta välisesse mäluruumi:** salvestage videod ühendatud välismäluruumi.

Üldine

- **Automaatfookuse jälitamine:** määrake seade valitud objekti jälitama ja sellele automaatselt fookustama. Kui valite eelvaate ekraanil objekti, mida jälgida, siis seade automaatselt teravustab objekti ka siis, kui objekt liigub või kui kaamera asend muutub.
 -  Subjekti jälgimine võib järgnevatest tingimustest sõltuvalt ebaõnnestuda:
 - Objekt on liiga suur või liiga väike.
 - Subjekt liigub liiga palju.
 - Subjekt on tagant valgustatud või pildistate pimedas kohas.
 - Subjekti ja tausta värvid ja mustrid ühtivad.
 - Objektil on horisontaalseid mustreid, näiteks ribikardinad.
 - Kaamera väriseb liigselt.
 - Video resolutsioon on kõrge.
 - Sisse ja välja suumides optilise suumi kasutamine.
- **Kompositsioonijuhend:** kuvage pildiotsija juhised, mis abistavad kompositsiooni loomist objektide valimisel.
- **Asukohasildid:** lisab fotole GPS-i asukohasildi.
 -  GPS-signaal võib nõrgeneda piirkondades, kus signaali liikumine on takistatud, nagu ehitiste vahel ja madalates kohtades, või halva ilmaga.
 - Teie asukoht võib internetti üles laaditud fotodel näidatud olla. Selle vältimiseks lülitage asukohasiltide seade välja.

- **Salvesta selfid nagu eelvaates:** seadistage seade salvestama pilte või videoid nii, nagu need eelvaate ekraanil ilmuvad, kui need salvestatakse eesmise kaameraga ilma neid ümber pöörmata.
- **Libist. eelvaadet üles/all, et:** valige tegevus, mida tehakse, kui libistate eelvaate ekraanil üles või alla.
- **Salvestamismeetodid**
 - **Vajutage helitugevusnuppe, et:** kasutage helitugevuse nuppu, et teha pilte või salvestada videoid, suumida sisse või välja või muuta helitugevust.
 - **Häälkäsklused:** tehke pilte või salvestage videoid häälkäskluste abil.
 - **Hõljuv katikunupp:** lisage piltide tegemiseks ekraanile suvalisse kohta veel üks liigutatav nupp.
 - **Peopesa näitamine:** näidake eesmisele kaamerale oma peopesa, et teha selfisid või salvestada videoid.
- **Säilitatavad seaded:** jätke kaamera avamisel alles viimati kasutatud seaded, näiteks võtterežiim.
- **Värintagasiside:** määrake seade teatud olukordades vibreerima, näiteks kui toksate kaameranuppu.
- **Camera Assistant:** laadige alla rakendus **Camera Assistant** ja määrake täiendavaid kaameraseadeid.

Privaatsus

- **Load:** avage kaamerarakenduse kasutamiseks vajalikud load.
- **Lähtesta seaded:** kaamera seadete lähtestamine.
- **Kaamera teave:** tutvuge kaamerarakenduse versiooni ja õiguslase teabega.
- **Võtke meiega ühendust:** esitage küsimusi või tutvuge korduma kippuvate küsimustega.



Mõni funktsioon ei pruugi sõltuvalt mudelist saada olla.

Galerii

Sissejuhatus

Pääsege ligi oma mobiilseadmes salvestatud piltidele ja videotele. Lisaks saate pilte ja videoid albumi kaupa hallata või luua lugusid.

Galerii kasutamine

Avage rakendus **Galerii**.



Piltide vaatamine

Avage rakendus **Galerii** ja valige pilt. Teiste failide vaatamiseks libistage ekraanil vasakule või paremale.

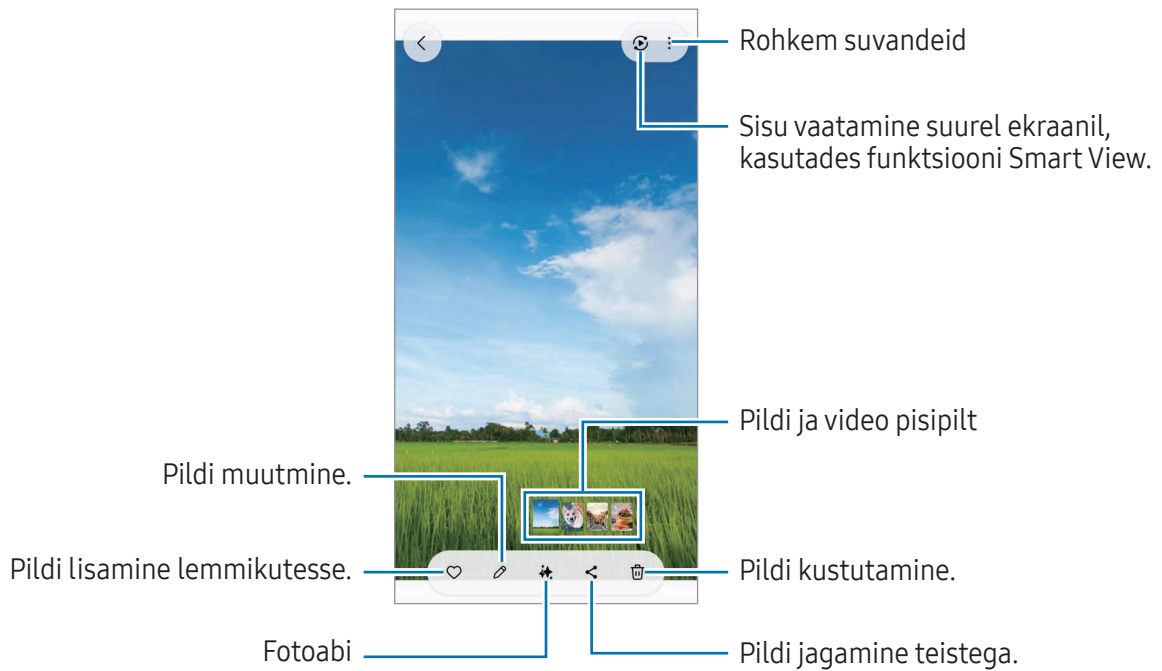

Piltide töötlemine

Saate täiustada tuhme, uduseid ja väikese eraldusvõimega pilte.

- 1 Avage rakendus **Galerii** ja valige pilt.
- 2 Libistage ekraanil ülespoole ja toksake **Täiusta**.
Saate võrrelda algset ja hilisemat pilti.
- 3 Töödeldud pildi salvestamiseks toksake salvestusikoonil (↓).

Objektide eraldamine piltidelt

Eraldage objekt taustast ja eemaldage see. Saate eraldatud pildi kopeerida või kasutada seda mitmel viisil, salvestades selle kleebise või pildina.

- 1 Avage rakendus **Galerii** ja valige pilt või video.
- 2 Puudutage ja hoidke all objekti, mida soovite eraldada, ja tehke valik.
Kui valite liikuva foto funktsiooniga tehtud pildi, kuvatakse funktsioon **Salv. GIF-ina**. Kui soovite eraldatud pildi GIF-ina salvestada, toksake **Salv. GIF-ina**.



Videote puhul on see funktsioon saadaval ainult siis, kui need on peatatud.

Suurendatud piltide kärpimine

- 1 Avage rakendus **Galerii** ja valige pilt.
- 2 Libistage kaks sõrme laiali alal, mida salvestada soovite, ja toksake kiirlõikamise ikoonil ().
Kärbitud ala salvestatakse failina.

Videote kuvamine

Avage rakendus **Galerii** ja valige esitamiseks video. Teiste failide vaatamiseks libistage ekraanil vasakule või paremale.

Kui soovite esituse ajal rohkem valikuid kasutada, toksake rohkemate valikute ikoonil (☰) → **Ava videomängijas**.

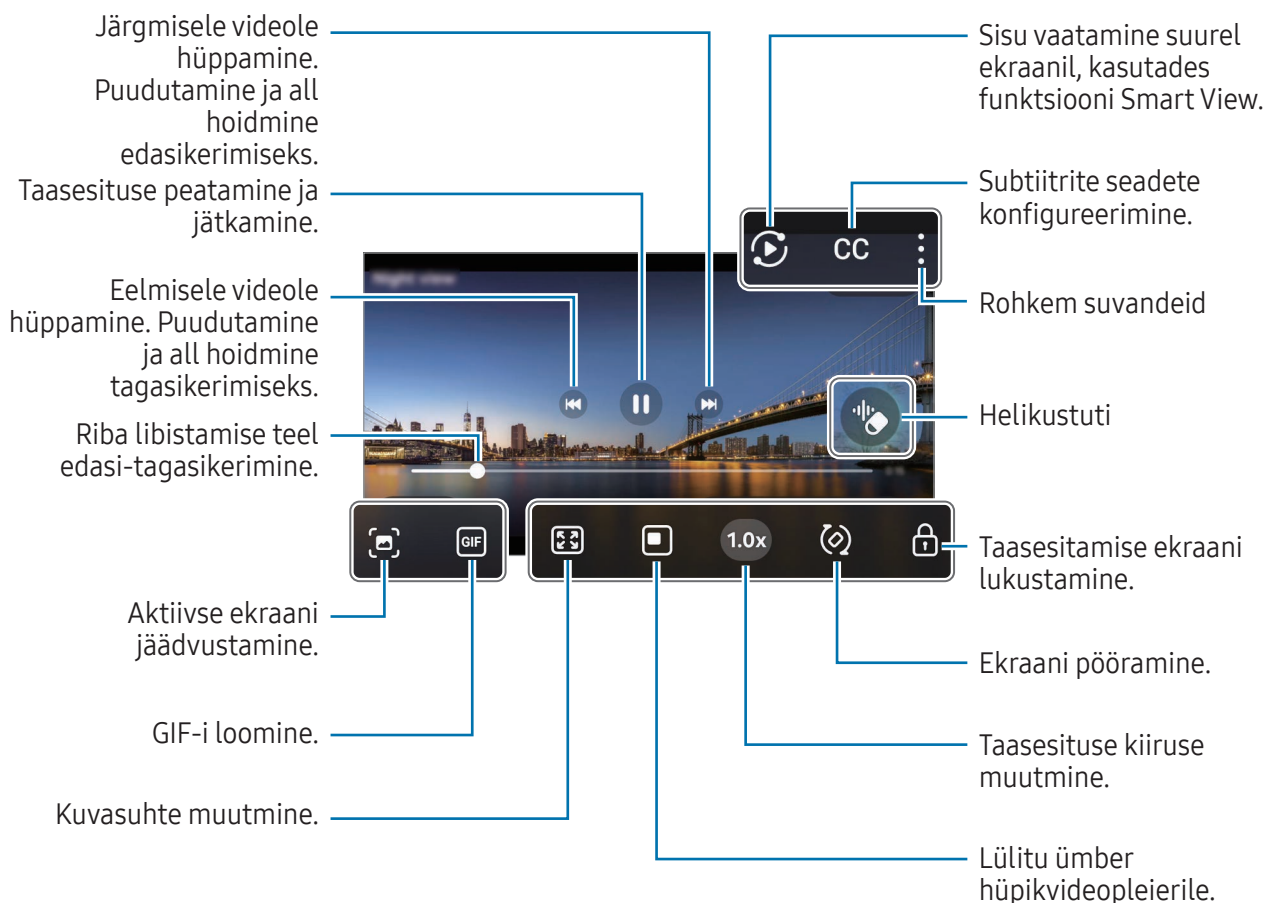

Heleduse reguleerimiseks libistage taasesitusekraani vasakut serva mööda üles või alla, helitugevuse reguleerimiseks paremat serva mööda üles või alla.

Tagasi- või edasikerimiseks libistage sõrme taasesitusekraanil vasakule või paremale.

Eredamate ja selgemate videote vaatamine

Suurendage videote esitamisel ekraani heledust ja muutke värvid erksamaks. Avage **Seaded** ja toksake **Täpsemad funktsioonid** → **Video heledus** → **Hele**.



- Seda funktsiooni saab kasutada ainult mõnedes rakendustes.
- Funktsiooni kasutamine suurendab akukasutust.

Albumid

Avage rakendus **Galerii**, toksake **Albumid** → loomisikoon (+) ja valige seejärel albumi tüüp.

- **Album**: looge uusi albumeid ja lisage pilte ja videoid käsitsi.
- **Automaatne album**: looge albumeid, mis koguvad automaatselt teie valitud inimeste pilte.
- **Rühm**: looge seotud albumite rühm.
- **Jagat. album**: looge albumeid, mida teistega jagada.
- **Jagatud perealbum**: looge albumeid, mida perega jagada.



Mõni funktsioon ei pruugi sõltuvalt piirkonnast või mudelist saada val olla.

Kollekts.-d

Pildid ja videod sortitakse automaatselt kategooriatesse Lood, Kuvatõmmised, Inimesed, Asukohad ja Dokumendid.

Avage rakendus **Galerii**, toksake **Kollekts.-d** ja valige seejärel kogu. Kui soovite muuta ekraanil kuvatavaid kategooriaid või kategooriate järjestust, toksake **Redigeeri kollektsioone**.

Piltide või videote kustutamine

Avage rakendus **Galerii**, puudutage ja hoidke kustutamiseks pilti, videot või albumit all ja seejärel toksake **Kustuta**.

Prügikastifunktsiooni kasutamine

Kustutatud pilte ja videoid säilitatakse ajutiselt prügikastis. Failid kustutatakse teatud aja möödudes.

Prügikastis olevatele failidele juurdepääsu saamiseks avage rakendus **Galerii** ja toksake **Menüü** → **Prügikast**. Failide taastamiseks toksake **Vali**, valige failid ja toksake seejärel **Taasta**.

Bixby

Bixby on kasutajaliides, mis aitab teil oma seadet mugavamalt kasutada. Võite Bixbyle öelda, mida soovite. Bixby käivitab soovitud funktsiooni või näitab soovitud teavet.

Lisateabe saamiseks külastage veebisaiti www.samsung.com/bixby.



Bixby on saadaval ainult teatud keeltes ja sõltuvalt piirkonnast ei pruugi see saadaval olla.

Bixby käivitamine

Öelge Bixbyle, mida soovite, vajutades samal ajal küljenuppu ja hoides seda all. Selle funktsiooni kasutamiseks avage **Seaded** ja toksake **Täpsemad funktsioonid** → **Küljenupp** → **Pikk vajutus** → **Bixby**.

Teise võimalusena öelge käivitusfraas, näiteks „Hi, Bixby” või „Bixby”, ja öelge, mida soovite.

Käivitusfraasi seadistamine

1 Avage **Seaded** ja toksake **Täpsemad funktsioonid** → **Bixby** → **Hääle registreerimine**.

2 Valige suvandi **Häälega aktiveerimine** all soovitud käivitusfraas.



Rakenduse esmakordsel või andmete lähtestamise järgsel käivitamisel järgige algseadistamise lõpule viimiseks ekraanil kuvatavaid juhiseid.

Mitmikaken

(mitme rakenduse korraga kasutamine)

Saate rakendusi samaaegselt käitada jaotatud ekraani vaates või mitut rakendust hüpikakna vaates.

 Teatud rakendused ei pruugi seda funktsiooni toetada.

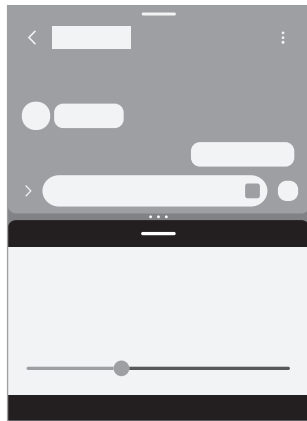

Jaotatud ekraani vaade

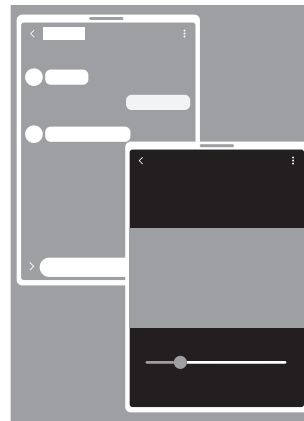

Hüpikakna vaade

Mitmikakna käivitamine

- Viimaste rakenduste nupp

Toksake viimaste rakenduste nuppu (|||), toksake rakenduse ikoonil ja seejärel toksake **Ava poolitatud ekraani vaates** või **Ava hüpikvaates**.

- Ekraanil libistamine

Avage **Seaded**, toksake **Täpsemad funktsioonid** → **Mitmikaken** ning seejärel toksake lülitit **Nipsake poolitatud kuva jaoks** või **Nipsake hüpikvaate avamiseks**, et see sisse lülitada.

-  • Lohistage akende suuruse muutmiseks rakenduste akende vahelisi ringe (• • •).
- Toksake rakenduste akende vahelistel ringidel (• • •) ja toksake rakenduste paari lisamise ikoonil (☆). Jaotatud ekraani vaates kasutatavad rakendused salvestatakse rakenduste paarina.
- Lohistage mitmikakna link (—) uude asukohta, et liigutada rakenduse akent.
- Kui vajutate mitmikakna lingil (—), kuvatakse saadaval olevad menüüd.

Samsung Internet

Sirvige teabe otsimiseks internetis veebilehti ning lisage oma lemmikleheküljed järjehoidjatesse, et neile mugavalt ligi pääseda.

- 1 Avage rakendus **Internet**.
- 2 Sisestage veebiaadress või võtmesõna ja toksake **Mine**.

Kui tööriistariba ei kuvata, libistage ekraanil kergelt allapoole.

Vahelehtede vahetamiseks toksake vahelehtede ikoonil (☰) või libistage aadressiväljal vasakule või paremale.

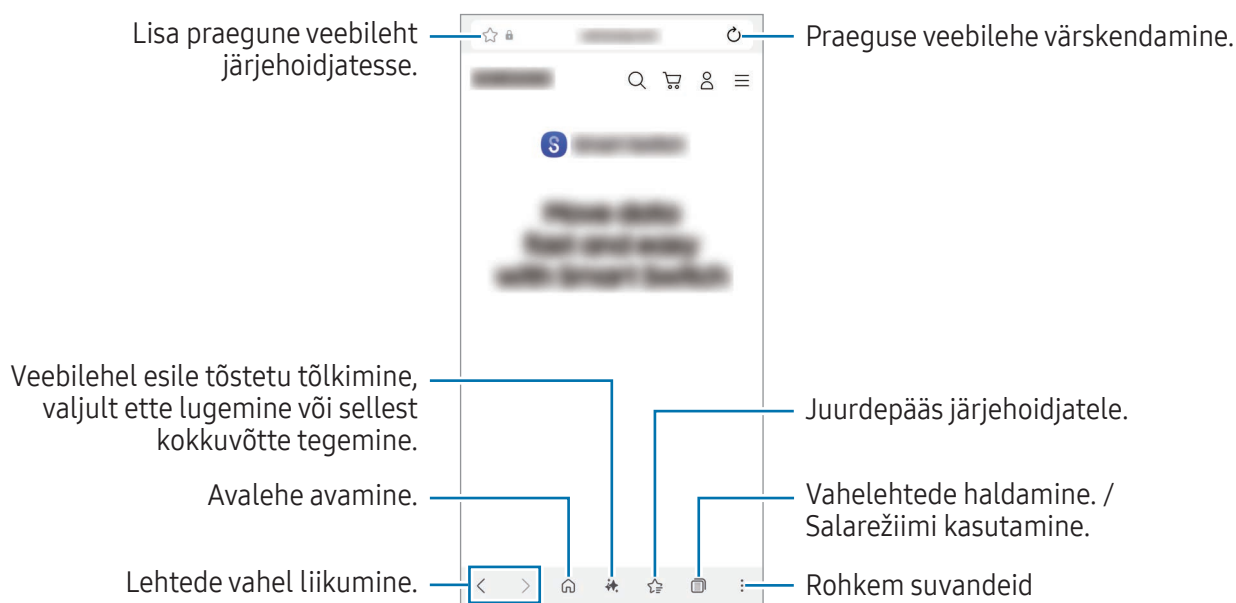

Salarežiimi kasutamine

Kui määrate salarežiimi jaoks parooli, saate takistada teiste juurdepääsu teie otsinguajaloole, sirvimisajaloole, järjehoidjatele ja salvestatud lehtedele.

- 1 Toksake vahelehtede ikoonil (☰) → ikoonil Lülita salarežiim sisse (👁️).
- 2 Toksake lülitit **Luku salarežiim**, et see sisse lülitada, toksake **Alusta** ja seejärel määrake salarežiimi parool.

Salarežiimis muudab seade tööriistaribade värvi. Salarežiimi väljalülitamiseks toksake vahelehtede ikoonil (☰) → vahelehtede ikoonil (☰).

Samsung Wallet

Sissejuhatus

Kasutage rakenduses Samsung Wallet mitmesuguseid mugavaid funktsioone. Saate teha makseid, kinnitada oma biomeetriliste andmete kaudu oma isikut, kontrollida pileteid ja pardakaarte ning teha muudki.

Lisainfot, näiteks seda, millised kaardid seda funktsiooni toetavad, leiate aadressilt www.samsung.com/samsung-wallet.

Avage rakendus **Wallet** ja valige soovitud funktsioon.



- See rakendus ei pruugi sõltuvalt regioonist saadaval olla.
- Mõni funktsioon ei pruugi sõltuvalt regioonist saadaval olla.

Samsung Walleti seadistamine

Rakenduse esmakordsel või andmete lähtestamise järgsel käivitamisel järgige algseadistamise lõpule viimiseks ekraanil kuvatavaid juhiseid.

- 1 Avage rakendus **Wallet**.
- 2 Logige oma Samsung Accountile sisse ja nõustuge tingimustega.
- 3 Registreerige sõrmejalg ja PIN, et neid maksete tegemisel kasutada.
Seda PIN-i kasutatakse, et kinnitada rakenduses Samsung Wallet mitmesuguseid toiminguid, nagu maksete tegemine ja rakenduse avamine.

Rakenduse Samsung Pay kasutamine

Registreerige kaardid rakenduses Samsung Pay, et teha nii veebimakseid kui ka veebiväliseid makseid.



- Samsung Pay rakenduse abil maksete tegemiseks võib seade vajada olenevalt regioonist kas Wi-Fi või mobiilse andmeside ühendust.
- See funktsioon ei pruugi sõltuvalt operaatorist või mudelist saadaval olla.
- Algseadistamise ja kaardi registreerimise protsessid võivad sõltuvalt operaatorist või mudelist erineda.

Kaartide registreerimine

Avage rakendus **Wallet** ja järgige ekraanil olevaid juhiseid, et oma kaart registreerida.

Maksete tegemine

1 Lohistage ekraani allosas olevat kaardi pilti ülespoole. Teise võimalusena avage rakendus **Wallet**. Seejärel libistage kaartide loendis vasakule või paremale ja valige kaart, mida kasutada.

2 Skannige oma sõrmejalg või sisestage makse PIN, mille olete määranud.

3 Puudutage seadme tagaküljega kaardilugejat.

Kui kaardilugeja tuvastab kaardiinfo, hakatakse makset töötleva.



- Makset ei pruugita töödelda olenevalt teie võrguühendusest.
- Maksete kontrollmeetod võib sõltuvalt kaardilugejast erineda.

Maksete tühistamine

Makseid on võimalik tühistada külastades kohta, kus te need tegite.

Kaartide nimekirjas lohistage vasakule või paremale ja valige kaart, mida kasutasite. Järgige makse tühistamise lõpule viimiseks ekraanil kuvatavaid juhiseid.

Rakenduse Samsung Pass kasutamine

Registreerige oma biomeetrilised andmed Samsung Passis ja kinnitage sisselogimis- või isikuandmeid vajavaid teenuseid kasutades oma isik. Vt [Samsung Pass](#) lisateabe saamiseks.

Piletite kasutamine

Lisage pardakaarte ja kino-, spordivõistluste ning muude ürituste pileteid, et neile kõigile ühes kohas juurde pääseda ja neid seal kasutada.

Samsung Health

Samsung Health aitab teil tervislikke eluviise järgida ja oma heaolu eest hoolitseda. Seadke treeningueesmärgid, kontrollige oma edusamme ja jälgige oma üldist heaolu ja seisundit. Saate ka oma sammulugeja andmeid teiste rakenduse Samsung Health kasutajate omadega võrrelda ja tervisenippidega tutvuda.

Avage rakendus **Health**. Lisateabe saamiseks külastage veebisaiti www.samsung.com/samsung-health.

Samsung Notes

Sissejuhatus



Looge märkmeid, sisestades teksti klaviatuurilt või kirjutades või joonistades ekraanile käsitsi. Lisaks saate oma märkmetesse sisestada pilte või helisalvestisi.

 Mõni funktsioon ei pruugi sõltuvalt mudelist saada olla.

Märkmete loomine

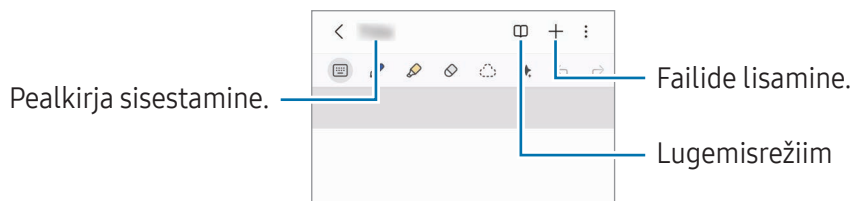
1 Avage rakendus **Notes**, toksake loomisikoonil () ja looge seejärel märge.



2 Kui olete märkme tegemise lõpetanud, toksake selle salvestamiseks tagasiliikumise nuppu (). Kui soovite märkme salvestada mõnes muus vormingus, toksake rohkemate valikute ikoonil () → **Salvesta nimega**.

Märkmete kustutamine

Puudutage ja hoidke kustutatavat märget all ja toksake **Kustuta**.

Märkmete sünkroonimine

Saate kontrollida ja redigeerida märkmeid kõigis seadmetes, milles on samasse Samsung Accounti kontosse sisse logitud.

Avage rakendus **Notes**, toksake navigatsioonimenüü ikoonil (☰) → seadete ikoon (⚙️) ning seejärel toksake lülitit **Sünkrooni teenusega Samsung Cloud**, et see sisse lülitada.

Märkmete tegemine käsikirjas

Saate märkmete tegemise ekraanil joonistada või kirjutada oma käekirjaga.

Saate oma käsitsikirja suuremana sisestada, kui suurendate ekraani, libistades sellel vastassuundades.

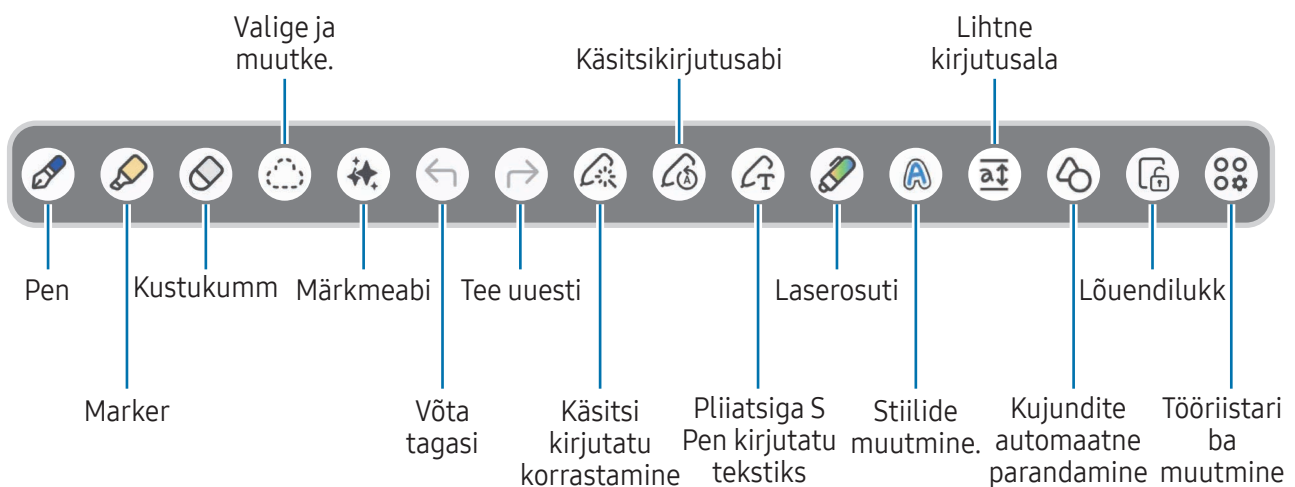

 Kui sõrmega sisestamine mudelis, mis toetab pliitsit S Pen, ei toimi, toksake rohkemate valikute ikoonil (☰) → **Sõrmega joonist. sisselülitam.**

Kustuti kasutamine

Kui soovite märkmest käsitsi kirjutatut kustutada, toksake kustutirežiimi ikoonil (🗑️) ja valige ala, mida kustutada soovite. Võite valida kustutatava ala ka nii, et vajutate S Pen nuppu ja hoiate seda all.



Kustuti tüübi muutmiseks toksake veel korra kustutirežiimi ikoonil (🗑️).

- **Tõmbe kustutaja:** kustutage valitud joon.
- **Ala kustukumm:** kustutage üksnes valitud ala. Kustuti mõõtmeid saate reguleerida, lohistades mõõtmete reguleerimisriba.

 Isegi väikse kustutiga ei pruugi soovitud ala täpne kustutamine võimalik olla.

Käsitsi kirjutatud märkmete redigeerimine

Käsitsi kirjutatud märkmete redigeerimisel kasutatakse mitmesuguseid redigeerimissuvandeid, näiteks lõikamine, teisaldamine või suuruse muutmine.

- 1 Kui märkmel on käsitsi kirjutatud tekst, toksake valikurežiimi ikoonil ()
Valiku kuju muutmiseks toksake veel korra valikurežiimi ikoonil ().
- 2 Toksake sisestust või tõmmake selle ümber joon, et seda valida.
 - Sisestuse teisaldamiseks valige sisestus ja lohistage see uude asukohta.
 - Valiku suuruse muutmiseks toksake sisendile ja logistage kuvatava raami nurka.
- 3 Redigeerige sisendit, kasutades olemasolevaid võimalusi.

Käsitsi kirjutatu joondamine või tekstiks teisendamine

Kui soovite oma käsitsikirja või joonistatud horisontaalselt sirgendada, toksake käsitsi kirjutatu korrastamise ikoonil () → **Joondage käsitsikiri**.

Käsitsikirja teisendatud tekstiga asendamiseks toksake käsitsi kirjutatu korrastamise ikoonil () → **Konverdi tekstiks**. Kui ilmub eelvaatekraan, toksake **Lisa** ja valige soovitud valik.

Kui soovite oma käsitsikirja kohe tekstiga asendada, toksake pliiatsiga S Pen kirjutatu tekstiks muutmise ikoonil () ja kirjutage seejärel pliiatsiga S Pen ekraanile.

Stiilide muutmine

Saate muuta oma käekirja ja joonistamise stiili.

Pärast ekraanile kirjutamist või joonistamist toksake kaks korda stiili muutmise ikoonil () ja valige soovitud värv või joone paksus. Seejärel toksake seal, kus soovite stiili muuta.

Lihtsa kirjutusala kasutamine

Toksake märkme koostamise ekraanil lihtsa kirjutusala ikoonil () . Tekstisisestusvälja suurendatakse ja see ilmub lihtsa kirjutusalana.

Kujundite automaatne parandamine

Toksake kujundite automaatse parandamise ikoonil () ja joonistage kujund. Kujud parandatakse.

Heli salvestamine märkmeteks

Märkme koostamise ajal salvestage oma hääl ja seejärel sünkroonitakse sisu salvestusega.

Toksake märkmete tegemise ekraanil sisestusikoonil (+) → **Häälsalvestis** ja looge märke.

Salvestise esitamiseks valige loendist märke ja toksake helisalvesti avamise ikoonil (🔊) → esitusikoon (▶). Seejärel kuvatakse ekraanil salvestuse ajal loodud sisu koos salvestusega.

Märkme kinnitamine avalehele

Kinnitage märke avalehele, et sellega tutvuda või seda avada ja muuta.

- 1 Avage rakendus **Notes**.
- 2 Valige märke ja toksake rohkemate valikute ikoonil (⋮) → **Lisa** → **Avaekraan** → **Lisa**.
Märke lisatakse avalehele.

Sisu kärpimine

Saate lisada märkmele sisu, näiteks veebilehe lingi või pildi.

- 1 Kui soovite rakenduse **Samsung Internet** või **Galerii** kasutamise ajal sisu kärpida, avage rakendus **Notes** jaotatud ekraani vaates või hüpikakna vaates. Lisateavet jaotatud ekraani vaate või hüpikakna vaate kohta leiate jaotisest [Mitmikaken](#).

Teise võimalusena toksake ekraanil kaks korda, vajutades ja hoides samal ajal all pliiatsi S Pen nuppu, või avage õhukäskluse paneel ja toksake **Loo märkus**.

Kasutatavad valikud kuvatakse märkmete tegemise ekraani allservas.

- 2 Valige soovitud valik.

Samsung Members

Samsung Members pakub klientidele tugiteenuseid, näiteks seadme probleemide diagnostika, ja võimaldab kasutajatel esitada küsimusi ning veaaruandeid. Lisaks saate Galaxy kasutajate kogukonnas teistega teavet jagada ning tutvuda värskemate uudiste ja nõuannetega. Samsung Members saab aidata lahendada teil mistahes probleeme, millega võite seadet kasutades kokku puutuda.

Avage rakendus **Members**.

Kui teil tekib teiste Samsungi rakenduste kasutamisel küsimusi, avage rakenduse seadete menüü ja valige meiega ühenduse võtmise valik.

- **Avastamine:** hankige Samsungilt ametlikku teavet, näiteks Galaxy toodete lansseerimiste ja uudiskirjade kohta.
- **Kogukond:** suhelge teiste Galaxy kasutajatega erinevatel teemadel ja jagage nendega teavet.
- **Tugi:** kasutage klienditoe teenuseid, nagu tagasiside või telefoni diagnostika, mis aitavad kontrollida, kas teie seade töötab korralikult.



Saadaolevad funktsioonid võivad olenevalt seadme tarkvaraversioonist, rakenduse versioonist või mudelist erineda.

Samsung Kids

Saate piirata laste juurdepääsu teatud rakendustele, määrata kasutamise ajad ja määrata seaded lõbusaks ja turvaliseks keskkonnaks, kui seadet kasutavad lapsed.

Avage **Seaded** ja toksake **Rakendused** → **Samsung Kids** → **Ava**. Samsung Kidsi esmakordsel käivitamisel või pärast andmete lähtestamist järgige seadistamise lõpuleviimiseks ekraanil kuvatavaid juhiseid.

Valige Samsung Kidsi ekraanil rakendus, mida kasutada soovite.



Funktsiooni **Vanemlik kontroll** sisselülitamisel ja Samsung Kidsi sulgemisel kasutatakse teie varem seadistatud ekraanilukustusmeetodit või teie loodud PINi.

Vanemliku järelevalve funktsioonide kasutamine

Saate Samsung Kidsi seadistusi konfigurereerida ja tutvuda kasutamise ajalooga.

Toksake Samsung Kidsi ekraanil rohkemate valikute ikoonil (⋮) → **Vanemlik kontroll** ja sisestage oma avamiskood.

Samsung Kidsi sulgemine

Samsung Kidsi sulgemiseks toksake tagasiliikumise nuppu (<) või toksake rohkemate valikute ikoonil (⋮) → **Sulge Samsung Kids** ja seejärel sisestage oma avamiskood.

Samsung Global Goals

Ülemaailmsed eesmärgid, mille ÜRO Peaassamblee 2015. aastal vastu võttis, koosnevad eesmärkidest, mille siht on luua jätkusuutlik ühiskond. Neil eesmärkidel on võim lõpetada vaesus, võidelda ebavõrdsusega ja peatada kliimamuutused.

Saage Samsung Global Goalsi abil ülemaailmsetest eesmärkidest rohkem teada ja liituge parema tuleviku nimel liikumisega.

Samsung TV Plus

Valige telekanaleid, nagu kasutaksite telerit, ja nautige tasuta erinevat videosisu.

Avage rakendus **TV**.



See rakendus ei pruugi sõltuvalt operaatorist või mudelist saadaval olla.

Samsung Find

Saate oma seadme leida isegi siis, kui see pole võrku ühendatud. Samuti saate oma asukohta teiste eelseadistatud isikutega jagada.

Avage rakendus **Leidmine**.

Samsung Shop

Samsung Shop on Samsungi pakutav mobiilne ostuteenus. Saage Samsungi ning tema partnerite tooteid ja teenuseid puudutavaid pakkumisi ja teavet.

Avage rakendus **Samsung Shop**.



See rakendus ei pruugi sõltuvalt operaatorist või mudelist saadaval olla.

Samsung News

Hankige pealkirju ja värskemaid uudiseid erinevatest allikatest. Saate valida ja jälgida erinevaid teemasid ja allikaid, mis teile huvi pakuvad.

Käivitage Samsung News ühel järgmistest viisidest.

- Avage rakendus **Uudised**.
- Libistage avalehel paremale. Kui Samsung Newsi ekraan ei ilmu, avage **Seaded** ja toksake **Avaekraan** → **Meediumi lehe lis. avaekraanile** → **Samsung News**. Teise võimalusena puudutage ja hoidke avalehel tühja ala, libistage paremale ja toksake seejärel **Samsung News**.
- Toksake avalehel rakenduse News vidinat. Kui vidinat pole avalehel, toksake Samsung Newsi ekraanil enamate valikute ikoonil (☰) → **Seaded** → **Lisage vidin avaekraanile** → **Lisa**. Teise võimalusena puudutage ja hoidke avalehel tühja ala, toksake **Vidinat** → **Uudised** valige vidin ja toksake seejärel **Lisa**.



Saadaolevad funktsioonid võivad olenevalt seadme tarkvaraversioonist, rakenduse versioonist või mudelist erineda.

Galaxy Store

Saate osta või alla laadida erinevaid rakendusi, mängu, teemasid või tasulisi teenuseid.

Avage rakendus **Store**.



Saadaolevad funktsioonid võivad olenevalt seadme tarkvaraversioonist, rakenduse versioonist või mudelist erineda.

Sisu ostmine või allalaadimine

Sirvige sisu kategooriate kaupa või toksake märksõna otsimiseks otsinguikooni (Q). Seejärel ostke või laadige alla soovitud sisu.

Rakenduste ja sisu haldamine

Toksake Galaxy Store poe ekraanil **Menüü** → **Minu rakendused**. Saate vaadata ostetud või allalaaditud sisu ja installida uuesti sisu, mis on seadmest kustutatud.

Rakenduste saadaolevate värskenduste kontrollimiseks toksake **Menüü** → **Värsk.-d**. Kui soovite värskendada, toksake soovitud rakenduste kõrval värskendamisikoonil (↻) või toksake **Värskenda kõik**, et värskendada kõik korraga.



Vaikimisi on rakenduste automaatne värskendamine seadistatud toimuma ainult Wi-Fi-võrguga ühenduse korral. Automaatse värskenduse seadistuste muutmiseks toksake **Menüü** → seadete ikoon (⚙️) → **Rakenduste autom. värskendamine** ja valige suvand.

Makseviiside lisamine või ostuajaloo vaatamine

Toksake Galaxy Store poe ekraanil **Menüü** → **Makseviisid** ja lisage makseviis, näiteks krediitkaart. Saate kasutada registreeritud makseviisi tasulise sisu ostmiseks **Galaxy Store**.

Kui soovite vaadata ostuajalugu, toksake **Menüü** → **Kviitungid**.

Galaxy Wearable

Rakendust Galaxy Wearable kasutades saate oma kantavaid seadmeid hallata. Kui ühendate oma telefoni kantava seadmega, saate kohandada kantava seadme seadeid ja rakendusi.

Avage rakendus **Wearable**.

Toksake **Alusta**, et oma telefon kantava seadmega ühendada. Pärast seda järgige ekraanil kuvatavaid seadistamise juhiseid. Lisainfot selle kohta, kuidas kantav seade oma seadmega ühendada ning seda kasutada, leiate kantava seadme kasutusjuhendist.

PENUP (Galaxy S26 Ultra)

PENUP on sotsiaalvõrgustikuteenus, kus jagatakse pliiatsiga S Pen joonistatud kunstiteoseid. Postitage oma kunstiteoseid, tutvuge teiste teostega ja hankige kasulikke joonistamise näpunäiteid.

Avage rakendus **PENUP**.

Kalender

Hallake oma ajakava, sisestades saabuvad sündmused oma planeerijasse.

Avage rakendus **Kalender** ja toksake sündmuse lisamise ikoonil (+) või toksake kaks korda kuupäeval. Kui kuupäeval on juba salvestatud sündmuse või ülesandeid, toksake kuupäeval ja toksake sündmuse lisamise ikoonil (+).

Sündmuste kontodega sünkroonimine

- 1 Avage **Seaded**, toksake **Kontod ja varundamine** → **Kontode haldamine** ja seejärel valige konto, millega sünkroonida.
- 2 Toksake **Sünkrooni konto** ja toksake lülitit **Kalender**, et see sisse lülitada.

Sünkroonitavate kontode lisamiseks avage rakendus **Kalender** ja toksake navigatsioonimenüü ikoonil (☰) → **Kalendrite haldamine** → rohkemate valikute ikoonil (⋮) → **Lisa konto**. Seejärel valige konto, millega sünkroonida, ja logige sisse.

Reminder

Registreerige ülesanded meeldetuletusena ja saage teavitusi vastavalt teie seatud tingimusele.

Avage **Seaded** ja toksake **Rakendused** → **Reminder** → **Ava**. Kuvatakse Reminderi kuva ja rakenduse Reminder ikoon (✔) lisatakse rakenduste ekraanile.



- Täpsemate teavituste saamiseks looge ühendus Wi-Fi- või mobiilsidevõrguga.
- Asukohapõhiste meeldetuletuste kasutamiseks peab GPS olema sisse lülitatud. Asukohapõhised meeldetuletused ei pruugi sõltuvalt mudelist saada olla.





Rakenduse Reminder kasutamine

Avage rakendus **Reminder**.

- Meeldetuletuste loomiseks toksake **Lisage meeldetuletus**.
- Meeldetuletuste lõpetamiseks toksake märgistusruudu ikoonil (○) või valige meeldetuletus ja toksake **Lõpeta**.
- Meeldetuletuste taastamiseks toksake **Lõpule viidud**, valige taastamiseks meeldetuletus ja toksake seejärel **Taasta**.
- Meeldetuletuse kustutamiseks valige meeldetuletus ja toksake **Kustuta**.

Helisalvesti

Salvestage või esitage helisalvestisi.

- 1 Avage rakendus **Helisalvesti**.
- 2 Salvestamise alustamiseks toksake salvestusikoonil () . Rääkige mikrofoni.
 - Salvestamise peatamiseks toksake peatamisikoonil () .
 - Järjehoidja sisestamiseks toksake heli salvestamise ajal järjehoidja lisamise ikoonil () .
- 3 Salvestamise lõpetamiseks toksake salvestamise lõpetamise ikoonil () .
- 4 Sisestage faili nimi ja toksake **Salvesta**.

Salvestusrežiimi muutmine

Toksake navigatsioonimenüü ikoonil () → seadete ikoon () → **Salvestusrežiim** ja valige režiim.

- **Standardne**: see on standardne salvestusrežiim.
- **Intervjuu**: seade salvestab heli nii seadme ülemisest kui alumisest osast suure helitugevusega, samas vähendades helitugevust seadme külgedelt.

Valitud helisalvestiste esitamine

Kui vaatate üle oma intervjuusalvestisi, saate teatavaid heliallikaid salvestises vaigistada või võimendada.

- 1 Valige helisalvestis, mis on salvestatud intervjuurežiimis.
- 2 Teatavate heliallikate vaigistamiseks toksake vaigistatava heli suuna juures **SEES**. See muutub valikuks **VÄLJAS** ja heli vaigistatakse.

Minu Failid

(failidega tutvumine ja nende haldamine)

Erinevatele seadmes hoiustatavatele failidele ligipääs ja nende haldamine.

Avage rakendus **Minu Failid**.

Ebavajalike andmete kontrollimiseks ja seadme mäluruumi vabastamiseks toksake **Halda mäluruumi**.

Failide või kaustade otsimiseks toksake **Otsi**.

Kell





Seadistage äratus, vaadake praegust kellaega paljudes maailma linnades, ajastage sündmus või seadistage konkreetne kestus.

Avage rakendus **Kell**.

Kalkulaator

Tehke põhilisi aritmeetilisi või teaduslikke arvutusi.

Avage rakendus **Kalkulaator**.

-  : arvutuste ajaloo tutvumine. Ajaloo kustutamiseks toksake **Kustuta ajalugu**. Arvutuste ajaloo paneeli sulgemiseks toksake klaviatuuri ikoonil (.
-  : ühikute teisendamise tööriista kasutamine. Saate mitmeid väärtusi, nagu pindala, pikkus ja temperatuur, teistesse ühikutesse teisendada.
-  : teadusliku kalkulaatori kuvamine.

Ilm

Saate vaadata ilmateavet oma praeguse asukoha või teie määratud asukohtade kohta.



- Praeguse asukoha ilmateabe saamiseks peate sisse lülitama GPS-i funktsiooni ning lubama rakendusel Ilm teie praegust asukohta koguda ja kasutada.
- Täpse ilmateabe saamiseks peate lubama rakendusel Ilm oma asukohale juurde pääseda.
- Saadaolevad funktsioonid võivad olenevalt seadme tarkvaraversioonist, rakenduse versioonist või mudelist erineda.

Rakenduse Ilm käivitamine

Käivitage rakendus Ilm järgmiselt.

- Toksake avalehel rakenduse Ilm vidinat. Kui vidinat pole ekraanil, puudutage ja hoidke avalehel tühja ala, toksake **Vidinat** → **Ilm**, valige vidin ja seejärel toksake **Lisa**.
- Avage rakendus **Ilm**. Kui rakenduse ikooni pole ekraanil, toksake rakenduste ekraanil **Otsing**, otsige rakendust **Ilm** ja seejärel käivitage see. Kui soovite lisada rakenduse ikooni rakenduste ekraanile, toksake rakenduse Ilm ekraanil ilma menüü ja linnade loendi ikoonil (☰📍) → enamate valikute ikoonil (⋮) → **Seaded** ja toksake lülitit **Kuva Ilm rakenduste ekraanil**, et see sisse lülitada.

Põhifunktsioonide kasutamine

- Asukohtade lisamiseks, mille ilmteavet soovite vaadata, toksake rakenduse Ilm ekraanil otsinguikoonil (Q).
- Vidinas kuvatava peamise asukoha määramiseks puudutage ja hoidke vidinat ning toksake seejärel **Seaded**. Seejärel toksake **Muuda**, valige asukoht ja toksake **Salvesta**.
- Et saada kohandatud prognoose vastavalt teie unemustritele, tegevustele ja muule, toksake rakenduse Ilm ekraanil ilma menüü ja linnade loendi ikoonil (☰📍) → enamate valikute ikoonil (⋮) → **Seaded** ja toksake lülitit **Kohandamisteenus**, et see sisse lülitada.

Gaming Hub

Mängukeskus koondab teie allalaaditud mängud ühte kohta. Saate sirvida erinevate žanrite populaarseid mänge ja vaadata uusimaid trende. Saate mängu mängida ka ilma neid seadmesse installimata, kasutades kiirmängude funktsiooni.

Avage rakendus **Gaming Hub**.



Saadaolevad funktsioonid võivad olenevalt seadme tarkvaraversioonist, rakenduse versioonist või mudelist erineda.

Allalaaditud mängude mängimine

Poodidest **Play pood** ja **Galaxy Store** alla laaditud mängu näidatakse automaatselt mängukeskuse ekraanil. Samuti saate rakendusest Mängukeskus mängu alla laadida, toksates mängudel, millel on allalaadimisikoon (↓).

Avage rakenduse Mängukeskus ekraan ja valige soovitud mäng.

Kui teie mängu seal ei ole, toksake **Minu mängud** → enamate valikute ikoonil (☰) → **Lisa mängu**.

Et lisada mängimise ajal sageli kasutatavat sisu (nt pildid või rakendused) järjehoidjatesse, toksake rakenduse Mängukeskus ekraanil enamate valikute ikoonil (☰) → **Järjehoidjad** → järjehoidja lisamise ikoonil (+).

Kiirmängude mängimine

Valige rakenduse Mängukeskus ekraanil mäng, millel on kiirmängu ikoon (⚡).

Sündmuste vaatamine

Toksake rakenduse Mängukeskus ekraanil sündmuste ikoonil (📅). Saate vaadata teateid erinevate mängudega seotud sündmuste ja Galaxy Store'i kasutajatele mõeldud eksklusiivsete hüvede kohta.

Game Booster

(mängukeskkonna seadistamine)



Mänguvõimendiga saate mängida mängu paremas keskkonnas. Mänguvõimendit saate kasutada mängude mängimise ajal.

Mänguvõimendi paneeli avamiseks mängude mängimise ajal toksake ekraani allosas mänguvõimendi ikoonil (🔊). Kui ikoon on peidetud, lohistage selle näitamiseks ekraani allosast üles.

Mänguvõimendi valikute kasutamine

Avage mänguvõimendi paneel ja kasutage järgmisi valikuid. Samuti saate mänguvõimendi paneeli ülaosas vaadata seadme süsteemi olekut.

- **Toimivus:** see keskendub suure jõudluse võimaldamisele mängude mängimise ajal. Kui kasutate seda režiimi, võib seade suurenenud akutarbe tõttu kuumeneda.
- **Tasakaalustatud:** see tasakaalustab jõudlust ja aku kasutusaega.
- **Akusäästja:** see säästab akut mängude mängimise ajal.
- **Mängurežiim:** lülitage seadistatud mängurežiim sisse või välja.
- **Süsteemi jälgimine:** kuvage ekraanil süsteemimonitor.
- **Hõljuv menüü:** kuvage ujuv menüü, mis sisaldab otseteid sageli kasutatavatele valikutele. Ujuv menüü ilmub, kui sulgete mänguvõimendi paneeli. Menüüs olevate otseteede muutmiseks puudutage ja hoidke ujuvat menüüd.
- **Puutevõimendi:** ekraani puutetundlikkuse suurendamine paremaks puutetuvastuseks mängude mängimise ajal.
- **Puutekaitse:** ekraani lukustamine mängu mängimise ajal. Ekraani lukustusest vabastamiseks lohistage lukustamise ikooni ükskõik millises suunas.
- **Ekraanipilt:** ekraanipiltide jäädvustamine.
- **Salvesta:** mänguseansside salvestamine. Salvestamise lõpetamiseks toksake salvestamise lõpetamise ikoonil (🔴).
- **Blokeeri navigatsiooninupud:** navigatsiooniribal olevate nuppude peitmine. Nuppude kuvamiseks toksake navigatsiooniribal navigatsiooninupu lukustamise ikoonil (🔒).

- **Blokeeri servapaneel:** servapaneeli peitmine mängude mängimise ajal.
 - **Blokeeri automaatne heledus:** ekraani heleduse automaatse reguleerimise keelamine mängude mängimise ajal.
 - **Blokeeri Bixby:** Bixby väljalülitamine mängude mängimise ajal.
 -  : muutke valikuid ja hüpikakendes mängitavate rakenduste loendit.
 -  : konfigureerige mänguvõimendi seadistusi.
-  • Võimalikud valikud võivad erineda olenevalt mängust.
- Mängude jõudlus võib olla piiratud, et kontrollida seadme temperatuuri, kui temperatuur teatud tasemest kõrgemale tõuseb.
 - Akutoite tõhusus võib varieeruda vastavalt mängule.

Rakenduste avamine hüpikakendes mängude mängimise ajal

Saate mängu mängimise ajal hüpikakendes rakendusi avada.

Avage mänguvõimendi paneel ja valige rakenduste loendist rakendus.

SmartThings

Juhtige ja hallake nutikaid koduseadmeid ja asjade Interneti (IoT) tooteid.

Avage rakendus **SmartThings**. Täpsema teabe saamiseks toksake **Menüü** → **Kasutamine**.





- **Kodu:** sageli kasutatavate seadmete, rutiinide või teenuste lisamine ja haldamine.
- **Seadmed:** lisage või hallake seadmeid.
- **Elu:** kasutage mitmesuguseid teenuseid, näiteks kontrollige seadme olekut või energiakasutust ja säästke energiat tehisintellektipõhise energiarežiimi kasutamise kaudu.
- **Rutiinid:** lisage või hallake rutiine.
- **Menüü:** vaadake kasulikku teavet ja toetatud seadmeid, saage teada, kuidas teatud funktsioone kasutada, ja palju muud.



- Seadmed, mille saate ühendada, võivad piirkonnast sõltuvalt erineda. Kasutatavad funktsioonid võivad ühendatud seadmest sõltuvalt erineda.
- Samsungi garantii ei laiene ühendatud seadmete probleemidele ja defektidele. Ühendatud seadmete probleemide ja defektide ilmnemisel võtke ühendust seadme tootjaga.



Sisu jagamine

Jaga sisu, kasutades selleks mitmesuguseid jagamisfunktsioone. Alltoodud toimingud on näide piltide jagamise kohta.

- 1 Avage rakendus **Galerii** ja valige pilt.
 - 2 Toksake jagamisikoonil () ja valige soovitud jagamise meetod.
-  Failide jagamine mobiilsidevõrgu kaudu võib kaasa tuua lisakulutusi.

Kiirjagamine

Jagage sisu lähedalasuvate seadmete või kontaktides olevate inimestega.

- 1 Avage rakendus **Galerii** ja valige pilt.
- 2 Avage teises seadmes **Seaded** ja toksake **Ühendatud seadmed** → **Kiirjagamine** → **Kes saab teiega jagada** → **Teie seadmed, Kontaktid** või **Kõik** → **Valmis**.
- 3 Toksake jagamisikoonil () → **Kiirjagamine** ja valige seade, kuhu pilt edastada.
 - Lingi jagamiseks QR-koodiga toksake **QR-kood või link** ja skannige seejärel QR-kood.
 - Kontaktidega jagamiseks toksake **Jaga kontaktidele**.
 - Krüpteeritud sisu jagamiseks toksake rohkemate valikute ikoonil () → **Lülita privaatne jagam. sisse**. Saaja ei saa jagatud sisu salvestada, kopeerida ega uuesti saata.
- 4 Aktsepteerige teisel seadmel faili edastamise taotlus.

Selle seadistamine, kes saavad teie telefoni leida

Seadistage, kellele on lubatud teie telefoni leida ja sellele sisu saata.

- 1 Avage **Seaded** ja toksake **Ühendatud seadmed** → **Kiirjagamine** → **Kes saab teiega jagada**.
- 2 Valige suvand.
 - **Mitte ükski**: ärge lubage teistel oma telefoni leida.
 - **Teie seadmed**: teie telefoni leiavad teised seadmed, mis on sisse logitud samasse Samsungi Accounti kontosse või Google'i kontosse.
 - **Kontaktid**: jagage inimestega, kes on salvestatud teie kontaktiloendisse.
 - **Kõik**: lubage kõigil läheduses olevatel seadmetel oma telefoniga jagada.

Music Share

Muusika jagamise funktsiooni kasutamisega saate oma Bluetoothi kõlarit, mis on juba teie telefoniga ühendatud, teise inimesega jagada. Lisaks saate sama muusikat kuulata oma Galaxy Buds'i ja teise isiku Galaxy Buds'i kõrvaklappide kaudu.

See funktsioon on saadaval ainult seadmetel, mis toetavad muusika jagamise funktsiooni.

Bluetoothi kõlari jagamine

Avage oma telefonis **Seaded**, toksake **Ühendatud seadmed** → **Music Share** ning seejärel toksake lülitit, et see sisse lülitada.

Bluetoothi kõlari jagamiseks järgige ekraanil kuvatavaid juhiseid.

Koos muusika kuulamine Galaxy Buds'i abil

Saate oma telefonist muusikat kuulata koos sõbraga, kasutades selleks oma kõrvaklappe Buds ja sõbra kõrvaklappe Buds.

See funktsioon on toetatud ainult seeria Galaxy Buds puhul.

- 1 Veenduge, et mõlemad telefonid ja kõrvaklapid Buds oleks ühendatud.
Lisateavet selle kohta, kuidas ühendust luua, leiate jaotisest [Sidumine teiste Bluetooth-seadmetega](#).
- 2 Avage oma sõbra telefonis **Seaded**, toksake **Ühendatud seadmed** ja toksake seejärel lülitit **Music Share**, et see sisse lülitada.
Saate kasutada lisafunktsioone, näiteks seadistada, kellega seadet jagada, toksates valikut **Music Share**.
- 3 Avage oma telefonis kiirseadete paneel ja toksake **Meediumiväljund**.
- 4 Valige tuvastatud seadmete loendist oma sõbra kõrvaklapid Buds.
- 5 Võtke oma sõbra telefonis vastu ühendustaotlus.
Kui esitate oma telefoni kaudu muusikat, saate seda ühiselt kuulata mõlemate kõrvaklappide Buds kaudu.

Smart View

(teleriekraanil peegeldamine)

Vaadake oma telefonis kuvatavat sisu suurel ekraanil, ühendades oma telefoni ekraanipeegeldust võimaldava teleri või monitoriga.

1 Avage kiirseadete paneel ja toksake **Smart View**.

2 Valige seade, et oma telefoni ekraani peegeldada.



Kui funktsiooni Smart View abil videot esitate, võib selle eraldusvõime teleri mudelist olenevalt erineda.

Rakenduste ekraanile suunamine

Esitage video ühendatud ekraanil ainult siis, kui vaatate samal ajal privaatsõnumeid või kasutate muid telefoni funktsioone.

Video ühendatud ekraanil esitamiseks avage rakendus ja toksake Smart View' ikoonil (📺) → Rakenduse teisel ekraanil kuvamise ikoon (📡).



Teatud rakendused ei pruugi seda funktsiooni toetada.

Samsung DeX

Rakendusega Samsung DeX saate mobiilseadet kasutada nagu arvutit, kui ühendate mobiilseadme välise ekraaniga, nagu teler või monitor. Rakenduse Samsung DeX kasutamisel saab samaaegselt kasutada ka mobiilseadet.

Lisateabe saamiseks külastage veebisaiti www.samsung.com/samsung-dex.



- Samsung DeX-i käivitades ja välja lülitades võivad käivitatud rakendused sulguda.
- Mõned rakendused või funktsioonid ei pruugi Samsung DeX-i kasutades saada val olla.

Juhtmevaba ühendus väliste ekraanidega

Avage mobiilseadmes **Seaded** ja toksake **Ühendatud seadmed** → **Samsung DeX** → **Juhtmevaba ühendamine**. Ühendamise lõpule viimiseks järgige ekraanil kuvatavaid juhiseid. Mõned telerid või monitorid tuvastatakse vaid siis, kui selle ekraanipeegeldusrežiim on sisse lülitatud.

Juhtmega ühendus väliste ekraanidega

Mobiilseadme välise ekraaniga ühendamiseks saate kasutada HDMI-adapterit (USB C-tüüp HDMI-ks).



- Kasutage ainult Samsungi pakutavaid ametlikult heakskiidetud Samsung DeX toega tarvikuid. Ametlikult heaks kiitmata tarvikute poolt põhjustatud probleeme ja rikkeid garantii ei kata.

Samsung DeXi ekraani juhtimine

Samsung DeX-i ekraani juhtimiseks välisel ekraanil saate kasutada järgmisi meetodeid.

- Väliste klaviatuuri ja hiirega juhtimine

Saate kasutada juhtmevaba klaviatuuri/hiirt.



- Saate seadistada hiirekursori nii, et see liiguks väliselt ekraanilt mobiilseadme ekraanile. Avage **Seaded**, valige **Ühendatud seadmed** → **Samsung DeX** → **Ühendatud ekraan** ja seejärel valige lüliti **Kursor telefonile**, et see sisse lülitada.

- Mobiilseadme kasutamine puutepadjana

Toksake mobiilseadme navigatsiooniribal puutepadja ikoonil (). Kui olete seadistanud navigatsiooniriba kasutama rakendust **Libistamise liigutused**, avage teavituste paneel ja toksake **Telefoni kasutam. puutepadjana**.

- Ekraani klaviatuuri kasutamine

Kui sisestate teksti, et saata sõnumeid, luua märkmeid või täita teisi ülesandeid, ilmub mobiilseadme ekraanile automaatselt ka ekraaniklaviatuur, ilma et seadet peaks välise klaviatuuriga ühendama.

Google rakendused

Google pakub meelelahutuse, sotsiaalvõrgustiku ja äri rakendusi. Mõnele rakendustele ligipääsuks on teil vaja Google'i kontot.

Rakenduste kohta rohkema teabe saamiseks külastage iga rakenduse abimenüüd.

- **Chrome:** otsige informatsiooni ja sirvige veebilehti.
- **Gmail:** saatke või võtke vastu e-kirju teenuse Google Mail kaudu.
- **Maps:** leidke kaardilt oma asukoht, otsige asukohti maailmakaardilt ja saage juurdepääs erinevate lähedal asuvate kohtade asukohateabele.
- **YT Music:** saate nautida rakenduse YouTube Music pakutavat muusikat ja videoid. Pääsete juurde ka oma seadmesse salvestatud muusikakogudele ja saate neid esitada.
- **Google TV:** ostke või laenutage videoid, näiteks filme ja telesaateid, **Play pood**.
- **Drive:** salvestage oma sisu pilve, kasutage seda kõikjal ning jagage teistega.
- **YouTube:** vaadake või looge videoid ning jagage neid teistega.
- **Google:** otsige üksusi internetist või oma seadmest.
- **Meet:** tehke videokõnesid või looge videokohtumisi või osalege nendel.
- **Messages:** saatke oma seadmest või arvutist sõnumeid ja võtke neid vastu ning jagage mitmesugust sisu, näiteks pilte ja videoid.
- **Gemini:** vestelge Geminiga, et kasutada erinevaid funktsioone, nagu teabeotsing, kohandatud piltide loomine või sisu kirjutamine.



Mõned rakendused ei pruugi operaatorist või mudelist sõltuvalt saadaval olla.

Seaded

Sissejuhatus

Seadme seadete kohandamine.

Toksake rakenduste ekraanil **Seaded**. Teise võimalusena avage kiirseadete paneel ja toksake seadete ikoonil (⚙️).

Otsisõnade abil seadete otsimiseks toksake **Otsi**. Samuti saate seadeid otsida, kui valite teema.

Logige oma Galaxy sisse

Logige oma Samsung Accounti sisse ja hallake seda.

Toksake seadete ekraanil **Logige oma Galaxy sisse**.

Ühendused

Valikud

Muutke mitmete ühenduste seadeid, nagu Wi-Fi funktsioon ja Bluetooth.

Toksake seadete ekraanil **Ühendused**.

- **Wi-Fi:** lülitage Wi-Fi funktsioon sisse, et luua ühendus Wi-Fi-võrguga ning pääseda internetti või muudesse võrguseadmetesse. Vt [Wi-Fi](#) lisateabe saamiseks.
- **Bluetooth:** kasutage Bluetoothi, et vahetada andmeid ja meediumifaile teiste seadmetega, millel on Bluetooth sisse lülitatud. Vt [Bluetooth](#) lisateabe saamiseks.
- **NFC ja kontaktivabad maksed:** lähiväljaside (NFC) siltidelt leiate teavet toodete kohta. Samuti saate kasutada seda funktsiooni, et teha makseid ja osta ürituste või transpordipileteid pärast vajalike rakenduste allalaadimist. Vt [NFC ja kontaktivabad maksed](#) lisateabe saamiseks.

- **Ülilairiba (UWB):** lülitage ultralairibafunktsioon sisse.
- **Lennurežiim:** seadistage seade kõiki seadme juhtmevabasid funktsioone välja lülitama. Saate kasutada vaid võrguühendust mittevajavaid teenuseid.
 - ⚠ Järgige lennufirma esitatud nõudeid ja lennukipersonali juhiseid. Olukordades, kus on lubatud seadet kasutada, lülitage see alati lennurežiimile.
- **SIM-i haldur:** aktiveerige oma SIM-kaardid ja kohandage SIM-kaardi seadeid. Vt [SIM-i haldur](#) lisateabe saamiseks.
- **Mobiilsidevõrgud:** mobiilsidevõrkude seadete konfigureerimine.
- **Andmekasutus:** jälgige oma andmekasutuse mahtu ja kohandage seadeid piirangu jaoks. Seadistage seade automaatselt mobiilset andmesidet välja lülitama juhul, kui teie poolt ületatud mobiilse andmeside maht on ületatud.

Saate andmesäästmisfunktsiooni sisse lülitada, et takistada mõnda taustal töötavat rakendust andmeid saatmast ja vastu võtmast. Vt [Andmesäästja](#) lisateabe saamiseks.

Samuti saate määrata rakendused kasutama ainult Wi-Fi-ühendust või mobiilset andmesidet või mõlemat. Vt [Rakenduste jaoks lubatud võrgud](#) lisateabe saamiseks.

- **Mobiilne kuumkoht ja modem:** kasutage telefoni mobiilse kuumkohana, et jagada telefoni mobiilset andmesidet teiste seadmetega. Mobiilse kuumkoha kohta lisateabe saamiseks vaadake jaotist [Mobiilne kuumkoht](#).

👉 Antud funktsiooni kasutamine võib tekitada lisakulusid.

- **Veel ühenduseseadeid:** kohandage teiste funktsioonide juhtimise seadeid. Vt [Veel ühenduseseadeid](#) lisateabe saamiseks.

👉 Mõni funktsioon ei pruugi sõltuvalt mudelist saadaval olla.

Wi-Fi

Lülitage Wi-Fi-funktsioon sisse, et Wi-Fi-võrguga ühendust luua ja internetti ning muudesse võrguseadmetesse pääseda.

Wi-Fi-võrguga ühendamine

1 Toksake seadete ekraanil **Ühendused** → **Wi-Fi** ja toksake lülitit, et see sisse lülitada.

2 Valige Wi-Fi-võrkude loendist võrk.

Lukustamise ikooniga võrgud vajavad parooli.



- Kui seade ühendub Wi-Fi võrguga, ühendab seade selle võrguga iga kord parooli küsimata, kui see on saadaval. Et mitte lasta seadmel võrguga automaatselt ühendust luua, toksake võrgu kõrval seadete ikoonil (⚙️) ja toksake lülitit **Taasta ühendus automaatselt**, et see välja lülitada.
- Kui te ei saa Wi-Fi võrguga korralikult ühendust, taaskäivitage oma seadme Wi-Fi funktsioon või juhtmevaba marsruuter.

Wi-Fi-võrgu paroolide jagamine

Kui esitate turvalise Wi-Fi-võrguga ühendatud isikule taotluse selle parooli jagada, saate luua võrguga ühenduse parooli sisestamata. See funktsioon on saadaval seadmete vahel, millel on üksteise kontaktid, ja teise seadme ekraan peab olema sisse lülitatud.

1 Toksake seadete ekraanil **Ühendused** → **Wi-Fi** ja toksake lülitit, et see sisse lülitada.

2 Valige Wi-Fi-võrkude loendist võrk.

3 Toksake **Taotle parooli**.

4 Aktsepteerige teisel seadmel jagamise taotlus.

Wi-Fi-parool sisestatakse teie seadmesse ja see ühendatakse võrguga.

Wi-Fi Direct

Wi-Fi Direct ühendab seadmed otse Wi-Fi-võrgu kaudu ilma pääsupunktita.

- 1 Toksake seadete ekraanil **Ühendused** → **Wi-Fi** ja toksake lülitit, et see sisse lülitada.
- 2 Toksake rohkemate valikute ikoonil (⋮) → **Wi-Fi Direct**.
Tuvastatud seadmed ilmuvad loendisse.
Kui seadet, millega soovite ühenduse luua, pole loendis, taotlege seadmel funktsiooni Wi-Fi Direct sisselülitamist.
- 3 Valige ühendamiseks seade.
Seadmed ühendatakse, kui teine seade võtab vastu Wi-Fi Directi ühenduse taotluse.
Seadme ühenduse lõpetamiseks valige loendist seade, millega ühendus katkestada.

Bluetooth

Kasutage Bluetoothi, et vahetada andmeid ja meediumifaile teiste seadmetega, kus Bluetooth on sisse lülitatud.

⚠ Bluetoothi kasutamise ettevaatusabinõud

- Samsung ei vastuta Bluetoothi kaudu saadetud või vastu võetud teabe kaotsimineku, edastuskatkestuse või väärkasutuse eest.
- Veenduge alati, et ühendus andmete saatmiseks ja vastuvõtmiseks on loodud seadmega, mida usaldate ja mis on täielikult kaitstud. Kui seadmete vahel asub takistus, võib töötamisala olla väiksem.
- Mõned seadmed, eriti katsetamata või Bluetooth SIG heaks kiitmata seadmed ei pruugi teie seadmega ühilduda.
- Ärge kasutage Bluetooth-funktsiooni ebaseaduslikel eesmärkidel (näit. failidest piraatkoopiate tegemiseks ebaseadusliku kommertseesmärgilise side loomiseks). Samsung ei vastuta Bluetooth-funktsiooni ebaseadusliku kasutamise eest.

Sidumine teiste Bluetooth-seadmetega

- 1 Toksake seadete ekraanil **Ühendused** → **Bluetooth** ja toksake lülitit, et seda sisse lülitada. Tuvastatud seadmed kuvatakse loendina.
 - 2 Valige sidumiseks seade.
Kui seotavat seadet pole loendis, lülitage sisse seadme Bluetooth sidumise režiim. Vaadake teise seadme kasutusjuhendit.
-  Teie telefon on teistele seadmetele nähtav, kui Bluetoothi seadete ekraan on avatud.
- 3 Aktsepteerige kinnitamiseks oma telefonis Bluetooth-ühenduse loomise taotlus.
Seadmed ühendatakse, kui teine seade võtab vastu Bluetoothi ühenduse loomise taotluse.
Seadmete sidumise lõpetamiseks toksake selle seadme nime kõrval, millega sidumist lõpetada soovite, seadete ikoonil (⚙️) ja toksake **Seo lahti**.

Andmete saatmine ja vastuvõtmine

Paljud rakendused toetavad andmete ülekandmist Bluetoothi kaudu. Te saate teiste Bluetooth-seadmetega jagada andmeid, nagu kontaktid või meediumifailid. Järgnevad toimingud näitlikustavad teisele seadmele pildi saatmist.

- 1 Avage rakendus **Galerii** ja valige pilt.
- 2 Toksake jagamisikoonil (📁) → **Bluetooth** ja valige seade, millele soovite pildi edastada.
Kui seotavat seadet pole loendis, taotlege seadme nähtavuse sisselülitamist.
- 3 Aktsepteerige teisel seadmel Bluetooth-ühenduse loomise taotlus.

NFC ja kontaktivabad maksed

Saate kasutada oma telefoni, et lugeda lähiväljaside (NFC) silte, mis sisaldavad teavet toodete kohta. Samuti saate kasutada seda funktsiooni, et teha makseid ja osta ürituste või transpordipileteid pärast vajalike rakenduste allalaadimist.

-  Seadmes on sisseehitatud NFC-antenn. Käsitsege seadet ettevaatlikult, et vältida NFC-antenni kahjustamist.

NFC-siltide teabe lugemine

Kasutage NFC-funktsiooni NFC-siltidelt tootekirjelduste lugemiseks.

- 1 Toksake seadete ekraanil **Ühendused** ning toksake lülitit **NFC ja kontaktivabad maksed**, et see sisse lülitada.
- 2 Liigutage seadme tagaküljel asuv NFC-antenni piirkond NFC-sildi lähedusse. Sildil olev teave kuvatakse.

-  Veenduge, et seadme ekraan on sisse lülitatud ja lukustus on avatud. Muul juhul ei loe seade NFC-silte ega võta vastu andmeid.

Maksete tegemine NFC-funktsiooni abil

Enne, kui saate kasutada NFC-funktsiooni maksete tegemiseks, peate registreerima mobiilse makseteenuse. Registreerimiseks või teenuse kohta üksikasjade hankimiseks võtke ühendust oma teenusepakkujaga.

- 1 Toksake seadete ekraanil **Ühendused** ning toksake lülitit **NFC ja kontaktivabad maksed**, et see sisse lülitada.
- 2 Puudutage seadme tagaküljel asuva NFC-antenni piirkonnaga NFC-kaardilugejat.

Vaikimisi makserakenduse määramiseks toksake seadete ekraanil **Ühendused** → **NFC ja kontaktivabad maksed** → **Rahakoti vaikerakendus** ja valige rakendus.

- 
 - Makseteenuste loend ei pruugi sisaldada kõiki saadavalolevaid makserakendusi.
 - Kui te makserakendust värskendate või uue installite, ei pruugi makseteenus, mida varem kasutasite, korrektselt toimida. Sellisel juhul toksake seadete ekraanil **Ühendused** → **NFC ja kontaktivabad maksed** → **Rahakoti vaikerakendus** või **Muud NFC-teenused** ja valige seejärel värskendatud või äsja installitud rakenduse asemel mõni muu rakendus. Teise võimalusena tühistage valitud rakenduse valik.

Andmesäästja

Saate vähendada andmekasutust, takistades mõnel taustal töötaval rakendusel andmeid saatmast ja vastu võtmast.

Toksake seadete ekraanil **Ühendused** → **Andmekasutus** → **Andmesäästja** ja toksake lülitit, et see sisse lülitada.

Kui andmesäästmisfunktsioon on sisse lülitatud, kuvatakse olekuribale andmesäästja ikoon ()

 Et valida rakendusi, mis võivad andmeid piiranguteta kasutada, toksake **Rak.-d saav. alati andm. kasut.** ja valige rakendused.

Rakenduste jaoks lubatud võrgud

Määrake rakendused kasutama ainult Wi-Fi-ühendust või mobiilset andmesidet või mõlemat.

Näiteks saate seadistada seadme kasutama ainult mobiil-andmesidet rakendustega, mida soovite turvalisena hoida, või voograkendustega, mille ühendus võib katkeda. Isegi kui te Wi-Fi-funktsiooni välja ei lülita, avanevad rakendused mobiilandmesidet kasutades.

Toksake seadete ekraanil **Ühendused** → **Andmekasutus** → **Rakenduste jaoks lubatud võrgud**. Toksake rakenduste loendis soovitud rakendusel ja valige võrk.

 Mobiilside kasutamine võib tekitada lisakulusid.

Mobiilne kuumkoht

Kasutage telefoni mobiilse kuumkohana, et jagada telefoni mobiilandmesideühendust teiste seadmetega.

- 1 Toksake seadete ekraanil **Ühendused** → **Mobiilne kuumkoht ja modem** → **Mobiilne kuumkoht**.
- 2 Toksake lülitit, et see sisse lülitada.
Saate muuta võrgu nime, parooli ja muud.
Olekuribale kuvatakse kuumkoha ikoon ()

3 Otsige ja valige teise seadme ekraanilt Wi-Fi-võrkude loendist oma telefon.

Teise võimalusena toksake mobiilse kuumkoha ekraanil **QR-kood** ja skannige teise seadmega QR-kood.



- Kui mobiilset kuumkohta ei leita, seadistage oma telefonis **Riba** väärtusele **2.4 GHz**, toksake **Täpsemalt** ja seejärel toksake lülitit **Peidetud võrk**, et see välja lülitada.
- Kui lülitate funktsiooni **Automaatne kuumkoht** sisse, saate jagada oma telefoni mobiilset andmesidet teiste seadmetega, mis on teie Samsung Accounti sisse logitud.

Veel ühenduseseadeid

Kohandage teiste ühendusfunktsioonide juhtimise seadeid.

Toksake seadete ekraanil **Ühendused** → **Veel ühenduseseadeid**.

- **Lähedalasuvate seadmete otsimine:** laske telefonil otsida lähedalasuvaid seadmeid, millega ühenduda.
- **Printimine:** seadmesse installitud printeri pluginate seadete konfigureerimine. Te saate failide printimiseks otsida saadavalolevaid printereid või lisada mõne käsitsi. Vt [Printimine](#) lisateabe saamiseks.
- **VPN:** seadistage oma seadmes virtuaalsed privaatvõrgud (VPN-id), et luua ühendus kooli või ettevõtte privaatvõrguga.
- **Privaatne DNS:** seadistage seade kasutama täiendatud turvalisusega privaatset DNS-i.
- **Ethernet:** kui ühendate Etherneti adapteri, saate kasutada juhtmega võrku ja konfigureerida võrgu seaded.
- **Süsteemi konfiguratsioonide automaatne värskendamine:** lubage konfiguratsioonide automaatsed muudatused, et tagada võrguühenduse funktsioonide ootuspärane toimimine.

Printimine

Konfigureerige seadmesse installitud printeri lisamoodulite seadeid. Saate ühendada seadme printeriga Wi-Fi või Wi-Fi Directi kaudu ning printida pilte või dokumente.

 Teatud printerid ei pruugi antud seadmega ühilduda.

Printeri pluginate lisamine

Lisage printeri pluginaid printerite jaoks, mida soovite seadmega ühendada.

- 1 Toksake seadete ekraanil **Ühendused** → **Veel ühenduseseadeid** → **Printimine** → **Laadi lisandmoodul alla**.
- 2 Valige printeri plugin ja paigaldage see.
- 3 Valige paigaldatud printeri plugin.
Seade otsib automaatselt printereid, mis on ühendatud teie seadmega samasse Wi-Fi võrku.
- 4 Valige lisatav printer.

 Printerite käsitsi lisamiseks toksake rohkemate valikute ikoonil (⋮) → **Lisa printer**.

Sisu printimine

Toksake sisuga, näiteks piltide või dokumentidega, tegelemise ajal **Prindi** → rippmenüü ikoon (▼) → **Kõik printerid ...** ja valige seejärel printer.

 Printimisviis võib seadmetüübist sõltuvalt varieeruda.

Ühendatud seadmed

Muutke seadmeühenduste seadeid.

Toksake seadete ekraanil **Ühendatud seadmed**.

- **Kiirjagamine:** muutke kiirjagamise seadeid. Vt [Kiirjagamine](#) lisateabe saamiseks.
- **Music Share:** muutke muusika jagamise seadeid. Vt [Music Share](#) lisateabe saamiseks.
- **Heliedastus:** edastage seadmest muusikat, häält või muud helisisu, kasutades Auracasti standardit. Kui ühendate Bluetooth LE Audio toega seadmed, näiteks kõlarid, kõrvaklapid või kuuldeaparaadid, saate kuulata teisi heliülekandeid.
- **Buds automaatne vahetus:** määrake kõrvaklapid Galaxy Buds lülituma muult seadmelt teie telefonile, kui helistate või kõnele vastate, meediasisu esitate või muud teete. Seda funktsiooni saate kasutada ainult siis, kui logisite teises seadmes samasse Samsung Accounti sisse ja kannate oma kõrvaklappe Galaxy Buds.
- **Kõned ja tekst teistes seadmetes:** ühendage oma telefoniga teisi seadmeid, näiteks tahvelseadmeid, et kasutada nendes seadmetes kõne- ja sõnumivahetusfunktsioone oma telefoninumbriga. Peate ühendatud seadmetes ja telefonis sama Samsung Accounti kontoga sisse logima. Mõned helistamise ja sõnumivahetuse funktsioonid ei pruugi saadaval olla.
- **Jätka teistes seadmetes:** kasutage oma telefoni rakendusi ja funktsioone teistes seadmetes, mis on teie Samsung Accounti sisse logitud.
- **Kaamera jagamine:** kasutage oma telefoni kaamerat läheduses oleva tahvelseadme või Galaxy Booki veebikaamerana. Selle funktsiooni kasutamiseks peavad mõlemad seadmed olema samale Samsung Accounti kontole sisse logitud ja mõlemal peavad olema Wi-Fi, Bluetooth ja kaamera jagamise funktsioon sisse lülitatud.
- **Mäluruumi jagamine:** jagage oma telefonis olevaid faile Samsungi telefoni, Samsung TV, Galaxy Booki ja muuga. Selle funktsiooni kasutamiseks peavad mõlemad seadmed olema samale Samsung Accounti kontole sisse logitud ja mõlemal peavad olema Wi-Fi, Bluetooth ja mälu ruumi jagamise funktsioon sisse lülitatud.
- **Windowsiga linkimine:** kasutage oma mobiilseadme rakendusi ja kontrollige sealseid teavitusi Windowsi arvutist. Selle funktsiooni kasutamiseks on vajalik Microsofti konto. Lisateabe jaoks külastage veebilehte <https://aka.ms/setupltw>.
- **Mitmikjuhtimine:** kasutage hiirt ja klaviatuuri, mis on ühendatud teie telefonis seda funktsiooni toetava Samsungi arvutiga.

- **Samsung DeX:** kasutage mobiilseadme funktsioone arvutiga sarnase liidese abil. Vt [Samsung DeX](#) lisateabe saamiseks.
- **Smart View:** saate kuvada oma telefonis esitatavat sisu suurel ekraanil, kui ühendate oma telefoni ekraanipeegeldust võimaldava teleri või monitoriga. Vt [Smart View](#) lisateabe saamiseks.
- **Galaxy Wearable:** kui ühendate oma telefoniga kantava seadme, saate kohandada selle kantava seadme seadeid ja rakendusi. Vt [Galaxy Wearable](#) lisateabe saamiseks.
- **SmartThings:** juhtige ja hallake nutikaid koduseadmeid ja asjade Interneti (IoT) tooteid. Vt [SmartThings](#) lisateabe saamiseks.
- **Android Auto:** ühendage oma seade sõidukiga ja juhtige mõningaid oma seadme funktsioone sõiduki ekraanilt.



Mõni funktsioon ei pruugi sõltuvalt mudelist saada olla.

Galaxy AI

Kasutage täiustatud tehisintellekti funktsioone, et hõlbustada seadme kasutamist.

Toksake seadete ekraanil **Galaxy AI**. Vt [Galaxy AI](#) lisateabe saamiseks.

Režiimid ja rutiinid

Režiimide kasutamine

Lisage režiim oma praeguse tegevuse või asukoha põhjal. Teie seadme seaded muutuvad vastavalt teie tegevusele või olukorrale. Režiimi saate kiirseadete paneelilt sisse või välja lülitada.

Režiimide lisamine

- 1 Toksake seadete ekraanil **Režiimid ja rutiinid** → **Režiimid**.
- 2 Valige soovitud režiim või toksake **Lisa režiim**, et lisada oma režiimid.

Režiimide töö

Režiimid töötavad automaatselt, kui tuvastatakse nende töötamise tingimused. Saate neid nupule toksamisega ka manuaalselt tööle panna siis, kui ise vaid soovite.

Režiimide manuaalselt tööle panemiseks valige soovitud režiim ja toksake **Lülita sisse**.

Hetkel töötava režiimi välja lülitamiseks toksake režiimi ja toksake **Lülita välja**.

Teise võimalusena avage kiirseadete paneel, toksake **Režiimid** ja seejärel valige režiim, et see sisse lülitada. Režiimi välja lülitamiseks toksake kiirseadete paneelil režiimi nuppu.

Rutiinide kasutamine

Muutke oma igapäevased korduvad toimingud automaatseks. Näiteks saate automaatselt muuta oma heliseadeid olenevalt oma asukohast, optimeerida seadme seadeid mängimiseks sobivaks ja teha paljut muud.

Rutiinide lisamine

- 1 Toksake seadete ekraanil **Režiimid ja rutiinid** → **Rutiinid**.
- 2 Toksake loomisikoonil (+) ja lisage oma rutiinid või toksake **Avastamine** ja valige soovitud rutiin. Kui soovite määrata rutiini töötingimuse manuaalseks, toksake **Alusta käsitsi**. See valik kuvatakse vaid siis, kui ühtegi töötingimust ei ole seadistatud.

Rutiinide töö

Automaatrutiinid töötavad automaatselt, kui tuvastatakse nende töötamise tingimused. Rutiine, mille töötingimuseks määrate **Alusta käsitsi**, saate nupule toksamisega manuaalselt tööle panna siis, kui ise vaid soovite.

Rutiinide manuaalselt tööle panemiseks toksake stardiikoonil (▶) selle rutiini kõrval, mida tööle panna soovite. Kui soovite vidinat kasutada, toksake valiku **Käsitsi rutiinid** all rutiini ja toksake **Veel** → **Lisa avaekraanile** → **Lisa**. Rutiin lisatakse vidinana avalehele ja saate rutiini käivitada, kui vidinat toksate.

Rutiinide kasutamise peatamiseks toksake rutiinide loendi ikoonil (>), toksake rutiinil valiku **Töötab** all ja seejärel toksake **Peata** või toksake rutiini vidinat avalehel.

Helid ja värinad

Valikud

Saate muuta oma seadme erinevaid heliseadeid.

Toksake seadete ekraanil **Helid ja värinad**.

- **Heli/Värin/Vaigista:** määrake seade kasutama helirežiimi, värinarežiimi või vaikset režiimi.
- **Vibr. helistamise ajal:** seadme seadistamine sissetulevate kõnede korral värisema ja helisema.
- **Ajutine vaigistamine:** seadistage seade teatud ajaks vaikselt režiimile.
- **Helin:** helina muutmine.
- **Teavituse heli:** teavitamise heli muutmine.
- **Süsteemiheli:** muutke heli, mis teatud tegevuste, näiteks seadme laadimise puhul kõlab.
- **Helitugevus:** reguleerige seadme helitugevust.
- **Kõne värin:** muutke kõne värinaseadeid.
- **Teavituse värin:** muutke teavituse värinaseadeid.
- **Süsteemi värin:** valige toimingud, millega värina kujul tagasisidet saada, ja reguleerige värina tugevust.
- **Värina tugevus:** teavitusvibratsiooni tugevuse reguleerimine.
- **Heli kvaliteet ja efektid:** seadistage seadme helikvaliteeti ja efekte. Vt [Heli kvaliteet ja efektid](#) lisateabe saamiseks.
- **Rakenduse heli eraldamine:** seadistage seade esitama konkreetse rakenduse meediaheli eraldi teisest heliseadmest. Vt [Rakenduse heli eraldamine](#) lisateabe saamiseks.



Mõni funktsioon ei pruugi sõltuvalt mudelist saada olla.

Heli kvaliteet ja efektid

Seadistage seadme helikvaliteeti ja -efekte.

Toksake seadete ekraanil **Helid ja värinad** → **Heli kvaliteet ja efektid**.

- **Dolby Atmos:** valige ruumiline helirežiim, mis on optimeeritud erinevate helitüüpide jaoks, nagu filmid, muusika ja hääl. Dolby Atmos abil kogete kõikjal enda ümber liikuvat heli.
- **Ekvalaiser:** muutke heliprofiili ja nautige optimeeritud heli.
- **Valjuse normaliseerimine:** vähendage erineva sisu helitugevuste erinevust. Seade suurendab automaatselt väikese helitugevusega sisu helitugevust.
- **Rakenduse heliseaded:** kontrollige ja hallake iga meediarakenduse jaoks salvestatud optimeeritud heliseadeid. Iga rakenduse jaoks heliseadete reguleerimiseks avage rakenduses sisu esitamise ajal kiirseadete paneel, puudutage ja hoidke all helitugevuse reguleerimisriba ja muutke seejärel seadeid. Samad seaded kehtivad ka järgmisel korral, kui rakenduse käivitate.
- **Adapt sound:** seadistage enda jaoks parim heli.
- **UHQ ülesskaleerija:** parandage muusika ja videote heli eraldusvõimet, kui kasutate juhtmega kõrvaklappe või Bluetooth-kõrvaklappe, mis toetavad ülikõrgkvaliteeti.



Mudelilt olenevalt peate mõnede funktsioonide kasutamiseks kõrvaklapid ühendama.

Rakenduse heli eraldamine

Määrake seade mõne konkreetse rakenduse heli esitama ühendatud Bluetoothi kõlaris või peakomplektis.

Näiteks saate kuulata seadme kõlarist navigatsiooni rakendust ja muusikat sõiduki Bluetooth kõlarist.

- 1 Toksake seadete ekraanil **Helid ja värinad** → **Rakenduse heli eraldamine** ja toksake lülitit, et see sisse lülitada.
- 2 Valige eraldi heli esitav rakendus ja toksake tagasiliikumise nuppu (←).
- 3 Valige valitud rakenduste helide esitamiseks seade.

Teavitused

Teavitamise seadete muutmine.

Toksake seadete ekraanil **Teavitused**.

- **Rakenduse teavitused:** valige rakendused, mille teavitusi saada soovite.
- **Teavituse hüpiku stiil:** valige teavituste hüpikakna stiil ja muutke seadistusi.
- **Peida sisu lukustatud olekus:** seadistage, kas peita lukustusekraanil teavituste sisu.
- **Sordi ja filtreeri teavitusi:** valige teavituste sorteerimise või filtreerimise meetod.
- **Esiletõstetud teavitused:** kasutage oluliste teatiste eelisjärjekorda seadmise või teatiste kokkuvõtte funktsiooni.
- **Olekuriba:** määrake, kuidas ikoone olekuribal kuvatakse.
- **Lukustusekraan:** seadistage, kuidas lukustatud ekraanil teavitusi kuvada.
- **Mitte segada:** määrake seade vaigistama kõik helid, välja arvatud lubatud erandid.
- **Täpsemad seaded:** seadistage teavitustega seotud täpsemaid seadeid.

Ekraan

Valikud

Muutke ekraani ja avalehe seadeid.

Toksake seadete ekraanil **Ekraan**.

- **Hele/Tume:** lülitage tume režiim sisse või välja.
- **Tumeda režiimi seaded:** vähendage silmade koormust öösel ja pimedas tumedat teemat kasutades. Saate määrata ajakava tumeda režiimi rakendamiseks.



Mõned rakendused tumedat teemat ei kohalda.

- **Heledus:** ekraani heledusastme reguleerimine.
- **Kohanduv heledus:** valige, et määrata seade jälgima heleduse muudatusi ja et neid edaspidi sarnastes olukordades automaatselt kasutada.

- **Lisaholedus:** ekraani heledusastme seadistamine maksimaalsest heledusest heledamaks. See funktsioon on saadaval, kui funktsiooni **Kohanduv heledus** välja lülitate.
- **Privaatsusekraan:** piirab privaatsuse kaitsmiseks ekraani nähtavust külgedelt.
- **Sujuv liikumine:** muutke ekraani värskendamissagedust. Kui ekraani värskendamissagedus on seatud suurele väärtusele, toimib ekraani kerimine sujuvamalt. Vt [Sujuv liikumine](#) lisateabe saamiseks.
- **Silmade mugavuse kilp:** vähendage koormust silmadele, piirates ekraanilt kiirguvat sinist valgust. Saate määrata ajakava selle funktsiooni rakendamiseks.
- **Kohanduv värvitoon:** reguleerige ümbritsevatest valgustingimustest olenevalt värve ja valge tasakaalu, et värvid näiksid erinevates keskkondades loomulikumad.
- **Ekraani režiim:** ekraani režiimi muutmine, et kohandada ekraani värvi ja kontrastsust. Vt [Ekraani režiimi vahetamine või ekraani värvi reguleerimine](#) lisateabe saamiseks.
- **Fondi suurus ja laad:** muutke fondi suurust ja stiili.
- **Ekraani suumimine:** tehke objektid ekraanil suuremaks või väiksemaks.
- **Ekraani eraldusvõime:** ekraani eraldusvõime muutmine. Kõrgem eraldusvõime muudab ekraani eredamaks, aga suurendab aku energiatarvet. Mõned tol hetkel töötavad rakendused sulguvad, kui te eraldusvõimet muudate.
- **Kaamera sälk:** seadistage seade esikaamerat ekraanil peitma.
- **Ekraani kvaliteet:** määrake aeg, mille möödumisel lülitab seade ekraani taustvalgustuse välja.
- **Lihtne režiim:** lülitage lihtsale režiimile avalehel lihtsamat paigutuse ja suuremate ikoonide kuvamiseks.
- **Servapaneelid:** muutke servapaneeli seadeid.
- **Navigatsiooniriba:** muutke navigatsiooniriba seadeid. Vt [Navigatsiooniriba \(tarkvaranupud\)](#) lisateabe saamiseks.
- **Juhupuudutuste kaitse:** määrake seade takistama puutesisendi tuvastamist, kui see on pimedas kohas, nagu taskus või kotis.
- **Puutetundlikkus:** suurendage ekraanikaitsete kasutamise ajaks ekraani puutetundlikkust.

- **Laadimise andmete kuvamine:** seadistage seade kuvama laadimisteavet, näiteks allesolevat akutaseme protsenti, kui ekraan on välja lülitatud.
- **Ekraanisäästja:** määrake seade käivitama ekraanisäästjat ajal, mil seade laeb.



Mõni funktsioon ei pruugi sõltuvalt mudelist saadaval olla.

Sujuv liikumine

Ekraani värskendamissagedus näitab, kui mitu korda sekundis teie ekraani värskendatakse. Kasutage suuremat värskendamissageduse väärtust, et hoida ekraani värelemast, kui eri ekraanide vahel liigute. Ekraani kerimine toimib sujuvamalt. Kui teie valitud värskendamissagedus on tavaväärtuse peal, kestab teie aku kauem.

- 1 Toksake seadete ekraanil **Ekraan** → **Sujuv liikumine**.
- 2 Valige värskendamissagedus.
 - **Kohanduv:** kogege sujuvamaid animatsioone ja kerimist, kohandades ekraani värskendussagedust automaatselt kõrgemaks.
 - **Standard:** igapäevase kasutamise jaoks valige standardne värskendamissagedus, et akut säästa.

Ekraani režiimi vahetamine või ekraani värvi reguleerimine

Vahetage ekraani režiimi või reguleerige ekraani värvi vastavalt oma eelistustele.

Ekraani režiimi muutmise

Toksake seadete ekraanil **Ekraan** → **Ekraani režiim** ja valige soovitud režiim.

- **Elav:** see optimeerib ekraani värviulatust, küllastust ja teravust. Saate ka ekraani värvitasakaalu värvi väärtuse läbi kohandada.
- **Loomulik:** see reguleerib ekraani loomulikule toonile.



- Ekraani värve saate reguleerida üksnes režiimis **Elav**.
- **Elav** režiim ei pruugi ühilduda teiste tootjate rakendustega.

Terve ekraani värvitasakaalu optimeerimine

Kasutage värvitoonide reguleerimist ekraani värvi meelepäraseks optimeerimiseks.

Toksake seadete ekraanil **Ekraan** → **Ekraani režiim** → **Elav** ja reguleerige värvide reguleerimisriba valiku all **Valge tasakaal**.

Lohistage värvi reguleerimise riba valiku **Jahe** suunas, et suurendada sinist tooni. Lohistage värvi reguleerimise riba valiku **Soe** suunas, et suurendada punast tooni.

Ekraani värvitooni kohandamine üksiku värvi väärtuse kaupa

Suurendage või vähendage kindlaid värvitoone punase, roheline või sinise värvi väärtuseid eraldi kohandades.

- 1 Toksake seadete ekraanil **Ekraan** → **Ekraani režiim** → **Elav**.
- 2 Toksake **Täpsemad seaded**.
- 3 Reguleerige **P** (punane), **R** (roheline) või **S** (sinine) värviriba vastavalt enda eelistustele. Ekraani toon on reguleeritud.
Erksustaseme reguleerimiseks lohistage suvandi **Elavus** all olevat riba.

Aku

Kontrollige olemasolevat akutoidet ja aega, kui kaua seadet veel kasutada saab. Madala akutasemega seadmete puhul on võimalik akutoidet säästa, lülitades energiasäästurežiimi sisse.

Toksake seadete ekraanil **Aku**.

- **Igapäevane kasutusaeg:** kontrollige aku taset ja kasutusajalugu.
- **Energiasääst:** lülitage aku kasutusaja pikendamiseks energiasäästurežiim sisse.
- **Kasutuspiirangud taustal:** piirake akukasutust nende rakenduste jaoks, mida te sageli ei kasuta.
- **Aku kaitse:** seadistage seade laadimist lõpetama, kui aku on täiesti täis laetud, või piirake maksimaalne laetustase eelseadistatud tasemele.

- **Aku teave:** vaadake akut käsitlevat teavet.



Siit saate vaadata järgmisi andmeid aku kohta. Saadaolev teave võib sõltuvalt regioonist, teenusepakkujust või mudelist erineda.

- Aku tootmiskuupäev
 - Esmakordse kasutamise kuupäev
 - Täislaadimis-/tühjenemistsüklite arv (nimivõimsuse alusel)
 - Mõõdetud seisund
- **Laadimisseaded:** konfigureerige laadimisseadeid.
 - **Toite juhtmeta jagamine:** laadige oma telefoni akuga muud seadet. Vt [Toite juhtmeta jagamine](#) lisateabe saamiseks.
 - **Ekraani automaatne tuhmistamine:** hämardage ekraan, kui alles olev akutase langeb alla teatud taseme.
- Alles olev kasutusaeg näitab seda, kui palju aega on aku tühjenemiseni. Alles olev kasutusaeg võib seadme seadetest ja töötamistingimustest tulenevalt erineda.
 - Te ei pruugi saada teavitusi rakendustelt, mis kasutavad energiasäästurežiimi.

Taustpilt ja stiil

Avalehe ja lukustatud ekraani taustpildi seadete muutmine.

Toksake seadete ekraanil **Taustpilt ja stiil**.

Teemad

Muutke seadme ekraan isikupäraseks, rakendades soovitud teema.

Toksake seadete ekraanil **Teemad**. Avaneb ekraan Galaxy Themes teemad.

Ostke või laadige alla teemasid, taustapilte, ikoone või muid soovitud üksusi ja rakendage need oma seadmes.

Teemade, taustapiltide või ikoonide rakendamine

Kui soovite taastada vaikestiili või varem allalaaditud stiili, toksake Galaxy Themes teemade ekraanil **Menüü** → **Minu asjad** ja valige soovitud kategooria.

Makseviiside lisamine või ostuajaloo vaatamine

Toksake Galaxy Themes teemade ekraanil **Menüü** → **Makseviisid** ja lisage makseviis, näiteks krediitkaart. Saate kasutada registreeritud makseviisi tasulise sisu ostmiseks Galaxy teemadest.

Kui soovite vaadata ostuajalugu, toksake **Menüü** → **Kviitungid**.



- Saadaolevad funktsioonid võivad olenevalt seadme tarkvaraversioonist, rakenduse versioonist või mudelist erineda.
- Teema muutmisel suletakse mõned rakendused ja salvestamata andmed võivad kaotsi minna.

Avaekraan

Seadistage avalehe seadeid, näiteks ekraani paigutust.

Toksake seadete ekraanil **Avaekraan**.

Lukustusekraan ja AOD

Valikud

Muudke lukustatud ekraani ja funktsiooni Always On Display seadeid.

Toksake seadete ekraanil **Lukustusekraan ja AOD**.

- **Ekraanilukk ja biomeetria:** muutke ekraanilukustuse meetodit.
 - **Avamise viivitus:** määrake seade ennast avama, kui tuvastatakse usaldusväärsed asukohad või seadmed. Vt [Avamise viivitus](#) lisateabe saamiseks.
 - **Turvaluku seaded:** valitud lukustusmeetodi ekraaniluku seadistuste muutmine.
 - **Always On Display:** seadistage seade teavet kuvama, kui ekraan on välja lülitatud. Vt [Always On Display](#) lisateabe saamiseks.
 - **Now bar:** valige üksused, mida lukustatud ekraanil kuvada.
 - **Puuduta ja hoia muutmiseks:** määrake seade kuvama redigeerimisvalikuid, kui lukustatud ekraani puudutate ja all hoiate.
 - **Rändluse kell:** muutke kella, et see näitaks lukustusekraanil rändluse ajal nii kohalikku kui kodukoha ajavööndi aega.
 - **Kontaktandmed:** seadistage seade, et see näitaks lukustusekraanil teie kontaktandmeid, nt teie e-posti aadressi.
 - **Luku av. ülemin. efekti kuvam.:** määrake, et kuvada lukustusest avamise ülemineku efekti, kui ekraani oma biomeetriliste andmete abil avate.
 - **Lukustusekraani teave:** tutvuge lukustusekraani versiooni ja õiguslase teabega.
-  • Mõni funktsioon ei pruugi sõltuvalt operaatorist või mudelist saadaval olla.
- Saadaolevad suvandid võivad sõltuvalt valitud ekraanilukustuse viisist erineda.

Avamise viivitus

Saate määrata seadme ennast avama ja avatuks jääma, kui tuvastatakse usaldusväärne asukoht või seade.

Näiteks saate oma kodu usaldusväärseks asukohaks määrata; kui jõuate koju, tuvastab teie seade asukoha ja avab ennast automaatselt.

Toksake seadete ekraanil **Lukustusekraan ja AOD** → **Avamise viivitus** ja järgige seadistamise lõpule viimiseks ekraanil kuvatavaid juhiseid.



- See funktsioon on kasutamiseks saadaval, kui olete esmalt määranud ekraaniluku tüübi.
- Kui te ei ole oma seadet neli tundi kasutanud või kui te lülitate seadme sisse, peate ekraani avamiseks kasutama valitud mustrit, PINi või salasõna.

Always On Display

(teabe kuvamine, kui ekraan on välja lülitatud)

Saate vaadata ekraanil olevat teavet, näiteks kella, kui see on välja lülitatud.

Saate ka vaadata uute sõnumite ja vastamata kõnede teavitusi.

Määramaks funktsiooni Always On Display ilmuma üksnes eelseadistatud tingimusel, toksake seadete ekraanil **Lukustusekraan ja AOD** → **Always On Display** → **Millal kuvada** ja seejärel valige soovitud valik.



Sõltuvalt valgustingimustest võib Always On Display kuva heledus automaatselt muutuda.

Always On Display kuval teavituste avamine

Kui saate teavitusi sõnumite, vastamata kõnede või rakenduste kohta, ilmuvad teavituste ikoonid Always On Display kuvale. Teavitusega tutvumiseks toksake kaks korda teavituse ikoonil.

Selle funktsiooni kasutamiseks toksake seadete ekraanil **Teavitused** → **Lukustusekraan** ja toksake **Kaardid**, mille leiate valiku **Teavituse stiil** alt.



Kui ekraan on lukus, peate selle avama, et teavitustega tutvuda.

Funktsiooni Always On Display välja lülitamine

Toksake seadete ekraanil **Lukustusekraan ja AOD** ning toksake lülitit **Always On Display**, et see välja lülitada.

Turvalisus ja privaatsus

Valikud

Kontrollige seadme turvalisuse ja privaatsuse olekut ja muutke seadeid.

Toksake seadete ekraanil **Turvalisus ja privaatsus**.

- **Ekraani lukustamine:** muutke lukustatud ekraani seadeid.
- **Konto turvalisus:** muutke oma kontode seadeid.
- **Kaotatud seadme kaitse:** funktsiooni „Leia minu telefon” sisse ja välja lülitamine. Külastage veebisaiti smarthingsfind.samsung.com, et oma kadunud või varastatud telefoni jälitada ja juhtida. Samuti saate kontrollida selle telefoniga ühendatud kantavate seadmete asukohta. Et takistada teistel juurdepääsu teie seadme rakendustele ja andmetele juhul, kui seade varastatakse, seadistage kasutama funktsiooni **Vargusvastane kaitse**.
- **Rakenduse turvalisus:** skannige rakendusi ja kaitske oma seadet pahavara eest.
- **Värskendused:** tutvuge oma seadme tarkvara versiooniga ja kontrollige, kas sellele on saadaval värskendusi.
- **Ekraanilukk ja biomeetria:** muutke lukustatud ekraani ja biomeetriliste andmete seadeid. Lisateavet vaadake jaotistest [Näotuvastus](#) ja [Sõrmejäljetuvastus](#).
- **Auto Blocker:** kaitske oma seadet ohtude ja muu kahtlase tegevuse blokeerimise abil.
- **Teie seadmete turbeolek:** kontrollige nende seadmete turvaolekut, mis on teie Samsung Accounti sisse logitud.
- **Rohkem turvalisuse seadeid:** konfigureerige täiendavaid turvaseadeid. Lisateavet vaadake jaotistest [Turvaline Wi-Fi](#), [Turvaline kaust](#) ja [Samsung Pass](#).
- **Viimase 24 tunni jooksul kasutatud load:** tutvuge rakenduse või funktsiooni lubade kasutamise ajalooga.
- **Interneti privaatsuskaitse:** vaadake internetiga seotud privaatsuse kaitse ajalugu ja muutke seadeid. See funktsioon lisatakse, kui kasutate rakendust **Samsung Internet**.
- **Juhtelemendid ja märguanded:** hallake juurdepääsu sellistele funktsioonidele nagu mikrofoni ja lõikelaud.
- **Rohkem privaatsusseadeid:** konfigureerige täiendavaid privaatsusseadeid.



Mõni funktsioon ei pruugi sõltuvalt operaatorist või mudelist saadaval olla.

Näotuvastus

Saate seadet seadistada teie näo tuvastamise kaudu ekraani avama.



- Kui kasutate ekraanilukustusmeetodina oma nägu, ei saa teie nägu pärast seadme sisselülitamist esmakordseks ekraani avamiseks kasutada. Seadme kasutamiseks peate ekraani avama, kasutades mustrit, PINi või parooli, mille määrasite näo registreerimisel. Olge hoolikas, et te oma mustrit, PINi või parooli ei unusta.
- Kui muudate oma ekraanilukustusmeetodi valikuks **Libistamine** või **Puudub**, mis ei ole turvalised, kustutatakse kõik teie biomeetrilised andmed.

⚠ Ettevaatusabinõud näotuvastuse kasutamisel

Enne seadme avamiseks näotuvastuse kasutamist pidage silmas järgmisi ettevaatusabinõusid.

- Seadme võib avada keegi või miski, mis näeb teie moodi välja.
- Näotuvastus on mustrit, PIN-koodist või salasõnast vähem turvaline.

Paremaks näotuvastuseks

Näo tuvastamist kasutades mõelge järgnevale.

- Mõelge, mis olukorras te registreerimise hetkel olete, kas teil on prillid, müts, mask, habe või palju meiki.
- Registreerige oma nägu hästi valgustatud kohas ja pöörake tähelepanu, et kaamera objektiiv oleks sel ajal puhas.
- Vaadake, et pilt ei oleks hägune, et paremaid tulemusi saada.

Näo registreerimine

Nägu on parem registreerida siseruumis ning mitte otsese päikesevalguse käes.

- 1 Toksake seadete ekraanil **Turvalisus ja privaatsus** → **Ekraanilukk ja biomeetria** → **Näotuvastus**.
- 2 Määrake ekraanilukustusviis.

- 3 Tutvuge ekraanil olevate juhistega ja toksake **Jätka**.
- 4 Toksake **Registreeri** ja asetage oma nägu ekraani oleva raami sisse. Kaamera skaneerib teie nägu.



- Kui näoga ekraani avamine ei tööta korrektselt, toksake **Näo andmete eemaldamine**, et oma registreeritud nägu eemaldada ja nägu uuesti registreerida.
- Näotuvastuse parandamiseks toksake **Lisage alternatiivne välimus, et tõhustada tuvastamist** ja lisage teine välimus.

Ekraani avamine näotuvastuse abil

Ekraani lukustust on võimalik mustri, PINi või parooli asemel avada ka näoga.

- 1 Toksake seadete ekraanil **Turvalisus ja privaatsus** → **Ekraanilukk ja biomeetria**.
- 2 Avage ekraan, kasutades eelnevalt seadistatud ekraanilukustusmeetodit.
- 3 Toksake **Näotuvastus** ja toksake lülitit **Näotuvastusega avamine**, et see sisse lülitada.
- 4 Lukustusekraanil vaadake ekraani.

Kui teie nägu tuvastatakse, saate ekraani avada ilma ühtegi teist lukustuse avamise meetodit kasutamata. Kui teie nägu ei tuvastata, kasutage eelnevalt seadistatud ekraani lukustuse avamise meetodit.

Registreeritud näo andmete kustutamine

Saate kustutada varem registreeritud näo.

- 1 Toksake seadete ekraanil **Turvalisus ja privaatsus** → **Ekraanilukk ja biomeetria**.
- 2 Avage ekraan, kasutades eelnevalt seadistatud ekraanilukustusmeetodit.
- 3 Toksake **Näotuvastus** → **Näo andmete eemaldamine** → **Eemalda**.

Kui registreeritud nägu on kustutatud, lülitatakse ka kõik seotud funktsioonid välja.

Sõrmejäljetuvastus

Selleks, et sõrmejäljetuvastus tööle hakkaks, tuleb teie sõrmejäljeteave seadmes registreerida ja salvestada.



- See funktsioon ei pruugi sõltuvalt operaatorist või mudelist saada val olla.
- Sõrmejälje tuvastaja kasutab iga sõrmejälje unikaalseid omadusi, et teie seadme turvalisust tõsta. Tõenäosus, et sõrmejälje andur kaks sõrmejälge segamini ajab, on väga väike. Siiski võib harvadel juhtudel andur kahte väga sarnast sõrmejälge identseteks pidada.
- Paks kaitsekile võib toimivust mõjutada. Kui kasutate ekraanikaitset, veenduge, et see oleks märgistatud ekraanialuse sõrmejäljesensoriga ühilduvaks. (näiteks Samsungi müüdavad ekraanikaitset).
- Kui kasutate ekraanilukustusmeetodina oma sõrmejälge, ei saa teie sõrmejälge pärast seadme sisselülitamist esmakordseks ekraani avamiseks kasutada. Seadme kasutamiseks peate ekraani avama, kasutades mustrit, PINi või parooli, mille määrasite sõrmejälje registreerimisel. Olge hoolikas, et te oma mustrit, PINi või parooli ei unusta.
- Kui teie sõrmejälge ei tuvastata, avage seade, kasutades mustrit, PINi või parooli, mille sõrmejälge registreerides määrasite, ning registreerige oma sõrmejälge uuesti. Kui te oma mustri, PINi või parooli ära unustate, ei saa te seadet ilma lähtestamiseta kasutada. Samsung ei vastuta ebamugavuste eest, mis tulenevad avamiskoodide ära unustamisest.
- Kui muudate oma ekraanilukustusmeetodi valikuks **Libistamine** või **Puudub**, mis ei ole turvalised, kustutatakse kõik teie biomeetrilised andmed.

Paremaks sõrmejälje tuvastuseks

Kui kasutate seadmel sõrmejälje tuvastamise funktsiooni, pidage meeles järgnevaid tingimusi, mis võivad funktsiooni talitlust mõjutada:

- Seade ei pruugi tuvastada sõrmejälgi, millel on kortsud või armid.
- Seade ei pruugi tuvastada väikeste või peenikeste sõrmede sõrmejälgi.
- Tuvastuse toimimise parandamiseks registreerige nende sõrmede sõrmejäljed, millega seadet enim kasutatakse.
- Teie seadmel on ekraani allosa keskel sisseehitatud sõrmejälje tuvastussensor. Veenduge, et ekraanikaitse või ekraan poleks sõrmejälje tuvastussensori alal kriimustatud ega kahjustatud objektide poolt, nagu mündid, võtmed, pastapliiatsid ja kaelakeed.
- Veenduge, et ekraani allosa keskel asuv sõrmejälje tuvastussensori ala ja teie sõrmed oleksid puhtad ja kuivad.
- Kui painutate sõrme või kasutate sõrmeotsa, ei pruugi seade teie sõrmejälgi tuvastada. Vajutage ekraanile nii, et teie sõrme ots katab sõrmejälje tuvastussensori ala laia pinna.

Sõrmejälgede registreerimine

Toksake seadete ekraanil **Turvalisus ja privaatsus** → **Ekraanilukk ja biomeetria** → **Sõrmejäljed** ning järgige oma sõrmejälje registreerimiseks ekraanil kuvatavaid juhiseid. Pärast registreerimist saate kontrollida, kas teie sõrmejalg on registreeritud ja mis on selle nimi, kui toksate valikul **Lis. sõrmejälgede kontrollimine**.

Ekraani avamine sõrmejälgede abil

Ekraani lukustust on võimalik mustri, PINi või parooli asemel avada ka sõrmejäljega.

- 1 Toksake seadete ekraanil **Turvalisus ja privaatsus** → **Ekraanilukk ja biomeetria**.
- 2 Avage ekraan, kasutades eelnevalt seadistatud ekraanilukustusmeetodit.
- 3 Toksake **Sõrmejäljed** ja toksake lülitit **Sõrmejäljega avamine**, et see sisse lülitada.
- 4 Lukustatud ekraanil pange sõrmejälje lugemiseks sõrm sõrmejälje tuvastussensorile.

Sõrmejälgede tuvastamine, kui ekraan on välja lülitatud

- 1 Toksake seadete ekraanil **Turvalisus ja privaatsus** → **Ekraanilukk ja biomeetria**.
- 2 Avage ekraan, kasutades eelnevalt seadistatud ekraanilukustusmeetodit.
- 3 Toksake **Sõrmejäljed** ja toksake lülitit **Sõrmejalg on alati sees**, et see sisse lülitada. Kui toksate **Ikooni kuv., kui ekraan väljas**, saate muuta, millal sõrmejäljetuvastuse ikooni kuvada, või seadistada seadme ikooni mitte kuvama.

Registreeritud sõrmejälgede kustutamine

Registreeritud sõrmejälgi saab kustutada.

- 1 Toksake seadete ekraanil **Turvalisus ja privaatsus** → **Ekraanilukk ja biomeetria**.
- 2 Avage ekraan, kasutades eelnevalt seadistatud ekraanilukustusmeetodit.
- 3 Toksake **Sõrmejäljed**, valige kustutatav sõrmejalg ja toksake seejärel **Eemalda** → **Eemalda**.

Turvaline Wi-Fi

Turvaline Wi-Fi on teenus, mis muudab teie Wi-Fi-võrguühenduse turvaliseks. See krüptib Wi-Fi-võrku kasutades andmed ja deaktiveerib rakenduste ja veebisaitide jälgimise, et saaksite Wi-Fi-võrke turvaliselt kasutada. Näiteks kui kasutate mitteturvalist Wi-Fi-võrku avalikus kohas, nt kohvikus või lennujaamas, lülitatakse turvaline Wi-Fi automaatselt sisse, et keegi ei saaks häkkides teie sisselogimisteavet saada ega rakenduste ja veebisaitide kasutamist jälgida.

Toksake seadete ekraanil **Turvalisus ja privaatsus** → **Rohkem turvalisuse seadeid** → **Turvaline Wi-Fi** ja järgige seadistuse lõpule viimiseks ekraanil kuvatavaid juhiseid. Kui puudutate valikut **Kaitse aktiivsus**, saate vaadata ajalugu selle kohta, kuidas ja millal teie võrku turvalise Wi-Fi abil kaitsti.

Kui turvaline Wi-Fi on sisse lülitatud, kuvatakse olekuribal VPN-i ikoon (🛡️).



- Selle funktsiooni kasutamine võib Wi-Fi-võrgu kiirust aeglasemaks muuta.
- See funktsioon ei pruugi Wi-Fi-võrgust, operaatorist või mudelist sõltuvalt saadaval olla.

Turvalist Wi-Fi-t kasutades kaitstavate rakenduste valimine

Valige rakendused, mida turvalist Wi-Fi-t kasutades kaitstakse, et teie andmed, nt salasõna ja rakendustes tehtavad toiminguid, oleks teiste isikute ligipääsu eest kaitstud.

Toksake seadete ekraanil **Turvalisus ja privaatsus** → **Rohkem turvalisuse seadeid** → **Turvaline Wi-Fi** → rohkemate valikute ikoon (☰) → **Seaded** → **Kaitstud rakendused** ja toksake lüliteid nende rakenduste kõrval, mida turvalist Wi-Fi-t kasutades kaitsta tahate.

 Teatud rakendused ei pruugi seda funktsiooni toetada.

Kaitsepaketi ostmine

Iga kuu saate Wi-Fi-võrkude kasutamiseks tasuta kaitsepaketi. Saate ka tasulisi kaitsepakette osta ja teatud ajaks piiramatu läbilaskevõimega kaitse saada.

- 1 Toksake seadete ekraanil **Turvalisus ja privaatsus** → **Rohkem turvalisuse seadeid** → **Turvaline Wi-Fi**.
- 2 Toksake kaitsepaketi tabel → **Täienda** ja valige soovitud pakett.

 Teatud kaitsepakettide puhul saate kaitsepaketi üle kanda teise seadmesse, mis on teie Samsung Accounti sisse logitud.

- 3 Ostu lõpuleviimiseks järgige ekraanil kuvatavaid juhiseid.

Turvaline kaust

Kaitstud kaust kaitseb teie privaatset sisu ja rakendusi, näiteks fotosid ja kontakte, teiste isikute juurdepääsu eest. Saate oma privaatset sisu ja rakendusi turvaliselt hoida ka siis, kui seade on lukustatud.

 Kaitstud kaust on eraldiseisev turvatud mäluruumi piirkond. Kaitstud kaustas olevaid andmeid ei saa kanda üle teistesse seadmetesse heaks kiitmata jagamise meetodite, näiteks USB või Wi-Fi Directi kaudu. Püüd operatsioonisüsteemi kohandada või tarkvara muuta toob kaasa kaitstud kausta automaatse lukustuse ja see muutub ligipääsmatuks. Enne, kui salvestate andmeid kaitstud kausta, tehke neist kindlasti teise turvalisse kohta varukoopia.

Kaitstud kausta seadistamine

- 1 Avage **Seaded** ja toksake **Turvalisus ja privaatsus** → **Rohkem turvalisuse seadeid** → **Turvaline kaust**.
 - 2 Seadistamise lõpule viimiseks järgige ekraanil kuvatavaid juhiseid.
Kui kuvatakse hüpikaken, milles küsitakse, kas soovite lähtestada kaitstud kausta lukustuse tüübi oma Samsung Accountiga, toksake **Luba**. Kui olete kaitstud kausta lukustuse tüübi unustanud, saate selle oma Samsung Accounti kasutades lähtestada. Kui te seda funktsiooni sisse ei lülita, ei saa te lukustuse tüüpi lähtestada, kui selle unustanud olete.
Kui seadistus on lõpetatud, kuvatakse kaitstud kausta ekraan ja kaitstud kausta rakenduse ikoon (🔒) lisatakse rakenduste ekraanile.
- Kui rakendus **Turvaline kaust** on lukustatud, peate selle varem määratud lukustusmeetodit kasutades avama.
 - Kaitstud kausta nime või ikooni muutmiseks toksake rohkemate valikute ikoonil (⋮) → **Kohanda**.

Kaitstud kaustale automaatse lukustamise tingimuse seadmine

- 1 Avage rakendus **Turvaline kaust** ja toksake rohkemate valikute ikoonil (⋮) → **Seaded** → **Turvalise kausta automaatlukustus**.
 - 2 Valige lukustamise suvand.
- Kaitstud kausta käsitsi lukustamiseks toksake rohkemate valikute ikoonil (⋮) → **Lukusta ja välju**.

Sisu kaitstud kausta teisaldamine

Liigutage sisu, näiteks fotosid ja videoid, kaitstud kausta. Järgmised tegevused on näide sellest, kuidas pilti vaikemäluruumist kaitstud kausta liigutada.

- 1 Avage rakendus **Turvaline kaust** ja toksake rohkemate valikute ikoonil (⋮) → **Failide lisamine**.
- 2 Toksake **Pildid**, märgistage liigutatavad kujutised ja toksake seejärel **Valmis**.
- 3 Toksake **Teisalda**.
Valitud kujutised kustutatakse esialgselt kaustast ja liigutatakse kaitstud kausta. Kopeerimiseks toksake **Kopeeri**.

- Sisu liigutamise viis võib sõltuvalt sisu tüübist erineda.

Sisu kaitstud kaustast teisaldamine

Liigutage sisu kaitstud kaustast vastavasse rakendusse vaikemäluruumis. Järgmised tegevused on näide sellest, kuidas pilti kaitstud kaustast vaikimisi mälu ruumi liigutada.

- 1 Avage rakendus **Turvaline kaust** ja toksake **Galerii**.
- 2 Valige pilt ja toksake rohkemate valikute ikoonil (⋮) → **Teisalda asukohast Turvaline kaust**. Valitud üksused teisaldatakse rakendusse **Galerii** vaikemäluruumis.

Rakenduste lisamine

Lisage kaitstud kaustas kasutamiseks rakendus.

- 1 Avage rakendus **Turvaline kaust** ja toksake rakenduste lisamise ikoonil (+).
- 2 Märgistage üks või mitu seadmele paigaldatud rakendust ja toksake **Lisa**.

Kaitstud kaustast rakenduse eemaldamine

Puudutage kustutatavat rakendust ja hoidke seda all ning toksake **Desinstalli**.

Kontode lisamine

Lisage oma Samsungi ja Google'i kontod või muud kontod, millega kaitstud kausta rakendustega sünkroonida.

- 1 Avage rakendus **Turvaline kaust** ja toksake rohkemate valikute ikoonil (⋮) → **Seaded** → **Kontode haldamine** → **Lisa konto**.
- 2 Valige kontoteenus.
- 3 Konto seadistamise lõpetamiseks järgige ekraanile kuvatavaid juhiseid.

Kaitstud kausta peitmine

Saate kaitstud kausta krüptida ning peita otsetee rakenduste ekraanilt.

Avage kiirseadete paneel ja toksake laiendamise ikoonil (—) → **Turvaline kaust** (🔒) → **Peida**. Teise võimalusena avage rakendus **Turvaline kaust** ja toksake enamate valikute ikoonil (⋮) → **Peida turvaline kaust** → **Peida turvaline kaust**.

Kui soovite kaitstud kausta uuesti kuvada ja avada, avage kiirseadete paneel, toksake laiendamise ikoonil (—) → **Turvaline kaust** (🔒) ja seejärel avage kaitstud kaust lukust, kasutades kaitstud kausta eelseadistatud lukustusviisi.

Kaitstud kausta deinstallimine

Saate kaitstud kausta ja selles oleva sisu ning rakendused deinstallida.

Avage rakendus **Turvaline kaust** ja toksake rohkemate valikute ikoonil (⋮) → **Seaded** → **Veel seadeid** → **Desinstalli**.

Sisu varundamiseks enne kaitstud kausta desinstallimist märgistage **Teisalda meediumifailid turvalisest kaustast välja** ja toksake **Desinstalli**. Kaitstud kaustast varundatud andmetele ligipääsemiseks avage rakendus **Minu Failid** ja toksake **Sisemäluruum** → **Download** → **Secure Folder**.



Rakendusse **Samsung Notes** salvestatud märkmeid ei varundata.

Samsung Pass

Kinnitage oma isik Samsung Passiga, kui kasutate teenuseid, mis vajavad sisselogimis- või isikuandmeid.

Samsung Passi andmete lisamine

Toksake seadete ekraanil **Turvalisus ja privaatsus** → **Rohkem turvalisuse seadeid** → **Paroolid, pääsukoodid ja automaattäitmine** → **Samsung Pass**. Seadistamise lõpule viimiseks järgige ekraanil kuvatavaid juhiseid.

Teabe salvestamine Samsung Passi

Kui salvestate Samsung Passis rakenduste või veebisaitide sisselogimisandmeid või isikuandmeid, saate teabe automaatselt sisestada.



Saate Samsung Passis teabe käsitsi salvestada ja salvestatud teavet kontrollida ja hallata.

Sisselogimisandmete salvestamine

Sisestage rakenduse või veebisaidi sisselogimislehel oma kasutajanimi ja parool ning toksake seejärel sisselogimisnuppu. Kui ilmub hüplikaken, mis küsib, kas soovite sisselogimisandmeid salvestada, toksake **Salvesta**.

Isikuandmete salvestamine

Valige Samsung Passi peaekraanil jaotise **Privaatne teave** all valik, sisestage andmed ja toksake seejärel **Salvesta**.

Andmete automaatne sisestamine

Saate Samsung Passis salvestatud sisselogimisandmed või isikuandmed, näiteks aadressi või maksekaarditeabe, automaatselt sisestada.



- See funktsioon ei pruugi mõnedes rakendustes või veebisaitidel saadaval olla.
- Veebisaitide automaattäite funktsioon on saadaval ainult veebisaitidel, millele pääsete ligi rakendusega **Samsung Internet**.

Sisselogimine pääsuvõtmetega

Saate rakendustesse ja veebisaitidele, mis toetavad pääsuvõtme abil sisse logimist, logida sisselogimisandmete asemel sisse Samsung Passis salvestatud pääsuvõtmega.

- 1 Looge kasutatavas rakenduses või veebisaidil pääsuvõti.
Pääsuvõtme loomise meetod võib rakendusest või veebisaidist olenevalt erineda.
- 2 Kui kuvatakse hüplikaken, milles küsitakse, kas soovite pääsuvõtit salvestada, valige Samsung Pass ja järgige seejärel pääsuvõtme salvestamiseks ekraanil kuvatavaid juhiseid.
Nüüd saate sisse logida Samsung Passis salvestatud pääsuvõtmega.

Asukoht

Muutke asukohateabe lubade seadeid.

Toksake seadete ekraanil **Asukoht**.

- **Rakenduse load:** tutvuge nimekirjaga rakendustest, millel on luba seadme asukohta näha, ja muutke lubade seadeid.
- **Asukoha teenused:** määrake seade kasutama Wi-Fi- või Bluetooth-funktsiooni, et teie asukoha teabe täpsust suurendada, isegi kui need funktsioonid on välja lülitatud. Samuti saate tutvuda seadme kasutatavate asukohateenustega.
- **Hiljutine juurdepääs:** tutvuge, millised rakendused taotlevad teavet teie praeguse asukoha kohta.

Ohutus ja hädaolukord

Hallake oma meditsiiniteavet ja hädaabikontakte. Samuti saate muuta hädaabifunktsioonide, näiteks juhtmevabade hädaabimärguannete seadeid.

Toksake seadete ekraanil **Ohutus ja hädaolukord**.

- **Meditsiiniline teave:** sisestage oma meditsiiniteave.
- **Hädaabikontaktid:** lisage oma hädaabikontaktid.
- **Hädaabi SOS:** tehke eelseadistatud numbrile hädaabikõne, vajutades küljenuppu mitu korda, nagu on selle funktsiooni seadete ekraanil määratud.
- **Hädaabi jagamine:** määrake seade saatma teatud ajaperioodi jooksul teie hädaabikontaktidele teavet, nagu teie asukohta või teie seadme väiksema akutaseme teavitusi.
- **Märguannete vaigistamine sõidu ajaks:** häirimiskeelu funktsiooni automaatne sisselülitamine sõitmise ajal.
- **Hädaabi asukohateenus:** lülitage hädaabi asukohateenuse (ELS) funktsioon sisse.
- **Juhtmevabad hädaabi märguanded:** muutke juhtmevabade hädaabimärguannete seadeid.
- **Maavärinahoiatused:** maavärinahoiatuste funktsiooni sisselülitamine.
- **Tundmatu jälitusseadme hoiatus:** saate teavituse, kui tuvastatakse tundmatu jälgija, mis teiega kaasa liigub.



Mõni funktsioon ei pruugi sõltuvalt piirkonnast või mudelist saada val olla.

Kontod ja varundamine

Valikud

Sünkroonige, varundage või taastage oma seadme andmeid, kasutades selleks Samsung Cloudi. Samuti võite kontodele, näiteks Samsung Accounti või Google'i kontole, sisse logida või kanda üle andmeid erinevate seadmete vahel Smart Switchi kaudu.

Toksake seadete ekraanil **Kontod ja varundamine**.

- **Kontode haldamine:** lisage oma Samsungi ja Google'i kontod või muud kontod, millega sünkroonida.
- **Samsung Cloud:** saate oma andmeid ja seadistusi varundada ning eelmisest seadmest andmeid ja seadistusi taastada isegi siis, kui teil seda enam ei ole. Vt [Samsung Cloud](#) lisateabe saamiseks.
- **Google Drive:** kaitske oma seadmes olevad isiklike andmeid, rakenduste andmeid ja seadeid. Te saate varundada tundlikku teavet. Andmete varundamiseks peate oma Google'i kontole sisse logima.
- **Smart Switch:** avage Smart Switch ning teisaldage andmed oma eelmisest seadmest. Vt [Andmete edastamine oma eelmiselt seadmelt \(Smart Switch\)](#) lisateabe saamiseks.



Varundage enda andmeid regulaarselt turvalisse asukohta, näiteks Samsung Cloudi või arvutisse. Sedasi saate need alati taastada, kui andmed peaksid kahjustuma või soovimatu tehaseseadmete taastamise tõttu kaduma.

Samsung Cloud

Saate oma seadme andmed Samsung Cloudi varundada ja need hiljem taastada.

Andmete varundamine

Saate oma seadme andmed Samsung Cloudi varundada.

- 1 Toksake seadete ekraanil **Kontod ja varundamine** ja toksake **Andmete varundamine** valiku **Samsung Cloud** all.
- 2 Toksake varundatavate andmete kõrval asuvatele lülititele ja toksake **Varunda kohe**.

3 Toksake **Valmis**.



- Osasid andmeid ei varundata. Et kontrollida, millised andmed varundatakse, toksake seadete ekraanil **Kontod ja varundamine** ja toksake **Andmete varundamine** valiku **Samsung Cloud** all.
- Teie Samsung Cloudis asuvate teiste seadmete varundatud andmetega tutvumiseks toksake seadete ekraanil **Kontod ja varundamine** → **Andmete taastamine** ja valige seejärel soovitud seade.

Andmete taastamine

Saate oma Samsung Cloudis varundatud andmed oma seadmes taastada.

- 1 Toksake seadete ekraanil **Kontod ja varundamine**.
- 2 Toksake **Andmete taastamine** ja valige soovitud seade.
- 3 Märgistage üksused, mida soovite taastada, ja toksake **Uuenda**.

Google'i teenused

Konfigureerige mõnede Google poolt pakutud funktsioonide seadeid.



Toksake seadete ekraanil **Google'i teenused**.

Täpsemad funktsioonid

Valikud

Lülitage sisse lisafunktsioone ning muutke seadeid, mis neid kontrollivad.

Toksake seadete ekraanil **Täpsemad funktsioonid**.

- **Bixby:** Bixby on kasutajaliides, mis aitab teil oma seadet mugavamalt kasutada. Vt [Bixby](#) lisateabe saamiseks.
- **Laborid:** kasutage seadme uusi funktsioone.
- **S Pen:** muutke pliiatsi S Pen kasutamise seadeid. Vt [S Pen \(Galaxy S26 Ultra\)](#) lisateabe saamiseks.
- **Küljenupp:** valige rakendus või funktsioon, mida küljenupuga käivitada. Vt [Küljenupu seadistamine](#) lisateabe saamiseks.
- **Häälega aktiveerimine:** valige, millised tehisintellekti assistendid teie häälega käivitada.
- **Mitmikaken:** seadistage, kuidas mitmikaken käivitada. Samuti saate määrata mitmikakna seadeid. Vt [Mitmikaken](#) lisateabe saamiseks.
- **Liigutused:** lülitage liigutuste või žestide funktsioonid sisse või välja. Vt [Liigutused](#) lisateabe saamiseks.
- **Ühe käega kasutamise režiim:** lülitage sisse ühekäejuhtimisrežiim seadme mugavaks ühe käega kasutamiseks.
- **Ekraanipildid ja ekraanisalvestised:** muutke ekraanipiltide ja ekraanisalvesti seadeid.
- **Videoefektid:** seadistage seade kasutama erinevaid efekte, näiteks tausta muutmist, sel ajal kui kaamerat teatud rakendustes kasutatakse. Vt [Videoefektid](#) lisateabe saamiseks.
 Seda funktsiooni saab kasutada ainult mõnedes rakendustes.
- **Video heledus:** suurendage videote esitamisel ekraani heledust ja muutke värvid erksamaks.
 See funktsioon ei pruugi mõnedes rakendustes saadaval olla.
- **Super HDR:** seadistage, et reguleerida ekraan kuvama Galaxy seadmetega tehtud piltidel värvide ja kontrasti kogu spektrit.

- **Game Boosteri seaded:** konfigureerige mänguvõimendi seadeid.
- **Galaxy Avatar:** looge mitmesuguseid avatare ja lõbutsege neid erinevates funktsioonides kasutades. Vt [Galaxy Avatar](#) lisateabe saamiseks.
- **Dual Messenger:** installige teine rakendus ja kasutage sama sõnumirakenduse jaoks kahte eraldi kontot. Vt [Dual Messenger](#) lisateabe saamiseks.



Mõni funktsioon ei pruugi sõltuvalt operaatorist või mudelist saadaval olla.

Liigutused

Lülitage liigutuste või žestide funktsioonid sisse või välja.

Toksake seadete ekraanil **Täpsemad funktsioonid** → **Liigutused**.

- **Aktiveerimiseks tõstmine:** määrake seade ekraani sisse lülitama, kui selle üles tõstate.
- **Topelttoks., et ekr. sisse lül.:** määrake seade ekraani sisse lülitama, kui toksate kaks korda ükskõik kus väljalülitatud ekraanil.
- **Topelttoks., et ekr. välja lül.:** määrake seade ekraani välja lülitama, kui toksate kaks korda tühjal alal avalehel või lukustatud ekraanil.
- **Märguanne telef. kättevõtmisel:** seadistage seade selle ülestõstmisel vibreerima, kui seal on teavitusi, näiteks vastamata kõnede kohta.



See funktsioon ei pruugi töötada, kui ekraan on sisselülitatud või seade ei asu tasasel pinnal.

- **Liigutustega vaigistamiseks:** seadistage seade liigutuste või žestidega kindlaid helisid vaigistama.
- **Pihuga libistamine, et jäädvustada, et jäädvustada:** seadme seadistamine jäädvustama ekraanipilti peopesa libistamisel üle ekraani vasakule või paremale. Jäädvustatud piltidega saate tutvuda rakenduses **Galerii**. Teatud rakenduste ja funktsioonide kasutamise puhul ei ole võimalik ekraanitõmmist teha.





Seadme liigne raputamine või pörutus võivad mõnede andureid kasutavatele funktsioonidele soovimatut sisendit anda.

Videoefektid

Saate kasutada erinevaid funktsioone, näiteks tausta muutmist, sel ajal kui kaamerat teatud rakendustes kasutate.

Avage kaamera seda funktsiooni toetavates rakendustes kasutamise ajal kiirseedete paneel ja toksake **Videoefektid**.

- : lähtestage seaded.
- : kasutatavate taustavärvide ja -piltide valimine ja lisamine.
- **Taust**: tausta muutmine ja hägustamine.
- **Nägu**: iluefektide rakendamine näole.
- **Värvitoon**: ekraani värvitooni ja heleduse kohandamine.
- **Automaatne kadreerimine**: automaatse kadreerimise funktsiooni sisse ja välja lülitamine. Kui selle funktsiooni sisse lülitate, muudab seade inimeste tuvastamise ja jälgimise abil automaatselt võttenurka ja suumi.
- **Reaktsioonid**: reaktsioonifunktsiooni sisse ja välja lülitamine. Saamaks reaktsioonifunktsiooni kasutamise kohta rohkem teavet, toksake nõuannete ikoonil (.
- **Näita ainult mind**: kuvage ainult oma nägu ja peitke teiste näod. Selle funktsiooni esmakordsel kasutamisel peate oma näo registreerima. Toksake **Registr.** ja registreerige oma nägu.
- **Löö särama**: muutke inimesed heledamaks ja selgemaks isegi pimedas keskkonnas.



- Mõni funktsioon ei pruugi sõltuvalt mudelist saada val olla.
- Mõned funktsioonid on saada val ainult eesmise kaamera kasutamisel.

Galaxy Avatar

Looge avatare, kuidas vaid soovite, ning lõbutsege neid erinevates funktsioonides kasutades.

Toksake seadete ekraanil **Täpsemad funktsioonid** → **Galaxy Avatar**. Kui olete rakenduse ikooni rakenduste ekraanile lisanud, avage rakendus **Galaxy Avatar**.

Galaxy Avatari loomine

Avatari loomiseks käivitage Galaxy Avatar, toksake loomisikoonil () ja seejärel järgige ekraanil kuvatavaid juhiseid.

Galaxy Avatari kleebiste kasutamine

Kui loote avatare, luuakse avataride ilmete ja tegevustega kleebiseid automaatselt. Oma avataride kleebiseid saate kasutada sõnumeid saates ja sotsiaalvõrgustikes.

Käivitage Galaxy Avatar ja toksake **Avatari kleebised**. Oma kleebiste loomiseks toksake kleebiste loendi ülaosas kohandatud kleebiste tegemise ikoonil (+).

Galaxy Avatari kaamera kasutamine

Looge avataridega lõbusaid pilte või videoid, kasutades erinevaid võtterežiime.

Käivitage Galaxy Avatar ja toksake **Avatari kaamera**. Valige avatar ja režiim, mida soovite kasutada, seejärel tehke pilt või salvestage video.

Dual Messenger

Installige teine rakendus ja kasutage sama sõnumirakenduse jaoks kahte eraldi kontot.

1 Toksake seadete ekraanil **Täpsemad funktsioonid** → **Dual Messenger**.

Kuvatakse toetatud rakendused.

2 Toksake teise rakenduse installimiseks vastava rakenduse lülitit.

Installitakse teine rakendus. Icoon teise rakenduse jaoks kuvatakse teise rakenduse ikooniga (🗨️).



- Topelt sõnumisaatja funktsioon ei pruugi sõltuvalt rakendusest saadaval olla.
- Mõned rakenduse funktsioonid võivad teise rakenduse jaoks piiratud olla.

Teise rakenduse desinstallimine

1 Toksake seadete ekraanil **Täpsemad funktsioonid** → **Dual Messenger**.

2 Toksake selle rakenduse lülitit, mida te desinstallida soovite, ja toksake **Desinstalli**.

Kogu teise rakendusega seotud teave kustutatakse.



Kui te esimese rakenduse desinstallite, kustutatakse ka teine rakendus.

Digitaalne heaolu ja vanemlik kontroll

Tutvuge oma seadme kasutuslogiga ja kasutage funktsioone, mis ei lase seadmel teie elu häirida. Saate ka oma laste jaoks vanemliku järelevalve seadistada ja nende digiseadmete kasutust hallata.

Toksake seadete ekraanil **Digitaalne heaolu ja vanemlik kontroll**.

- **Rakenduse taimerid:** piirake taimeri seadistamisega iga rakenduse päevast kasutusaega. Kui määratud aeg läbi saab, lülitatakse rakendus välja ja te ei saa seda kasutada.
- **Ekraaniaja eesmärk:** seadke eesmärgid sellele, kui palju te oma seadet päeva jooksul kasutate.
- **Sõidujälgija:** lülitage sõiduseire sisse, et jälgida, kui palju te sõitmise ajal oma seadet kasutate.
- **Kõndimismonitor:** lülitage kõndimisseire sisse, et jälgida, kui palju te kõndimise ajal oma seadet kasutate.
- **Helitugevuse jälgija:** lülitage helitugevuse jälgija sisse, et oma kuulmist kaitsta.
- **Sisupiirangud:** piirake ligipääsetavaid veebisaitide või määrake rakenduste ja mängude jaoks vanusepiirangud. See funktsioon on saadaval ainult rakenduses **Samsung Internet** ja rakenduses **Galaxy Store**.
- **Vanemlik kontroll:** hallake oma laste digiseadmete kasutust.

Seadmehooldus

Seadme hooldus annab ülevaate seadme aku, mäluruumi, mälu ja süsteemi turvalisuse oleku kohta. Samuti saate seadet optimeerida.

Toksake seadete ekraanil **Seadmehooldus**.

- **Optimeeri kohe:** sulgege rakendused, mis töötavad taustal või kasutavad ebatavaliselt palju akutoidet, ning skannige seadet hangunud rakenduste ja kahjurvara suhtes, et seade optimeerida.
- **Aku:** kontrollige olemasolevat akutoidet ja aega, kui kaua seadet veel kasutada saab. Madala akutasemega seadmete puhul on võimalik akutoidet säästa, lülitades energiasäästurežiimi sisse. Vt [Aku](#) lisateabe saamiseks.

- **Mäluruum:** kontrollige kasutatud ja saadaval oleva mäluruumi olekut ning vabastage mäluruumi, kustutades pärast nende kontrollimist sellised ebavajalikud failid nagu prügikastis olevad failid, kasutamata failid ja duplikaatfailid.
 -  Sisemise mäluruumi tegelik saadaolev maht on väiksem kui määratletud maht, kuna operatsioonisüsteem ja vaikerakendused hõivavad osa mäluruumist. Seadme värskendamisel võib saadaolev maht muutuda.
 - Oma seadme vaba sisemise mäluruumi mahuga saate tutvuda Samsungi veebisaidi tehniliste andmete osas.
- **Mälu:** kontrollige mälukasutust või toksake **Tüh. kohe**, et taustarakendusi peatades mälu vabastada.
- **Rakenduse kaitse:** skannige oma seadet kahjurvara ja muu kahtlase tegevuse suhtes, et tagada selle turvalisus.
- **Jõudlusprofiil:** muutke jõudlusprofiili seadme töötlemiskiiruse, aku eluea ja jahtumistõhususe osas.
- **Automaatne optimeerimine:** tehke automaatne optimeerimine, sulgedes taustarakendused või puhastades mälu, et hoida seade parimas seisukorras töötamas.
Toksake **Automaatne taaskäivitus**, seadistamaks seade automaatselt taaskäivituma jõudlusprobleemide tuvastamisel või teie määratud ajal.
- **Tarkvaravärskendus:** värskendage seadme tarkvara teenuse FOTA (püsivara kaugvärskendus) kaudu. Saate ka tarkvara värskendusi määratud ajale seadistada.
- **Diagnostika:** testige oma seadet rakenduse Samsung Members abil.
- **Hooldusrežiim:** lülitage hooldusrežiim sisse, et kaitsta oma privaatsust ajal, kui keegi teie teie seadet kasutab, näiteks siis, kui selle parandusse saadate.

Rakendused

Hallake seadme rakendusi ja muutke nende seadeid. Saate tutvuda rakenduste kasutusteabega, muuta nende teavituste või lubade seadeid või ebavajalikke rakendusi desinstallida või välja lülitada.

Toksake seadete ekraanil **Rakendused**.

Üldine haldus

Kohandage oma seadme süsteemiseadeid või lähtestage seade.

Toksake seadete ekraanil **Üldine haldus**.

- **Keel:** valige seadme keeled. Vt [Seadme keelte lisamine](#) lisateabe saamiseks.
- **Rakenduse keeled:** valige keel, mida iga rakenduse jaoks kasutada soovite.
- **Keelepaketid:** hallake või laadige alla keelepakette häälsisendi, tekst-kõneks funktsiooni ja tõlkimise jaoks.
- **Kuupäev ja kellaeg:** pääsete juurde seadetele ja saate neid muuta, et kontrollida, kuidas seade kellaega ja kuupäeva kuvab.



Kui aku tühjeneb täielikult, lähtestatakse kuupäev ja kellaeg.

- **Samsungi klaviatuuri seaded:** muutke Samsungi klaviatuuri seadeid.
- **Klaviatuur:** valige vaikimisi kasutatav klaviatuur ja muutke klaviatuuri seadeid.
- **Füüsiline klaviatuur:** muutke välise klaviatuuri seadeid.
- **Hiir:** muutke välise hiire või puuteplaadi seadeid.
- **Puutepadi:** muutke välise puuteplaadi seadeid.
- **Lähtestamine:** lähtestage oma seadme seadeid või teostage tehaseandmete lähtestamine.
- **Kohandatud teenused:** seadistage teie huvide ja seadme kasutamise põhjal isikupärastatud teenuse saamine.
- **Võtke meiega ühendust:** esitage küsimusi või tutvuge korduma kippuvate küsimustega.

Seadme keelte lisamine

Saate lisada seadmes kasutatavaid keeli.

- 1 Toksake seadete ekraanil **Üldine haldus** → **Keel** → **Keele lisamine**.
- 2 Valige lisatav keel.
- 3 Selleks et valitud keelt vaikekeeleks seadistada, toksake **Määra vaikumisi**. Selleks et praegune keelesäte alles jätta, toksake **Säil. praegune**.
Valitud keel lisatakse teie keelte loendisse. Kui te muutsite vaikekeelt, lisatakse valitud keel loendi algusesse.

Vaikekeele muutmiseks valige keelte loendist soovitud keel ja toksake **Rakenda**. Kui mingi rakendus ei toeta vaikekeelt, kasutatakse loendis olevatest järgmist toetatud keelt.

Juurdepääs

Konfigureerige erinevaid seadeid, et parandada seadmele juurdepääsu. Vt [Juurdepääs](#) lisateabe saamiseks.

Toksake seadete ekraanil **Juurdepääs**.

Tarkvaravärskendus

Värskendage seadme tarkvara teenuse FOTA (püsivara eetris) kaudu. Samuti saate muuta automaatse allalaadimise seadet.

Toksake seadete ekraanil **Tarkvaravärskendus**. Toksake **Värskenduste kontr.** ning otsige või installige värskendusi käsitsi.

Automaatse allalaadimise seade muutmiseks toksake enamate valikute ikoonil (ⓘ) → **Automaatne allalaadimine**.



Kui hädaolukorra tarkvarauuendus teie seadme turvamiseks välja tuleb ja selleks, et uut tüüpi turbeohte blokeerida, installitakse uuendused automaatselt ilma teie nõuolekut küsimata.

Turbevärskenduste teave

Turbevärskendusi pakutakse, et teie seadet turvalisemaks teha ja teie isiklike andmeid kaitsta. Teie mudeli turbevärskendused leiate lehelt security.samsungmobile.com.



Veebileht toetab ainult osasid keeli.

Teave telefoni kohta

Tutvuge teabega oma seadme kohta.

Toksake seadete ekraanil **Teave telefoni kohta**.

Seadme nime muutmiseks toksake **Nim. ümber**.

- **Olekuteave:** tutvuge erineva seadet puudutava teabega, näiteks SIM-kaardi oleku, Wi-Fi MACi aadressi ja seerianumbriga.
- **Õiguslik teave:** pääsege ligi seadmega seotud õiguslasele teabele, näiteks ohutuslasele teabele ja avatud lähtekoodiga litsentsile.
- **Tarkvara teave:** pääsege ligi seadme tarkvara teabele, näiteks selle operatsioonisüsteemi versioonile ja püsivara versioonile.
- **Aku teave:** vaadake akut käsitlevat teavet.



Siit saate vaadata järgmisi andmeid aku kohta. Saadaolev teave võib sõltuvalt regioonist, teenusepakkujust või mudelist erineda.

- Aku tootmiskuupäev
- Esmakordse kasutamise kuupäev
- Täislaadimis-/tühjenemistsükli arv (nimivõimsuse alusel)
- Mõõdetud seisund

Kasutusmärkused

Seadme kasutamisega seotud ettevaatusabinõud

Seadme ohutu ja sihipärase kasutamise tagamiseks lugege palun see kasutusjuhend seadme kasutamisel läbi.



- Kirjelduste aluseks on seadme vaikeseaded.
- Teie seadme sisu võib sõltuvalt regioonist, teenusepakkujust, mudeli üksikasjadest või seadme tarkvarast osaliselt erineda.
- Mõne rakenduse või funktsiooni kasutamisel võib seade vajada ühendust Wi-Fi- või mobiilsidevõrguga.
- Sisu (kvaliteetne sisu), mis nõuab suurt protsessori- ja mälu kasutust, mõjutab seadme üldist jõudlust. Olenevalt seadme spetsifikatsioonidest ja kasutustingimustest ei pruugi antud sisuga seotud rakendused korralikult töötada.
- Samsung ei vastuta Samsungist erinevate rakendusepakkujate rakenduste põhjustatud probleemide eest.
- Samsung ei vastuta seadme jõudluse probleemide või kokkusobimatuse eest, mis on tingitud muudetud registriseadetest või muudatustest operatsioonisüsteemi tarkvaras. Katsed operatsioonisüsteemi kohandada võivad kahjustada teie seadme või rakenduste tööd.
- Selles seadmes olev tarkvara, heliallikad, taustapildid, pildid ja muud meediumid on litsentseeritud piiratud kasutamiseks. Nende materjalide ekstrahimine ja kasutamine müümise või muudel eesmärkidel on autoriõiguse seaduste rikkumine. Kasutajad on täielikult vastutavad illegaalsete meediumite kasutamise eest.
- Andmesideteenused, näiteks sõnumivahetus, failide üles- ja allalaadimine, automaatne sünkronimine või asukohateenused, võivad sõltuvalt teie andmesidepaketist kaasa tuua lisakulutusi. Suuremahuliste andmeedastuste jaoks on soovitatav kasutada Wi-Fi-funktsiooni.
- Seadmes olevaid vaikerakendusi võidakse värskendada ja nende toetamine lõpetada ilma eelneva teavitusega.
- Seadme operatsioonisüsteemi muutmine või mitteametlikest allikatest tarkvara paigaldamine võib kaasa tuua seadme rikkeid ja andmete kahjustumist või kadu. Sellised tegevused on teie Samsungi litsentsilepingu rikkumised ja need tühistavad garantii.

- Ekraan on selgelt nähtav ka tugevas päikesevalguses, kui kontrastsust reguleeritakse vastavalt ümbritsevale keskkonnale automaatselt. Toote iseloomust tulenevalt võib fikseeritud graafika pikemaajaline kuvamine põhjustada järelhelendust või kõrvaliste kujutiste ilmumist.
 - Ekraanil ei ole soovitatav kasutada fikseeritud graafikat, mis kuvatakse pikema aja jooksul ning ekraan on soovitatud välja lülitada, kui seadet ei kasutata.
 - Saate seadistada ekraani automaatselt välja lülituma, kui seda ei kasutata. Avage **Seaded**, toksake **Ekraan** → **Ekraani kvaliteet** ja määrake aeg, kui kaua seade peaks enne ekraani välja lülitamist ootama.
 - Et seadistada ekraan vastavalt ümbritsevale keskkonnale automaatselt heledust reguleerima, avage **Seaded**, toksake **Ekraan** ja seejärel toksake lüliti **Kohanduv heledus**, et see sisse lülitada.
- Olenevalt piirkonnast või mudelist vajavad mõned seadmed Föderaalse Sidekomisjoni (FCC) heakskiitu.

Kui teie seadmel on FCC heakskiit, saate tutvuda seadme FCC ID-ga. Seadme FCC ID-ga tutvumiseks avage **Seaded** ja toksake **Teave telefoni kohta** → **Olekuteave**. Kui teie seadmel pole FCC ID-d, tähendab see, et seadet ei tohi USA-s ega selle territooriumidel müüa ja selle võib USA-sse tuua ainult omaniku isiklikuks kasutuseks.
- Ultralairibasaatjate (UWB-saatjate) kasutamine on lennukis ja laeval keelatud. Kui lennurežiimi sisse lülitate, lülitatakse ultralairiba- (UWB) funktsioon välja. (Galaxy S26 Ultra, Galaxy S26+)

- Seadme toetatud ribalaiused võivad sõltuvalt regioonist või operaatorist erineda.
- 5G-võrgu kättesaadavus võib sõltuvalt mudelist, riigist, võrguteenuse pakkujast või kasutuskeskkonnast erineda.
- Teie seade sisaldab magneteid. Hoidke see eemal krediitkaartidest, siirdatud meditsiiniseadmetest ja muudest seadmetest, mida magnetid mõjutada võivad. Kui tegemist on meditsiiniseadmetega, hoidke oma seade neist vähemalt 15 cm kaugusel. Lõpetage oma seadme kasutamine, kui kahtlustate, et see võib teie meditsiiniseadme toimimist häirida, ja pidage nõu oma arsti või meditsiiniseadme valmistajaga.

Juhendavad ikoonid

-  **Hoiatus:** olukorrad, mis võivad tekitada vigastusi nii teile kui ka teistele
-  **Ettevaatust:** olukorrad, mis võivad kahjustada teie seadet ja teisi seadmeid
-  **Märkus:** märkused, nõuanded või lisateave

Märkused pakendi ja tarvikute kohta

Pakendi sisuga tutvumiseks vaadake kiirjuhendit.

- Seadmega kaasas olevad tarvikud ja saadaval olevad lisatarvikud võivad sõltuvalt regioonist või operaatorist erineda.
- Kaasasolevad tarvikud on ette nähtud ainult sellele seadmele ja ei pruugi sobida teiste seadmetega.
- Välimust ja spetsifikatsioone võidakse eelnevalt teavitamata muuta.
- Lisatarvikuid saate osta kohalikult Samsungi edasimüüjalt. Enne ostmist kontrollige, et need sobivad teie seadmele.
- Soovitav on kasutada Samsungi heaks kiidetud lisatarvikuid. Heakskiitmata tarvikute kasutamine võib põhjustada jõudlusprobleeme või talitlushäireid, mis ei pruugi kuuluda garantii alla.
- Lisatarvikute saadavus sõltub täielikult neid tootvatest ettevõtetest. Lisainfot saadaval olevate lisatarvikute kohta vaadake Samsungi veebisaidilt.
- Seadmega saab kasutada kõrvaklappe (USB C-tüüp), mis toetavad digitaalset väljundit. Seade ei pruugi siiski ühilduda kõrvaklappidega, mis kasutavad teistsugust heliväljundit või on loodud teise tootja poolt.
- Komplekti kuuluv USB-kaabel toetab kuni 3 A laadimist. Laadur ei sisaldu komplektis. Optimaalse laadimisjõudluse saavutamiseks on soovitatav kasutada ametlikku Samsungi 60 W laadurit ja seadmega ühilduvat kaablit, mis on müügil eraldi. (Galaxy S26 Ultra)
- Komplekti kuuluv USB-kaabel toetab kuni 3 A laadimist. Laadur ei sisaldu komplektis. Optimaalse laadimisjõudluse saavutamiseks on soovitatav kasutada ametlikku Samsungi 45 W laadurit ja seadmega ühilduvat kaablit, mis on müügil eraldi. (Galaxy S26+)
- Komplekti kuuluv USB-kaabel toetab kuni 3 A laadimist. Laadur ei sisaldu komplektis. (Galaxy S26)
- Keskkonnakaalutlustel ei sisalda see pakend laadijat. Seda seadet saab toita enamiku USB-toiteadapterite ja USB Type-C pistikuga kaabliga.

Vee- ja tolmukindluse säilitamine

Teie seade on vee- ja tolmukindel ja vastab järgmistele rahvusvahelistele standarditele.

- IP68 veekindlusklassi sertifitseerimine: standardi IEC 60529 nõuete kohaselt katsetati seadet, jättes selle 15–35 °C ja 86–106 kPa juures 1,5 m sügavusse magevette ja hoides seda seal liigutamata 30 minutit.

Seadme vee- ja tolmukindluse säilitamiseks peate järgima juhiseid.

- Ärge laske seadmel kokku puutuda basseinivee ega mereveega.
- Kui seade puutub kokku musta vee või muude vedelikega, nagu seebivesi, õli, lõhnaõli, päikesekaitsevahend, kätepuhastusvahend, keemiatooted (nagu kosmeetika) või alkoholisaldusega vedelikud, puhastage seade selle veekindluse säilitamiseks mittevoolava mageveega, pühkige seda pehme ja puhta riidelapiga ning seejärel kuivatage see enne kasutamist põhjalikult.
- Ärge laske seadmel kokku puutuda jõuliselt liikuva veega. Veesurve järsk tõus võib ületada garanteeritud veekindlustaseme.
- Sellistes kohtades nagu saun ja leiliruum võib seadme veekindlus järskude temperatuurimuutuste tõttu halveneda.
- Kui seadet tabab välistegurite tekitatud löök või see saab kahjustada, võib selle veekindlus halveneda.

Kui seade vee või saasteainetega kokku puutub, järgige juhiseid.

- Pühkige seadet pehme ja puhta riidelapiga ning seejärel kuivatage see põhjalikult.
- Kui mikrofon või kõlar pole täiesti kuiv, ei pruugi heli kõne ajal selgelt kostuda.
- Ekraan ja teised funktsioonid ei pruugi korralikult toimida, kui seadet kasutatakse vees.
- Ärge ühendage laadurit ega ühtegi teist tarvikut, kuni seade pole täiesti kuiv. Kui tarvik või laadur ühendatakse ajal, mil mitmeotstarbeline pesa pole veel kuiv, võib see seadet kahjustada.

Teie Samsung Galaxy seadme vee- ja tolmukindlus ei ole jääv ja võib aja jooksul tavalise kulumise tõttu väheneda.

Olukorrad ja lahendused, kui seade üle kuumeneb

Kui seade aku laadimisel kuumeneb

Laadimise ajal võivad seade ja laadur kuumaks muutuda. Juhtmevaba või kiirlaadimise ajal võib seade tunduda katsudes kuumem. See ei mõjuta seadme eluiga või tööd ja jääb seadme tavapärasesse töövahemikku selle laadimisel. Kui aku muutub liiga kuumaks, võib laadimiskiirus aeglustuda või laadur laadimise lõpetada.

Käitumine seadme kuumenemisel:

- Ühendage laadur seadmest lahti ja sulgege kõik töötavad rakendused. Oodake, et seade maha jahtuks, ja alustage laadimist uuesti.
- Kui seadme alumine osa kuumeneb üle, võib põhjuseks olla kahjustatud USB-kaabel. Vahetage USB-kaabel välja uue kaabli vastu. Soovitav on kasutada Samsungi heaks kiidetud USB-kaablit.
- Juhtmevaba laaduri kasutamisel ärge asetage võõrkehi, näiteks metallist esemeid, magneteid ja magnetribaga kaarte seadme ja juhtmevaba laaduri vahele.



Juhtmevaba laadimise või kiirlaadimise funktsioon on saadaval ainult toetatud mudelite puhul.

Kui seade kasutamise ajal kuumeneb

Kui kasutate funktsioone või rakendusi, mis vajavad rohkem toidet, või kasutate neid pikema aja vältel, võib teie seade suurenenud akukasutuse tõttu ajutiselt kuumaks muutuda. Sulgege kõik töötavad rakendused ja ärge seadet mõnda aega kasutage.

Alljärgnevalt on toodud näited olukordadest, kus seade võib üle kuumeneda:

- peale ostu algse häälestuse käigus või andmete taastamisel;
- suurte failide allalaadimisel;

- kasutades rakendusi, mis vajavad rohkem toidet, või kasutades neid pikema aja vältel;
 - mängides hea kvaliteediga mängu pikema aja vältel;
 - salvestades videoid pikema aja vältel;
 - vaadates voogvideoid kuvari maksimaalse heledusega;
 - teleriga ühendamisel;
- multitegumtöö puhul (või kui taustal töötavad paljud rakendused);
 - kasutades mitmikakent;
 - värskendades või installeerides rakendusi video salvestamise ajal;
 - suurte failide allalaadimisel videokõne ajal;
 - salvestades videoid sirvimise rakenduse kasutamise ajal;
- sünkroonides suurt andmehulka pilvega, meiliga või teiste kontodega;
- kasutades autos sirvimise rakendust, kui seade on otsese päikese käes;
- kasutades mobiilse kuumkoha või jagamise funktsiooni;
- kasutades seadet levialas või alas, kus on nõrk signaal;
- laadides akut katkise USB-kaabliga;
- kui seadme mitmeotstarbeline pesa on katki või puutunud kokku võõrkehade, nagu vedelik, tolm, metallipuru ja pliiatsi grafiit;
- kasutades rändlust.

Käitumine seadme kuumenemisel:

- Hoidke seade kõige uuema tarkvaraga ajakohastatud.
- Seadme kuumenemise võivad põhjustada vastuolud rakenduste vahel. Taaskäivitage seade.
- Lülitage Wi-Fi-, GPS- ja Bluetooth-funktsioonid välja, kui te neid ei kasuta.
- Sulgege rakendused, mis akukasutust suurendavad, või mis taustal töötavad ja mida te ei kasuta.
- Kustutage failid, mida te ei vaja, või rakendused, mida te ei kasuta.
- Vähendage ekraani heledust.
- Kui seade kuumeneb üle või on pika aja jooksul kuum, ärge seda mõnda aega kasutage. Kui seade jätkuvalt üle kuumeneb, võtke ühendust Samsungi teeninduskeskuse või volitatud teeninduskeskusega.

Seadme ülekuumenemise ettevaatusabinõud

Kui seadme kasutamine hakkab muutuma ebamugavaks, sest seade on üle kuumenemas, lõpetage seadme kasutamine.

Seadme kuumenemisel võidakse selle funktsioone ja jõudlust piirata või seade võib jahtumiseks välja lülituda. Funktsioon on saadaval ainult toetatud mudelite puhul.

- Kui seade üle kuumeneb, piiratakse ekraani heledust, ekraani värskendussagedust ja jõudluse kiirust, et seadme temperatuuri alandada. Isegi kui ilmub aku laadimise indikaatorikoon, võib laadimine olla aeglane. Kui laadimine seadme temperatuuri tõusu pärast peatub, hakkab aku indikaatorikoon vilkuma.
- Kui seade saavutab kindla temperatuuri, ilmub hoiatusteade, et vältida seadme riket, nahaärritust ja -kahjustusi ning aku lekkimist. Töötavad rakendused suletakse ja kõik kõne- ja muud funktsioonid peale hädaabikõnede on piiratud, kuni seade on maha jahtunud.
- Kui seadme temperatuuri edasine tõus põhjustab teise teate ilmumist, lülitub seade välja. Ärge kasutage seadet, kuni seadme temperatuur on soovitatud töötemperatuuride vahemikus. Kui teine hoiatusteade kuvatakse hädaabikõne tegemise ajal, ei katkestata kõnet sunnitud lõpetamisega.



Soovitatud töötemperatuuride vahemik

Seadme soovituslik töötemperatuur on vahemikus 0 °C kuni 35 °C. Seadme kasutamine väljaspool soovitatud temperatuurivahemikku võib seadet kahjustada või lühendada aku eluiga.

Töökeskonna ettevaatusabinõud

Teie seade võib töökeskonna tõttu kuumeneda järgmistel põhjustel. Olge ettevaatlik, et vältida aku eluea lühendamist, seadme kahjustamist või tulekahju puhkemist.

- Ärge hoidke oma seadet väga kuumas või külmas temperatuuris käes.
- Ärge jätke seadet pikalt päikese kätte.
- Ärge hoidke oma seadet pikalt väga kuumas kohtas (nt suvel autos).
- Ärge asetage oma seadet alale, mis võib üle kuumeneda, nagu elektriline soojendusmatt.
- Ärge hoidke seadet kütteseadmete, mikrolaineahjude, kuumade toiduvalmistamisseadmete või kõrge rõhuga kontainerite lähedal ega sees.
- Ärge kasutage juhete kate, mille kate on maha koorunud või kahjustunud, ning ärge kasutage ühtegi laadurit ega akut, mis on kahjustunud või ei toimi korralikult.

Selle toote ooterežiimi energiatarvet käsitleva teabe leidmine

- Minge aadressile www.samsung.com/global/ecodesign_energy.
- Tehke otsing, kasutades toote mudeli numbrit.



See funktsioon ei pruugi piirkonnast, operaatorist või mudelist olenevalt saada olla.

Lisa

Juurdepääs

Juurdepääsetavuse kohta

Parendage kasutatavust funktsioonidega, mis muudavad seadme hõlpsamini kasutatavaks neile, kellel on nägemis- või kuulmispuue või kohmakad liigutused.

Avage **Seaded** ja toksake **Juurdepääs**. Soovitatavate funktsioonide ja kasutatavate juurdepääsu funktsioonide vaatamiseks toksake **Teile soovitatud**. Kasutatavate funktsioonide välja lülitamiseks toksake **Lülita välja**.

Nägemise täiustused

Kuvamisrežiim

Muutke ekraani režiimi.

Avage **Seaded**, toksake **Juurdepääs** → **Nägemise täiustused** ja valige soovitud režiim valiku **Kuvamisrežiim** all.

Suure kontrastsusega kujundusteema kasutamine

Kasutage läbipaistvat kujundusteemat, mis kuvab tumedal taustal heledavärvilist sisu.

Avage **Seaded** ja toksake **Juurdepääs** → **Nägemise täiustused** → **Kõrge kontrastiga teema**. Seejärel valige soovitud teema, toksake lülitit, et see sisse lülitada, ning toksake **Laadi alla** → **Rakenda**.

Suure kontrastsusega fondi kasutamine

Reguleerige fontide värvi ja piire, et teksti ja tausta vahelist kontrastsust suurendada.

Avage **Seaded**, toksake **Juurdepääs** → **Nägemise täiustused** ning toksake seejärel lülitit **Kõrge kontrastiga fondid**, et see sisse lülitada.

Suure kontrastsusega klaviatuuri kasutamine

Muutke Samsungi klaviatuuri värve, et teksti ja tausta vahelist kontrastsust suurendada.

Avage **Seaded**, toksake **Juurdepääs** → **Nägemise täiustused** ning toksake seejärel lülilit **Kõrge kontr. klaviatuur**, et see sisse lülitada.

Nuppude kujude kuvamine

Kuvage varjutatud raamidega nuppe, et nupud silma paistaksid.

Avage **Seaded**, toksake **Juurdepääs** → **Nägemise täiustused** ning seejärel toksake lülilit **Nuppude esiletõst**, et see sisse lülitada.

Piirjoonte selgemaks muutmine

Kuvage piltide ja videote objekte tugevate piirjoontega selgemalt.

Avage **Seaded**, toksake **Juurdepääs** → **Nägemise täiustused** → **Relumino kontuur** ja toksake seejärel lülilit, et see sisse lülitada.

Piirjoone paksuse reguleerimiseks libistage reguleerimisribal valikut **Piirjoone paksus**.

Ekraanivärvide ümberpööramine

Ekraani nähtavuse parandamine, mis aitab kasutajatel ekraanil olevat teksti lugeda.

Avage **Seaded**, toksake **Juurdepääs** → **Nägemise täiustused** ning seejärel toksake lülilit **Negatiivsed värvid**, et see sisse lülitada.

Värvikorrekatuur

Reguleerige värvide kuvamist ekraanil, kui teil on raskusi värvide eristamisega. Seade muudab värvid äratuntavamaks.

Avage **Seaded**, toksake **Juurdepääs** → **Nägemise täiustused** → **Värvikorrekatuur** ja toksake seejärel lülilit, et see sisse lülitada. Valige suvand.

Värvifilter

Kui teil on raskuseid teksti lugemisel, reguleerige ekraani värve.

Avage **Seaded**, toksake **Juurdepääs** → **Nägemise täiustused** → **Värvifilter** ja toksake seejärel lülilit, et see sisse lülitada. Valige soovitud värv.

Värvi läbipaistvuse reguleerimiseks libistage reguleerimisribal valikut **Läbipaistmatus**.

Ekraani liikumisefektide vähendamine

Vähendage teatud ekraani efekte, kui olete tundlik animatsioonide või ekraani liikumise suhtes.

Avage **Seaded**, toksake **Juurdepääs** → **Nägemise täiustused** ning seejärel toksake lülitit **Animatsioonide vähendamine**, et see sisse lülitada.

Läbipaistvuse ja hägustusefektide vähendamine

Vähendage läbipaistvust ja hägustusefekte, et sisu ekraanil nähtavamaks muuta.

Avage **Seaded**, toksake **Juurdepääs** → **Nägemise täiustused** ja seejärel toksake lülitit **Läbipaistvuse ja hägu vähendam.**, et see sisse lülitada.

Ekraani hämardamine

Hämardage ekraan tumedamaks, kui tavapärane minimaalse heleduse seadistus seda võimaldab, et kogeda veelgi mugavamat vaatamiselamust.

Avage **Seaded**, toksake **Juurdepääs** → **Nägemise täiustused** ja seejärel toksake lülitit **Eriti tuhm**, et see sisse lülitada.

Stroboskoopiliste efektide hämardamine

Vähendage videote esitamisel stroboskoopiliste efektide intensiivsust.

Avage **Seaded**, toksake **Juurdepääs** → **Nägemise täiustused** ning seejärel toksake lülitit **Hämar vilkumine**, et see sisse lülitada.

Ekraani suurendamine

Suurendage ekraani ja suumige konkreetset ala.

Avage **Seaded**, toksake **Juurdepääs** → **Nägemise täiustused** → **Suurendamine** → **Rakenduse Suurendamine otsetee** ja toksake seejärel lülitit, et see sisse lülitada. Seejärel märgistage tegevused, mille abil saab kohe seda funktsiooni kasutama hakata.

- **Toksa juurdepääsu nuppu:** suurendage, toksates suurenduse ikoonil ().
- **Vajuta küljenuppu ja helitugevuse suurendamise nuppu:** suumige ekraani suuremaks, vajutades korruga küljenuppu ja helitugevuse suurendusnuppu.

- **Vajuta ja hoiu helitugevuse suurendamise ja vähendamise nuppe 3 sekundit all:** suumige ekraani suuremaks, vajutades korraga helitugevuse suurendamise nuppu ja helitugevuse vähendamise nuppu ning hoides neid kolm sekundit all.
- **Kolmekordne ekraanile toksamine:** suumige ekraani suuremaks seda kolm korda toksates.

Saate suurendaja akent kasutades ükskõik millist kohta ekraanil suurendada. Suurendaja liigutamiseks lohistage suurendaja raami serva.

Ekraani uurimiseks libistage kahe sõrmega üle suurendatud ekraani.

Suumimisteguri reguleerimiseks suruge kaks sõrme suurendatud ekraanil kokku või laiali.



- Kui kogu ekraani suurendate, ei ole võimalik suurendada ekraanil olevaid klaviatuure ja navigatsiooniriba. Kui soovite suurendada ka klaviatuuri ja navigatsiooniriba, avage **Seaded**, toksake **Juurdepääs** → **Nägemise täiustused** → **Suurendamine**, ja seejärel toksake lülitit **Suurenda klaviatuuri tippimisel** et see sisse lülitada.
- Kui see funktsioon on sisse lülitatud, võib see mõjutada teatud rakenduste jõudlust.

Suurendusklaasi kasutamine

Kasutage kaamera suurendusklaasi objektide suurendamiseks.

Avage **Seaded**, toksake **Juurdepääs** → **Nägemise täiustused** → **Suurendus** → **Rakenduse Suurendus otsetee** ja toksake seejärel lülitit, et see sisse lülitada. Seejärel märgistage tegevused, mille abil saab kohe seda funktsiooni kasutama hakata. Kaamera toimib tegevuse ajal suurendusklaasina.

Kursori paksuse muutmine

Avage **Seaded** ja toksake **Juurdepääs** → **Nägemise täiustused** → **Kursori paksus**.

Kursori suuruse ja värvi muutmine

Suurendage kursorit, kui te kasutate välist hiirt või puutepatja. Samuti saate muuta kursori värvi.

Avage **Seaded** ja toksake **Juurdepääs** → **Nägemise täiustused** → **Kursori suurus ja värv**.

Fondi muutmine

Muutke fondi suurust ja stiili.

Avage **Seaded** ja toksake **Juurdepääs** → **Nägemise täiustused** → **Fondi suurus ja laad**.

Ekraani suurenduse muutmine

Muutke ekraanil olevad üksused suuremaks või väiksemaks.

Avage **Seaded** ja toksake **Juurdepääs** → **Nägemise täiustused** → **Ekraani suumimine**.

Klaviatuuri sisestuse ettelug.

Seadistage seade valjusti ette lugema, mida klaviatuuril sisestate.

Avage **Seaded**, toksake **Juurdepääs** → **Nägemise täiustused** → **Klaviatuuri sisestuse ettelug.**, toksake selle sisse lülitamiseks lülitit ja seejärel tehke valik.

Helikirjelduse kasutamine

Määrake seade esitama helikirjeldust, kui esitatakse videot, millel on audiokirjeldused olemas.

Avage **Seaded**, toksake **Juurdepääs** → **Nägemise täiustused** ning seejärel toksake lülitit **Heli kirjeldus**, et see sisse lülitada.

Häälsiltidele helisalvestiste lisamine

Häälsilte saate kasutada sarnase kujuga objektide eristamiseks, lisades neile sildid. Saate salvestada ja määrata helisalvestise NFC-toega häälsildile. Helisalvestis esitatakse, kui asetate oma seadme sildi lähedale.



Aktiveerige enne selle funktsiooni kasutamist NFC-funktsioon.

- 1 Avage **Seaded** ja toksake **Juurdepääs** → **Nägemise täiustused** → **Häälsilt**.
Helisalvesti avatakse.
- 2 Salvestamise alustamiseks toksake salvestusikoonil (). Rääkige mikrofoni.
- 3 Kui olete salvestamise lõpetanud, toksake lõpetamiseks **Valmis**.
- 4 Hoidke oma seadme tagakülge häälsildi kohal.
Helisalvestusel olev teave kirjutatakse häälsildile.

TalkBack (kõnetagasiside)

TalkBacki sisse ja välja lülitamine

Kui funktsiooni TalkBack sisse lülitate, hakkab seade andma kõnetagasisidet. Valitud funktsiooni ühekordsel toksamisel loen seade ekraanil kuvatava teksti valjult ette. Funktsiooni kahekordsel toksamisel lülitatakse funktsioon sisse.

Avage **Seaded**, toksake **Juurdepääs** → **TalkBack** ja seejärel toksake lülitit, et see sisse lülitada.

Rakenduse TalkBack välja lülitamiseks toksake lülitit ning toksake kaks korda ekraani mistahes alal. Seejärel toksake **Lülita välja** ja toksake kaks korda mistahes kohas ekraanil.

Et teada saada, kuidas funktsiooni TalkBack kasutada, toksake **Seaded** → **TalkBacki õpetused**.



Teatud funktsioonid pole funktsiooni TalkBack kasutamise ajal saadaval.

Sõrmeliigutustega ekraani juhtimine

Te saate TalkBack kasutamise ajal kasutada ekraani juhtimiseks erinevaid sõrmeliigutusi.

Saadaval olevate sõrmežestidega tutvumiseks ja nende kohandamiseks avage **Seaded** ja toksake **Juurdepääs** → **TalkBack** → **Seaded** → **Liigutused**.

Lugemismenüü kasutamine

Rakenduse TalkBack kasutamise ajal libistage kolme sõrmega vasakule või paremale. Kuvatakse lugemismenüü ja seade loeb valikud valjusti ette. Valikute läbivaatamiseks libistage kolme sõrmega vasakule või paremale. Kui kuulete soovitud valikut, libistage sõrmega üles või alla, et valikut kasutada või reguleerida valiku seadeid. Näiteks kui te kuulete **Kõne kiirus**, saate te kõne kiirust reguleerida, kui sõrmega üles või alla libistate.

Pildisiltide lisamine ja haldamine

Te saate ekraanil olevatele piltidele lisada silte. Seade loeb valjusti ette silte, kui need pildid on valitud. Lisage sildistamata kujutistele silte, libistades üles- või allapoole ja seejärel paremale. Seejärel toksake **Sildi lisamine**, kui kuvatakse TalkBacki menüüd.

Siltide haldamiseks avage **Seaded** ja toksake **Juurdepääs** → **TalkBack** → **Seaded** → **Täpsemad seaded** → **Kohandatud sildid**.

Funktsiooni TalkBack seadete konfigureerimine

Konfigureerige funktsiooni TalkBack seadeid endale mugavamaks.

Avage **Seaded** ja toksake **Juurdepääs** → **TalkBack** → **Seaded**.

- **TalkBacki uued funktsioonid:** vaadake TalkBacki olulisi värskendusi ja muudatusi.
- **Tekst kõneks:** muutke sisselülitatud TalkBackiga kasutatavate kõnesünteesi funktsioonide seadeid, nagu keeled, kiirus ja muu.
- **Paljusõnalisus:** kohandage häältagasiside üksikasjalikke seadeid.
- **Piltide ja ekraanide kirjeldused:** konfigureerige automaatse kirjelduse seadeid. Kuulete kirjeldusi, kui seate fookuse pildile või ikoonile või teksti sisaldavale pildile. Kui lülitate sisse funktsiooni **Üksikasjalikud ekraanipiltide ja piltide kirjeldused** saate kuulata ekraani või piltide üksikasjalikke kirjeldusi. TalkBacki kasutamise ajal pühkige üles või alla ja seejärel paremale. Seejärel toksake TalkBacki menüüde ilmumisel valikut **Pildi kirjeldamine** või **Ekraani kirjeldamine**.
- **Heli ja vibreerimine:** muutke rakenduse TalkBack heli- ja värinaseadeid.
- **Fookusenäidiku muutmise:** seadistage seade üksuste toksamisel ilmuva fookuse indikaatori piire paksemaks muutma. Samuti saate muuta indikaatori värvi.
- **Kõne väljundi kuvamine:** määrake häältagasiside kuvamine ekraanil tekstina.
- **Liigutused:** tutvuge erinevate sõrmežestidega, mida TalkBacki kasutamise ajal ekraani juhtimiseks kasutada saab, ja kohandage žestide seadeid.
- **Menüüde muutmise:** valige, milliseid funktsiooni TalkBacki menüüsid ja lugemismenüüsid kasutada soovite.
- **Klaviatuuri otseteed:** kohandage ühendatud välise klaviatuuri otseteid.
- **Ekraanil kuvatav klaviatuur:** kohandage ekraaniklaviatuuri seadeid.
- **Braille klaviatuur:** sisestage ekraanil tähti, kasutades kuuepunktulist Braille klaviatuuri.
- **Braille ekraan:** ühendage Braille ekraan ja muutke seadeid.
- **Täpsemad seaded:** seadistage TalkBackiga seotud täpsemaid seadeid.
- **TalkBacki õpetused:** õppige TalkBacki kasutama.
- **Abi:** külastage TalkBacki spikreid sisaldavat veebisaiti.
- **Võtke ühendust Google'i puuetega inimeste tugitiimiga:** külastage veebisaiti, kust leiate abi seoses Google'i juurdepääsetavusega.

Klaviatuuriga teksti sisestamine

Toksake klaviatuuri kuvamiseks tekstisisestusväljal ja toksake kaks korda ekraani suvalisel alal.

Kui puudutate sõrmega klaviatuuri, loeb seade teie sõrme all olevaid tähemärke valjult ette. Kui kuulete soovitud tähemärki, eemaldage selle valimiseks sõrm ekraanilt. Tähemärk sisestatakse ja seade loeb teksti valjult ette.

Lisatähemärkide sisestamine

Klaviatuuri klahviga ligipääsetavate lisatähemärkide sisestamiseks puudutage klahvi ja hoidke seda all. Klahvi kohale kuvatakse hüpikaken ligipääsetavate tähemärkidega. Tähemärki valimiseks lohistage oma sõrme hüpikaknas, kuni kuulete soovitud tähemärki, ning eemaldage sõrm.

Kuulmise arendused

Reaalajas transkriptsioon

Määrake seade seadme mikrofoni abil kõnelemist jäädvustama ja seda ekraanile tekstiks teisendama.

Avage **Seaded**, toksake **Juurdepääs** → **Kuulmise arendused** → **Reaalajas transkriptsioon** →

Rakenduse Reaalajas transkriptsioon otsetee ja toksake seejärel lülitit, et see sisse lülitada.

Märgistage kasutatavad tegevused, et seda funktsiooni kohe kasutama hakata. Seejärel tehke kõne transkribeerimiseks toiming.

Reaalajas subtiitrid

Seadistage seade kõnet tuvastama ja automaatselt subtiitreid looma, kui esitate meediasisu, nagu videoid ja taskuhäälinguid.

Avage **Seaded**, toksake **Juurdepääs** → **Kuulmise arendused** → **Reaalajas subtiitrid** ja toksake seejärel lülitit **Kasuta reaalajas subtiitreid**, et see sisse lülitada.

Tiitrite seaded

Avage **Seaded**, toksake **Juurdepääs** → **Kuulmise arendused** → **Subtiitrite eelistus** ja toksake seejärel lülitit **Kuva subtiitrid**, et see sisse lülitada.

Valige tiitriseadete konfigureerimissuvand.

Valgusteavituse seadistamine

Seadistage seade välku või ekraani vilgutama alarmi kõlamilisel või teavituste korral, näiteks sissetulevate kõnede või uute sõnumite puhul.

Avage **Seaded**, toksake **Juurdepääs** → **Kuulmise arendused** → **Vilkuv teavitus** ja toksake seejärel nende valikute kõrval asuvaid lüliteid, mida soovite sisse lülitada.

Kuuldeaparaadi tugi

Seadistage seade helikvaliteeti täiustama, et kuuldeaparaatidega paremini töötada.

Avage **Seaded**, toksake **Juurdepääs** → **Kuulmise arendused** → **Kuuldeaparaadi tugi** ning seejärel toksake lülitit **Kuuldeaparaadi ühilduvus**, et see sisse lülitada.

Helimärguanded

Määrake seade helisid tuvastama, näiteks suitsuandurite piiksumist või beebi nuttu. Heli tuvastamise korral seade väriseb ja märguanne salvestatakse logisse.



Häältuvastus ei tööta, kui see funktsioon on sisse lülitatud.

Avage **Seaded** ja toksake **Juurdepääs** → **Kuulmise arendused** → **Helimärguanded** → **Ava Helimärguanded**. Helide teavituste funktsiooni sisse lülitamiseks järgige ekraanile ilmuvaid juhiseid. Heli tuvastamisel kuvatakse logi.

Ümbritseva heli võimendamine

Seadistage seade teid ümbritsevat heli võimendama, et aidata teil kõrvaklappe kasutades paremini kuulda.

- 1 Avage **Seaded**, toksake **Juurdepääs** → **Kuulmise arendused** → **Ümbritseva heli võimendamine** → **Rakenduse Ümbritseva heli võimendamine otsetee** ja seejärel toksake lülitit, et see sisse lülitada.
- 2 Märgistage kasutatavad tegevused, et seda funktsiooni kohe kasutama hakata.
- 3 Ühendage kõrvaklapid seadmega ja pange need pähe.
- 4 Tehke toiming.

Adapt sound

Optimeerige heliseadistust, et leida parim helikvaliteet, ning kasutage seda kõnede ja meediaesituse jaoks.

Avage **Seaded**, toksake **Juurdepääs** → **Kuulmise arendused** → **Adapt sound**, toksake lülitit, et see sisse lülitada, ja optimeerige heliseadistust.

Kõigi helide vaigistamine

Seadistage seade vaigistama kõiki seadme helisid, nagu meediumihelid, kaasa arvatud helistaja hääl kõne aja.

Avage **Seaded**, toksake **Juurdepääs** → **Kuulmise arendused** → **Kõikide helide vaigistamine** ja toksake seejärel lülitit, et see sisse lülitada.

Monoheli

Monoväljund kombineerib stereoheli üheks signaaliks, mida mängitakse läbi kõigi kõrvaklappide kõlarite. Kasutage seda, kui teil on kuulmispuue või üks kõrvakuular on teie jaoks mugavam.

Avage **Seaded**, toksake **Juurdepääs** → **Kuulmise arendused** ning seejärel toksake lülitit **Monoheli**, et see sisse lülitada.

Heli tasakaalustamine

Seadistage seade heli tasakaalustama.

- 1 Avage **Seaded** ja toksake **Juurdepääs** → **Kuulmise arendused**.
- 2 Lohistage valiku **Vasak/parem helitasakaal** all olevad reguleerimisribad vasakule või paremale ja reguleerige helitasakaalu.

Infovahetus ja vilumus

Universaallülitamine

Saate ekraani juhtida, ühendades sellega välise lüliti või kasutades pealiigutusi ja näoilmeid.

- 1 Avage **Seaded** ja toksake **Juurdepääs** → **Infovahetus ja vilumus** → **Universaallülitamine**.
- 2 Lugege ekraanil kuvatavaid juhiseid ja toksake **Valmis**.
- 3 Toksake lüliti, et see sisse lülitada.
- 4 Kui seadmes ei ole registreeritud universaalseid lüliteid, toksake **Lisa lüliti** ja määrake lüliti, millega seadet juhtida.



Universaallülitamise funktsiooni sisse lülitamiseks peab vähemalt üks lüliti olema seadmes registreeritud.

Seadme juhtimiseks kasutatavate lülite määramiseks toksake lüliti **Lülitid** all.

Selle funktsiooni väljalülitamiseks vajutage samal ajal küljenuppu ja helitugevuse suurendusnuppu.

Abimenüü

Hõlbustusotsetee ikooni kuvamine

Seadke seade kuvama hõlbustusotsetee ikooni rakendustele, funktsioonidele ja asetustele ligi pääsemiseks. Te saate seadet juhtida, toksates ikooni hõlbustusmenüüsid.

- 1 Avage **Seaded** ja toksake **Juurdepääs** → **Infovahetus ja vilumus** → **Abimenüü**.
- 2 Toksake lüliti, et see sisse lülitada.
Hõlbustusotsetee ikoon ilmub ekraani paremasse alaserva.
Abi otsetee ikooni läbipaistvuse muutmiseks lohistage reguleerimisriba, mis on valiku **Läbipaistvus** all.

Ligipääs hõlbustusmenüüdele

Hõlbustusotsetee ikoon ilmub ujuvikoonina, võimaldades hõlbustusmenüüdele juurdepääsu mistahes kuvalt.

Kui te toksate hõlbustusotsetee ikooni, ikoon veidi laieneb ning ikoonile ilmuvad saadavalolevad hõlbustusmenüüd. Muude menüüde valimiseks toksake vasakule või paremale noolt või libistage vasakule või paremale.

Täiustatud abimenüüde kasutamine

Seadistage seade valitud rakendustele täiustatud abimenüüsid kuvama.

Avage **Seaded**, toksake **Juurdepääs** → **Infovahetus ja vilumus** → **Abimenüü** → **Rakenduste valimine kontekstimenüüde kuvamiseks** ja toksake seejärel nende rakenduste kõrval asuvaid lüliteid, mida soovite sisse lülitada.

Voice Access

Kasutage seda funktsiooni oma seadme hääljuhtimiseks.

Avage **Seaded**, toksake **Juurdepääs** → **Infovahetus ja vilumus** → **Voice Access** ja toksake seejärel lülitit, et see sisse lülitada.

Kõnede vastuvõtmine/lõpetamine

Kõnede vastamis- või lõpetamisviisi muutmine.

Avage **Seaded**, toksake **Juurdepääs** → **Infovahetus ja vilumus** → **Kõnede vastuvõtm./lõpetam.** ja toksake seejärel soovitud viisi lülitit.

Infovahetuse juhtimine

Lülitage sisse suhtluse juhtimisrežiim, mis piirab rakenduste kasutamise ajal seadme reageerimist sisestustele.

1 Avage **Seaded** ja toksake **Juurdepääs** → **Infovahetus ja vilumus** → **Infovahetuse juhtimine**.

2 Toksake lülitit **Rakenduse Infovahetuse juhtimine otsetee**, et see sisse lülitada.

3 Vajutage rakenduse kasutamise ajal korraka küljenuppu ja helitugevuse suurendusnuppu.

4 Reguleerige raami suurust või joonistage ala ümber, mida soovite piirata, joon.

5 Toksake **Valmis**.

Seade kuvab piiratud ala. Piiratud ala ei reageeri, kui te seda puudutate, ja seadme nupud blokeeritakse. Infovahetuse juhtimisrežiimis saate siiski küljenupu, helitugevuse nupu ja klaviatuuri funktsioonid blokeeringust vabastada.

Infovahetuse juhtimisrežiimi väljalülitamiseks vajutage korraga küljenuppu ja helitugevuse suurendusnuppu.

Et seadistada seade infovahetuse juhtimisrežiimi välja lülitamise järel ekraani lukustama, avage **Seaded**, toksake **Juurdepääs** → **Infovahetus ja vilumus** → **Infovahetuse juhtimine** ning seejärel toksake lülitit **Ekraani lukust. inaktiv. korral**, et see sisse lülitada.

On aeg tegutseda

Määrake aeg, mille jooksul kuvatakse hüplikaknaid, mis teil tegutseda paluvad, näiteks teavitused ja helitugevuse kontrollid.

Avage **Seaded**, toksake **Juurdepääs** → **Infovahetus ja vilumus** → **On aeg tegutseda** ja seejärel valige valik.

Puudutamise ja hoidmise viivitus

Seadistage ekraani puudutamise ja all hoidmise tuvastusaeg.

Avage **Seaded**, toksake **Juurdepääs** → **Infovahetus ja vilumus** → **Puudutamise ja hoidmise viivitus** → **Määra puud. ja hoidm. viivitus** ning tehke seejärel valik.

Toksamise kestus

Määrake puudutuse kestus, mis on vajalik, et seade kontakti puudutusena tuvastaks.

Avage **Seaded**, toksake **Juurdepääs** → **Infovahetus ja vilumus** → **Toksamise kestus** → **Määrake toksamise kestus** ning seadistage seejärel aeg.

Korduvate puudutuste eiramine

Seadistage seade tuvastama teatud aja jooksul ainult esimest ekraanil tehtud puudutust.

Avage **Seaded**, toksake **Juurdepääs** → **Infovahetus ja vilumus** → **Korduvate puudutuste eiramine** → **Saate määrata aja korduvate puudutuste eiramiseks** ja seejärel seadistage aeg.

Püsiv tegevus

Seadke seade valima üksusi automaatselt, kui te hiirekursori eseme kohale liigutate.

Avage **Seaded**, toksake **Juurdepääs** → **Infovahetus ja vilumus** → **Püsiv tegevus** ja toksake seejärel lülitit, et see sisse lülitada.

Saate seadeid kohandada, tehes valikuid.

Nurgatoimingud

Määrake toimingud, mis käivituvad, kui liigutate hiirekursori ekraani nurka.

Avage **Seaded**, toksake **Juurdepääs** → **Infovahetus ja vilumus** → **Nurgatoimingud** ja toksake seejärel lülitit, et see sisse lülitada. Seejärel valige jaotises **Nurgatoimingud** suvand ja valige toiming.

Nakkeklahvid

Seadistage välise klaviatuuri muuteklahv, näiteks Shift (Tõsteklahv), Ctrl (Juhtklahv) või Alt (Muuteklahv), allavajutatuks jääma. See aitab kasutada klaviatuuri kiirklahve, ilma et oleks vaja korruga kahte klahvi vajutada.

Avage **Seaded**, toksake **Juurdepääs** → **Infovahetus ja vilumus** ning seejärel toksake lülitit **Nakkeklahvid**, et see sisse lülitada.

Aeglased klahvid

Määrake välise klaviatuuri klahvi vajutamise jaoks tuvastusaeg.

Avage **Seaded**, toksake **Juurdepääs** → **Infovahetus ja vilumus** → **Aeglased klahvid**, toksake lülitit, et see sisse lülitada, ja seadistage seejärel aeg.

Põrkekindlad klahvid

Seadistage seade sama klahvi korduval vajutamisel teatud aja jooksul ainult esimest klahvivajutust tuvastama.

Avage **Seaded**, toksake **Juurdepääs** → **Infovahetus ja vilumus** → **Põrkekindlad klahvid**, toksake lülitit, et see sisse lülitada, ja seadistage seejärel aeg.

Hiireklahvid

Kasutage phendatud klaviatuuri hiire funktsioonide täitmiseks.

Avage **Seaded**, toksake **Juurdepääs** → **Infovahetus ja vilumus** ning seejärel toksake lülitit **Hiireklahvid**, et see sisse lülitada.

Juurdepääsu otseteed

Seadistage juurdepääsufunktsioonide otse avamiseks.

Avage **Seaded** ja toksake **Juurdepääs** → **Juurdepääsu otseteed**. Toksake valikuid **Juurdepääsu nupp** → **Toimingute valimine** või valige **Kiirpaneeli nupud**, **Külje- ja helitugev. suur. nupp** või **Helitug. suur. ja vähend. nupud** ning seejärel märgistage juurdepääsufunktsioonid, mida kasutada soovite.

Installitud rakendused

Tutvuge seadmesse paigaldatud juurdepääsuteenustega.

Avage **Seaded** ja toksake **Juurdepääs** → **Installitud rakendused**.

Tõrkeotsing

Enne Samsungi teeninduskeskusesse või volitatud teeninduskeskusesse pöördumist proovige järgnevaid lahendusi. Teatud olukorrad ei tarvitse teie seadmele kohalduda.

Te saate kasutada ka Samsung Membersit, et lahendada mistahes probleeme, mis võivad teil oma seadme kasutamisel ilmneda.

Seadme sisselülitamisel või kasutamise ajal peate sisestama ühe järgnevatest koodidest:

- Parool: kui seadme lukustusfunktsioon on sisse lülitatud, peate sisestama seadmele määratud parooli.
- PIN: seadme esmakordsel kasutamisel või kui PIN-koodi nõue on sisse lülitatud, peate sisestama nano-SIM-kaardiga kaasas olnud PIN-koodi. Selle funktsiooni saab välja lülitada menüüs Lukusta SIM-kaart.
- PUK: kui sisestate PIN-koodi mitu korda valesti, blokeeritakse teie nano-SIM-kaart. Peate sisestama operaatori antud PUK-koodi.
- PIN2: PIN2 nõudega menüü avamiseks tuleb sisestada nano-SIM-kaardiga saadud PIN2. Lisateabe saamiseks võtke ühendust oma operaatoriga.

Teie seade kuvab võrgu või teenuse veateateid

- Nõrga signaali või vastuvõtuga alades võib signaali vastuvõtt kaduda. Minge teise kohta ja proovige uuesti. Liikumise ajal võivad ilmuda korduvad tõrketeated.
- Osadele suvanditele ei pääse ilma registreerumata juurde. Lisateabe saamiseks võtke ühendust oma operaatoriga.

Teie seade ei lülitu sisse

Kui aku on täiesti tühi, ei lülitu teie seade sisse. Laadige aku enne seadme sisselülitamist täiesti täis.

Puutetuvastus toimib aeglaselt või valesti

- Puutetuvastus ei pruugi õigesti toimida järgmistes olukordades:
 - kui kinnitate ekraanile ekraanikaitsme või valikulisi lisatarvikuid;
 - kui kannate kindaid, kui teie käed pole ekraani puudutamisel puhtad või kui toksate ekraani teravate objektide või sõrmeotstega;
 - niisketes tingimustes või veega kokkupuutel.
- Taaskäivitage seade ajutiste tarkvaraga seotud probleemide lahendamiseks.
- Veenduge, et seadmesse on paigaldatud uusim püsitarkvara.
- Kui ekraan on kriimustatud või kahjustatud, külastage Samsungi teeninduskeskust või volitatud teeninduskeskust.

Teie seade hangub või esineb lahendamatu probleem

Proovige järgmisi lahendusi. Kui probleem endiselt ei lahene, võtke ühendust Samsungi teeninduskeskuse või volitatud teeninduskeskusega.

Seadme taaskäivitamine

Kui seade hangub või tardub, peate te sulgema rakendusi ja seadme välja ja seejärel uuesti sisse lülitama.

Taaskäivitama sundimine

Kui teie seade hangub ja ei reageeri, vajutage ja hoidke küljenuppu ja helitugevuse vähendamise nuppu korraga all kauem kui seitse sekundit, et seda taaskäivitada.

Seadme lähtestamine

Kui need meetodid probleemi ei lahenda, taastage tehaseseaded.

Avage **Seaded** ja toksake **Üldine haldus** → **Lähtestamine** → **Tehaseseadete lähtestamine** → **Lähtesta** → **Kustuta kõik**. Pidage enne tehaseandmete lähtestamist meeles seadmes asuvatest olulistest andmetest varukoopia teha.

Kõnesid ei ühendata

- Veenduge, et olete ühenduses õige mobiilivõrguga.
- Veenduge, et te ei ole antud numbrile helistamist blokeerinud.
- Veenduge, et te ei ole antud numbrilt kõnede vastuvõtmist blokeerinud.

Teised ei kuule teid kõnelemas

- Veenduge, et te ei kata sisseehitatud mikrofoni.
- Veenduge, et mikrofoni on teie suu ligikal.
- Kui kasutate kõrvaklappe, veenduge, et need oleksid nõuetekohaselt ühendatud.

Heli kajab kõne ajal

Vajutage helitugevuse reguleerimiseks helitugevuse nuppu või liikuge teise kohta.

Mobiilsidevõrguühendus või internetiühendus katkeb tihti või heli on ebakvaliteetne

- Veenduge, et te ei blokeeri seadme siseantenni.
- Nõrga signaali või vastuvõtuga alades võib signaali vastuvõtt kaduda. Teie ühenduseprobleemid võivad olla tingitud operaatori tugijaama probleemidest. Minge teise kohta ja proovige uuesti.
- Liikumisel ajal seadme kasutamisel võivad juhtmevabad võrguteenused operaatori tugijaama probleemide tõttu olla blokeeritud.

Aku ei lae korralikult (Samsungi poolt heaks kiidetud laadurid)

- Veenduge, et laadur oleks korrektselt ühendatud.
- Külastage Samsungi teeninduskeskust või volitatud teeninduskeskust ja laske aku välja vahetada. Parema teenusetoe huvides võtke kaasa laadur ja USB-kaabel, mida kasutate. Kui juhtmevaba laadimine ei tööta, võtke ka juhtmevaba laadur kaasa.

Aku tühjeneb kiiremini kui algselt

- Kui seade või aku puutub kokku väga külmade või kuumade temperatuuridega, võib laetuse tase väheneda.
- Akuenergia tarbimine suureneb teatud funktsioonide või rakenduste kasutamisel, nagu GPS, mängud ja internet.
- Akuenergia tarbimisega väheneb aja vältel ka aku laetuse kestus.

Kaamera avamisel ilmuvad veateated

Kaamerarakenduse kasutamiseks peab seadmes olema piisavalt saadaval olevat mäluruumi ja akutoidet. Kui saate kaamera avamisel veateate, proovige järgmist.

- Laadige aku.
- Vabastage osa mäluruumist, teisaldades faile arvutisse või kustutades need seadmest.
- Taaskäivitage seade.

Kui pärast eelmainitud nõuannete proovimist on kaameraga endiselt probleeme, võtke ühendust Samsungi teeninduskeskuse või volitatud teeninduskeskusega.

Foto kvaliteet ei vasta eelkuvale

- Teie fotode kvaliteet võib ümbruskonnast ja pildistamisvõtetest olenevalt erineda.
- Kui pildistate pimedates kohtades, öösel, või sisetingimustes, võib pildile tekkida müra või pildid võivad olla fookusest väljas.

Multimeediumifailide avamisel ilmub veateade

Kui teie seade annab multimeediumifailide avamisel veateate või multimeediumifailid ei avane, proovige järgnevat:

- Vabastage osa mäluruumist, teisaldades faile arvutisse või kustutades need seadmest.
- Veenduge, et muusikafail ei oleks Digital Rights Management (DRM)-kaitsega. Kui see on DRM-kaitsega, veenduge, et teil on vastav litsents või kood failide esitamiseks.

- Veenduge, et seade toetab failivorminguid. Kui failivormingud, nagu DivX või AC3, ei ole toetatud, paigaldage rakendus, mis neid toetab. Seadme toetatud failivormingutega tutvumiseks külastage Samsungi veebisaiti.
- Teie seade toetab fotosid ja videoid, mis on antud seadmega pildistatud. Teiste seadmetega jäädvustatud fotod ja videod ei pruugi korrektselt töötada.
- Teie seade toetab multimeediumifaile, mis teie operaator või lisateenuste pakkujad on heaks kiitnud. Internetis ringlev teatud sisu, nagu helinad, videod või taustpildid, ei pruugi korralikult töötada.

Bluetooth ei tööta korralikult

Kui teist Bluetooth-seadet ei leita või ühenduse loomisel on probleeme või see ei tööta korralikult, proovige järgmist:

- Veenduge, et ühendatav seade on leitav või ühendamiseks saadaval.
- Veenduge, et teie telefon ning teine Bluetoothi seade oleks Bluetoothi maksimaalses toimimisulatuses (10 m).
- Avage oma telefonis **Seaded**, toksake **Ühendused** ja seejärel toksake lülitit **Bluetooth**, et see uuesti sisse lülitada.
- Avage oma telefonis **Seaded**, toksake **Üldine haldus** → **Lähtestamine** → **Lähtesta Wi-Fi ja Bluetoothi seaded** → **Lähtesta seaded**, et võrguseaded lähtestada. Lähtestamise käigus võite kaotada registreeritud andmed.

Kui need nõuanded probleemi ei lahenda, võtke ühendust Samsungi teeninduskeskuse või volitatud teeninduskeskusega.

Seadme arvutiga ühendamisel ei looda ühendust

- Veenduge, et kasutatav USB-kaabel ühildub teie seadmega.
- Veenduge, et teie arvutisse on paigaldatud vajalik draiver ja see on värskendatud.

Teie seade ei suuda tuvastada asukohta

Teatud asukohtades, nagu sisetingimustes, võivad GPS signaalid olla häiritud. Määrake sellistes olukordades asukoha tuvastamiseks seade kasutama Wi-Fi- või mobiilsidevõrku.

Seadmele salvestatud andmed on kadunud

Tehke kõigist seadmele salvestatud olulistest andmetest alati varukoopiad. Vastasel juhul pole kahjustatud või kadunud andmete taastamine võimalik. Samsung ei vastuta seadmesse salvestatud andmete kaotsimineku eest.

Seadme korpuse väliskülje ümbrusesse tekib väike vahe

- See vahe on vajalik tootmiseripära ja võib kaasa tuua osade väikese liikumise või värina.
- Aja jooksul võib osade hõõrdumine tekitada vahe laienemise.

Seadme mälus ei ole piisavalt ruumi

Kustutage ebavajalikud andmed nagu vahemälu, kasutades seadme hoolduse funktsiooni, või kustutage käsitsi rakendusi, mida te ei kasuta, et mäluruumi vabastada.

Avaekraani nuppu ei kuvata

Teatud rakendusi ja funktsioone kasutades võib avaekraani nupp ja navigatsiooniriba ära kaduda. Navigatsiooniribale juurdepääsu saamiseks libistage ekraani allosast üles.

Võite seadme raputamise ajal kõrisevat heli kuulda.

Seadmetel, mille kaameratel on optilise pildistabilisaatori funktsioon või automaatse fookuse funktsioon, võib see heli esineda, kui seotud sisekomponendid kokkupuutesse satuvad. See on seadme omapäradest lähtuv tavapärane tunnus.

Aku eemaldamine

- **Aku eemaldamiseks võtke ühendust volitatud teeninduskeskusega. Aku eemaldamise juhiste saamiseks külastage veebilehte www.samsung.com/global/ecodesign_energy.**
- Ohutuse huvides **ei ole lubatud akut ise eemaldada**. Valesti eemaldatud aku võib kahjustada akut ennast ja seadet, tekitada vigastusi ja muuta seadme ohtlikuks.
- Samsung ei vastuta mistahes vigastuste või kahjude eest (ei lepinguliselt ega kaudselt, sealhulgas hooletus) mis võivad tekkida käesolevate hoiatuste ja juhiste täpselt järgimata jätmisest. Samsung vastutab üksnes surmajuhtumite või vigastuste eest, mille on põhjustanud Samsungi enda hooletus.

Copyright

Copyright © 2026 Samsung Electronics Co., Ltd.

Antud kasutusjuhend on kaitstud rahvusvaheliste autoriõigustega.

Kasutusjuhendi ühtki osa ei tohi reprodutseerida, levitada, tõlkida ega edastada mitte mingil kujul ega mingite vahendite abil, olgu need siis elektroonilised või mehaanilised, sealhulgas kopeerimine, salvestamine või talletamine mis tahes andmete salvestamise ja esitamise süsteemis.

Kaubamärgid

- Samsung ja Samsungi logo on Samsung Electronics Co., Ltd. registreeritud kaubamärgid.
- Bluetooth® on Bluetooth SIG, Inc. rahvusvaheline registreeritud kaubamärk.
- Wi-Fi®, Wi-Fi Direct™, Wi-Fi CERTIFIED™ ja Wi-Fi logo on Wi-Fi Alliance'i registreeritud kaubamärgid.
- Toodeid Dolby Laboratories litsentsi alusel. Dolby, Dolby Atmos ja topelt-D sümbol on Dolby Laboratories kaubamärgid.
- Kõik teised kaubamärgid ja autoriõigused on vastavate omanike omandis.