

SAMSUNG

UŽIVATELSKÁ PŘÍRUČKA

SM-S942B/DS
SM-S947B/DS
SM-S948B/DS

Czech. 02/2026. Rev.1.0

www.samsung.com

Obsah

Úvodní informace

- 5 Rozvržení a funkce zařízení
- 13 Nabíjení baterie
- 18 Nano SIM karta a eSIM
- 21 Zapínání a vypínání zařízení
- 22 Výchozí nastavení
- 22 Používání sítí
- 22 Samsung account
- 23 Přenesení dat z předchozího zařízení (Smart Switch)
- 24 Popis obrazovky
- 31 Oznamovací panel
- 32 Panel rychlého nastavení
- 34 Zachycení obrazovky a záznam obrazovky
- 36 Zadávání textu
- 38 Extrakce textu

Aplikace a funkce

- 39 Instalace nebo odinstalace aplikací
- 40 Galaxy AI
- 50 S Pen (Galaxy S26 Ultra)
- 57 Telefon
- 61 Kontakty
- 64 Fotoaparát
- 79 Galerie
- 84 Bixby
- 85 Více oken (Použití více aplikací najednou)

- 86 Samsung Internet
- 87 Samsung Wallet
- 89 Samsung Health
- 89 Samsung Notes
- 93 Samsung Members
- 93 Samsung Kids
- 94 Samsung Global Goals
- 94 Samsung TV Plus
- 94 Samsung Find
- 95 Samsung Shop
- 95 Samsung News
- 96 Galaxy Store
- 97 Galaxy Wearable
- 97 PENUP (Galaxy S26 Ultra)
- 98 Kalendář
- 98 Reminder
- 99 Záznamník
- 100 Moje soubory (Kontrola a správa souborů)
- 100 Hodiny
- 100 Kalkulačka
- 101 Počasí
- 102 Gaming Hub
- 103 Game Booster (Konfigurace herního prostředí)
- 105 SmartThings
- 106 Sdílení obsahu
- 107 Music Share

- 108 Smart View (Zrcadlení na obrazovku televizoru)
- 109 Samsung DeX
- 111 Aplikace Google

Nastavení

- 112 Úvod
- 112 Přihlásit k zařízení Galaxy
- 112 Připojení
 - 114 Wi-Fi
 - 115 Bluetooth
 - 117 NFC a bezkontaktní platby
 - 118 Spořič dat
 - 118 Sítě povolené pro aplikace
 - 118 Mobilní hotspot
 - 119 Další nastavení připojení
- 121 Připojená zařízení
- 122 Galaxy AI
- 122 Režimy a rutiny
 - 122 Používání režimů
 - 123 Použití rutinních úkonů
- 124 Zvuky a vibrace
 - 125 Kvalita zvuku a efekty
 - 125 Samostatný zvuk aplikace
- 126 Oznámení
- 126 Displej
 - 128 Plynulost pohybu
 - 128 Změna režimu obrazovky a nastavení barvy displeje
- 129 Baterie
- 130 Pozadí a styl
- 131 Motivy
- 131 Domovská obrazovka
- 132 Zamykací obrazovka a AOD
 - 133 Rozšířené odemknutí
 - 133 Always On Display (Zobrazení informací, když je displej vypnutý)
- 134 Zabezpečení a soukromí
 - 135 Rozpoznání obličeje
 - 137 Rozpoznání otisků prstu
 - 139 Zabezpečené Wi-Fi
 - 140 Zabezpečená složka
 - 143 Samsung Pass
- 144 Umístění
- 145 Bezpečnost a nouzové situace
- 146 Účty a zálohování
 - 146 Samsung Cloud
- 147 Služby Google
- 148 Rozšířené funkce
 - 149 Pohyby a gesta
 - 150 Efekty videa
 - 150 Galaxy avatar
 - 151 Dual Messenger
- 152 Digitální pohoda a rodičovská kontrola
- 152 Péče o zařízení
- 153 Aplikace
- 154 Obecná správa
- 155 Usnadnění
- 155 Aktualizace softwaru
- 156 O telefonu

Upozornění ohledně používání

- 157 Opatření pro používání zařízení
- 160 Poznámky k obsahu balení a příslušenství
- 161 Údržba odolnosti proti vodě a prachu
- 162 Situace, ve kterých se zařízení přehřívá, a jejich řešení
- 165 Jak zjistit informace o spotřebě energie v pohotovostním režimu pro tento produkt

Dodatek

- 166 Usnadnění
- 181 Řešení problémů
- 187 Vyjmutí baterie

Úvodní informace

Rozvržení a funkce zařízení

► Galaxy S26 Ultra:

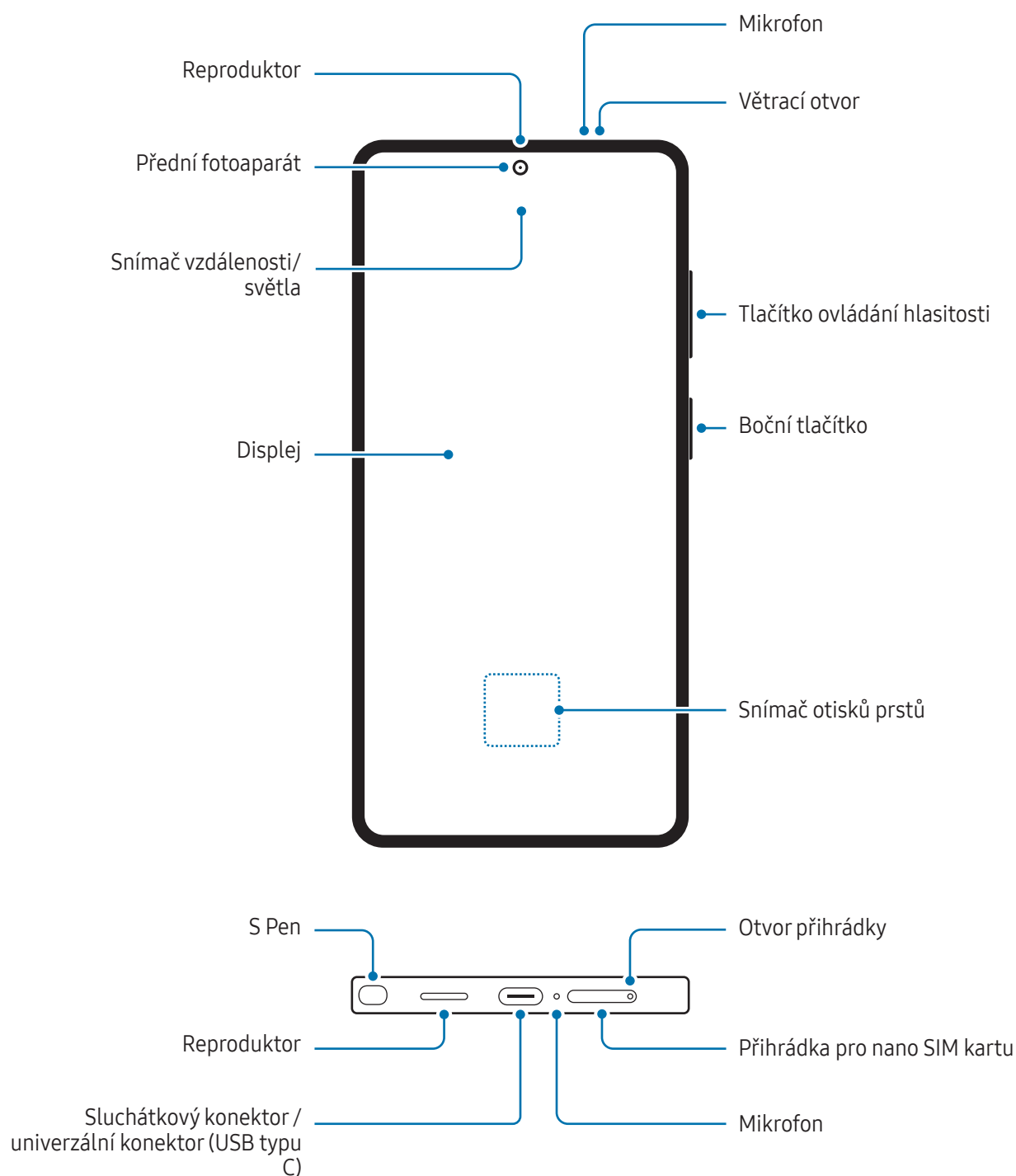

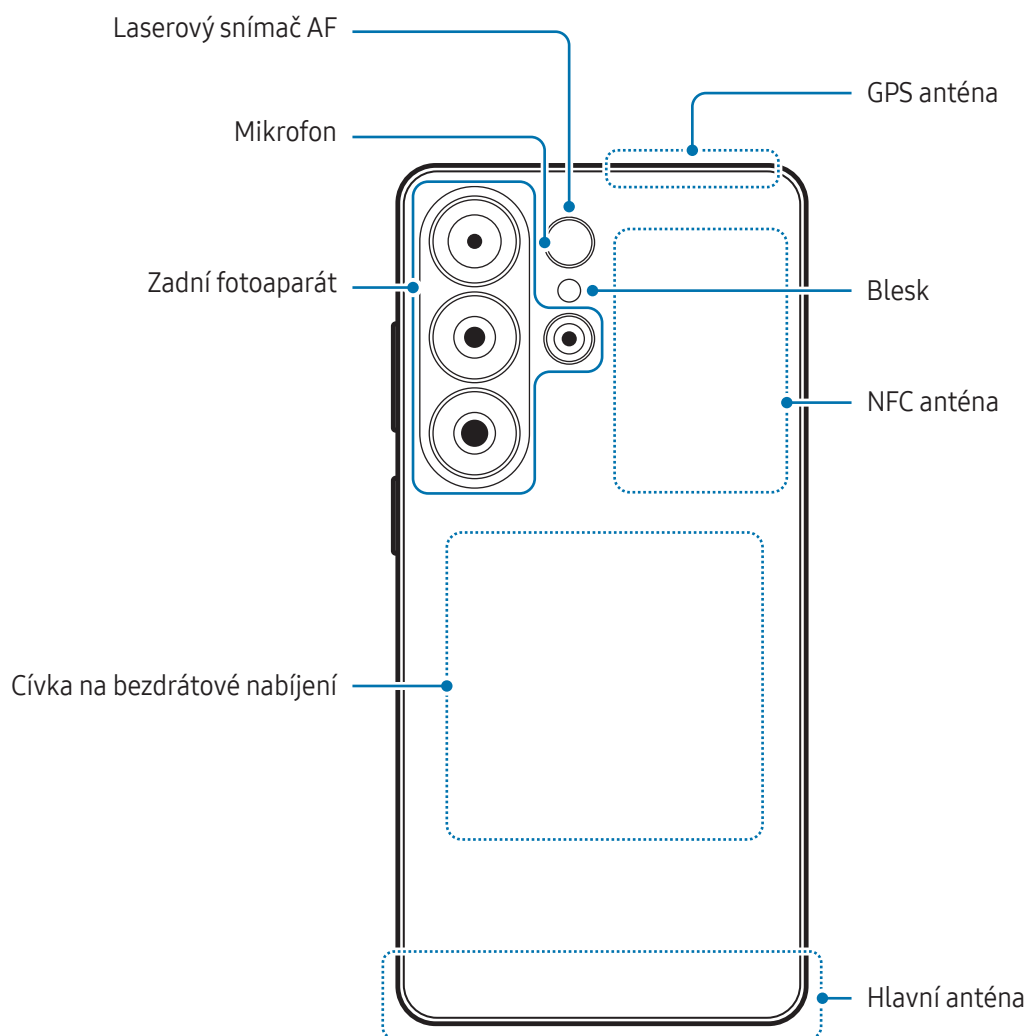

► Galaxy S26+:

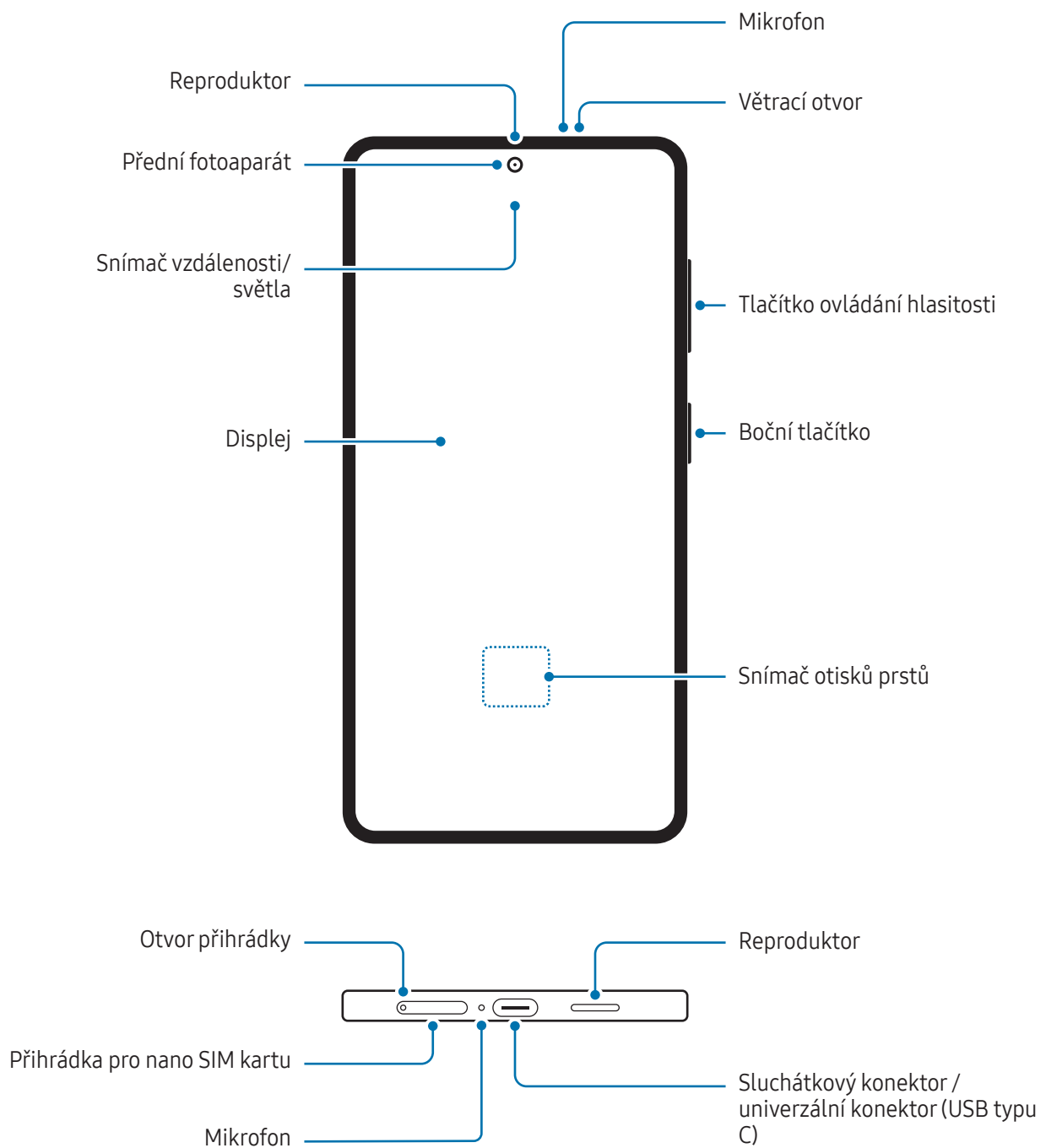

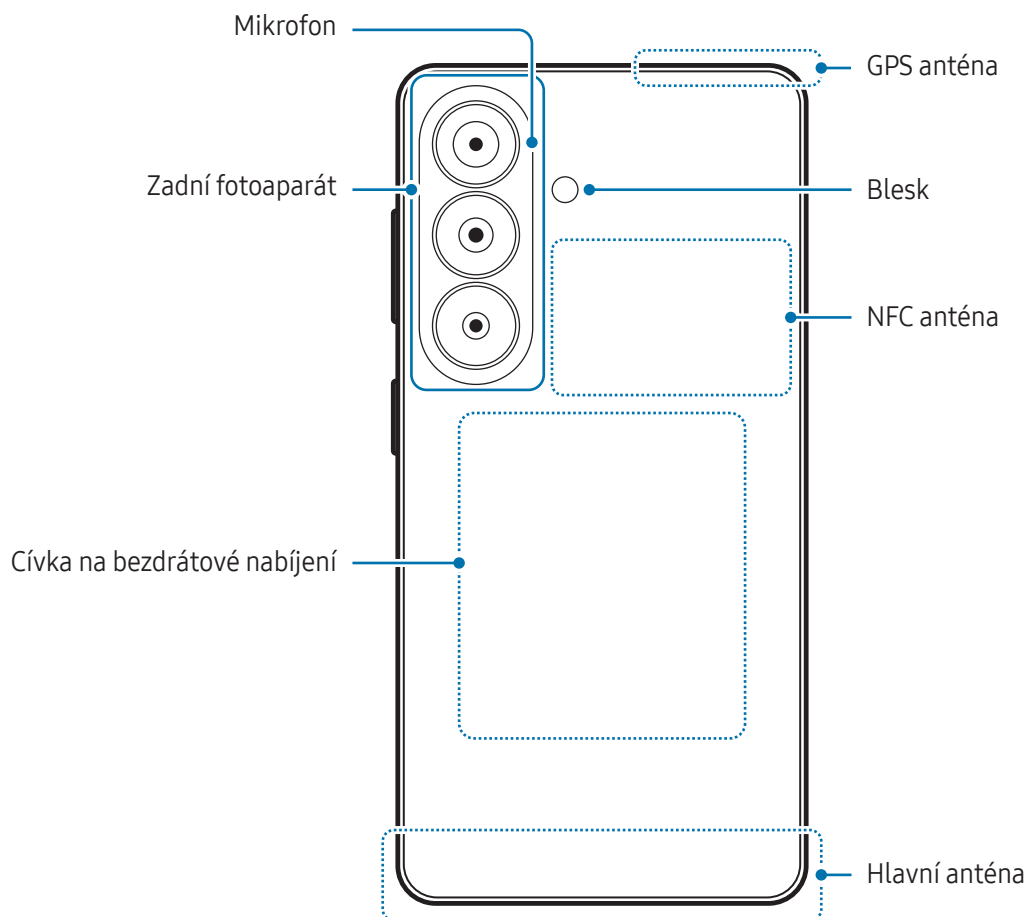

► Galaxy S26:

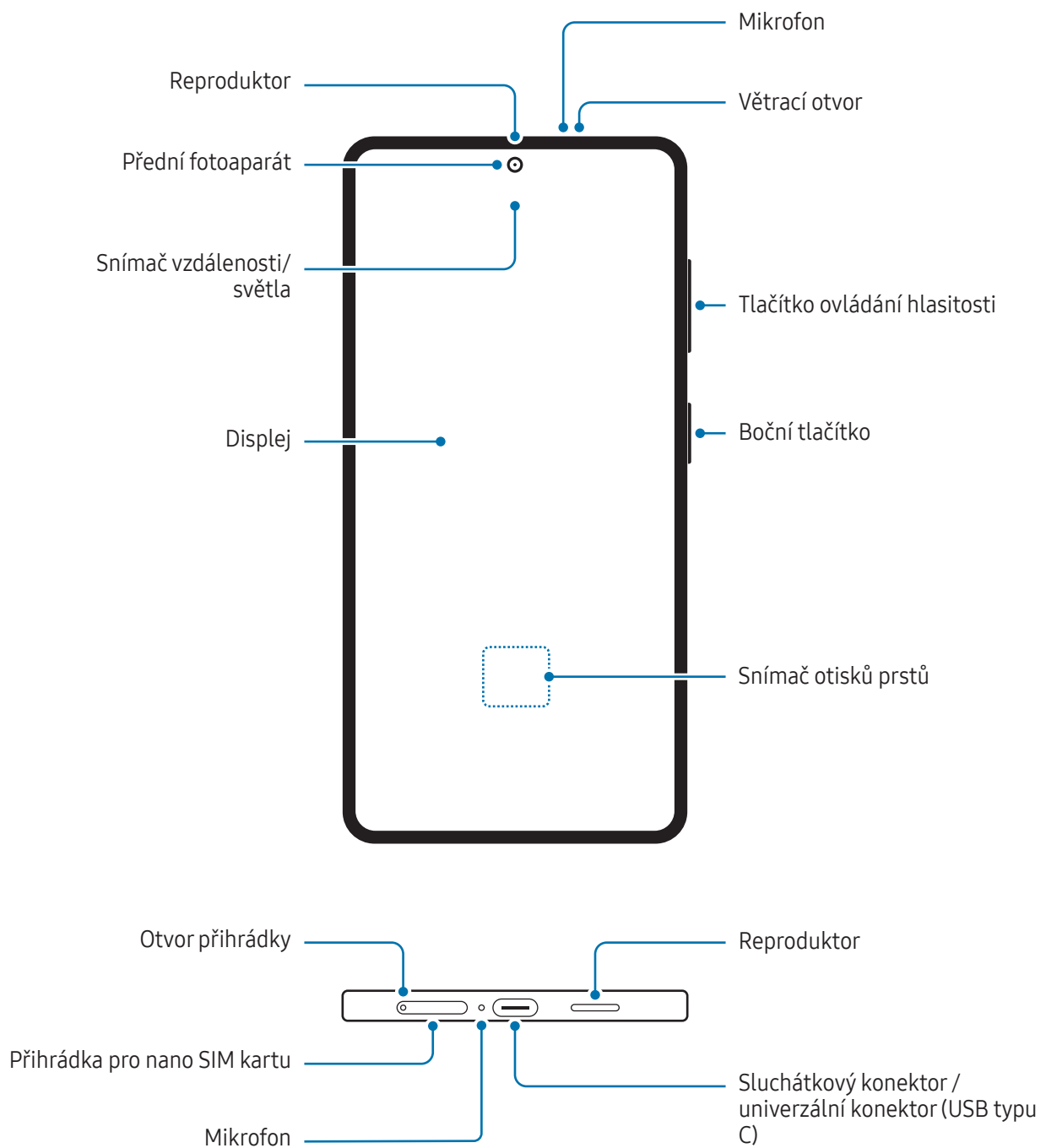

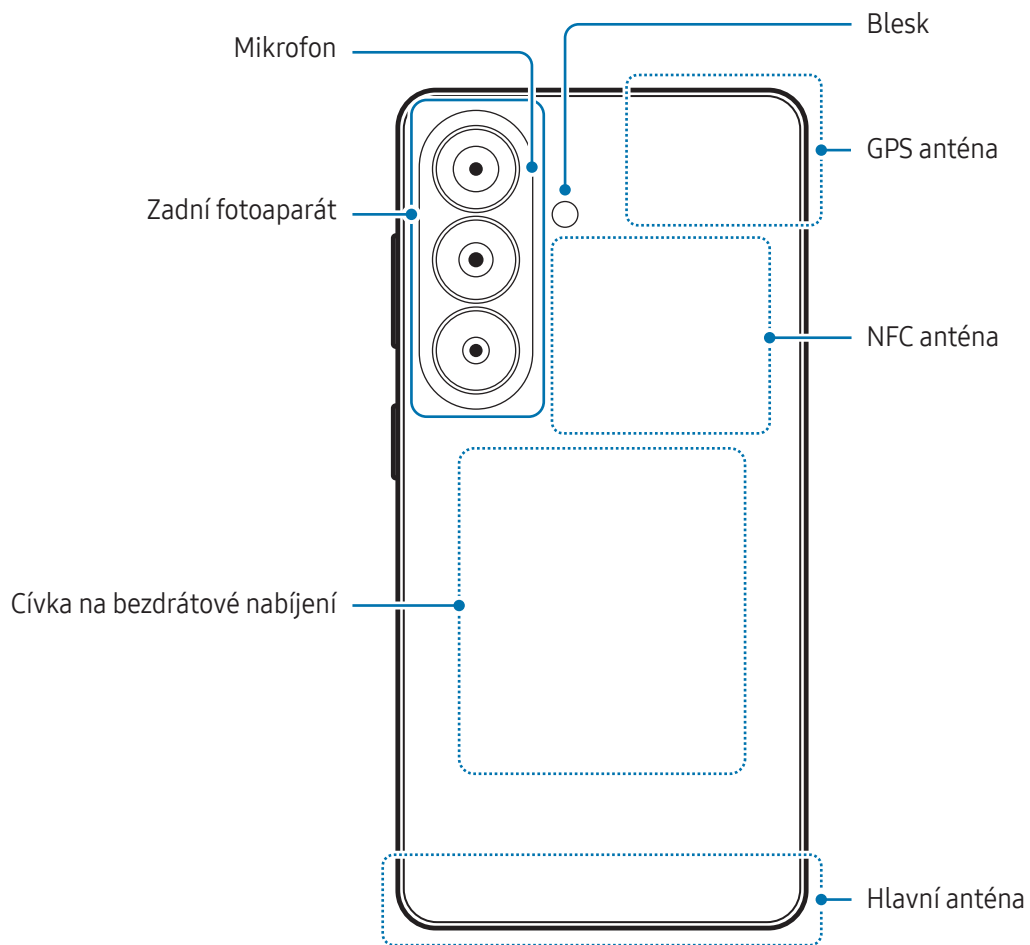



- Při používání reproduktorů, například při přehrávání mediálních souborů nebo použití telefonu s hlasitým odposlechem, si neumísťujte zařízení do blízkosti uší.
- Dávejte pozor, abyste objektiv fotoaparátu nevystavovali silnému zdroji světla, jako je přímé sluneční světlo nebo laser. Pokud byste objektiv fotoaparátu vystavili silnému zdroji světla, jako je přímé sluneční světlo, mohlo by dojít k poškození snímače obrazu fotoaparátu. Poškozený snímač obrazu je neopravitelný a bude mít za následek vznik teček nebo skvrn na snímcích.
- Nepoužívejte zařízení, pokud jsou některé jeho části poškozené nebo rozbité, například sklo nebo akrylátové tělo, protože by mohlo dojít ke zranění. Používejte zařízení teprve po opravě v servisním centru Samsung nebo v autorizovaném servisním centru.
- Pokud do mikrofonu, reproduktoru či přijímače pronikne prach nebo cizí materiály, nebo pokud jsou tyto součásti zakryté, může dojít ke ztlumení zvuku zařízení nebo některé funkce nemusí fungovat. Pokud se pokusíte odstranit prach nebo cizí materiály ostrým předmětem, mohlo by dojít k poškození zařízení a změně jeho vzhledu.



- V následujících situacích může dojít k problémům s připojením a k vybití baterie:
 - Pokud do oblasti antény zařízení nalepíte kovové samolepky
 - Pokud na zařízení nasadíte kryt zařízení vyrobený z kovového materiálu
 - Pokud při používání určitých funkcí, jako jsou hovory nebo mobilní datové připojení, zakryjete oblast antény zařízení rukama nebo jinými předměty
- Pokud je větrací otvor zakrytý příslušenstvím, například ochrannou fólií nebo nálepkou, mohou se během hovorů nebo přehrávání médií objevit nežádoucí zvuky.
- Nezakrývejte snímač vzdálenosti/světla příslušenstvím, jako jsou chrániče nálepky nebo kryt. Mohlo by dojít k selhání senzoru.
- V horní části zařízení může během hovorů kvůli činnosti snímače vzdálenosti blikat světlo.

Hardwarová tlačítka

Tlačítko	Funkce
Boční tlačítko	<ul style="list-style-type: none"> • Když je zařízení vypnuté, zapnete jej stisknutím a podržením. • Stisknutím tohoto tlačítka zapnete nebo zamknete obrazovku. • Dvojím stisknutím nebo stisknutím a podržením otevřete nastavenou aplikaci nebo funkci.
Boční tlačítko + tlačítko pro snížení hlasitosti	<ul style="list-style-type: none"> • Současným stisknutím pořídíte snímek obrazovky. • Současným stisknutím a podržením vypnete zařízení.

Nastavení bočního tlačítka

Vyberte aplikaci nebo funkci, která se má spouštět dvojím stisknutím bočního tlačítka nebo stisknutím a podržením bočního tlačítka.

Otevřete **Nastavení**, klepněte na položku **Rozšířené funkce** → **Boční tlačítko** a vyberte požadovanou možnost.

Softwarová tlačítka

Po zapnutí obrazovky se ve spodní části obrazovky zobrazí softwarová tlačítka. Další informace najdete v části [Navigační panel \(softwarová tlačítka\)](#).

Nabíjení baterie

Před prvním použitím nebo po delší době, kdy jste zařízení nepoužívali, je nutné nabít baterii.

Kabelové nabíjení

Připojte kabel USB k napájecímu adaptéru USB a zapojte kabel do univerzálního konektoru zařízení, aby se mohla nabít baterie. Po úplném nabití odpojte nabíječku od zařízení.

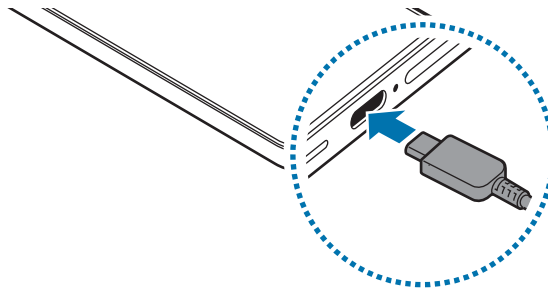

Bezdrátové nabíjení

Toto zařízení je vybaveno integrovanou cívkou na bezdrátové nabíjení. Baterii můžete nabíjet pomocí bezdrátové nabíječky (prodává se samostatně).

Umístěte zadní část zařízení na střed bezdrátové nabíječky, abyste nabili baterii. Po úplném nabití odpojte zařízení od bezdrátové nabíječky.

Na panelu oznámení se zobrazí odhadovaná doba nabíjení. Skutečná doba nabíjení předpokládá, že se zařízení nepoužívá, a může se lišit v závislosti na podmínkách nabíjení. V závislosti na typu příslušenství nebo krytu nemusí být bezdrátové nabíjení plynulé. Pro stabilní bezdrátové nabíjení se doporučuje oddělit kryt nebo příslušenství od zařízení.



Opatření pro bezdrátové nabíjení

Pokud byste nedodržovali bezpečnostní opatření, zařízení by se nemuselo správně nabíjet nebo by se mohlo přehřívat, případně by mohlo dojít k poškození zařízení a karet.

- Neumisťujte zařízení na bezdrátovou nabíječku tak, aby se mezi zadní částí zařízení a krytem zařízení nacházela kreditní karta nebo karta pro identifikaci na rádiové frekvenci (RFID) (například kartička na dopravu nebo karta, která slouží jako klíč).
- Neumisťujte zařízení na bezdrátovou nabíječku, když se mezi zařízením a bezdrátovou nabíječkou nacházejí vodivé materiály, například kovové předměty a magnety.



- Pokud budete používat bezdrátovou nabíječku v oblastech se slabým signálem sítě, můžete ztratit příjem signálu sítě.
- Doporučuje se používat bezdrátové nabíječky schválené společností Samsung. Používání jiných bezdrátových nabíječek může vést k nesprávnému nabíjení.

Rychlé nabíjení

Použijte super rychlou nabíječku nebo rychlou nabíječku. Pro použití funkce rychlého bezdrátového nabíjení použijte nabíječku a komponenty, které tuto funkci podporují.

Stav připojení nabíječky můžete zkontrolovat tím, že otevřete **Nastavení** a klepnete na položku **Baterie**.



- Pokud rychlé nabíjení nebude fungovat, otevřete **Nastavení**, klepněte na položku **Baterie** → **Nastavení nabíjení** a poté zkontrolujte, zda je požadovaná funkce zapnutá. Také zkontrolujte, zda je kabel USB a napájecí adaptér USB správně připojen.
- Baterii můžete nabíjet rychleji, pokud je zařízení nebo jeho obrazovka vypnutá.
- Pokud je bezdrátová nabíječka vybavena vnitřním ventilátorem, může ventilátor během rychlého bezdrátového nabíjení vydávat hluk. Pomocí **Rutiny** přidejte rutinní úkon pro nastavení automatického vypnutí funkce rychlého bezdrátového nabíjení v přednastaveném čase. Když se funkce rychlého bezdrátového nabíjení vypne, ztlumí se hluk ventilátoru nabíječky i kontrolka.

Bezdrátové sdílení napájení

Pomocí baterie svého telefonu můžete nabít i jiné zařízení. Druhé zařízení můžete nabíjet dokonce i během nabíjení vašeho telefonu. V závislosti na typu používaného příslušenství nebo krytu nemusí funkce Bezdrátové sdílení napájení fungovat správně. Před použitím této funkce se doporučuje sejmout používané příslušenství a kryt.

- 1 Otevřete aplikaci **Nastavení**, klepněte na možnost **Baterie** → **Bezdrátové sdílení napájení** a klepnutím na přepínač funkci zapněte.
- 2 Položte druhé zařízení na váš telefon, zadní stranou na zadní stranu.
- 3 Až nabíjení dokončíte, odpojte druhé zařízení od svého telefonu.

 Při sdílení napájení nepoužívejte sluchátka. Mohlo by to nepříznivě působit na blízka zařízení.



- Umístění cívky na bezdrátové nabíjení se může lišit v závislosti na zařízení. Nastavte zařízení tak, aby se nabíjecí cívky správně připojily.
- Některé funkce nejsou během sdílení napájení k dispozici.
- Pomocí funkce bezdrátového nabíjení lze nabíjet pouze zařízení, která ji podporují. Některá zařízení se nabít nemusí. Chcete-li si zkontrolovat zařízení, která podporují funkci Bezdrátové sdílení napájení, navštivte webové stránky Samsung.
- Pokud má být nabití úplné, ani jedno zařízení tou dobou nepřemísťujte a nepoužívejte.
- Úroveň nabití druhého zařízení může být nižší, než by odpovídalo kapacitě, kterou mu poskytl váš telefon.
- Pokud nabíjíte druhé zařízení současně s vaším telefonem, v závislosti na typu nabíječky se může snížit rychlost nabíjení, nebo se zařízení nemusí nabít na plnou kapacitu.
- Rychlost nebo účinnost nabíjení se může lišit v závislosti na stavu telefonu nebo okolním prostředí.

Nastavení omezení pro sdílení napájení

Zařízení se dá nastavit tak, aby zastavilo sdílení napájení, když zbývající úroveň nabití baterie klesne pod určitou úroveň.

Otevřete **Nastavení**, klepněte na položku **Baterie** → **Bezdrátové sdílení napájení** → **Limit baterie** a pak nastavte omezení.

Snížení spotřeby baterie

Zařízení nabízí různé možnosti, které pomáhají šetřit energií baterie.

- Optimalizujte zařízení pomocí funkce péče o zařízení.
- Když zařízení nepoužíváte, vypněte stisknutím bočního tlačítka obrazovku.
- Zapněte režim úspory energie.
- Zavřete aplikace, které nepotřebujete.
- Když nepoužíváte funkci Bluetooth, vypněte ji.
- Vypněte automatickou synchronizaci aplikací, které se mají synchronizovat.
- Zkraťte dobu podsvícení.
- Snižte jas obrazovky.

Tipy a opatření týkající se nabíjení baterie



- Používejte pouze baterii schválenou společností Samsung a navrženou výhradně pro vaše zařízení. Nekompatibilní baterie mohou způsobit vážná poranění nebo poškození zařízení.

- Doporučuje se používat pouze nabíječky a kabely schválené společností Samsung a navržené výhradně pro vaše zařízení. Používání nekompatibilních nabíječek nebo kabelů může vést ke zranění nebo poškození zařízení.



- Nesprávné připojení nabíječky může způsobit vážné poškození zařízení. Na poškození způsobená nesprávným použitím se nevztahuje záruka.

- Doporučuje se používat pouze kabel USB typu C dodaný se zařízením. Používání kabelu mikro USB může způsobit poškození zařízení.

- Pokud byste zařízení nabíjeli, když je univerzální konektor mokrý, mohlo by dojít k poškození zařízení. Než začnete zařízení nabíjet, univerzální konektor důkladně osušte.



- Pokud přístroj nepoužíváte, odpojte nabíječku, ušetříte tak energii. Nabíječka nemá vypínač, proto ji musíte odpojit od zásuvky, aby se přerušil přívod energie. Nabíječka by měla během nabíjení zůstat v blízkosti elektrické zásuvky a měla by být snadno dostupná.
- Doporučuje se používání nabíječky schválené společností Samsung, která zaručuje výkon nabíjení.
- Pokud je baterie zcela vybitá, zařízení se nemůže zapnout okamžitě po připojení nabíječky. Před tím, než zařízení zapnete, nechte vybitou baterii několik minut nabíjet.
- Používáte-li více aplikací najednou, síťové aplikace nebo aplikace, které vyžadují připojení k jinému zařízení, dojde k rychlému vybití baterie. Chcete-li se vyhnout ztrátě napájení během přenosu dat, vždy používejte tyto aplikace po plném nabití baterie.
- Použití jiného zdroje napájení, než je nabíječka, například počítače, může mít za následek nižší rychlost nabíjení způsobenou nižším elektrickým proudem.
- Během nabíjení můžete zařízení používat, ale plné nabití baterie může trvat delší dobu.
- Pokud je napájení zařízení během nabíjení nestabilní, displej nemusí fungovat. Pokud k tomu dojde, odpojte nabíječku od zařízení.
- Během nabíjení může dojít k zahřátí zařízení a nabíječky. To je normální a nemělo by to mít žádný vliv na životnost ani výkon zařízení. Pokud se baterie zahřeje více, než je obvyklé, může nabíječka přestat nabíjet.
- Pokud se zařízení nenabíjí správně, vezměte zařízení a nabíječku do servisního střediska Samsung nebo autorizovaného servisního střediska.

Nano SIM karta a eSIM

Vložte nano SIM kartu nebo si stáhněte eSIM kartu od vašeho poskytovatele.

Na rozdíl od fyzické nano SIM karty je eSIM integrovaná digitální SIM karta. Chcete-li mít pro jedno zařízení dvě telefonní čísla nebo dva operátory, vložte jinou nano SIM kartu nebo si stáhněte další eSIM kartu.



- Dostupnost eSIM karty závisí na regionu, poskytovateli nebo modelu.
- Některé služby, které vyžadují síťové připojení, nemusí být v závislosti na poskytovateli k dispozici.
- Použití nano-SIM karty i eSIM karty nebo dvou eSIM karet může mít v některých oblastech za následek nižší rychlost přenosu dat.

Vložení nano SIM karty

► Galaxy S26 Ultra:

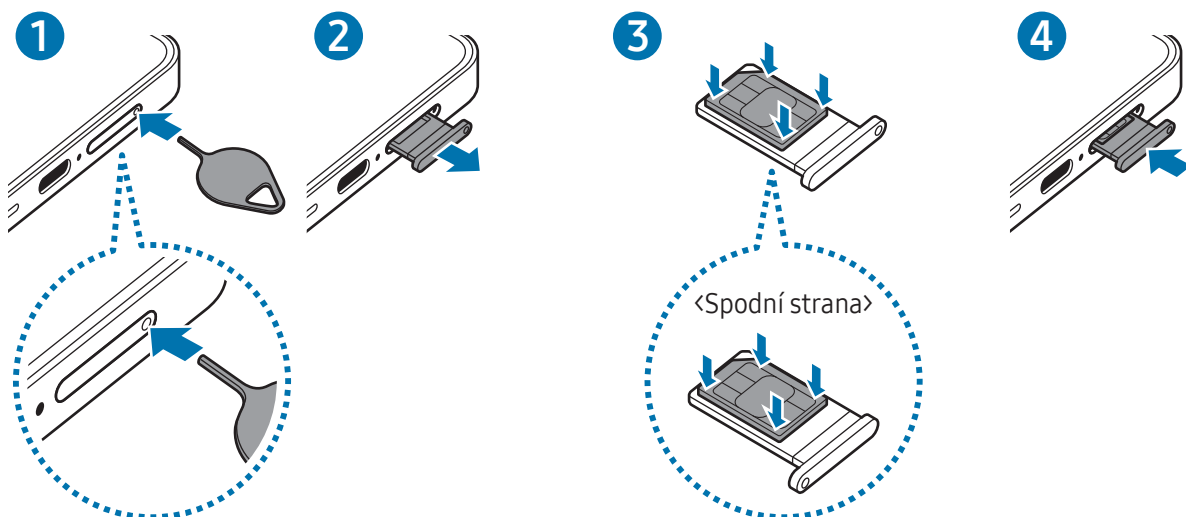

► Galaxy S26+, Galaxy S26:

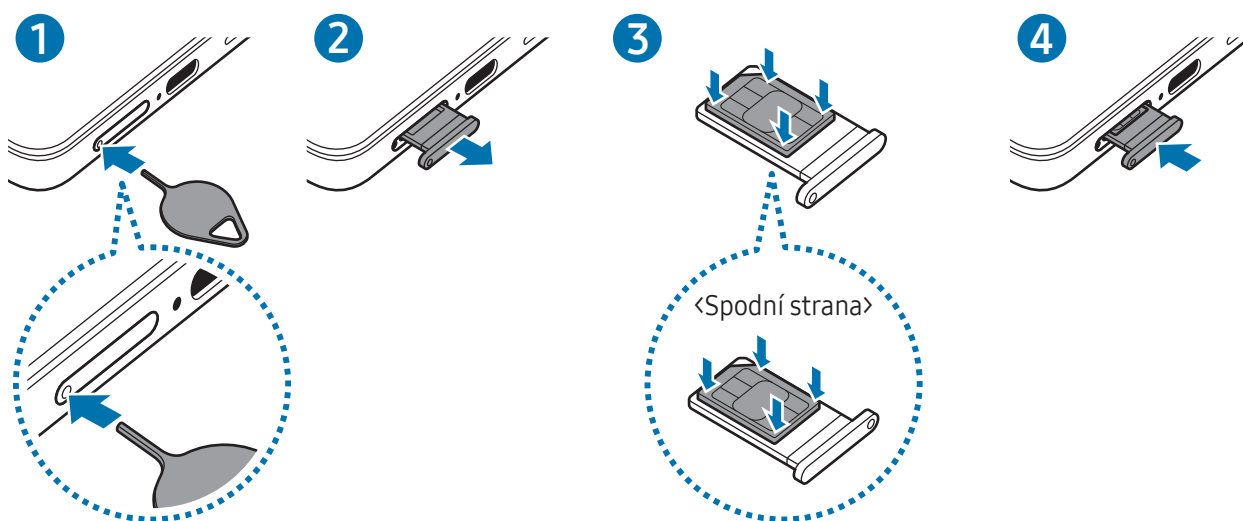

- 1 Zásunutím kolíčku na vysunutí do otvoru v přihrádce tuto přihrádku uvolníte.
- 2 Vysuňte přihrádku jemně ze slotu na přihrádku.
- 3 Vložte nano SIM kartu do přihrádky zlatými kontakty směrem nahoru a jemným zatlačením nano SIM karty do přihrádky ji zajistěte.
- 4 Přihrádku zasuňte zpět do slotu na přihrádku.

- ❗
 - Přihrádku uvolníte zásunutím kolíčku na vysunutí do **otvoru přihrádky**.
 - Používejte pouze nano-SIM karty.
 - Buďte opatrní, abyste neztratili nano SIM kartu a neumožnili jiným osobám, aby ji používaly. Společnost Samsung neodpovídá za žádné škody nebo potíže způsobené ztrátou nebo odcizením karet.
 - Kolíček na vysunutí zasouvejte kolmo k otvoru. Jinak by mohlo dojít k poškození zařízení.
 - Pokud karta není do přihrádky upevněna pevně, mohla by nano SIM karta z přihrádky vyklouznout nebo vypadnout.
 - Pokud vložíte přihrádku do svého zařízení, zatímco je přihrádka mokrá, může dojít k poškození zařízení. Vždy se ujistěte, že je přihrádka suchá.
 - Zcela zasuňte přihrádku do slotu na přihrádku a dbejte na to, aby do zařízení nemohla proniknout tekutina.

Stažení eSIM karty

Otevřete **Nastavení**, klepněte na položku **Připojení** → **Správce SIM** → **Přidat eSIM**, a poté postupujte podle pokynů na displeji pro stažení eSIM.

Pokud vám váš poskytovatel poskytl QR kód, otevřete **Nastavení**, klepněte na položku **Připojení** → **Správce SIM** → **Přidat eSIM** → **Skenovat QR kód** a poté naskenujte QR kód.

Správce SIM

Otevřete **Nastavení** a klepněte na položku **Připojení** → **Správce SIM**.

- **SIM karty:** Aktivuje nano SIM kartu, kterou chcete použít, a přizpůsobuje nastavení nano SIM karty.
- **eSIM:** Stáhněte si nebo aktivujte eSIM kartu.
- **Preferované SIM karty:** Když jsou aktivovány dvě karty, můžete určit konkrétní karty SIM pro některé funkce, například na hlasové hovory.
- **Přepínání dat:** Nastaví zařízení tak, aby používalo jinou SIM kartu pro datové služby, pokud se preferovaná SIM karta nemůže připojit k síti.
 Za využívání této funkce mohou být účtovány další poplatky.
- **Další nastavení SIM karty:** Přizpůsobení dalších nastavení.
- **Soukromí:** Přečtěte si oznámení o ochraně soukromí a smluvní podmínky.

Zapínání a vypínání zařízení



Na místech, na kterých je zakázáno používání bezdrátových zařízení (například v letadle nebo v nemocnici), dodržujte veškerá upozornění a pokyny zaměstnanců.

Zapnutí zařízení

Na několik sekund stiskněte a podržte boční tlačítko, abyste zařízení zapnuli.

Vypnutí zařízení

1 Chcete-li zařízení vypnout, stiskněte zároveň boční tlačítko a tlačítko pro snížení hlasitosti a podržte je. Případně otevřete panel rychlého nastavení a klepněte na ikonu Vypnout (🔌).

2 Klepněte na položku **Vypnout** → **Vypnout**.

Chcete-li zařízení restartovat, klepněte na položku **Restartování** → **Restartování**.



Pokud chcete nastavit vypnutí zařízení při stisknutí a podržení bočního tlačítka, klepněte na možnost **Nastavení bočního tlačítka** → **Dlouhé stisknutí** → **Menu Vypnout**.

Nucený restart

Pokud zařízení zamrzlo a neodpovídá, stiskněte zároveň boční tlačítko a tlačítko pro snížení hlasitosti a podržte je déle než 7 sekund, abyste zařízení restartovali.

Nouzová volání a lékařské informace

Můžete uskutečnit nouzové volání nebo zkontrolovat uložené lékařské informace.

Stiskněte a podržte zároveň boční tlačítko a tlačítko pro snížení hlasitosti a pak klepněte na tlačítko **Tísňové volání** nebo **Zdravotní informace**. Případně otevřete panel rychlého nastavení a klepněte na ikonu Vypnout (🔌) → **Tísňové volání** nebo **Zdravotní informace**.



Pokud chcete spravovat svoje lékařské údaje a nouzové kontakty, otevřete **Nastavení** a klepněte na položku **Bezpečnost a nouzové situace**.

Výchozí nastavení

Při prvním zapnutí zařízení nebo po resetování dat nastavte zařízení podle pokynů na obrazovce.



Pokud se nepřipojíte k síti Wi-Fi, je možné, že během počátečního nastavení nebudete moci nastavit některé funkce zařízení.

Používání sítí

Můžete použít sítě, jako je Wi-Fi, Bluetooth, NFC nebo mobilní síť.

Otevřete **Nastavení**, klepněte na **Připojení** a poté klepnutím na přepínač požadované sítě ji zapněte.

U mobilní sítě klepněte na **Využití dat** a klepnutím na spínač **Mobilní data** ji zapněte.

Pokud síť nepoužíváte, klepnutím na spínač ji vypněte.



Dostupnost některých funkcí závisí na modelu.

Samsung account

Pomocí účtu Samsung můžete využívat řadu služeb Samsung, které jsou poskytovány prostřednictvím mobilních zařízení, televizorů a internetových stránek Samsung.

Chcete-li si přečíst seznam služeb, které můžete se svým účtem Samsung používat, navštivte account.samsung.com.

- 1 Otevřete **Nastavení** a klepněte na položku **Přihlásit k zařízení Galaxy**.
Případně otevřete **Nastavení** a klepněte na položku **Účty a zálohování** → **Správa účtů** → **Přidat účet** → **Samsung account**.
- 2 Přihlaste se do účtu Samsung. Nemáte-li účet Samsung, klepněte na položku **Zapomněli jste heslo nebo nemáte účet?** → **Vytvořit účet**.

Vyhledání ID a obnovení hesla

Pokud zapomenete ID nebo heslo vašeho účtu Samsung, klepněte na položku **Zapomněli jste heslo nebo nemáte účet?** → **Zapomenuté ID** nebo **Zapomenuté heslo** na přihlašovací obrazovce účtu Samsung. Vyhledat svoje ID nebo obnovit heslo můžete po zadání požadovaných informací.

Odhlášení od účtu Samsung

Když se odhlásíte od svého účtu Samsung, budou ze zařízení odstraněna také vaše data, například kontakty a události.

- 1 Otevřete **Nastavení** a klepněte na položku **Účty a zálohování** → **Správa účtů**.
- 2 Klepněte na položku **Samsung account** → **Můj profil** a pak na položku **Odhlásit** dole na obrazovce.
- 3 Klepněte na položku **Odhlásit** → **Potvrdit**.
- 4 Zadejte heslo k účtu Samsung a klepněte na **OK**.

Přenesení dat z předchozího zařízení (Smart Switch)

Přenešete data ze svého předchozího zařízení pomocí kabelu USB nebo bezdrátově. Data můžete přenést také z externího úložiště nebo počítače.



Otevřete **Nastavení**, klepněte na položku **Účty a zálohování** → **Přenést data pro nast. zařízení** a poté přenešete data podle pokynů na obrazovce.

Podrobnosti a omezení najdete na stránkách www.samsung.com/smartswitch.

- Pokud chcete přenést data pomocí externího úložiště, klepněte na ikonu Externí úložiště (📁).
 - Pokud chcete zkontrolovat přenesená data, klepněte na ikonu Další možnosti (⋮) → **Výsledek přenosu**.
-  • Některá zařízení nebo počítače tuto funkci nemusejí podporovat.
- Společnost Samsung bere autorská práva vážně. Přenášejte pouze takový obsah, který máte ve svém vlastnictví nebo na jehož přenos máte právo.

Popis obrazovky

Ovládání obrazovky

- Klepnutí: Klepněte na obrazovku.
 - Dotknutí a podržení: Klepněte na obrazovku a podržte po dobu přibližně 2 sekund.
 - Přetažení: Klepněte na položku, podržte ji a přesuňte do jiného místa.
 - Dvojitě klepnutí: Dvakrát klepněte na obrazovku.
 - Přejetí: Táhněte nahoru, dolů, doleva nebo doprava.
 - Roztažení a uchopení prsty: Roztáhněte nebo přiblížte dva prsty na obrazovce.
-  • Zabraňte styku displeje s jinými elektrickými zařízeními. Elektrostatické výboje mohou způsobit poruchu displeje.
- Aby nedošlo k poškození displeje, neklepejte na něj ostrými předměty a netlačte příliš silně prsty nebo jiným objektem.
 - Doporučujeme na displeji nebo na jeho částech nezobrazovat nehybnou grafiku po delší dobu. Mohlo by to mít za následek vypálení obrazu na obrazovce nebo objevování „duchů“.
-  Zařízení nemusí rozpoznat dotykové ovládání v blízkosti okrajů obrazovky, které se nachází mimo oblast dotykového vstupu.

Navigační panel (softwarová tlačítka)

Po zapnutí obrazovky se na navigačním panelu ve spodní části obrazovky zobrazí softwarová tlačítka. Softwarová tlačítka jsou ve výchozím nastavení nastavena na tlačítko Nedávné, tlačítko Domů a tlačítko Zpět. Funkce tlačítek se mohou změnit podle právě používané aplikace nebo podle prostředí použití.

Tlačítko	Funkce
Nedávné ()	Klepnutím otevřete seznam posledních aplikací.
Domů (○)	<ul style="list-style-type: none"> • Klepnutím se vraťte na domovskou obrazovku. • Klepnutím a podržením spustíte Circle to Search. Klepněte nebo nakreslete kruh kolem obrázku nebo textu.
Zpět (<)	Klepnutím na tlačítko se vraťte na předchozí obrazovku.

Skrytí navigačního panelu

Skrytím navigačního panelu můžete zkontrolovat soubory nebo používat aplikace na širší obrazovce. Otevřete **Nastavení** a klepněte na položku **Displej** → **Navigační panel** → **Gesta potažení**.

Domovská obrazovka a obrazovka Aplikace

Domovská obrazovka představuje počáteční bod přístupu ke všem funkcím zařízení. Zobrazuje nástroje, zkratky aplikací a další položky.

Na obrazovce Aplikace jsou zobrazeny ikony všech aplikací, včetně nově nainstalovaných aplikací.

Přepínání mezi domovskou obrazovkou a obrazovkou Aplikace

Na domovské obrazovce tažením nahoru otevřete obrazovku Aplikace.

Pro návrat na domovskou obrazovku táhněte nahoru nebo dolů na obrazovce Aplikace. Můžete také klepnout na tlačítko Domů (○) nebo tlačítko Zpět (<).

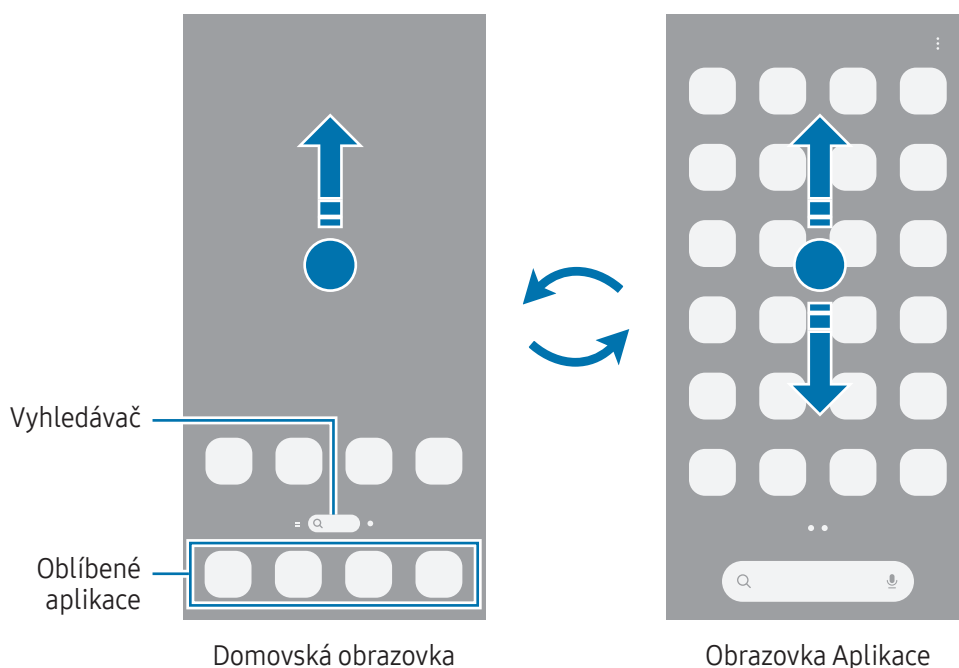

Pokud na domovskou obrazovku přidáte tlačítko Aplikace, budete moci klepnutím na toto tlačítko otevřít obrazovku Aplikace. Na domovské obrazovce klepněte na prázdnou oblast, podržte ji, klepněte na položku **Nastavení** a potom klepnutím zapněte přepínač **Zobrazit tlačítko obrazovky Aplikace na Domovské obrazovce**. Tlačítko Aplikace (⋮) se připevní do horní části domovské obrazovky.

Upravování domovské obrazovky

Chcete-li zobrazit možnosti úprav, klepněte na domovské obrazovce na prázdnou oblast a podržte ji nebo přitáhněte prsty k sobě. Můžete nastavit tapetu, přidávat nástroje a další.

- **Pozadí a styl:** Změní nastavení tapety domovské obrazovky a zamknuté obrazovky.
- **Motivy:** Změna motivu zařízení. Vizuální prvky rozhraní, jako jsou barvy, ikony a tapety, se budou měnit v závislosti na vybraném motivu.
- **Nástroje:** Nástroje jsou malé aplikace, které spouštějí konkrétní funkce aplikací a tak poskytují informace a pohodlný přístup na vaší domovské obrazovce. Vyberte nástroj a klepněte na položku **Přidat**. Nástroj bude přidán na domovskou obrazovku.
- **Nastavení:** Umožňuje konfiguraci nastavení domovské obrazovky, například její rozvržení.

Můžete také přidávat či odstraňovat panely domovské obrazovky nebo měnit jejich uspořádání.

- Přidávání panelů: Táhněte doleva a pak klepněte na ikonu Přidat stránku (+).
- Přesouvání panelů: Přetáhněte náhled panelu na nové místo.
- Odstraňování panelů: Klepněte na panelu na ikonu Odebrat (🗑️).

Zobrazení všech aplikací na domovské obrazovce

Můžete zařízení nastavit tak, aby zobrazovalo všechny aplikace na domovské obrazovce bez použití samostatné obrazovky Aplikace. Na domovské obrazovce klepněte na prázdnou plochu, podržte ji a klepněte na položku **Nastavení** → **Rozložení domovské obrazovky** → **Pouze na Dom. obrazovce** → **Použít**.

Spouštění aplikace Hledat

Hledání aplikací nebo obsahu.

- 1 Na domovské obrazovce klepněte na položku **Vyhledávač**.
- 2 Zadejte klíčové slovo.
Pokud klepnete na ikonu Hledat (🔍) na klávesnici, budete moci vyhledávat více obsahu.

Přesouvání položek

Přetáhněte položku na nové místo. Chcete-li položku přesunout na jiný panel, přetáhněte ji na stranu obrazovky. Pokud se dotknete položky, podržte ji a klepnete na možnost **Vybrat**, můžete vybrat více položek a přesunout je najednou.

Chcete-li přidat zástupce aplikace na domovskou obrazovku, klepněte na položku na obrazovce Aplikace, podržte ji a klepněte na položku **Př. na Dom. obr.** Na domovskou obrazovku bude přidán zástupce aplikace. Často používané aplikace můžete také přesunout do oblasti zkratk na spodní straně domovské obrazovky.

Vytváření složek

Na domovské obrazovce nebo na obrazovce Aplikace přetáhněte aplikaci na jinou aplikaci.

Bude vytvořena nová složka obsahující vybrané aplikace. Klepněte na položku **Název složky** a zadejte název složky.

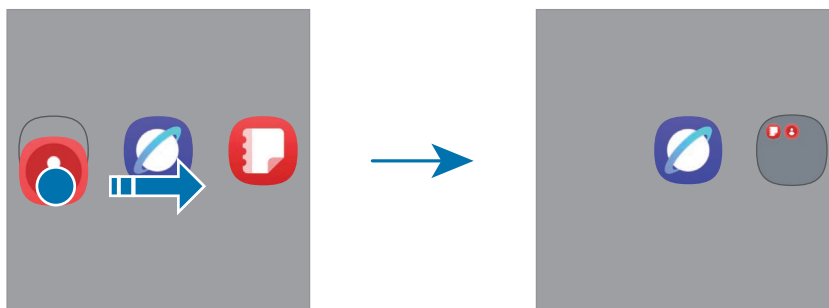

- **Přidání dalších aplikací**

Klepnete na ikonu Přidat aplikace (⊕) ve složce. Zaškrtněte aplikace, které chcete přidat, a klepněte na položku **Hot**. Můžete také přidat aplikaci jejím přetažením do složky.

- **Přesouvání aplikací ze složky**

Přetáhněte aplikaci na nové místo.

- **Vymazání složky**

Klepnete na složku, podržte ji a pak klepněte na položku **Odstranit**. Bude vymazána pouze příslušná složka. Aplikace ve složce budou přesunuty na obrazovku Aplikace.

Panel na okraji obrazovky

Z panelů na okraji obrazovky můžete získat přístup ke svým oblíbeným aplikacím a funkcím.

Přetáhněte úchyt panelu na okraji obrazovky směrem ke středu obrazovky.

Pokud není úchyt panelu na okraji obrazovky viditelný, otevřete **Nastavení**, klepněte na položku **Displej** a klepnutím zapněte přepínač **Panely na okraji**.

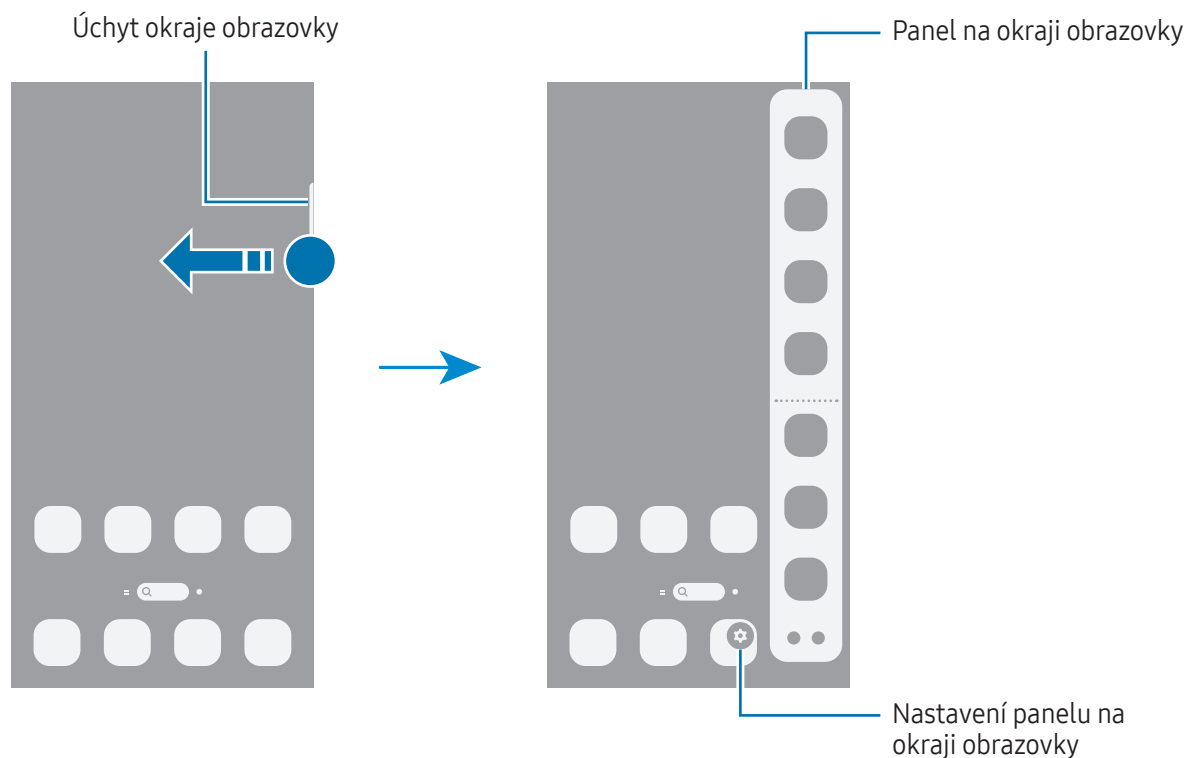

Zámek obrazovky

Stisknutím bočního tlačítka dojde k vypnutí a zamknutí obrazovky. Pokud není zařízení používáno po určitou dobu, obrazovka se vypne a automaticky zamkne.

Abyste odemkli obrazovku, táhněte po zapnuté obrazovce libovolným směrem kromě směru dolů.

Pokud je obrazovka vypnutá nebo je zapnutá funkce Always On Display, stiskněte boční tlačítko nebo dvakrát klepněte na obrazovku. Další informace o funkci Always On Display naleznete v části [Always On Display](#).

Úprava zástupců

Zástupce v dolní části zamčeného displeje můžete změnit na jiné aplikace nebo požadované funkce.

Klepněte a podržte prst na zamčeném displeji, klepněte na ikonu zástupce, vyberte požadovanou aplikaci nebo funkci a pak klepněte na tlačítko **Hotovo**.

Změna způsobu zamykání obrazovky









Chcete-li změnit způsob zamykání obrazovky, otevřete **Nastavení**, klepněte na položku **Zamykací obrazovka a AOD** → **Zámek obrazovky a biometrika** a pak vyberte způsob zamykání.













Když jako metodu zamykání obrazovky nastavíte vzor, PIN, heslo nebo biometrické údaje, můžete ochránit své osobní údaje tím, že zabráníte ostatním v přístupu k vašemu zařízení. Jakmile nastavíte metodu zamknutí obrazovky, bude zařízení vyžadovat při každém odemknutí kód pro odemčení.

 Můžete zařízení nastavit, aby provedlo reset dat na výrobní nastavení, pokud několikrát za sebou nesprávně zadáte kód pro odemčení a dosáhnete limitu pro počet pokusů. Otevřete **Nastavení**, klepněte na položku **Zamykací obrazovka a AOD** → **Nastavení zabezpečeného zámku**, odemkněte obrazovku pomocí přednastaveného způsobu odemknutí obrazovky, potom klepnutím zapněte přepínač **Autom. výrobní nastavení**.

Ikony indikátoru

Ikony indikátoru jsou zobrazeny na stavovém řádku v horní části obrazovky. Ikony uvedené v tabulce se vyskytují nejčastěji.

Ikona	Definice
•	Nová oznámení
	Žádný signál
	Síla signálu
	Roaming (mimo normální oblast pokrytí)
	Připojeno k síti GPRS
	Připojeno k síti EDGE
	Připojeno k síti UMTS
	Připojeno k síti HSDPA
	Připojeno k síti HSPA+
	Připojeno k síti LTE

Ikona	Definice
	Připojeno k síti 5G
	Připojeno k síti LTE v případě sítě LTE, která zahrnuje síť 5G
	Připojeno k síti Wi-Fi
	Funkce Bluetooth zapnuta
	Používají se funkce polohy
	Probíhá volání
	Zmeškaný hovor
	Budík zapnut
	Režim ztlumení / Režim vibrací
	Režim Letadlo zapnut
	Vyskytla se chyba nebo je třeba postupovat opatrně
	Nabíjení baterie / Úroveň nabití baterie



- Stavový řádek se u některých aplikacích nemusí objevit v horní části obrazovky. Chcete-li zobrazit stavový řádek, potáhněte dolů z horní části obrazovky.
- Některé ikony indikátoru se objeví, pouze když otevřete panel s oznámeními.
- Některá oznámení se zobrazí v podobě tečky.
- Ikony indikátoru se mohou lišit v závislosti na poskytovateli nebo modelu.

Oznamovací panel

Když obdržíte nová oznámení, na stavovém řádku se zobrazí ikony indikátoru. Otevřete panel oznámení a zkontrolujte podrobnosti.

Chcete-li otevřít panel oznámení, potáhněte dolů od horní části displeje, ale nikoli z pravé strany. Chcete-li zavřít panel s oznámeními, přejeďte prstem přes displej směrem nahoru.

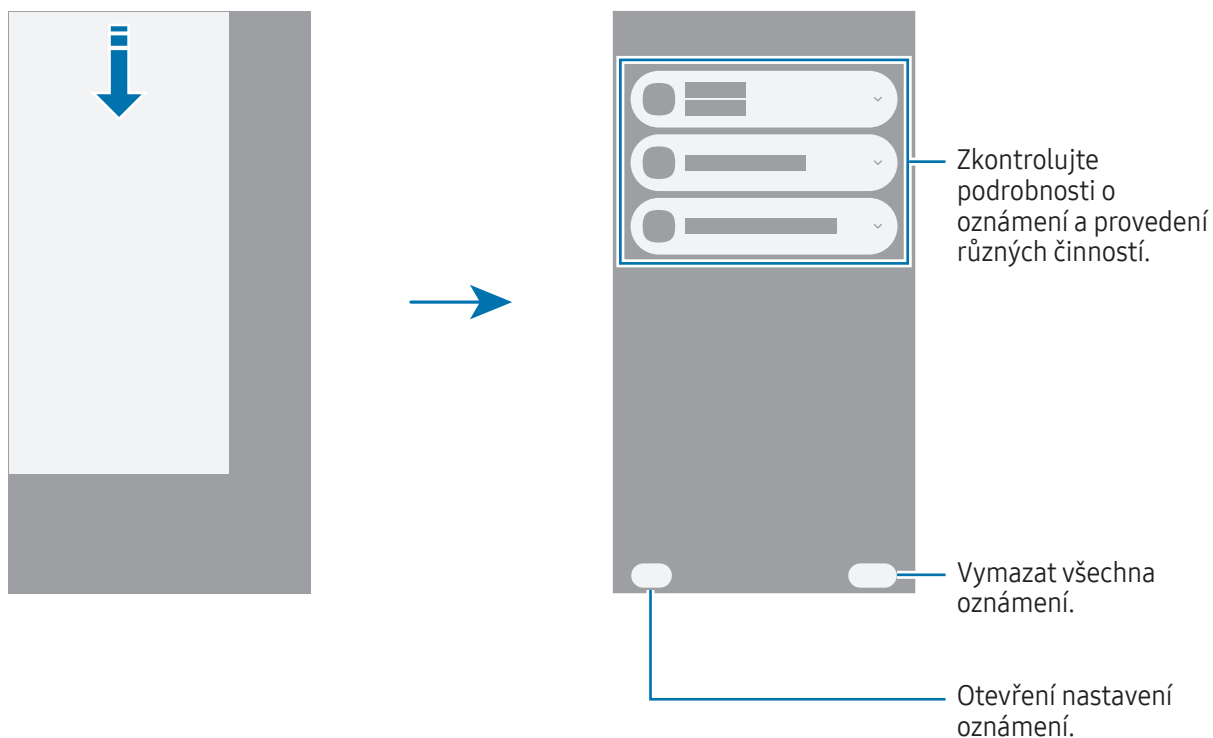



Panel rychlého nastavení

Určité funkce můžete zapnout nebo vypnout, například Wi-Fi nebo funkci Bluetooth, klepnutím na příslušné tlačítko.

Chcete-li otevřít panel rychlého nastavení, potáhněte prstem dolů od pravé horní části displeje. Chcete-li panel rychlého nastavení zavřít, přejeďte prstem přes displej směrem nahoru.

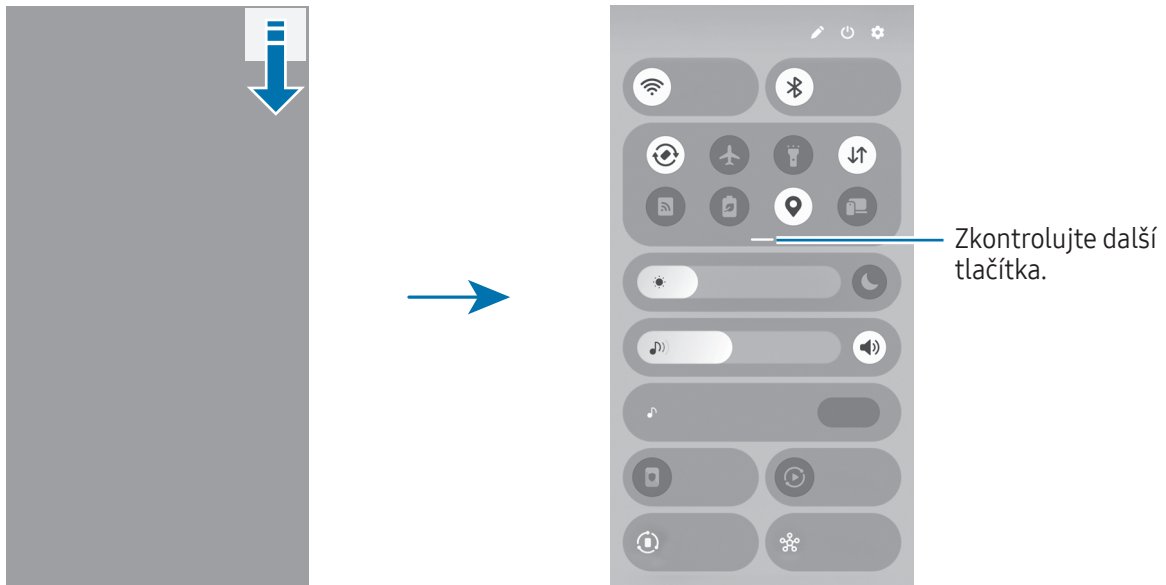
Pokud klepnete na tlačítko a podržíte jej, můžete získat přístup k podrobnějšímu nastavení. Pokud chcete upravit tlačítka, klepněte na ikonu Upravit (✎) → **Upravit**.



 Tento obrázek se může lišit v závislosti na regionu nebo modelu.

Ovládání přehrávání médií

Ovládejte média na svém telefonu a na připojených blízkých zařízeních pomocí panelu rychlého nastavení.

- 1 Otevřete panel rychlého nastavení a klepněte na položku **Výstup médií**.
- 2 Chcete-li ovládat přehrávání, klepněte na ikony na ovladači.

Ovládání blízkých zařízení

Na panelu rychlého nastavení můžete ovládat blízká připojená zařízení nebo připojit další blízká zařízení.

- 1 Otevřete panel rychlého nastavení a klepněte na položku **Nedaleká zařízení**.
Blízká připojená zařízení se zobrazí s čárou, která je spojuje s kruhem kolem vašeho telefonu.
- 2 Chcete-li blízké zařízení ovládat, vyberte jej.
 - Chcete-li připojit další blízká zařízení, přetáhněte zařízení z panelu ve spodní části obrazovky do kruhu.
 - Chcete-li připojení ukončit, přetáhněte zařízení na panel ve spodní části obrazovky a klepněte na položku **Odpojit**.

Ovládání často používaných zařízení

Ovládejte zařízení připojená k aplikacím pro ovládání zařízení, jako například SmartThings a manuální rutiny na panelu rychlého nastavení.

- 1 Otevřete panel rychlého nastavení a klepněte na položku **SmartThings**.
- 2 Klepněte na přepínač vedle aplikace, kterou chcete zapnout, a poté klepněte na položku **Start**.
Objeví se připojená zařízení a manuální rutiny.
- 3 Vyberte zařízení, které chcete ovládat, nebo jej spusťte výběrem manuální rutiny.

Zachycení obrazovky a záznam obrazovky

Zachycení obrazovky

Během používání zařízení můžete pořídit snímek obrazovky a na zachycenou obrazovku potom psát a kreslit, oříznout ji nebo ji sdílet. Můžete pořídit snímek aktuální obrazovky a oblasti, kterou lze rolovat.

Jak pořídit snímek obrazovky

Snímek obrazovky můžete pořídit následujícími způsoby. Pořízené snímky můžete zkontrolovat v aplikaci **Galerie**.

- Zachycení tlačítkem

Stiskněte současně boční tlačítko a tlačítko pro snížení hlasitosti.

- Zachycení potažením





Hranou ruky táhněte doleva nebo doprava přes obrazovku.



Pokud není funkce pořízení snímku obrazovky tažením po obrazovce zapnuta, otevřete **Nastavení**, klepněte na položku **Rozšířené funkce** → **Pohyby a gesta** a potom funkci zapněte klepnutím na přepínač **Dlaní uložit obrazovku**.



Snímky obrazovky nelze vytvářet při používání některých aplikací a funkcí.







Po zachycení snímku obrazovky použijte následující možnosti v panelu nástrojů ve spodní části obrazovky:

- : Zachyťte aktuální obsah a skrytý obsah na prodloužené stránce, například na webových stránkách. Po klepnutí na ikonu Posouvat snímek obrazovky () se obrazovka automaticky posune dolů a bude zachyceno více obsahu.
- : Pište nebo kreslete na snímek obrazovky nebo proved'te ze snímku obrazovky výřez. Oříznutou oblast můžete zkontrolovat v aplikaci **Galerie**.
- **#**: Přidání značek do snímku obrazovky. Pokud chcete vyhledat snímky obrazovky podle značky, otevřete aplikaci **Galerie** a klepněte na ikonu Hledat (). Zobrazí se seznam značek a vy budete moci vyhledat požadovaný snímek obrazovky.

- : Sdílení snímku obrazovky s ostatními.
 - : Výběr oblasti a provádění akcí, jako je sdílení nebo ukládání. Klepněte na obsah, který chcete vybrat, nebo kolem něj nakreslete kroužek. Poté vyberte možnost, kterou chcete použít pro vybranou oblast.
-  Pokud se možnosti na zachycené obrazovce nezobrazí, otevřete **Nastavení**, klepněte na položku **Rozšířené funkce** → **Kopie obrazovek a nahrávky obrazovky**, a potom funkci zapněte klepnutím na přepínač **Zobr. panel nástr. po zachycení**.

Záznam obrazovky

Během používání zařízení můžete provádět záznam obrazovky.

- 1 Otevřete panel rychlého nastavení, klepněte na ikonu Rozbalit (—), a pak klepněte na položku **Záznam obrazovky** ().
 - 2 Vyberte nastavení a klepněte na položku **Spustit nahrávání**.
Po dokončení odpočítávání bude zahájen záznam.
 - Abyste mohli psát nebo kreslit na obrazovku, klepněte na ikonu Kreslit ().
 - Pokud chcete zobrazit ukazatel pera S Pen na obrazovce, klepněte na ikonu Ukazatel (). Tuto funkci můžete použít jen v případě, že je pero S Pen odpojeno od zařízení. (Galaxy S26 Ultra)
 - Pokud chcete zaznamenat obrazovku, na které bude zároveň i váš obraz, klepněte na ikonu Selfie video ().
 - 3 Jakmile dokončíte záznam videa, klepněte na ikonu Zastavit ().
Video můžete zkontrolovat v aplikaci **Galerie**.
-  Abyste změnili nastavení záznamu obrazovky, otevřete **Nastavení** a klepněte na položku **Rozšířené funkce** → **Kopie obrazovek a nahrávky obrazovky**.

Zadávání textu

Rozvržení klávesnice

Když zadáte text, automaticky se zobrazí klávesnice.

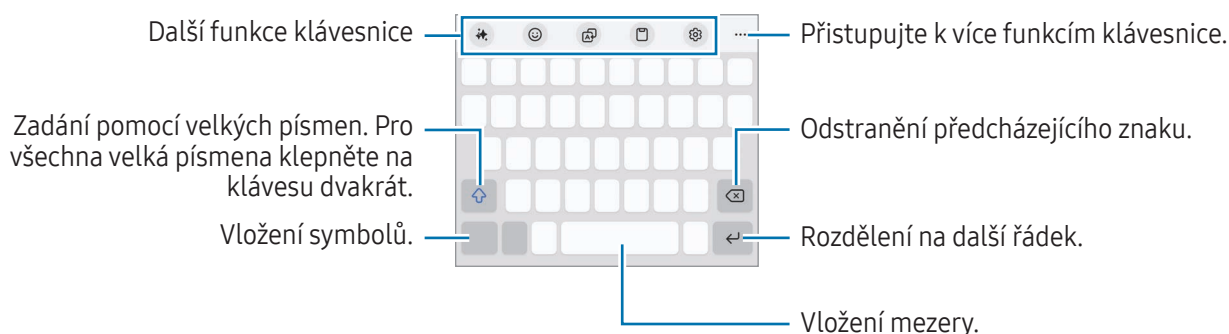

- ☞ Zadávání textu není v některých jazycích podporováno. Chcete-li zadat text, musíte změnit jazyk zadávání textu na jeden z podporovaných jazyků.

Změna jazyka zadávání textu

Klepněte na položku **Nastavení** (⚙️) → **Jazyky a typy** → **Správa jazyků zadávání**, a pak vyberte jazyky, které chcete používat. Pokud vyberete dva nebo více jazyků zadávání textu, můžete mezi nimi přepínat tak, že klepnete na ikonu **Změnit jazyk** (🌐).

Chcete-li změnit typ klávesnice, klepněte na ikonu **Nastavení** (⚙️) → **Jazyky a typy**, vyberte jazyk, potom vyberte typ klávesnice, který chcete.

- ☞ Na klávesnici **3 x 4** obsahuje klávesa tři nebo čtyři znaky. Chcete-li zadat znak, klepněte opakovaně na příslušnou klávesu, dokud se nezobrazí požadovaný znak.

Použití tlačítka pro zobrazení způsobu zadávání textu

Způsob zadávání textu můžete změnit klepnutím na tlačítko pro zobrazení způsobu zadávání textu na navigačním panelu.

Pokud chcete změnit tlačítko pro zobrazení způsobu zadávání textu na navigačním panelu, klepněte a podržte tlačítko pro zobrazení způsobu zadávání textu a vyberte požadovanou možnost.

- 🗣️ : Zadávání textu hlasem.
- ⌨️ : Změna klávesnice.

- ☞ Pokud se na navigačním panelu nezobrazí tlačítko pro zobrazení způsobu zadávání textu, otevřete **Nastavení**, klepněte na položku **Obecná správa** → **Klávesnice** a poté ji zapněte klepnutím na tlačítko pro **Zobrazit tlačítko metody zadávání na navigačním panelu**.

Další funkce klávesnice

- ✨ : Změňte styl psaní, získávejte návrhy na zlepšení pravopisu a gramatiky, a také automaticky generujte text o tématu, o kterém píšete.
- 😊 : Zadejte avatary, nálepky a další. Můžete také vkládat nálepky s avatary, které vypadají jako vy. Další informace najdete v části [Používání nálepek s funkcí Galaxy Avatar](#).
- 🗑️ : Překládejte text a zadávejte jej.
- 📄 : Vložení položky ze schránky.
- ⚙️ : Změna nastavení klávesnice.

Chcete-li používat další funkce klávesnice, klepněte na ikonu Rozbalit panel nástrojů (●●●).

- ✍️ : Přepnutí do režimu ručního psaní.
- 📱 : Přepnutí do režimu ovládní jednou rukou.
- 📄 : Změna režimu klávesnice.
- + : Úprava seznamu funkcí klávesnice.



 Dostupnost některých funkcí závisí na poskytovateli nebo modelu.

Kopírování a vkládání

- 1 Klepněte na text a podržte.
- 2 Přetáhněte ikonu Výběr levého textu (🔵) nebo ikonu Výběr pravého textu (🔵) a vyberte požadovaný text, nebo klepněte na položku **Vybrat vše** a vyberte celý text.
- 3 Klepněte na položku **Kopírovat** nebo **Vymout**.
Vybraný text se zkopíruje do schránky.
- 4 Klepněte a podržte místo, kam chcete text vložit, a klepněte na položku **Vložit**.

Extrakce textu

Při používání některých aplikací, například **Galerie** nebo **Fotoaparát**, můžete z obrázků extrahovat text a použít možnosti jako např. kopírovat text nebo text sdílet. Následující akce jsou příkladem extrakce textu v aplikaci **Galerie**.

- 1 Při kontrole obrázku v aplikaci **Galerie** klepněte na ikonu Extrahovat text ().
Ikona Extrahovat text () se zobrazí pouze v případě, že je na obrázku text, který chcete extrahovat.
- 2 Vyberte oblast, ze které chcete text extrahovat.
- 3 Vyberte možnost, kterou chcete použít.

Aplikace a funkce

Instalace nebo odinstalace aplikací

Galaxy Store

Kupujte a stahujte aplikace. Stahovat lze aplikace, které jsou speciálně určeny pro zařízení Samsung Galaxy.

Otevřete aplikaci **Store**. Procházejte aplikace podle kategorií nebo klepněte na ikonu Hledat (Q) a vyhledávejte je pomocí klíčových slov.



- Dostupnost této aplikace závisí na poskytovateli nebo modelu.
- Pokud chcete změnit nastavení automatických aktualizací, klepněte na položku **Menu** → ikonu Nastavení (⚙️) → **Automaticky aktual. aplikace**, a pak vyberte požadovanou možnost.

Obchod Play

Kupujte a stahujte aplikace.

Otevřete aplikaci **Obchod Play**. Procházejte aplikace podle kategorií nebo aplikace vyhledávejte podle klíčového slova.



- Chcete-li změnit nastavení automatických aktualizací, klepněte na ikonu svého účtu, klepněte na položku **Nastavení** → **Nastavení sítě** → **Automatické aktualizace aplikací**, a pak vyberte požadovanou možnost.

Správa aplikací

Odinstalace nebo zakázání aplikací

Klepněte na aplikaci, podržte ji a vyberte možnost.

- **Odinstal.:** Odinstaluje stažené aplikace.
- **Vypnout:** Zakáže vybrané výchozí aplikace, které nemohou být ze zařízení odinstalovány.



- Některé aplikace nemusí tuto funkci podporovat.

Povolení aplikací

Otevřete **Nastavení**, klepněte na **Aplikace** → ikonu Seřadit (☰) → **Vypnuto** → **OK**, vyberte aplikaci a klepněte na položku **Zapnout**.

Nastavení oprávnění aplikací

Aby některé aplikace správně fungovaly, mohou vyžadovat oprávnění k přístupu a k používání informací ve vašem zařízení.

Chcete-li získat přístup k nastavení oprávnění aplikací, otevřete **Nastavení** a klepněte na položku **Aplikace**. Vyberte aplikaci a klepněte na položku **Oprávnění**. Můžete zkontrolovat seznam oprávnění aplikace a změnit její oprávnění.

Budete-li chtít zkontrolovat nebo změnit nastavení oprávnění aplikací podle kategorie oprávnění, otevřete **Nastavení** a klepněte na položku **Aplikace** → ikonu Další možnosti (⋮) → **Správce oprávnění**. Vyberte položku a vyberte aplikaci.

 Pokud aplikacím neudělíte oprávnění, je možné, že základní funkce aplikací nebudou správně fungovat.

Galaxy AI

Úvod

Používejte zařízení s využitím funkcí umělé inteligence.

- 
- Dostupnost některých funkcí závisí na regionu, poskytovateli nebo modelu.
 - Pokud chcete, aby se za účelem posílení ochrany osobních údajů data zpracovávala pouze v zařízení, otevřete **Nastavení**, klepněte na položku **Galaxy AI** a poté klepnutím na tlačítko **Zpracovat data pouze v zařízení** zapněte tuto funkci. Některé funkce vyžadují online zpracování pro dosažení lepších výsledků a zpracování dat.

Zlepšování komunikace

Překládání telefonických hovorů v reálném čase (Asistent pro hovory)

Překlad v reálném čase do zvoleného jazyka během hlasových hovorů.

Pokud chcete tuto funkci používat, otevřete aplikaci **Telefon**, klepněte na ikonu Další možnosti (⋮) → **Nastavení** → **Simultánní překlad**, klepnutím na přepínač ji zapněte a pak vyberte požadované jazyky.

Při uskutečňování nebo přijímání hlasového hovoru klepněte na ikonu Asistence (🗣️) nebo **Asistent pro hovory** → **Simultánní překlad**. Pokud chcete překládání zastavit, klepněte na ikonu Zastavit překládání (⏏️).

Pokud chcete změnit další nastavení, otevřete aplikaci **Telefon** a klepněte na ikonu Další možnosti (⋮) → **Nastavení** → **Simultánní překlad**.

Překládání zpráv v komunikačních aplikacích (Textový asistent)

Můžete překládat zprávy v komunikačních aplikacích.

- 1 Při kontrole nebo psaní zprávy klepněte na ikonu Asistence (🗣️) na klávesnici Samsung a poté na **Překlad chatu**.
- 2 V panelu překladače v horní části obrazovky vyberte jazyky.
Překlady se budou zobrazovat pod každou zprávou.

Používání nástrojů pro psaní (Textový asistent)

Můžete změnit styl psaní, získávat návrhy na zlepšení pravopisu a gramatiky, automaticky generovat text o tématu, o kterém píšete, a více.

Při psaní zprávy klepněte na ikonu Asistence (🗣️) na klávesnici Samsung a vyberte možnost, kterou chcete použít.

- **Pravopis a gramatika:** Získávejte návrhy týkající se pravopisu a gramatiky.
- **Styl psaní:** Změňte styl psaní.
- **Shrnutí:** Shrňte text.
- **Odrážka:** Uspořádejte text do podnadpisů a přidejte odrážky.
- **Tabulka:** Uspořádejte text do tabulky.
- **Spisovatel:** Po zadání požadovaného tématu zařízení vytvoří věty v libovolném vybraném stylu.



Překládání konverzace (Tlumočník)

Překládejte v reálném čase konverzace a převádějte je do řeči nebo textu.

- 1 Přetáhněte úchyt panelu na okraji displeje směrem ke středu displeje a klepněte na položku **Tlumočník**.
- 2 Vyberte svůj jazyk a jazyk druhé osoby.
Pokud požadovaný jazyk není v seznamu, klepněte na položku **Přidat jazyky** a stáhněte si jazykový balíček.
- 3 Klepněte na ikonu Mikrofon () a zahajte konverzaci.

Použití hlasového tlumočení (Tlumočník)

Získejte překlad přednášek, schůzek a dalších událostí v reálném čase.

- 1 Přetáhněte úchyt panelu na okraji displeje směrem ke středu displeje a klepněte na položku **Tlumočník**.
- 2 Klepněte na ikonu Navigační zásuvka () → **Režim Poslech**.
- 3 V panelu překladače v horní části obrazovky vyberte jazyky.
- 4 Klepněte na ikonu Mikrofon () a zahajte překládání.

Zvýšení produktivity

Používání funkcí asistenta k poznámkám (Samsung Notes)

Automatické formátování nebo shrnutí poznámek, oprava pravopisných chyb nebo překlad poznámek. Můžete také vytvořit nové umělecké dílo ze své kresby pomocí funkce Kreativní studio.

Otevřete aplikaci **Notes**, vytvořte poznámku, klepněte na ikonu Asistence () na panelu nástrojů a vyberte možnost, kterou chcete.

Převod záznamu hlasu na text (Samsung Notes)

Můžete převádět záznamy hlasu vložené do poznámek v aplikaci **Samsung Notes** na text.

Otevřete aplikaci **Notes**, vyberte poznámku, která obsahuje záznam hlasu, na panelu nástrojů klepněte na ikonu Asistence () a potom klepněte na položku **Přepis**.

Souhrny a překlady záznamů hlasu (Záznamník)

Převádějte záznamy hlasu na text na displeji a prohlížejte si souhrny. Převedený text se taky dá přeložit do jiných jazyků.

- 1 Otevřete aplikaci **Záznamník**.
- 2 Vyberte záznam hlasu.
- 3 Klepněte na ikonu Asistence (🗨️) → **Přepis**.
 - Pokud chcete zkontrolovat klíčová slova a souhrny, klepněte na ikonu Asistence (🗨️) → **Shrnout**.
 - Pokud chcete převáděný text přeložit, klepněte na ikonu Asistence (🗨️) → **Přeložit**, vyberte jazyk a klepněte na **Přeložit**.
 - Chcete-li upravit převedený text, klepněte na ikonu Další možnosti (⋮) → **Upravit přepis textu**.

Shrnutí a převod záznamů hovorů do textu (Asistent přepisu)

Hovor můžete nahrát a převést jej do textového přepisu a shrnout.

- 1 Otevřete aplikaci **Telefon**, klepněte na ikonu Další možnosti (⋮) → **Nastavení** → **Nahrávat hovory** → **Asistent přepisu**, a poté klepněte na přepínač **Autom. přepisovat nahrané hovory a přímou hlasovou schránku** a dojde k aktivování příslušné funkce.
- 2 Klepněte na **Jazyk přepisu** a vyberte jazyk, který se má použít.
- 3 Během hlasového hovoru můžete nahrávat konverzaci klepnutím na **Další** → **Nahrávat**.
- 4 Otevřete aplikaci **Telefon**, klepněte na položku **Poslední** a poté vyberte nahraný hovor s přepisem. Vedle hovorů s nahrávkami se zobrazí ikona Záznam hovoru (🗨️).
- 5 Klepněte na převedené přepisy.
Chcete-li přepisy shrnout, klepněte na položku **Shrnout**.

Překlady nebo souhrny webových stránek (Asistent pro procházení webových stránek)

Získejte jednoduché souhrny textu z webových stránek včetně kompletních překladů. Zařízení můžete také nastavit tak, aby nahlas četlo zvýrazněné části webové stránky.

Otevřete aplikaci **Internet**, klepněte na ikonu Asistence (🗨️) a pak vyberte možnost, kterou chcete.

Překlady textu pomocí fotoaparátu (Fotoaparát)

Můžete překládat texty pomocí fotoaparátu.

- 1 Otevřete aplikaci **Fotoaparát** a v seznamu režimů snímání klepněte na položku **FOTOGRAFIE**.
- 2 Namiřte fotoaparát na objekt a klepněte na položku Oskenovat dokumenty a na ikonu Text (📄). Ikona Oskenovat dokumenty a Text (📄) se zobrazí jen v případě, že se detekuje dokument nebo text.
- 3 Klepněte na ikonu Přeložit (🔄).
Text se přeloží do aktuálního jazyka zařízení.

Circle to Search

Vyhledejte informace o požadované části obrázku nebo textu na displeji.

Klepněte a podržte tlačítko Domů (🏠) a klepněte nebo nakreslete kroužek kolem obrázku nebo textu.

Vytváření působivých snímků a videí

Odstranění osob nebo objektů ze snímku (Galerie)

Snímky můžete upravovat tak, že z nich odstraníte osoby nebo objekty a potom vygenerujete nové pozadí, které vyplní chybějící části.

- 1 Otevřete aplikaci **Galerie** a vyberte snímek.
- 2 Klepněte na ikonu Asistence (👉) → **Mazání AI**.
- 3 Klepněte nebo kreslete kolem čehokoli, co chcete odstranit.
- 4 Klepněte na položku **Smazat**.
- 5 Klepnutím na položku **Uložit kopii** snímek obrázek.
Pokud chcete použít další funkce asistenta pro fotografie, klepněte na položku **Pokr. v úpr.**



Přesunutí osob nebo objektů na snímku (Galerie)

Snímky můžete upravovat přesouváním nebo změnou velikosti osob nebo objektů a následným vytvořením nového pozadí, které vyplní chybějící části.

- 1 Otevřete aplikaci **Galerie** a vyberte snímek.
- 2 Klepněte na ikonu Asistence () → **Přesunout**.
- 3 Klepněte nebo kreslete kolem čehokoli, co chcete přesunout.
Pokud chcete upravit náklon, přetáhněte lištu pro nastavení náklonu.
- 4 Dotkněte se vybrané oblasti, podržte ji a přetáhněte ji na požadované místo.
- 5 Klepněte na položku **Generovat**.
- 6 Klepnutím na položku **Uložit kopii** snímek obrázek.
Pokud chcete použít další funkce asistenta pro fotografie, klepněte na položku **Pokr. v úpr.**

Přidávání objektů na snímek (Galerie)

Do snímků můžete přidávat objekty tak, že nakreslíte nebo popíšete, co chcete. Můžete také přidat objekty z jiných snímků tak, že je z nich extrahujete.

- 1 Otevřete aplikaci **Galerie** a vyberte snímek.
- 2 Klepněte na ikonu Asistence () → **Vytvořit**.
- 3 Vyberte možnost, kterou chcete použít.
 - **Popište, co změnit**: Popište, co chcete v textu změnit. Můžete také vybrat místo, kam chcete přidat objekt, nakreslením na displej před popisem objektu v textu.
 -  : Vyberte obrázek, ze kterého chcete extrahovat objekty. Pokud chcete přidat další objekty spolu s extrahovanými objekty, klepněte na položku **Popište, jak zkombinovat obrázky**, a popište, co chcete přidat.
 -  : Kreslete na displeji.
- 4 Klepněte na položku **Generovat**.
- 5 Klepnutím na položku **Uložit kopii** snímek obrázek.
Pokud chcete použít další funkce asistenta pro fotografie, klepněte na položku **Pokr. v úpr.**

Změna stylu snímku (Galerie)

Styl obrázku lze změnit.

- 1 Otevřete aplikaci **Galerie** a vyberte snímek.
- 2 Klepněte na ikonu Asistence (🔧) → **Styl**.
Pokud vybíráte snímek lidí nebo domácích mazlíčků (koček a psů), klepněte na ikonu Asistence (🔧) → **Styl** → **Fotografie** nebo **Portrét**.
 - **Fotografie:** Změňte celkový styl snímku.
 - **Portrét:** Vyberte osobu nebo zvíře ze snímku a změňte styl.
- 3 Vyberte požadovaný styl a klepněte na položku **Generovat**.
- 4 Klepnutím na položku **Uložit kopii** snímek obrázek.
Pokud chcete použít další funkce asistenta pro fotografie, klepněte na položku **Pokr. v úpr.**

Vytváření stereoskopických snímků (Galerie)

Na snímky můžete použít stereoskopický efekt.

- 1 Otevřete aplikaci **Galerie** a vyberte snímek.
- 2 Táhněte nahoru po displeji a klepněte na položku **Živý efekt**.
- 3 Klepnutím na ikonu Použít (✓) efekt použijete.

Použití funkce okamžitého zpomaleného pohybu (Galerie)

Vybranou část videa můžete přehrát zpomaleně a zkontrolovat další podrobnosti dotykem a podržením dané části.





- 1 Otevřete aplikaci **Galerie** a vyberte video, které chcete přehrát.
- 2 Při přehrávání videa klepněte na displej a podržte ho.



Dostupnost této funkce závisí na daném souboru.

Použití funkce Kreativní studio

Generujte nový obrázek na základě vaší kresby, textových popisů nebo vybraného snímku. Pomocí Design studia můžete také vytvářet nálepky, pozvánky a další prvky.

- 1 Přetáhněte úchyt panelu na okraji displeje směrem ke středu displeje a klepněte na položku **Kreativní studio**.
Můžete také klepnout na položku **Kreativní studio** na panelu Bezdotykové akce. (Galaxy S26 Ultra)
- 2 Klepněte na ikonu Vytvořit ()
Umělecká díla můžete také vytvářet výběrem položek z **Designové studio**.
- 3 Vyberte možnost, kterou chcete použít.
 -  : Kreslete na displeji.
 -  : Vyberte požadovaný snímek.
 -  : Vyberte požadovaný styl.
 - **Popište, co chcete vytvořit**: Popište, co chcete v textu vytvořit.
- 4 Klepněte na položku **Generovat**.
- 5 Klepnutím na ikonu Uložit () → **Uložit do Galerie** snímek uložíte.
 - Klepnutím na ikonu **Uložit jako nálepku** uložíte snímek jako nálepku. Můžete použít nálepky na klávesnici Samsung.
 - Chcete-li nastavit snímek jako tapetu, klepněte na položku **Nastavit jako pozadí**.

Použití funkce AI výběr

Vyberte oblast na displeji a používejte různé inteligentní funkce.

- 1 Chcete-li spustit funkci **Výběr AI**, podržte prst na úchytu panelu na okraji displeje.
Můžete také klepnout na položku **Výběr AI** na panelu Bezdotykové akce. (Galaxy S26 Ultra)
- 2 Klepněte na obsah, který chcete vybrat, nebo kolem něj nakreslete kroužek.
- 3 Vyberte možnost, kterou chcete použít na vybranou oblast.

Úprava zvuků ve videu (Mazání zvuku)

Odstraňte rušivé zvuky ve videích úpravou hlasitosti hlasů, větru a dalších zvuků.

- 1 Otevřete aplikaci **Galerie** a vyberte video, které chcete upravit.
- 2 Klepněte na ikonu Upravit (✎) → ikonu Audio guma (🔊) → **Mazání zvuku**.
- 3 Vyberte typ zvuku a klepnutím na položku **Ztlumit** ztlumte zvuk, nebo přetažením nastavovacího pruhu upravte hlasitost.
- 4 Klepnutím na položku **Použít úpravy** → **Uložit kopii** uložíte video.

Vytváření vlastních tapet

Vytvářejte tapety tím, že si vyberete příslušnou kategorii nebo automaticky změníte tapetu uzamknuté obrazovky podle času a počasí. Tapety můžete také vytvářet pomocí funkce Kreativní studio.

- 1 Otevřete **Nastavení** a klepněte na **Pozadí a styl**.
- 2 Klepněte na **Změnit pozadí** → **Vytvořit pomocí AI** a vyberte možnost, kterou si přejete.
 - **Generativní:** Generujte nové tapety podle kategorií a klíčových slov dle vašeho výběru.
 - **Kreativní studio:** Generujte nové tapety z kreseb, textových popisů nebo z vybraného snímku.
 - **Počasí:** Změňte automaticky tapetu uzamčeného displeje podle počasí a času.

Generování nové profilové karty (Kontakty)

Můžete změnit svou profilovou kartu vygenerováním nových portrétů.

- 1 Otevřete aplikaci **Kontakty** a klepněte na svůj profil.
- 2 Klepněte na svou profilovou kartu a klepněte na položku **Upravit** → **Obrázek**.
- 3 Vyberte požadovaný portrétní snímek a klepněte na položku **Styl** → **Fotografie** nebo **Portrét**.
- 4 Vyberte požadovaný styl a klepněte na položku **Generovat**.
- 5 Klepněte na položku **Použít** → **Hotovo**.

Získávání přizpůsobených poznatků

Now brief

Získejte stručnou informaci vygenerovanou umělou inteligencí na základě vašich zájmů.

Přetáhněte úchyt panelu na okraji displeje směrem ke středu displeje a klepněte na položku **Now brief**.

Chcete-li přizpůsobit nastavení funkce Now brief, klepněte na ikonu Nastavení (⚙️).

Now nudge

AI nabízí užitečné informace a funkce na základě toho, co se zobrazuje na vašem displeji. Může například navrhnout kontrolu místa uvedeného ve zprávě.

Otevřete nabídku **Nastavení**, klepněte na položku **Galaxy AI** → **Now nudge** a klepnutím na přepínač funkci aktivujte.

Nejdůležitější oznámení



Můžete nastavit zařízení tak, aby se důležitá oznámení zobrazovala nad ostatními oznámeními, abyste je nezmeškali. Můžete také nastavit zobrazení krátkého souhrnu oznámení z konverzací.

Otevřete nabídku **Nastavení**, klepněte na položku **Galaxy AI** → **Nejdůležitější oznámení**, vyberte požadovanou možnost a poté klepnutím na přepínač funkci aktivujte.

S Pen (Galaxy S26 Ultra)

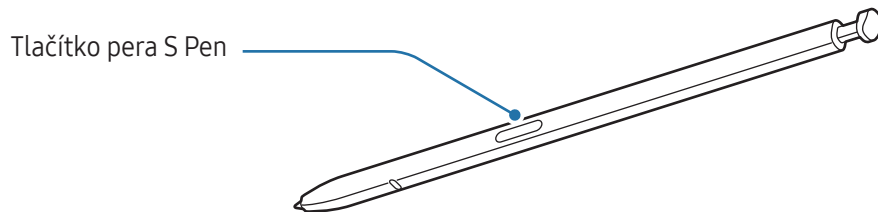
Používání pera S Pen



-  Pero S Pen při používání neohýbejte ani na ně nepůsobte nadměrným tlakem. Pero S Pen by mohlo být poškozeno nebo by mohl být deformován hrot.
- Netlačte perem S Pen na displej příliš velkou silou. Mohlo by dojít k deformaci hrotu pera.
-  Pokud je v okolí zařízení magnet, nemusí některé akce pera S Pen fungovat (například klepnutí na displej).
- Pokud budete pero S Pen používat v rozích displeje, nemusí zařízení akce pera S Pen rozpoznat.
- Pokud do zásuvky pera S Pen vnikne voda, musí ze zásuvky před použitím opět vytéct.
- Pokud pero S Pen nefunguje správně, obraťte se na servisní středisko Samsung nebo autorizované servisní středisko.

Odpojení pera S Pen

Pero S Pen odpojte stisknutím jeho konce. Potom vysuňte pero S Pen ze zásuvky. Budete-li chtít pero S Pen uložit, znovu ho vložte do slotu a zatlačte na něj, aby zacvaklo na místo.

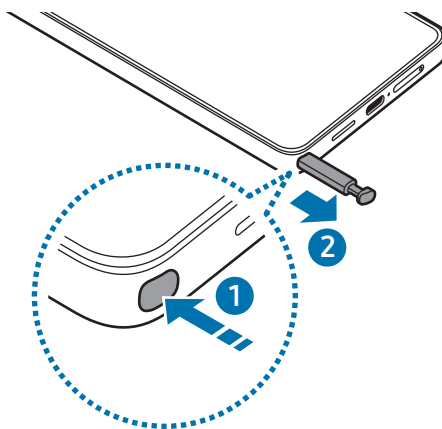

 Pokud chcete nastavit akci, která se má provést při odpojení pera S Pen, otevřete nabídku **Nastavení**, klepněte na možnost **Rozšířené funkce** → **S Pen** → **Po odebrání S Pen** a vyberte možnost.

Povolit více per S Pen

Otevřete **Nastavení** a klepněte na položku **Rozšířené funkce** → **S Pen** → **Další nastavení pera S Pen**. Klepnutím na přepínač **Povolit více per S Pen** jej zapnete.

Bezdotykový příkaz

(Přímé spouštění aplikací a funkcí pera S Pen)

Bezdotykové akce je menu, které nabízí funkce pera S Pen a přímý přístup k často používaným aplikacím.

Klepnutím na ikonu Bezdotyková akce (🖋️) perem S Pen otevřete panel Bezdotykové akce a vyberte požadovanou funkci nebo aplikaci.

Chcete-li posunout ikonu Bezdotykové akce (🖋️), přetáhněte ikonu Bezdotykové akce (🖋️) do nového umístění. Pokud chcete ikonu odebrat, přetáhněte ikonu Bezdotykové akce (🖋️) na položku **Odstranit** v dolní části obrazovky.

 Pokud se na obrazovce nezobrazí ikona Bezdotykové akce, otevřete **Nastavení**, klepněte na položku **Rozšířené funkce** → **S Pen** → **Bezdotykový příkaz** a klepnutím zapnete přepínač **Zobrazit ikonu bezdot. příkazů**. Pokud zapnete přepínač **Otevřít Bezd. příkaz tl. pera**, můžete otevřít panel Bezdotykové akce najetím perem S Pen nad displej a stisknutím tlačítka na peru S Pen.

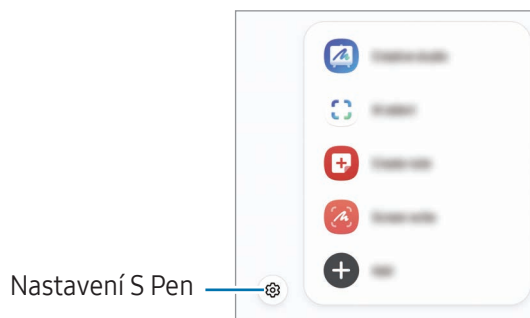

- **Kreativní studio:** Generujte nové umělecké dílo ze své kresby, textového popisu nebo vybraného snímku. Další informace najdete v části [Použití funkce Kreativní studio](#).
- **Výběr AI:** Výběr oblasti a provádění akcí, jako je sdílení nebo ukládání. Další informace najdete v části [Výběr AI](#).
- **Vytvořit poznámku:** Možnost vytváření poznámek ve vyskakovacím okně. Tuto funkci také můžete spustit poklepáním na displej, když držíte stisknuté tlačítko pera S Pen. Další informace najdete v části [Samsung Notes](#).
- **Psaní po displeji:** Umožňuje pořídit snímek obrazovky, na který můžete psát a kreslit nebo z něj vyříznout konkrétní oblast. Můžete také zachytit aktuální obsah a skrytý obsah na prodloužené stránce, například na webových stránkách. Další informace najdete v části [Psaní po displeji](#).
- **Zobr. všechny poznámky:** Získejte přístup ke všem poznámkám v aplikaci **Samsung Notes**.
- **Přeložit:** Pokud chcete přeložit některé slovo, přejeďte nad ním perem S Pen. Další informace najdete v části [Přeložit](#).
- **Zvětšit:** Přejeďte perem S Pen nad oblastí obrazovky, kterou chcete zvětšit.
- **PENUP:** Zveřejňujte své výtvořky, zjišťujte, co vytvořili ostatní, a získávejte užitečné tipy pro kreslení.
- **Zapisovat do kalendáře:** Otevřete aplikaci **Kalendář** a pište nebo kreslete na displej. Další informace najdete v části [Zapisovat do kalendáře](#).
- **Přidat:** Umožňuje přidat zástupce často používaných aplikací na panel Bezdotykové akce.

Výběr AI

Výběr oblasti a provádění akcí, jako je sdílení nebo ukládání.

- 1 Pokud jste našli obsah, který chcete zachytit, například část snímku, otevřete panel Bezdotykové akce a klepněte na položku **Výběr AI**.
- 2 Klepněte na obsah, který chcete vybrat, nebo kolem něj nakreslete kroužek.
- 3 Vyberte možnost, kterou chcete použít na vybranou oblast.

Psaní po displeji



Umožňuje pořídít snímek obrazovky, na který můžete psát a kreslit nebo z něj vyříznout konkrétní oblast.

- 1 Pokud jste našli obsah, který chcete zachytit, otevřete panel Bezdotykové akce a klepněte na položku **Psaní po displeji**.
Dojde k automatickému zachycení aktuální obrazovky a zobrazí se lišta úprav.
- 2 Napište poznámku na snímek obrazovky.
- 3 Sdílejte nebo uložte snímek obrazovky.
Pořízené snímky můžete zkontrolovat v aplikaci **Galerie**.

 Snímky obrazovky nelze v některých aplikacích vytvořit.

Přeložit

Přejed'te perem S Pen přes text, který chcete přeložit. Jednotky obsažené v textu budou také převedeny.

- 1 Pokud jste našli text, který chcete přeložit, otevřete panel Bezdotykové akce a klepněte na položku **Přeložit**.
- 2 V panelu překladače v horní části obrazovky vyberte jazyky.
Klepnutím na ikonu Věta () nebo ikonu Slovo () můžete přepínat mezi slovy a větami.

- 3 Přejeďte perem S Pen nad textem, který chcete přeložit, nebo nad jednotkou, kterou chcete převést. Zobrazí se přeložený text. Budete-li si chtít poslechnout výslovnost původního textu, klepněte na ikonu Přehrát (▶). Ikona Přehrát (▶) se nemusí objevit v závislosti na vybraném jazyku.

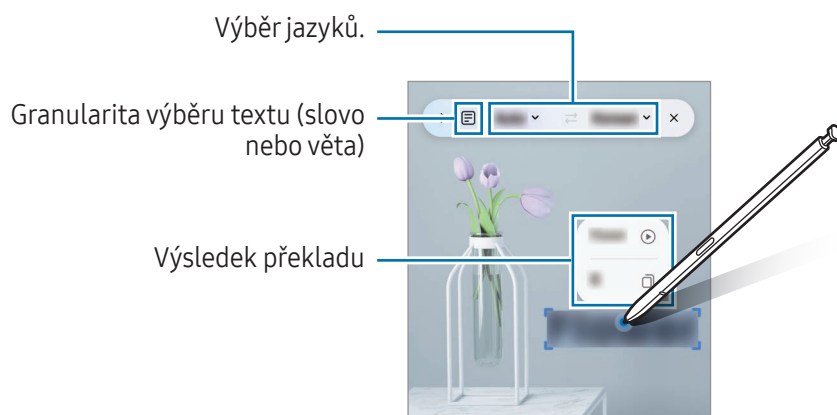

- Tato funkce nepodporuje některé jazyky.
- Tato funkce je k dispozici, pouze pokud je na obrazovce rozpoznatelný text.

Zapisovat do kalendáře

Zadávejte do kalendáře své plány tak, že na obrazovce kalendáře budete psát nebo kreslit.

Otevřete panel Bezdotykové akce, klepněte na položku **Zapisovat do kalendáře**, potom do kalendáře zadejte své plány. Po dokončení klepněte na položku **Uložit**.

S Pen na text

Zařízení můžete nastavit tak, aby vše, co napíšete perem S Pen, převedlo na text.

- 1 Otevřete **Nastavení**, klepněte na položku **Rozšířené funkce** → **S Pen** → **S Pen na text**, a pak ji klepnutím na přepínač zapněte.

Chcete-li se dozvědět, jak lze upravovat texty pomocí pera S Pen, klepněte na položku **Způsob úprav**.

- 2 Pomocí pera S Pen můžete psát do vstupního textového pole, například do vyhledávacího pole nebo adresního řádku.
Ručně psaný text bude převeden na tištěný text.

Bezdotykový náhled

Když perem S Pen přejedete nad položkou na obrazovce, můžete přejít na náhled obsahu nebo se podívat na informace ve vyskakovacím okně.

V některých aplikacích se v okně náhledu zobrazí tlačítka Akce.

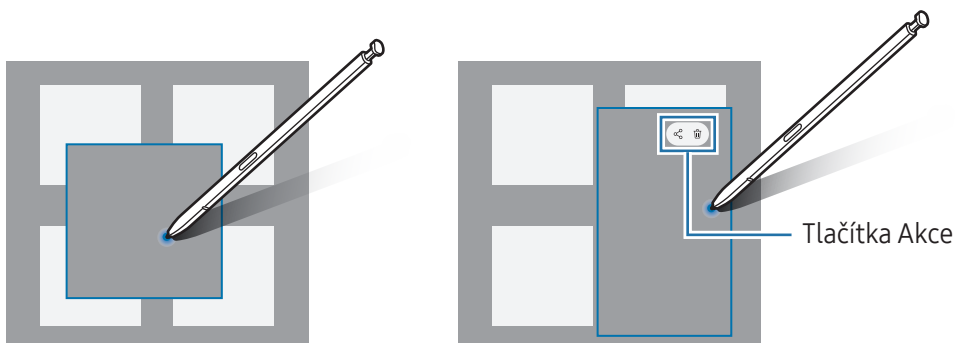

 Pokud tato funkce není zapnuta, otevřete **Nastavení**, klepněte na možnost **Rozšířené funkce** → **S Pen** a potom funkci zapněte klepnutím na přepínač **Bezdotykový náhled**.

Výběr perem

(Rychlý výběr položek pomocí pera S Pen)

Pro výběr více položek nebo textu stiskněte a přidržte tlačítko pera S Pen, zároveň táhněte perem S Pen nad textem nebo seznamy položek. Můžete také vybrané položky nebo text kopírovat a vkládat do jiných aplikací nebo je sdílet s ostatními.

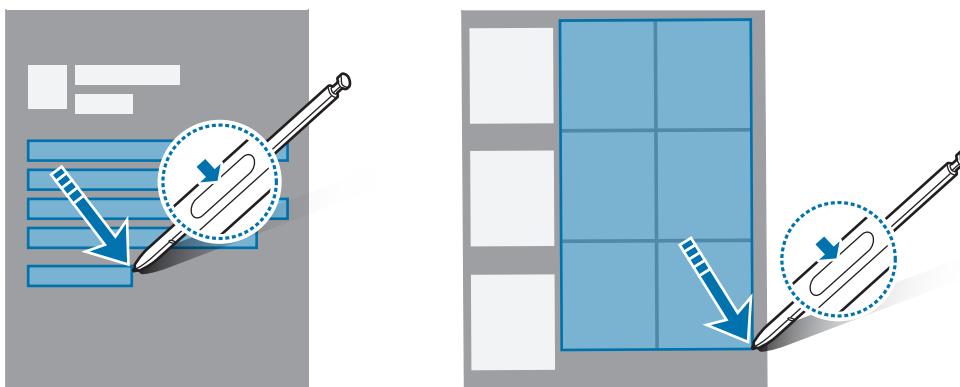

Poznámky na vypnutém displeji

Tato funkce umožňuje vytvářet poznámky psaním na vypnutou obrazovku.

Když je obrazovka vypnutá, odpojte pero S Pen nebo poklepejte na obrazovku a současně podržte stisknuté tlačítko pera S Pen.

Když po napsání poznámky klepnete na volbu **Uložit** nebo znovu vložíte pero S Pen do zásuvky, poznámka se uloží do **Samsung Notes**.

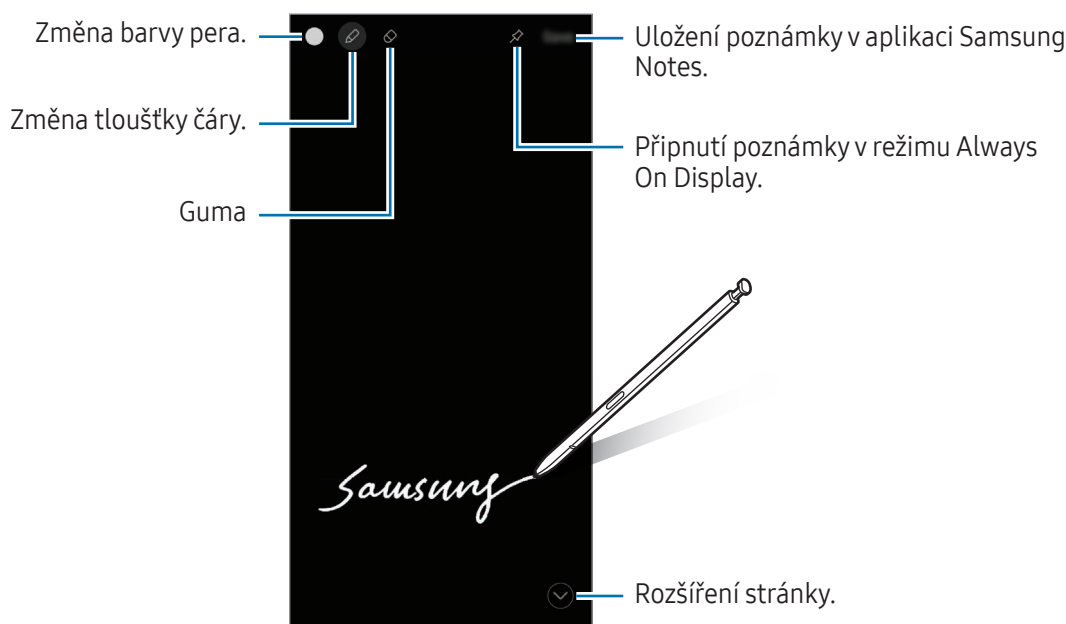

 Pokud tato funkce není zapnutá, otevřete **Nastavení**, klepněte na možnost **Rozšířené funkce** → **S Pen** a potom funkci zapněte klepnutím na přepínač **Poznámky na vypnutém displeji**.

Připnutí poznámky v režimu Always On Display

Chcete-li připnout poznámku s vypnutou obrazovkou v režimu Always On Display, klepněte na ikonu (📌) Připnout v režimu Always On Display. Připnutá poznámka ještě nebude uložena.

Chcete-li připnutou poznámku upravit, poklepejte na ikonu Upravit (✎).

Chcete-li připnutou poznámku minimalizovat, poklepejte na ikonu Minimalizovat (↖). Poznámka bude v režimu Always On Display zobrazena jako ikona Připnutá poznámka (📌). Chcete-li poznámku znovu zkontrolovat, poklepejte na ikonu Připnutá poznámka (📌).

 Pokud během určité doby po otevření poznámky neprovedete žádnou činnost, poznámka se automaticky minimalizuje.

Telefon

Úvod

Umožňuje volat a přijímat hlasové hovory a videohovory.

Volat

- 1 Otevřete aplikaci **Telefon** a klepněte na položku **Klávesn.**
- 2 Zadejte telefonní číslo.
- 3 Pokud chcete navázat hlasový hovor, klepněte na ikonu Hlasový hovor () , nebo klepněte na ikonu Video hovor () nebo ikonu video hovoru Meet () , pokud chcete navázat video hovor.

Volání ze záznamu hovorů nebo seznamu kontaktů

Otevřete aplikaci **Telefon**, klepněte na položku **Poslední** nebo **Kontakty** a potažením doprava na kontakt nebo telefonní číslo zahajte hovor.

Pokud je tato funkce vypnuta, klepněte na ikonu Další možnosti () → **Nastavení** → **Další nastavení hovorů** a klepnutím zapněte přepínač **Potažením volat/poslat zprávu**.

Používání rychlé volby

Chcete-li nastavit číslo rychlé volby, otevřete aplikaci **Telefon**, klepněte na položku **Klávesn.** → ikonu Další možnosti () → **Čísla rychlé volby**, vyberte číslo rychlé volby a přidejte telefonní číslo.

Chcete-li navázat hovor, klepněte na číslo rychlé volby na klávesnici a podržte je. U čísel rychlé volby 10 a výše klepněte na první číslici (číslice) čísla, potom klepněte na poslední číslici a podržte ji.

Pokud například jako číslo rychlé volby nastavíte číslo **123**, klepněte na číslo **1**, klepněte na číslo **2** a potom klepněte na číslo **3** a podržte je.

Mezinárodní volání

- 1 Otevřete aplikaci **Telefon** a klepněte na položku **Klávesn.**
- 2 Klepněte na položku **0** a podržte ji, dokud se nezobrazí znak **+**.
- 3 Zadejte kód země, kód oblasti a telefonní číslo a pak klepněte na ikonu Hovor ()

Přijímání hovorů

Přijímání hovorů

V případě příchozího hovoru přetáhněte ikonu Odpověď' () mimo velký kruh.

Odmítnutí hovoru

V případě příchozího hovoru přetáhněte ikonu Odmítnout () mimo velký kruh.

Chcete-li při odmítnutí příchozího hovoru odeslat zprávu, přetáhněte panel **Odeslat zprávu** nahoru a vyberte zprávu k odeslání. Pokud klepnete na ikonu Připomenutí () a odešlete zprávu, můžete obdržet připomenutí za jednu hodinu.

Pokud chcete vytvořit různé zprávy o odmítnutí, otevřete aplikaci **Telefon** a klepněte na ikonu Další možnosti () → **Nastavení** → **Rychlá odmítnutí**. Klepněte na ikonu Přidat (**+**), zadejte zprávu a potom klepněte na možnost **Uložit**.

Blokování telefonních čísel









Blokujte hovory z konkrétních čísel přidanych do seznamu blokovanych čísel.

Otevřete aplikaci **Telefon**, klepněte na ikonu Další možnosti () → **Nastavení** → **Blokovat čísla** a potom vyberte kontakty nebo telefonní čísla, která chcete uložit do seznamu blokovanych čísel.

Když se vás budou blokována čísla snažit kontaktovat, nebudete na to upozorněni. Informace o takových hovorech budou uloženy do protokolu volání.

 Můžete také blokovat příchozí hovory od osob, které nezobrazí své ID volajícího. Tato funkce se zapne klepnutím na přepínač **Blokovat hovory z neznámých čísel**.

Možnosti během hovorů

- : Přepne na videohovor.
-  → **Hovor s textem**: Komunikace s druhou stranou prostřednictvím textové zprávy. Další informace najdete v části [Hovor s textem](#).
-  → **Simultánní překlad**: Překlad v reálném čase do zvoleného jazyka během hlasových hovorů. Pokud chcete tuto funkci používat, otevřete aplikaci **Telefon**, klepněte na ikonu Další možnosti () → **Nastavení** → **Simultánní překlad** a klepnutím na přepínač ji zapněte. Další informace najdete v části [Překládání telefonických hovorů v reálném čase \(Asistent pro hovory\)](#).
- **Přidat hovor**: Vytočí druhý hovor. První hovor bude podržen. Když ukončíte druhý hovor, dojde k obnovení prvního hovoru.
- **Ztlumit**: Vypne mikrofon, aby vás druhá strana neslyšela.
- **Bluetooth**: Přepne na sluchátka s podporou funkce Bluetooth, pokud jsou k zařízení připojena.
- **Reprod.**: Zapne nebo vypne reproduktor hlasitého odposlechu. Při používání reproduktoru hlasitého odposlechu držte zařízení dále od uší.
- **Klávesnice / Skrýt**: Otevře nebo zavře klávesnici.
- **Další**: Používání dalších funkcí.
- : Ukončí aktuální hovor.
- : Přepne na hlasový hovor během videohovoru.
- : Nastaví zařízení na automatickou změnu úhlu a přiblížení či oddálení pomocí rozpoznávání a sledování osob během videohovoru.
- : Uzamkne obrazovku během videohovoru.
- **Efekty**: Použije různé efekty během videohovoru.
- : Změní poměr stran obrazovky během videohovoru.
- **Fotoaparát**: Během videohovoru vypne fotoaparát, aby vás druhá strana neviděla.
- **Přepn.**: Během videohovoru přepíná mezi předním a zadním fotoaparátem.



Dostupnost některých funkcí závisí na poskytovateli nebo modelu.

Asistent pro hovory

Prověřování hovorů

Asistent AI přijímá volání za vás a ptá se volajícího, kdo je a co je předmětem hovoru.

Pokud chcete tuto funkci používat, otevřete aplikaci **Telefon**, klepněte na ikonu Další možnosti (☰) → **Nastavení** → **Prověřování hovorů** a klepnutím na přepínač ji zapněte. Poté klepněte na položku **Automatické prověřování hovorů**, klepnutím na přepínač tuto funkci zapněte a dokončete nastavení podle pokynů na obrazovce.

Když někdo zavolá, přehrává se automatická hlasová zpráva a nahrává se, co volající říká.

Pokud chcete zkontrolovat obsah probíhajícího volání v reálném čase, otevřete panel oznámení a klepněte na oznámení o volání. Volání můžete také přijmout nebo přepnout na textovou zprávu.

Chcete-li zkontrolovat zprávu, kterou volající zanechal po ukončení hovoru, otevřete aplikaci **Telefon**, klepněte na položku **Poslední** a vyberte volání. Vedle volání se zobrazí ikona Prověřování volání (📞).

Hovor s textem

Komunikujte s druhou stranou prostřednictvím textu.

Pokud chcete tuto funkci používat, otevřete aplikaci **Telefon**, klepněte na ikonu Další možnosti (☰) → **Nastavení** → **Hovor s textem** a klepnutím na přepínač ji zapněte. Při uskutečňování hlasového volání nebo přímo během hovoru klepněte na ikonu Asistent (🗣️) → **Hovor s textem**.

Po spojení hovoru se druhé straně automaticky předá hlasový pozdrav a na obrazovce se jako text zobrazí to, co druhá strana říká.

Pokud vyberete odpověď ze seznamu rychlých odpovědí nebo zadáte text, bude druhé straně předána hlasem.

Chcete-li přepnout na hlasový hovor, klepněte na ikonu Přepnout na hlasový hovor (🔊).

Pokud chcete změnit nastavení, otevřete aplikaci **Telefon** a klepněte na ikonu Další možnosti (☰) → **Nastavení** → **Hovor s textem**.

Simultánní překlad

Překlad v reálném čase do zvoleného jazyka během hlasových hovorů. Další informace najdete v části [Překládání telefonických hovorů v reálném čase \(Asistent pro hovory\)](#).

Kontakty

Úvod

Umožňuje vytvářet nové kontakty nebo spravovat kontakty v zařízení.

Přidávání kontaktů

Vytvoření nového kontaktu

- 1 Otevřete aplikaci **Kontakty** a klepněte na ikonu Vytvořit (+).
- 2 Výběr umístění úložiště.
Při prvním použití této funkce můžete nastavit výchozí úložiště pro ukládání. Chcete-li změnit výchozí úložiště pro ukládání, klepněte na ikonu Více možností (⋮) → **Nastavení** → **Výchozí místo uložení** a vyberte požadované umístění.
- 3 Zadejte kontaktní údaje a klepněte na položku **Uložit**.

Import kontaktů

Kontakty můžete přidat importováním z jiných úložišť do svého zařízení.

- 1 Otevřete aplikaci **Kontakty** a klepněte na ikonu Další možnosti (⋮) → **Nastavení** → **Import kontaktů**.
- 2 Import kontaktů proveďte podle pokynů na obrazovce.

Synchronizace kontaktů s webovými účty





Synchronizujte kontakty v zařízení s online kontakty uloženými ve vašich webových účtech, jako je například účet Samsung.

- 1 Otevřete **Nastavení**, klepněte na položku **Účty a zálohování** → **Správa účtů** a vyberte účet, se kterým chcete provést synchronizaci.
- 2 Klepněte na položku **Synchronizovat účet** a pak funkci zapněte klepnutím na položku **Kontakty**.

Hledání kontaktů

Otevřete aplikaci **Kontakty**. Klepněte na ikonu Hledat (Q) v horní části seznamu kontaktů a zadejte kritéria hledání.

Klepněte na profilový obrázek kontaktu. Pak proveďte jednu z následujících akcí:

-  : Vytvoření hlasového hovoru.
-  : Vytvoření zprávy.
-  /  : Vytvoření video hovoru.
-  : Vytvoření e-mailu.

Odstranění kontaktů

- 1 Otevřete aplikaci **Kontakty** a klepněte na ikonu Další možnosti (⋮) → **Vybrat**.
- 2 Vyberte kontakty a klepněte na položku **Odstranit**.

Chcete-li kontakty odstraňovat po jednom, klepněte na profilový obrázek kontaktu v seznamu kontaktů a klepněte na položku **Další** → **Odstranit**.

Sdílení kontaktů

Můžete sdílet kontakty s ostatními prostřednictvím různých možností sdílení.

- 1 Otevřete aplikaci **Kontakty** a klepněte na ikonu Další možnosti (⋮) → **Vybrat**.
- 2 Vyberte kontakty a klepněte na položku **Sdílet**.
- 3 Vyberte kontaktní údaje ke sdílení a klepněte na **Hotovo**.
- 4 Vyberte způsob sdílení.

Vytváření skupin

Můžete přidávat skupiny, jako jsou rodina nebo přátelé, a spravovat kontakty podle skupin.

- 1 Otevřete aplikaci **Kontakty** a klepněte na **Skupiny** → ikona Vytvořit (+).
- 2 Skupinu vytvoříte podle pokynů na obrazovce.

Sloučení duplicitních kontaktů

Pokud váš seznam kontaktů obsahuje duplicitní kontakty, slučte je do jednoho, aby byl seznam kontaktů co nejpřehlednější.

- 1 Otevřete aplikaci **Kontakty** a klepněte na ikonu Další možnosti (☰) → **Nastavení** → **Sloučit duplicitní kontakty**.
- 2 Zaškrtněte kontakty a klepněte na položku **Sloučit**.

Nastavení profilu

Můžete nastavit svůj profilový obrázek a profilovou kartu.

- 1 Otevřete aplikaci **Kontakty** a klepněte na svůj profil.
- 2 Klepněte na položku **Vytvořit kartu profilu**.
- 3 Při nastavení profilové karty postupujte podle pokynů na displeji.
Zaškrtněte možnost **Karta prof. a Obrázek** a snímek, který vyberete pro profilovou kartu, bude použit také jako váš profilový obrázek.
- 4 Chcete-li svůj profilový obrázek změnit, klepněte na profilový obrázek nebo kartu a klepněte na položku **Upravit**.
- 5 Podle pokynů na displeji nastavte svůj profilový obrázek.

Sdílení profilu

Lidé si budou moci zobrazit váš profil, když jim zavoláte nebo když se podívají na vaše kontaktní údaje.

- 1 Otevřete aplikaci **Kontakty** a klepněte na svůj profil.
- 2 Klepněte na položku **Karta profilu a obrázek** a klepnutím na přepínač **Sdílení karty profilu a obrázku** funkci zapněte.

Fotoaparát

Úvod

Umožňuje pořizovat fotografie a nahrávat videa pomocí různých režimů a nastavení.

Etiketa fotoaparátu

- Nefoťte ani nenatáčejte ostatní osoby bez jejich svolení.
- Nefoťte nebo nefilmujte v místech, kde je to zakázáno zákonem.
- Nefoťte ani nefilmujte v místech, kde byste mohli porušit soukromí ostatních osob.

Pořizování fotografií

1 Otevřete aplikaci **Fotoaparát**.

Aplikaci můžete otevřít také tak, že dvakrát stisknete boční tlačítko nebo ikonu Fotoaparát () na uzamčené obrazovce přetáhnete doleva.



- Pokud otevřete aplikaci **Fotoaparát** na zamčené nebo vypnuté obrazovce s nastaveným způsobem zamykání, některé funkce fotoaparátu nebudou k dispozici.
- Fotoaparát se při nečinnosti automaticky vypne.
- Dostupnost některých metod závisí na poskytovateli nebo na modelu.

2 Klepněte na obrázek na obrazovce náhledu, kam chcete fotoaparát zaostřit.

Abyste upravili jas snímků, přetáhněte posuvnou lištu, která se objeví nad kruhovým rámečkem nebo pod ním.

- 3 Klepnutím na tlačítko Pořídit snímek (○) pořídíte snímek. Chcete-li změnit režim snímání, přetáhněte seznam režimů snímání doleva nebo doprava nebo táhněte prstem doleva nebo doprava na obrazovce náhledu.

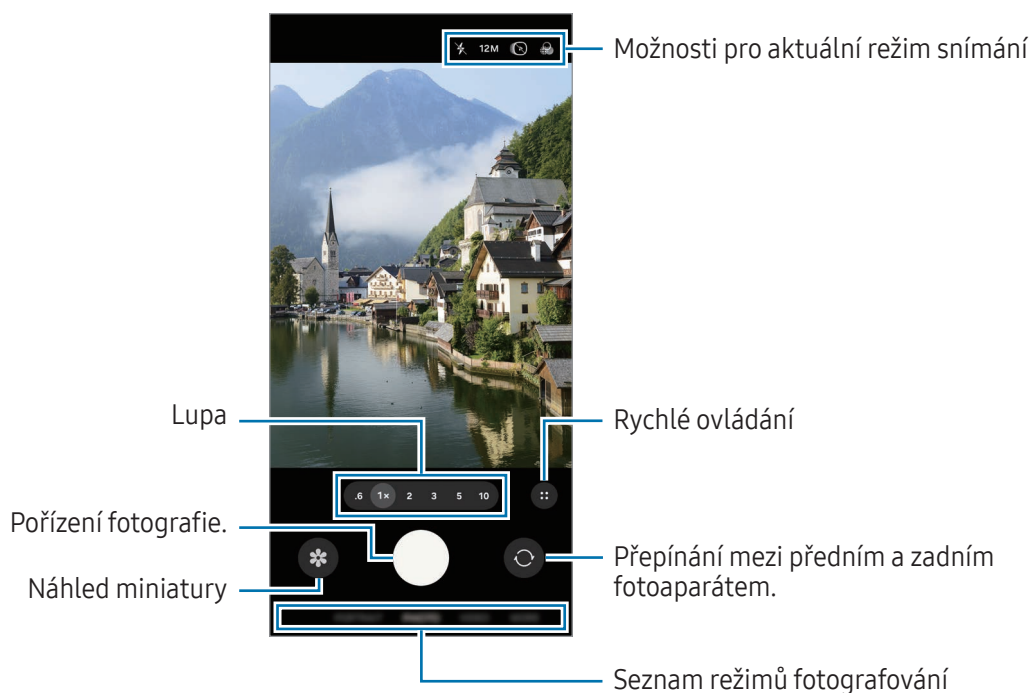

- Obrazovka náhledu se může lišit v závislosti na režimu snímání a na používaném fotoaparátu.
- Objekt nemusí být jasně zaostřený, pokud je blízko. Fotografie či videa pořizujte z dostatečné vzdálenosti.
- Pokud se pořízené fotografie zdají být rozmazané, vyčistěte objektiv fotoaparátu a zkuste to znovu.
- Objektiv nesmí být poškozený nebo znečištěný. V opačném případě nemusí zařízení v některých režimech vyžadujících vyšší rozlišení správně pracovat.
- Přední fotoaparát zařízení je vybaven širokoúhlým objektivem. U širokoúhlých fotografií nebo videí může dojít k mírnému zkreslení, které nenaznačuje zhoršenou funkčnost zařízení.
- Pokud bude zařízení vystaveno náhlým změnám teploty vzduchu, může se fotoaparát z důvodu rozdílu v teplotě uvnitř a vně krytu fotoaparátu zamlžit nebo může dojít ke vzniku kondenzace. Když máte v plánu fotoaparát používat, snažte se takovým podmínkám vyhýbat. Pokud dojde k zamlžení, nechte fotoaparát přirozeně vyschnout za pokojové teploty, než budete pořizovat fotografie nebo nahrávat videa, jinak by výsledky mohly být rozmazané.
- Tento obrázek se může lišit v závislosti na modelu.

Používání tlačítka Fotoaparát

- Chcete-li nahrát video, klepněte na tlačítko Fotoaparát a podržte ho.
- Pokud přetáhnete tlačítko Fotoaparát na ikonu Zámek (🔒), můžete nahrávat video, aniž byste drželi tlačítko stisknuté.
- Pokud chcete pořídit sekvenční snímky, potáhněte tlačítko Fotoaparát na okraj obrazovky a podržte ho.
- Pokud přidáte další tlačítko Fotoaparát, můžete ho přesunout kamkoli na displeji, a fotit tak pohodlněji. Na obrazovce náhledu klepněte na ikonu Rychlé ovládání (⋮) → ikonu Nastavení (⚙️) → **Metody fotografování** a klepnutím na přepínač **Plovoucí tlačítko Spoušť** funkci zapněte.

Úprava seznamu režimů snímání

Pokud chcete upravit seznam režimů snímání, klepněte v seznamu na položku **DALŠÍ**, klepněte na položku **Upravit** a potom přetáhněte režimy na požadované místo.

Používání funkcí zoomu

Pro přiblížení nebo oddálení při použití zadního fotoaparátu klepněte na příslušnou ikonu na obrazovce náhledu.

Můžete si také vybrat požadovanou úroveň přiblížení nebo oddálení z příslušného seznamu, který se zobrazí při klepnutí na položku přiblížení nebo oddálení.

Pro přesnější nastavení přiblížení nebo oddálení přetáhněte příslušnou ikonu, sevřete nebo roztáhněte ji dvěma prsty na obrazovce náhledu.

Pokud poměr přiblížení překročí určitou hodnotu, zobrazí se pomocná mapa přiblížení, která vyznačuje přiblíženou část obrazu.



 Dostupnost některých funkcí závisí na modelu.

Zamknutí ostření (AF) a expozice (AE)













Můžete uzamknout zaostření nebo expoziční čas pro vybranou oblast, abyste zabránili fotoaparátu v dalším automatickém nastavení podle toho, jak se mění fotografované předměty nebo osvětlení.



Klepněte na oblast, na kterou chcete zaostřit a podržte ji, na dané oblasti se objeví rámeček AF/AE na nastavení ostření a expozice budou zamčena. Nastavení zůstane zamknuto i poté, co pořídíte fotografii.

 Tato funkce nemusí být v závislosti na režimu fotografování k dispozici.

Možnosti pro aktuální režim snímání

Na obrazovce náhledu používejte následující možnosti. Pokud chcete použít další možnosti, klepněte na ikonu Rychlé ovládání ()

-  : Zapnutí nebo vypnutí blesku.
- **12M**: Vyberte rozlišení pro fotografie.
-  : Zapnutí nebo vypnutí funkce pohyblivé fotografie. Pokud funkci zapnete, nahraje se zároveň videoklip z doby několika sekund před nebo před i po klepnutí na tlačítko Fotoaparát.
-  : Použití efektu filtru.
-  : Zapnutí nebo vypnutí funkce super stabilizace.
-  : V režimu **PORTRÉT** nastavujte intenzitu osvětlení. Tato možnost nemusí být k dispozici v závislosti na vybraném efektu pozadí.
-  : Vyberte snímkovou frekvenci hyperlapse videí.
- **FHD 30** / **FHD 240** / **FHD**: Vyberte rozlišení videí.
-  : Zapnutí nebo vypnutí funkce HDR. Pokud ji zapnete, můžete nahrávat 10bitová HDR videa s širším rozsahem barev a kontrastu.
-  : Vyberte metodu měření. Hodnota určuje výpočet hodnot osvětlení. **Měření se zdůrazněním středu** () počítá expozici snímku podle světla v prostřední části snímku. **Maticové měření** () průměruje celou scénu. **Bodové měření** () počítá expozici snímku podle světla v prostředním bodu snímku.
-  : V režimu **PROFESIONÁLNÍ VIDEO** vyberte, z kterého směru chcete nahrávat zvuk s vyšší hlasitostí. Rovněž můžete použít USB nebo Bluetooth mikrofon připojený k zařízení.

-  : V režimu **PRO** nebo **PROFESIONÁLNÍ VIDEO** změňte možnost monitoru expozice. Výběrem možnosti zobrazíte na obrazovce náhledu přeexponované nebo podexponované úrovně se vzorem nebo barvou.
-  : Zapnutí nebo vypnutí funkce záznamu videa. Pokud ji zapnete, můžete nahrávat videa s širším dynamickým rozsahem pro větší flexibilitu při úpravách.
-  : V režimu **JÍDLO** zaostří na objekt uvnitř rámečku a rozmaže obraz mimo rámeček.



Dostupné možnosti se mohou lišit v závislosti na modelu nebo režimu snímání.

Režim fotografií

Fotoaparát automaticky upraví možnosti snímání podle okolí.

V seznamu režimů snímání klepněte na položku **FOTOGRAFIE** a klepnutím na ikonu Pořídít snímek () pořídíte snímek.

Změna rozlišení

Můžete pořizovat fotografie ve vysokém rozlišení.



V možnostech fotografování klepněte na položku **12M**, vyberte požadované rozlišení a pořídte fotografii.



Rozlišení se může lišit v závislosti na modelu.

Návrhy snímku

Fotoaparát na základě rozpoznání polohy a úhlu objektu navrhne ideální kompozici snímku.

Na obrazovce náhledu klepněte na ikonu Rychlé ovládání () → ikonu Nastavení () a klepnutím na přepínač **Návrhy snímku** tuto funkci zapněte.

- 1 V seznamu režimů snímání klepněte na položku **FOTOGRAFIE**.
Na obrazovce náhledu se objeví průvodce.
- 2 Umístěte průvodce na objekt.
Fotoaparát rozpozná kompozici a na obrazovce náhledu se objeví doporučená kompozice.

- 3 Pohněte zařízením tak, aby se vodítka zarovнала s doporučenou kompozicí.
Po dosažení ideální kompozice se průvodce změní na žlutý.
- 4 Klepnutím na tlačítko Pořídit snímek (○) pořídíte snímek.

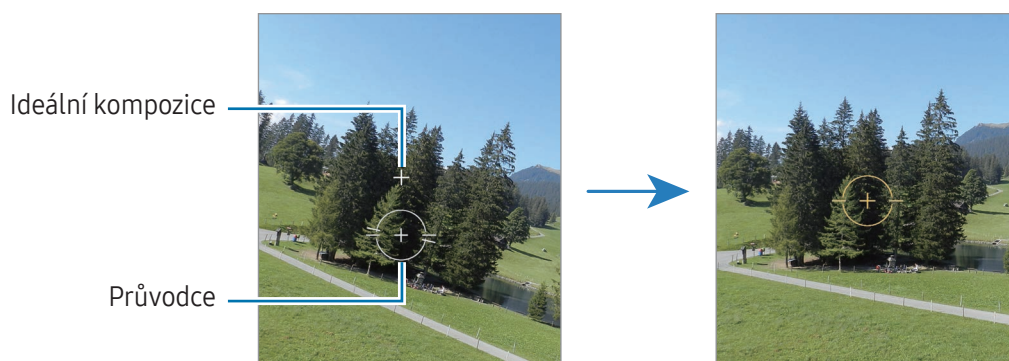

Pořizování selfie

Autoportréty můžete pořizovat předním fotoaparátem.

- 1 Na obrazovce náhledu prstem přetáhněte nahoru nebo dolů, nebo klepněte na ikonu Přepnout na přední fotoaparát (📷) a přepněte přední fotoaparát na autoportréty.
- 2 Obratě se k přednímu objektivu fotoaparátu.
Chcete-li pořizovat autoportréty spolu se širokouhlým snímkem krajiny nebo osob, klepněte na ikonu Přepnout na širokouhlý snímek (👥).
- 3 Klepnutím na tlačítko Pořídit snímek (○) pořídíte snímek.

Pořizování snímků z blízka (Galaxy S26 Ultra)



Pořizujte ostré snímky subjektu z blízka.

- 1 Na obrazovce náhledu klepněte na položku 1x.
- 2 Umístěte fotoaparát do blízkosti subjektu.
- 3 Pokud se objeví Vylepšení ostření na ikoně (🌻), klepněte na ikonu Pořídit snímek (○) a pořídte snímek.

 Pokud tato funkce není zapnuta, zapněte ji klepnutím na ikonu Vypnout vylepšení ostření (🚫🌻).







Skenování dokumentů nebo textu

Můžete skenovat dokumenty nebo text.

- 1 V seznamu režimů snímání klepněte na položku **FOTOGRAFIE**.
- 2 Namiřte fotoaparát na objekt a klepněte na položku **Skenovat**.
Skenovat se zobrazí jen v případě, že je detekován dokument nebo text.
 - Chcete-li změnit oblast skenování, klepněte na ikonu Upravit ()
 - Chcete-li změnit efekt filtru, klepněte na ikonu Filtr ()
 - Chcete-li použít možnosti odebrání, klepněte na ikonu Odebrat ()
- 3 Klepněte na položku **Uložit**.

Režim videa

Fotoaparát automaticky upraví možnosti snímání podle okolí.

- 1 V seznamu režimů snímání klepněte na položku **VIDEO** a klepnutím na ikonu Spustit nahrávání () nahrajte video.
 - Chcete-li přepnout mezi předním a zadním fotoaparátem během záznamu, potáhněte prstem nahoru nebo dolů na obrazovce náhledu nebo klepněte na ikonu Přepnout na přední fotoaparát ()
 - Chcete-li během nahrávání zachytit obrázek z videa, klepněte na ikonu Pořídít ()
 - Pokud chcete během záznamu videa nahrávat zvuk z konkrétního směru s vyšší hlasitostí, namiřte fotoaparát daným směrem a upravte zoom. Pokud tato funkce není zapnutá, na obrazovce náhledu klepněte na ikonu Rychlé ovládání () → ikonu Nastavení () → **Možnosti zvuku** a poté klepnutím na přepínač **Přiblížení mikrofonu** funkci zapněte.
- 2 Pokud chcete zastavit nahrávání, klepněte na ikonu Zastavit nahrávání videa ()

 Optický zoom nemusí fungovat v prostředí s nedostatečným osvětlením.

Změna rozlišení



Můžete nahrávat videa ve vysokém rozlišení – maximálně 8K.

V možnostech fotografování klepněte na ikonu FHD 30 sn./s () a vyberte požadované rozlišení, a nahrajte video.

Když dokončíte nahrávání videa, přehrajte video v aplikaci **Galerie**. Když na rámečku, který se vám líbí, klepnete na ikonu Pořídít () , bude rámeček uložen jako fotografie.

Stabilizace videí (Super stabilní)



Pokud při nahrávání videa dochází k velkému množství otřesů, zvýšte stabilizaci videa pomocí funkce super stabilizace.

Klepněte na položku **VIDEO** v seznamu režimů fotografování, klepněte na ikonu Super stabilní () → ikonu Super stabilní zapnuto () nebo ikonu Super stabilní s horizontální zámekem () a poté nahrajte video.

Použití funkce automatického rámování

(Změna přiblížení či oddálení a úhlu snímání pomocí sledování osob)





Zařízení lze nastavit tak, že úhel snímání a přiblížení či oddálení se při natáčení videí mění automaticky při rozpoznání a sledování osob.

V seznamu režimů snímání klepněte na položku **VIDEO** a klepnutím na položku Rychlé ovládání () → ikonu Automatické snímání () jej zapněte a pak nahrajte video.



Pokud chcete sledovat a upravit úhel snímání a přiblížit vybranou osobu, klepněte na rámeček zobrazený kolem dané osoby. Opětovným klepnutím na rámeček sledování vypnete.

Použití funkce Dvojitě nahrávání

Nahrávejte videa dvěma fotoaparáty současně. Videa z obou fotoaparátů můžete ukládat zvlášť a upravovat je. Videa také můžete přehrávat různými způsoby, například v rozděleném zobrazení nebo v zobrazení obraz v obrazu.



V seznamu režimů snímání klepněte na položku **VIDEO** → ikonu Rychlé ovládání () → ikonu Dvojitě nahrávání (). Poté klepněte na ikonu zobrazení obrazu v obraze () nebo ikonu rozděleného zobrazení () a nahrajte video.

Když vyberete ikonu zobrazení obrazu v obraze (), můžete změnit velikost nebo umístění okna obrazu v obraze.

Pokud chcete ukládat videa z jednotlivých fotoaparátů odděleně, klepněte na ikonu Rychlé ovládací prvky () → ikonu Nastavení () → **Dvojitě nahrávání** → **Uložit do samostatných souborů**.

Režim portrétu / režim video portrétu

Pomocí režimu portrétu nebo režimu video portrétu umožňuje fotoaparát pořizovat fotografie nebo natáčet videa, u kterých bude pozadí rozmazané a objekt z něho bude zřetelně vystupovat. Můžete také použít efekt pozadí a po pořízení snímku ho upravit.

- 1 V seznamu režimů snímání klepněte na položku **PORTRÉT** nebo **DALŠÍ** → **PORTRÉTNÍ VIDEO**.
- 2 Klepněte na ikonu Portrét () a vyberte efekt pozadí, který chcete použít, nebo přetáhněte posuvník pro úpravu intenzity efektu pozadí.
- 3 Když se na obrazovce náhledu zobrazí **Připravený**, klepnutím na ikonu Pořídit snímek () pořídíte fotografii, nebo klepnutím na ikonu Spustit nahrávání () nahrajte video.





- Dostupné možnosti se mohou lišit v závislosti na režimu snímání.
- Tuto funkci používejte na místech s dostatečným osvětlením.
- Rozmazání pozadí nemusí být správně použito za následujících podmínek:
 - Zařízení nebo předmět se pohybují.
 - Objekt je tenký nebo průhledný.
 - Objekt má podobnou barvu jako pozadí.
 - Objekt nebo pozadí jsou nevýrazné.

Režim Pro / Režim videa Pro

Pořizujte fotografie nebo videa a přitom ručně upravujte různé možnosti snímání, například hodnotu expozice a hodnotu ISO.

V seznamu režimů snímání klepněte na položku **DALŠÍ** → **PRO** nebo **PROFESIONÁLNÍ VIDEO**. Vyberte možnosti a přizpůsobte nastavení, potom pořídte fotografii klepnutím na ikonu Pořídit snímek () nebo nahrajte video klepnutím na ikonu Spustit nahrávání ()

Pokud si chcete prohlédnout informace o některé z možností, vyberte ji a klepněte na ikonu O vybraném nastavení () . Chcete-li resetovat nastavené možnosti, klepněte na ikonu Resetovat () .

Změna rozlišení

Můžete nahrávat videa ve vysokém rozlišení – maximálně 8K.

V možnostech fotografování klepněte na ikonu FHD 30 sn./s (^{FHD}₃₀) a vyberte požadované rozlišení, a nahrajte video.

Když dokončíte nahrávání videa, přehrajte video v aplikaci **Galerie**. Když na rámečku, který se vám líbí, klepnete na ikonu Pořídit () , bude rámeček uložen jako fotografie.



Oddělení zaostřené oblasti a expoziční oblasti

Můžete oddělit oblast ostření a oblast použitou pro výpočet expozice.

Klepněte na obrazovku náhledu a podržte ji. Na obrazovce se objeví rámeček AF/AE. Přetáhněte rámeček do oblasti, kde chcete oddělit oblast ostření a oblast expozice.

Režim jídla

Pořizujte fotografie jídla se živějšími barvami.

- 1 V seznamu režimů snímání klepněte na položku **DALŠÍ → JÍDLO**.
Na obrazovce se zobrazí rámeček a oblast mimo rámeček se rozmaže.
- 2 Budete-li chtít změnit velikost rámečku, přetáhněte roh rámečku.
Rámeček můžete přesunout nebo klepnout na požadovanou oblast.
- 3 Klepněte na ikonu Rychlé ovládání () → ikonu Teplota barvy () a přetáhněte panel nastavení velikosti a dojde k nastavení teploty barvy.
- 4 Klepnutím na tlačítko Pořídit snímek () pořídíte snímek.

Panoramatický režim

V panoramatickém režimu pořídíte sérii fotografií, pak je spojíte dohromady a vytvoříte širokoúhlou scénu.

- 1 V seznamu režimů snímání klepněte na položku **DALŠÍ** → **PANORÁMA**.
- 2 Klepněte na ikonu Pořídít snímek (○) a pomalu posuňte zařízení jedním směrem. Udržujte snímek v rámečku hledáčku fotoaparátu. Pokud se obrázek náhledu nachází mimo vodící rámeček nebo pokud nebudete zařízením pohybovat, zařízení automaticky přestane pořizovat fotografie.
- 3 Klepnutím na ikonu Hotovo (■) zastavíte pořizování fotografií.

 Neměli byste fotit neurčité pozadí, například prázdnou oblohu nebo holou stěnu.

Režim zpomaleného pohybu

Můžete zaznamenat video pro zpomalené přehrávání. Můžete určit části videa, které mají být přehrávány zpomaleně.



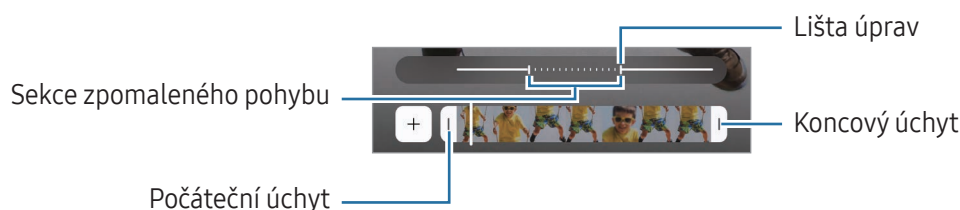

- 1 V seznamu režimů snímání klepněte na položku **DALŠÍ** → **ZPOMALENÍ** a poté klepnutím na ikonu Spustit nahrávání (●) se nahraje video.
- 2 Po dokončení záznamu zastavte nahrávání klepnutím na ikonu Zastavit nahrávání (■).
- 3 Na obrazovce náhledu klepněte na miniaturu náhledu. Rychlá část videa bude nastavena jako zpomalená a video se začne přehrávat. V tomto videu se vytvoří až dvě zpomalené části.





Pokud chcete upravit část se zpomalenými záběry, klepněte na ikonu Upravit (✎) → ikonu Rychlost (⚙️) a přetáhněte část lišty pro úpravy doleva nebo doprava.





Režim Hyperlapse

Nahrávejte scény, jako jsou pohybující se lidé nebo projíždějící auta, a prohlížejte je jako zrychlená videa.

- 1 V seznamu režimů snímání klepněte na položku **DALŠÍ** → **HYPERČAS**.
- 2 Klepněte na ikonu Rychlost () a vyberte možnost snímkové frekvence.
 - Pokud nastavíte snímkovou frekvenci na **AUTO**, zařízení bude snímkovou frekvenci automaticky upravovat podle proměňující se scény.
 - Pokud chcete nahrávat pohyb hvězd na noční obloze, nastavte snímkovou frekvenci na ikonu Třisetkrát rychlejší v noci () a klepněte na ikonu Pohyb hvězd na noční obloze ()
- 3 Pokud chcete spustit nahrávání, klepněte na ikonu Spustit nahrávání ()
- 4 Pokud chcete ukončit nahrávání, klepněte na ikonu Zastavit nahrávání ()

 Funkci Hyperlapse můžete použít klepnutím na ikonu Rychlost () → ikonu Patnáctkrát rychlejší v noci () nebo ikonu Čtyřicetpětkrát rychlejší v noci () v možnostech snímání. Tato funkce je vhodná například pro pořizování záběrů z jedoucích aut, které vypadají, jako by se světlo také pohybovalo.

Přizpůsobení nastavení fotoaparátu

Na obrazovce náhledu klepněte na ikonu Rychlé ovládání () → ikonu Nastavení () . Některé možnosti nemusí být v závislosti na režimu fotografování k dispozici.

Inteligentní funkce

- **Vyhledávání:** Nastaví zařízení tak, aby skenovalo dokumenty, text nebo QR kódy z obrazovky náhledu.
- **Návrhy snímku:** Nastaví zařízení tak, aby podle rozpoznané polohy a úhlu objektu navrhlo ideální kompozici snímku.
- **Vylepšení fotografií**
 - **Priorita kvalita / Vyvážené / Priorita rychlost:** Vyberte možnost kvality.
 - **Detekce scény:** Nastaví zařízení tak, aby v závislosti na objektu nebo scéně automaticky upravovalo nastavení barev a používalo optimalizovaný efekt.
- **Vlastní filtry:** Vytvořte si vlastní filtr pomocí snímku s požadovaným barevným odstínem z **Galerie**.

Fotografie

- **Formát fotografie:** Vyberte, jak chcete ukládat fotografie.
 - **Vysoce kvalitní obrázky:** Pořizujte snímky ve formátu HEIF (High Efficiency Image Format).
 - **Formát obrázků v režimu Pro:** Vyberte formát souboru pro ukládání snímků pořízených v režimu Pro. Soubory JPEG komprimují fotografie a zabírají menší část úložiště. Soubory RAW (formát souboru DNG) obsahují veškerá data fotografie pro nejlepší kvalitu obrazu a ukládají fotografie jako nekomprimované, zabírají ale větší část úložiště. Když vyberete možnost **Formáty RAW a JPEG**, bude se každý snímek ukládat ve dvou formátech, DNG a JPG.
- **Vodoznak:** Přidání vodoznaku do pořízených snímků.
- **Fotografie pohybu:** Nastavení pořízení videoklipu z doby několika sekund před nebo před i po klepnutí na tlačítko fotoaparátu. Můžete také nastavit možnosti zvukové zpětné vazby.

Videa

- **Formát videa**
 - **HEVC (vysoká účinnost) / H.264 (nejvíce kompatibilní):** Výběr formátu videa.
 - **Videa s vys. přenosovou rychl.:** Zvýšení datového toku videí. Při použití této funkce může být velikost souboru větší než u běžných videí.
 - **HDR:** Přidání možnosti HDR na obrazovku náhledu.
 - **Log:** Přidání možnosti záznamu videa na obrazovku náhledu.
 - **APV:** Přidání možnosti APV na obrazovku náhledu. Po zapnutí této funkce můžete nahrávat a upravovat videa v kinematografické kvalitě pomocí kodeku APV (Advanced Professional Video).
-  Možná nebudete moci přehrávat videa HEVC na ostatních zařízeních nebo je sdílet online.
 - V některých režimech snímání nemůžete nahrávat videa ve formátu HEVC.
 - Aby mohlo zařízení správně přehrávat video HDR, musí podporovat formát HDR.
- **Auto FPS:** Nastavení zařízení na nahrávání jasnějších videí při slabém osvětlení pomocí automatické optimalizace snímkové frekvence.
- **Stabilizace videa:** Zapne funkci proti otřesům a omezuje nebo odstraňuje rozmazání obrazu způsobené otřesy fotoaparátu během záznamu videa.

- **Dvojité nahrávání:** Změna možnosti ukládání pro dvojité nahrávání.
- **Možnosti zvuku**
 - **Přiblížení mikrofonu:** Při nahrávání videa můžete nahrávat zvuk z přiblíženého směru s vyšší hlasitostí.
 - **Nahrávání prostorového zvuku:** Můžete nahrávat videa s poutavějším 3D zvukem pomocí Bluetooth sluchátek, která podporují funkci nahrávání 360 zvuku.
 - **Přehrávání zvuku:** Během nahrávání videa můžete přehrávat média bez pauzy. Když je zapnutá funkce záznamu 360 zvuku, média se pozastaví.
- **Uložit na externí úložiště:** Uložení videí do připojeného externího úložiště.

Obecné

- **Sledování autom. zaostření:** Nastaví zařízení tak, aby sledovalo vybraný objekt a automaticky na něj zaostřovalo. Pokud na obrazovce náhledu vyberete objekt, zařízení na něj bude ostřit, i když se bude objekt pohybovat nebo když změníte polohu fotoaparátu.



Sledování objektu může selhat v následujících podmínkách:

- Objekt je příliš velký nebo příliš malý.
 - Předmět se pohybuje příliš rychle.
 - Předmět je podsvícen nebo snímáte na tmavém místě.
 - Barvy nebo vzorky na předmětu a v pozadí jsou stejné.
 - Objekt má vodorovné vzory, například rolety.
 - Fotoaparát se nadměrně třese.
 - Rozlišení videa je vysoké.
 - Při přibližování nebo používání optického zoomu.
- **Průvodce kompozicí:** Zobrazí vodítka v hledáčku a pomůže s kompozicí při výběru předmětů.
 - **Značky polohy:** Připojí k fotografii značku polohy GPS.
 - Síla signálu GPS se může snížit v místech, kde je signál stíněn, například mezi budovami, v nízko položených oblastech či za špatného počasí.
 - Vaše umístění může být vidět na fotografiích, když je nahrajete na internet. Chcete-li tomu zabránit, vypněte nastavení značky polohy.

- **Uložit selfie jako v náhledu:** Nastavte zařízení, aby ukládalo snímky nebo videa tak, jak se zobrazují na obrazovce náhledu, když je pořizujete předním fotoaparátem, aniž byste jimi listovali.
- **Potažením náhledu nahoru/dolů:** Vybere akci, která se má provést při potažení nahoru nebo dolů na obrazovce náhledu.
- **Metody fotografování**
 - **Stisknutí tlačítek hlasitosti:** Pomocí tlačítek ovládání hlasitosti můžete pořizovat snímky nebo nahrávat videa, přibližovat nebo oddalovat obraz, případně ovládat hlasitost.
 - **Hlasové příkazy:** Umožňuje pořizovat snímky nebo nahrávat videa pomocí hlasových příkazů.
 - **Plovoucí tlačítko Spoušť:** Můžete přidat kamkoliv na displej další pohyblivé tlačítko umožňující pořizovat snímky.
 - **Ukázat dlaň:** Když umístíte dlaň před přední fotoaparát, můžete pořizovat selfie nebo spustit nahrávání videa.
- **Nastavení, které se zachová:** Když otevřete fotoaparát, ponechají se naposledy použitá nastavení, například režim snímání.
- **Vibrační zpětná vazba:** Nastaví zařízení, aby v určitých situacích zavibrovalo, například když klepnete na tlačítko Fotoaparát.
- **Camera Assistant:** Stáhněte si aplikaci **Camera Assistant** a nastavte další parametry fotoaparátu.

Soukromí

- **Oprávnění:** Získání přístupu k oprávněním nezbytným pro použití aplikace Fotoaparát.
- **Vynulovat nastavení:** Obnovení nastavení fotoaparátu.
- **O aplikaci Fotoaparát:** Podívejte se na verzi aplikace Fotoaparát a právní informace.
- **Kontaktujte nás:** Můžete nám poslat dotaz nebo zjistit často kladené dotazy.



Dostupnost některých funkcí závisí na modelu.

Galerie

Úvod

Umožňuje získat přístup ke snímkům a videím uloženým v zařízení. Snímky a videa můžete také spravovat v albech a vytvářet příběhy.

Používání Galerie

Otevřete aplikaci **Galerie**.

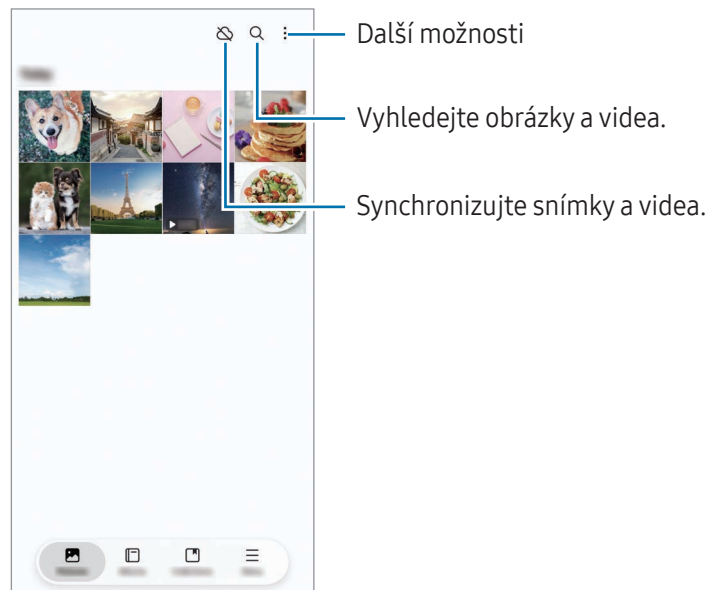

Zobrazení snímků

Otevřete aplikaci **Galerie** a vyberte snímek. Ostatní soubory můžete zobrazit potažením prstu doleva nebo doprava po obrazovce.

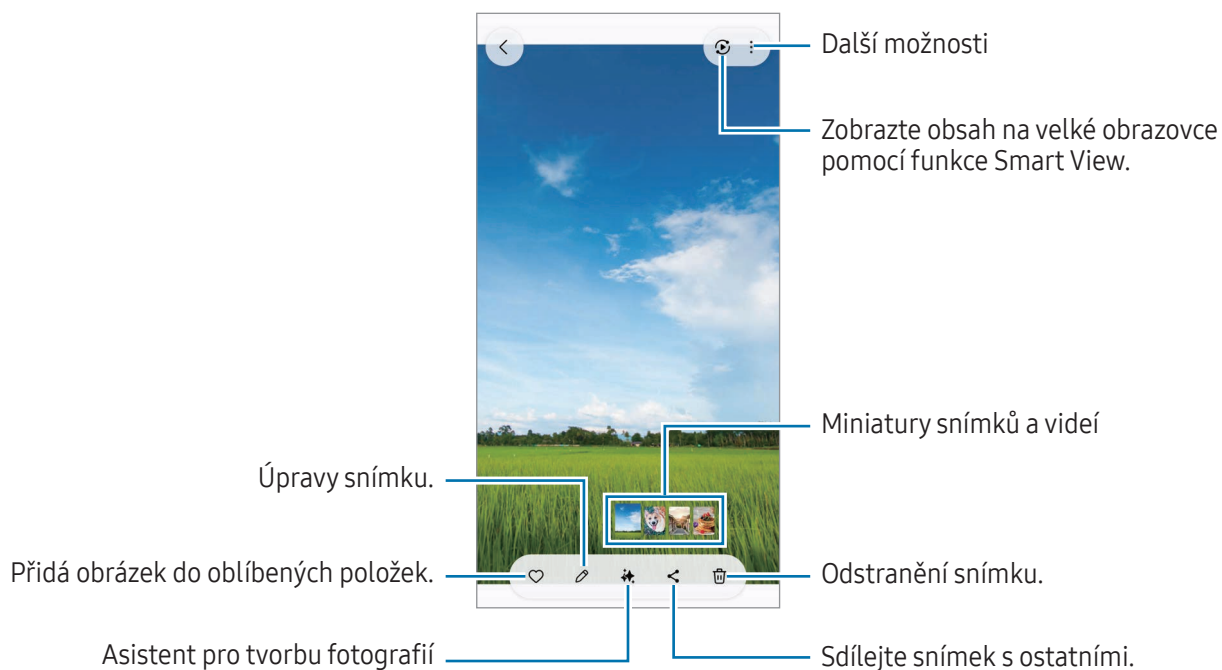

Remasterování snímků

Je možné vylepšit nevýrazné, rozmazané snímky a snímky s nízkým rozlišením.

- 1 Otevřete aplikaci **Galerie** a vyberte snímek.
- 2 Táhněte nahoru po displeji a klepněte na položku **Zvýšit kvalitu**.
Můžete si prohlédnout snímek před a po.
- 3 Klepnutím na ikonu Uložit (↓) uložíte remasterovaný obrázek.

Extrakce objektů ze snímků

Oddělení objektu od pozadí a jeho extrakce. Extrahovaný obrázek můžete zkopírovat nebo ho uložit jako nálepku či obrázek a následně použít různými způsoby.

- 1 Otevřete aplikaci **Galerie** a vyberte obrázek nebo video.
- 2 Klepněte a podržte prst na objektu, který chcete extrahovat, a vyberte možnost.
Po výběru snímku pořízeného pomocí funkce pohyblivé fotografie se objeví funkce **Uložit jako GIF**.
Chcete-li extrahovaný snímek uložit ve formátu GIF, klepněte na položku **Uložit jako GIF**.



U videí je tato funkce dostupná pouze tehdy, když jsou pozastavena.

Oříznutí zvětšených snímků

- 1 Otevřete aplikaci **Galerie** a vyberte snímek.
- 2 Roztáhněte dva prsty od sebe na oblasti, kterou chcete uložit, a klepněte na ikonu Rychle oříznout ().
Oříznutá oblast se uloží jako soubor.

Prohlížení videí

Otevřete aplikaci **Galerie** a vyberte video, které chcete přehrát. Ostatní soubory můžete zobrazit potažením prstu doleva nebo doprava po obrazovce.

Abyste během přehrávání mohli využívat více možností, klepněte na ikonu Další možnosti (☰) → **Otevřít ve Videopřehr.**



Táhněte nahoru nebo dolů na levé straně obrazovky přehrávání, abyste upravili jas, nebo táhněte nahoru nebo dolů na pravé straně obrazovky přehrávání, abyste upravili hlasitost.

Chcete-li přetáčet rychle vzad nebo vpřed, potáhněte prstem doleva nebo doprava po obrazovce přehrávání.

Sledování jasnějších a čistších videí

Zvyšte jas obrazovky a zajistěte živější barvy při přehrávání videa. Otevřete **Nastavení** a klepněte na položku **Rozšířené funkce** → **Jas videa** → **Jasný**.



- Tato funkce je dostupná pouze v některých aplikacích.
- Použití této funkce zvýší spotřebu energie z baterie.

Alba

Otevřete aplikaci **Galerie**, klepněte na položku **Alba** → ikonu Vytvořit (+) a potom vyberte typ alba.

- **Album:** Vytvoření nových alb a přidávání obrázků a videí ručně.
- **Automatické album:** Vytvoření alb, která automaticky shromažďují snímky vybraných osob.
- **Skupina:** Vytvoření skupiny souvisejících alb.
- **Sdíl. album:** Vytvoření alb, která můžete sdílet s ostatními.
- **Sdílené rodinné album:** Vytvořte alba, která můžete sdílet se svou rodinou.



Dostupnost některých funkcí závisí na regionu nebo modelu.

Kolekce

Snímky a videa budou automaticky roztříděny do kategorií Příběhy, Snímky obrazovky, Lidé, Místa a Dokumenty.

Otevřete aplikaci **Galerie**, klepněte na položku **Kolekce** a poté vyberte sbírku. Pokud chcete změnit kategorie zobrazené na obrazovce nebo změnit jejich pořadí, klepněte na položku **Upravit kolekce**.

Mazání snímků nebo videí

Otevřete aplikaci **Galerie**, klepněte na snímek, video nebo album, které chcete odstranit, a podržte ho, potom klepněte na položku **Odstr.**

Používání funkce koše

Snímky a videa, které odstraní, budou dočasně uloženy v koši. Soubory budou po určité době odstraněny.

Chcete-li zobrazit soubory v koši, otevřete aplikaci **Galerie** a klepněte na položku **Menu** → **Koš**. Pokud chcete obnovit soubory, klepněte na možnost **Vybrat**, vyberte soubory a potom klepněte na možnost **Obnovit**.

Bixby

Bixby je uživatelské rozhraní, díky němuž budete moci pohodlněji používat svoje zařízení. Asistentovi Bixby můžete říkat, co chcete. Bixby spustí funkci, kterou požadujete, nebo zobrazí informace, které chcete.

Další informace získáte na adrese www.samsung.com/bixby.

 Služba Bixby je k dispozici jen v některých jazycích a nemusí být k dispozici v závislosti na vaší oblasti.

Probuzení asistenta Bixby

Když držíte boční tlačítko řekněte službě Bixby, co chcete. Chcete-li tuto funkci použít, otevřete **Nastavení** a klepněte na položku **Rozšířené funkce** → **Boční tlačítko** → **Dlouhé stisknutí** → **Bixby**.

Případně řekněte frázi pro probuzení, například „Hi, Bixby“ nebo „Bixby“, a pak řekněte, co chcete.

Nastavení budicí fráze

1 Otevřete **Nastavení**, klepněte na položku **Rozšířené funkce** → **Bixby** → **Registrace hlasu**.

2 V části **Probuzení hlasem** vyberte požadovanou frázi pro probuzení.

 Pokud tuto aplikaci spouštíte poprvé nebo ji spouštíte znovu po resetování dat, dokončete výchozí nastavení podle pokynů na obrazovce.

Více oken

(Použití více aplikací najednou)

Spouštějte aplikace současně v zobrazení rozděleného displeje nebo více aplikací ve vyskakovacím zobrazení.

 Některé aplikace nemusí tuto funkci podporovat.

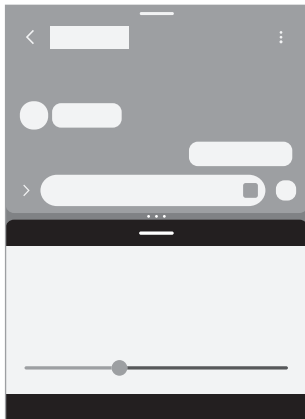

Zobrazení s rozdělenou obrazovkou

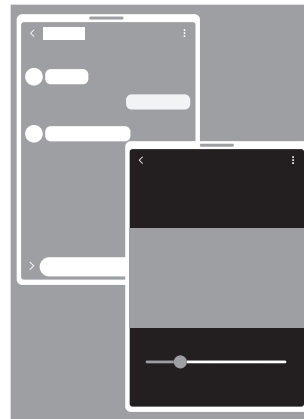

Zobrazení v novém okně

Spuštění více oken

- Tlačítko Nedávné

Klepněte na tlačítko Nedávné (|||), klepněte na ikonu aplikace a potom klepněte na položku **Otevřít v zobrazení na rozdělené obrazovce** nebo **Otevřít v novém okně**.

- Přejetí po displeji

Otevřete **Nastavení**, klepněte na položku **Rozšířené funkce** → **Více oken**, a potom klepnutím na přepínač **Potažením zobr. na rozd. obr.** nebo **Potažením zobr. v novém okně** jej zapněte.



- Přetažením kroužků (•••) mezi okny aplikace upravíte velikost oken.
- Klepněte na kroužky (•••) mezi okny aplikace a poté na ikonu Přidat dvojici aplikací (☆). Aplikace, které používáte v zobrazení rozděleného displeje, budou uloženy jako dvojice aplikací.
- Přetažením úchyty více oken (—) do nového umístění přesunete okno aplikace.
- Když klepnete na úchyt více oken (—), zobrazí se dostupné nabídky.

Samsung Internet

Hledejte informace procházením internetu a vytvářejte si záložky oblíbených internetových stránek, abyste je mohli příště pohodlně otvírat.

- 1 Otevřete aplikaci **Internet**.
- 2 Zadejte webovou adresu nebo klíčové slovo a pak klepněte na položku **Přejít na**.

Jestliže se panel nástrojů neobjeví, po obrazovce potáhněte prstem mírně dolů.

Chcete-li přepínat mezi kartami, klepněte na ikonu Záložky (📌) nebo potáhněte prstem doleva nebo doprava v poli pro zadávání adresy.

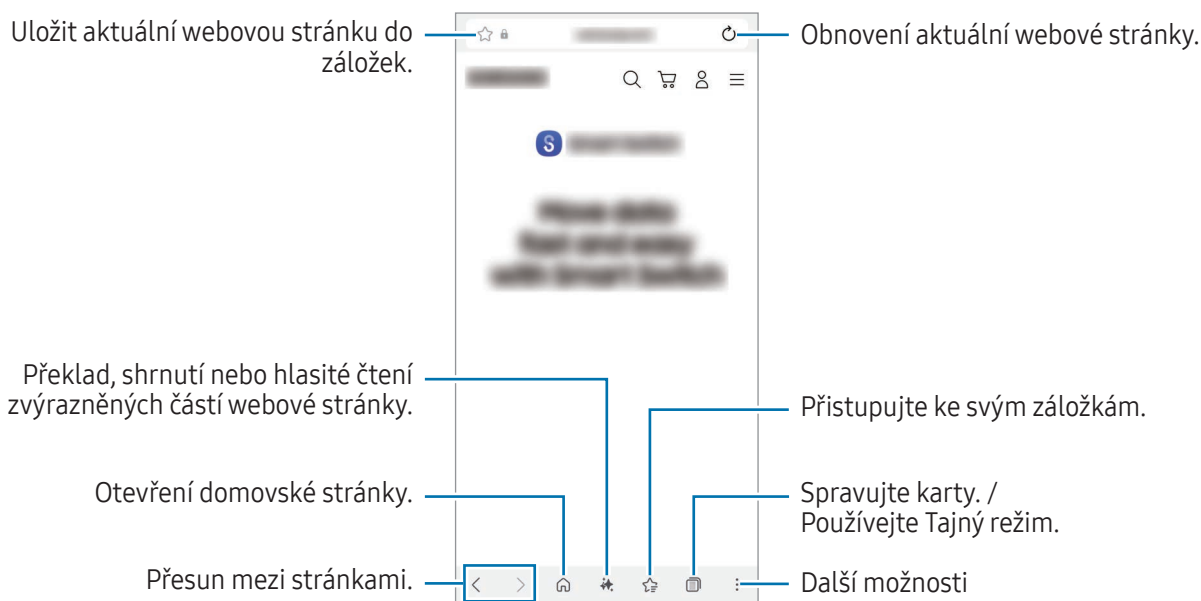

Používání Tajného režimu

Pokud nastavíte heslo pro Tajný režim, můžete ostatním zabránit v prohlížení vaší historie vyhledávání, historie procházení a uložených stránek.

- 1 Klepněte na ikonu Záložky (📌) → Zapnout tajný režim (👁️).
- 2 Klepnutím na příslušný přepínač zapněte volbu **Zamknout Režim utajení**, klepněte na položku **Start** a poté nastavte heslo pro Tajný režim.
V Tajném režimu zařízení změní barvu panelů nástrojů. Pokud chcete Tajný režim vypnout, klepněte na ikonu Záložky (📌) → ikonu Záložky (📌).

Samsung Wallet

Úvod

Používejte různé praktické funkce aplikace Samsung Wallet. Můžete provést platbu, ověřit svou totožnost prostřednictvím svých biometrických údajů, zkontrolovat jízdenky či palubní lístky a podobně.

Více informací, například karty, které podporují tuto funkci, naleznete na adrese www.samsung.com/samsung-wallet.

Otevřete aplikaci **Wallet** a vyberte požadovanou funkci.



- Dostupnost této aplikace závisí na oblasti.
- Dostupnost některých funkcí závisí na oblasti.

Nastavení služby Samsung Wallet

Pokud tuto aplikaci spouštíte poprvé nebo ji spouštíte znovu po resetování dat, dokončete výchozí nastavení podle pokynů na obrazovce.

- 1 Otevřete aplikaci **Wallet**.
- 2 Zaregistrujte si účet Samsung, přečtěte si obchodní podmínky a projeďte s nimi svůj souhlas.
- 3 Zaregistrujte otisk prstu nebo kód PIN, abyste je mohli používat při provádění plateb.
Tento kód PIN bude sloužit k ověřování různých akcí v rámci služby Samsung Wallet, například provádění plateb a odemykání aplikace.

Používání aplikace Samsung Pay

Zaregistrujte si karty do služby Samsung Pay pro platby online i offline.



- Aby bylo možné provádět platby pomocí služby Samsung Pay, může být v závislosti na oblasti vyžadováno, aby mělo zařízení navázané připojení k síti Wi-Fi nebo k mobilní síti.
- Dostupnost této funkce závisí na poskytovateli nebo modelu.
- Postupy výchozího nastavení a registrace karty se mohou lišit podle poskytovatele nebo modelu.

Registrování karet

Otevřete aplikaci **Wallet** a dokončete registraci karty podle pokynů na obrazovce.

Provádění plateb

- 1 Přetáhněte obrázek karty ve spodní části obrazovky směrem nahoru. Případně otevřete aplikaci **Wallet**. V seznamu karet táhněte doleva nebo doprava a vyberte kartu, kterou chcete použít.
- 2 Načtete otisk prstu nebo zadejte kód PIN pro platby, který jste nastavili.
- 3 Dotkněte se zadní stranou vašeho zařízení čtečky karet.
Když čtečka karet rozpozná informace o kartě, platba bude zpracována.



- Platby nemusí být zpracovány v závislosti na vašem síťovém připojení.
- Metoda ověření platby se může lišit v závislosti na čtečce karet.

Rušení plateb

Platby můžete zrušit navštívením místa, kde jste platbu provedli.

V seznamu karet táhněte doleva nebo doprava a vyberte kartu, kterou jste použili. Zrušení platby dokončete podle pokynů na obrazovce.

Používání Samsung Pass

Zaregistrujte své biometrické údaje ve službě Samsung Pass a ověřujte svou identitu při používání služeb, které vyžadují přihlášení nebo uvedení osobních údajů. Další informace najdete v části [Samsung Pass](#).

Používání lístků

Přidávejte palubní vstupenky a vstupenky na filmy, sportovní události a další, abyste k nim mohli získat přístup a používat na jednom místě.

Samsung Health

Aplikace Samsung Health pomáhá při správě vašeho zdraví a kondice. Umožňuje nastavovat cíle cvičení, kontrolovat průběh a sledovat celkové zdraví a kondici. Můžete také porovnat své záznamy o počtu kroků s ostatními uživateli aplikace Samsung Health a zjistit tipy týkající se zdraví.

Otevřete aplikaci **Health**. Další informace získáte na adrese www.samsung.com/samsung-health.

Samsung Notes

Úvod

Vytvářejte poznámky zadáváním textu na klávesnici nebo psaním či kreslením rukou na obrazovce. Do poznámek můžete také vkládat snímky nebo záznamy hlasu.

 Dostupnost některých funkcí závisí na modelu.

Vytváření poznámek

- 1 Otevřete aplikaci **Notes**, klepněte na ikonu Vytvořit () a poté vytvořte poznámku.

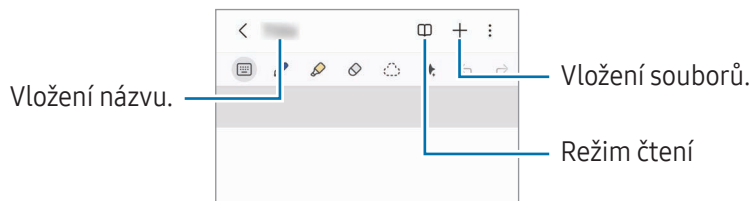

- 2 Jakmile vytváření poznámky dokončíte, uložte ji klepnutím na tlačítko Zpět (<). Pokud chcete poznámku uložit v jiném formátu souboru, klepněte na ikonu Další možnosti (⋮) → **Uložit jako**.

Odstranění poznámek

Klepněte na poznámku, kterou chcete odstranit, podržte ji a klepněte na položku **Odstr.**

Synchronizace poznámek

Poznámky můžete kontrolovat a upravovat na všech svých zařízeních přihlášených ke stejnému účtu Samsung.

Otevřete aplikaci **Notes**, klepněte na ikonu Navigační zásuvka (☰) → ikonu Nastavení (⚙️) a potom tuto funkci zapněte klepnutím na přepínač **Synchronizovat se Samsung Cloud**.

Vytváření ručně psaných poznámek

Na obrazovce vytváření poznámek můžete ručně psát nebo kreslit.

Zadávání ručního psaní může být větší, pokud obrazovku zvětšíte tak, že na ní roztáhnete dva prsty od sebe.

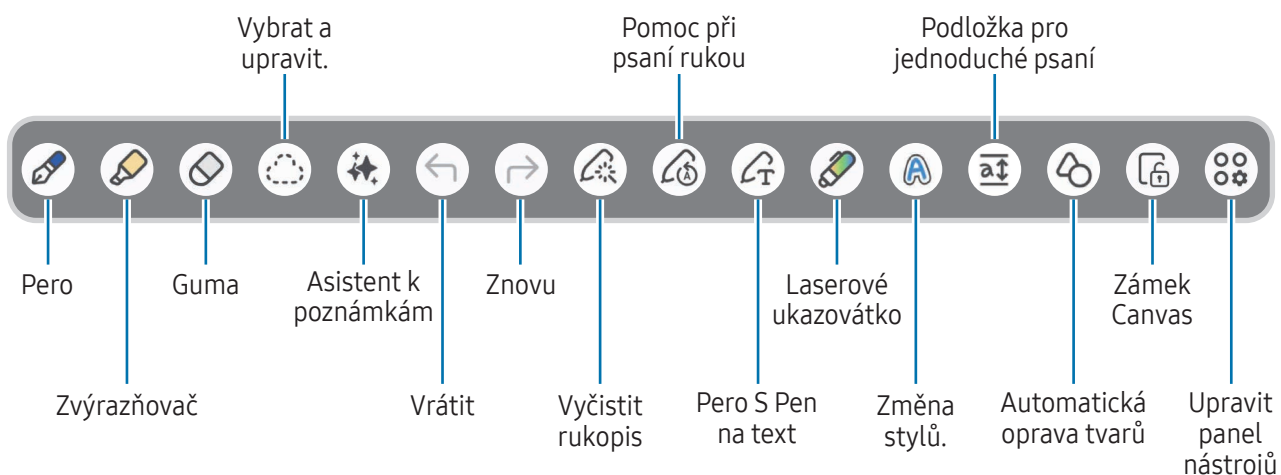

 Pokud u modelu, který podporuje pero S Pen, zadávání prstem nefunguje, klepněte na ikonu Další možnosti (⋮) → **Zapnout kreslení prstem**.

Používání nástroje guma

Když chcete z poznámky vymazat ruční nápis, klepněte na ikonu Režim guma (◊) a vyberte oblast, kterou chcete vymazat. Případně vyberte oblast při současném stisknutí a podržení tlačítka pera S Pen.



Chcete-li změnit typ guma, znovu klepněte na ikonu Režim guma (◊).

- **Guma tahů:** Vymaže se řádek, který vyberete.
- **Guma oblastí:** Vymaže pouze oblast, kterou vyberete. Velikost guma můžete upravit tažením panelu nastavení velikosti.

 I s menší gumou možná nebudete moci přesně vymazat zamýšlenou část.

Úpravy ručně psaných poznámek

Ručně psané poznámky můžete upravovat pomocí různých možností úprav, jako je vyjímání, přesouvání nebo změna velikosti.

- 1 Pokud se v poznámce nachází ručně psaný text, klepněte na ikonu Režim výběru ()
Chcete-li změnit tvar vybrané oblasti, klepněte ještě jednou na ikonu Režim výběru ().
- 2 Vstup vyberete tak, že na něj klepnete nebo kolem něj nakreslíte čáru.
 - Pro přesun vstupu do jiného umístění vyberte vstup a pak jej přetáhněte do nového umístění.
 - Chcete-li změnit velikost vybraného vstupu, klepněte na něj a pak přetáhněte roh rámečku, který se zobrazí.
- 3 Vstupy můžete upravovat pomocí dostupných možností.

Zarovnání rukopisu nebo převod na text

Pokud chcete narovnat rukopis nebo kresby ve vodorovné poloze, klepněte na ikonu Upravit ručně psaný text () → **Vyrovnat psaní rukou**.

Pokud chcete rukopis nahradit převedeným textem, klepněte na ikonu Upravit ručně psaný text () → **Převést na text**. Když se zobrazí obrazovka náhledu, klepněte na položku **Přidat do** a vyberte požadovanou možnost.

Pokud chcete rukopis ihned nahradit textem, klepněte na ikonu S Pen na text () a potom napište text na displej pomocí pera S Pen.

Změna stylů

Můžete měnit styl psaní rukou a kreslení.

Po napsání textu nebo nakreslení obrázku na displej dvakrát klepněte na ikonu Změnit styl () a vyberte požadovanou barvu nebo tloušťku čáry. Pak klepněte tam, kde chcete změnit styl.

Používání podložky pro jednoduché psaní

Na obrazovce editoru poznámek klepněte na ikonu Podložka pro jednoduché psaní ()¹. Vstupní pole se zvětší a zobrazí se jako panel pro jednoduché psaní.

Automatická oprava tvarů

Klepněte na ikonu Automaticky opravit tvary () a nakreslete tvar. Tvar bude opraven.

Záznam hlasu do poznámek

Při vytváření poznámky je možné nahrát hlasovou zprávu, a obsah se poté synchronizuje se záznamem.

Na obrazovce pro vytváření poznámek klepněte na ikonu Vložit (✚) → **Záznam hlasu** a vytvořte poznámku.

Vyberte poznámku ze seznamu a pro přehrání záznamu klepněte na ikonu Otevřít hlasový záznamník (🗨️) → ikonu Přehrát (▶). Poté se na obrazovce spolu s nahrávkou zobrazí obsah vytvořený během nahrávání.

Připnutí poznámky na domovskou obrazovku

Připnutí poznámky na domovskou obrazovku vám umožní ji zkontrolovat nebo otevřít a upravit.

- 1 Otevřete aplikaci **Notes**.
- 2 Vyberte poznámku a klepněte na ikonu Další možnosti (⋮) → **Přidat do** → **Domovská obrazovka** → **Přidat**.
Poznámka se připne na domovskou obrazovku.

Připojování obsahu

K poznámce můžete přidat obsah jako je odkaz na webové stránky nebo obrázek.

- 1 V případě obsahu, který chcete připojit během používání aplikací **Samsung Internet** nebo **Galerie**, otevřete aplikaci **Notes** v zobrazení rozdělené obrazovky nebo ve vyskakovacím okně. Více informací o zobrazení rozdělené obrazovky nebo vyskakovacího okna naleznete v části [Více oken](#).
Případně dvakrát klepněte na obrazovku a zároveň stiskněte a podržte tlačítko pera S Pen nebo otevřete panel Bezdotykové akce a klepněte na položku **Vytvořit poznámku**.
V dolní části obrazovky procesoru poznámek se zobrazí možnosti, které můžete použít.
- 2 Vyberte možnost, kterou chcete použít.

Samsung Members

Aplikace Samsung Members nabízí zákazníkům služby podpory, jako je například diagnostika problému se zařízením, a umožňuje uživatelům odesílat dotazy a hlášení o chybách. Zároveň můžete sdílet informace s ostatními v komunitě uživatelů zařízení Galaxy nebo zjistit nejnovější novinky a tipy ze světa Galaxy. Aplikace Samsung Members vám pomůže vyřešit jakékoli problémy, které mohou při používání zařízení vyvstat.

Otevřete aplikaci **Members**.

Pokud máte při používání jiných aplikací Samsung jakékoli dotazy, přejděte do nabídky nastavení aplikace a vyberte možnost Kontaktujte nás.

- **Informace:** Můžete získat oficiální informace od společnosti Samsung, například o uvedení produktů Galaxy na trh a informačních bulletinů.
- **Komunita:** Můžete komunikovat s ostatními uživateli produktů Galaxy o různých tématech a sdílet s nimi informace.
- **Podpora:** Můžete využít služby zákaznické podpory, jako je zpětná vazba nebo telefonická diagnostika, které vám pomohou zkontrolovat, zda vaše zařízení funguje správně.



Dostupné funkce se mohou lišit v závislosti na verzi softwaru zařízení, verzi aplikace nebo modelu.

Samsung Kids

Můžete dětem omezit přístup k některým aplikacím, nastavit jim dobu používání a nakonfigurovat nastavení tak, abyste dětem při používání zařízení zajistili zábavné a bezpečné prostředí.

Otevřete aplikaci **Nastavení** a klepněte na možnost **Aplikace** → **Samsung Kids** → **Otevřít**. Pokud funkci Samsung Kids spouštíte poprvé nebo ji spouštíte znovu po resetování dat, dokončete nastavení podle pokynů na obrazovce.

Na obrazovce Samsung Kids vyberte aplikaci, kterou chcete použít.



Předem nastavená metoda zámku obrazovky nebo vytvořený PIN kód se použije při zapnutí funkce **Rodičovská kontrola** nebo při zavírání služby Samsung Kids.

Používání funkcí rodičovské kontroly

Můžete konfigurovat nastavení pro službu Samsung Kids a sledovat historii používání.

Na obrazovce Samsung Kids klepněte na ikonu Další možnosti (☰) → **Rodičovská kontrola** a zadejte kód pro odemčení.

Zavření aplikace Samsung Kids

Pokud chcete službu Samsung Kids zavřít, klepněte na tlačítko Zpět (<) nebo na ikonu Další možnosti (☰) → **Zavřít Samsung Kids** a zadejte kód pro odemčení.

Samsung Global Goals

Globální cíle, které stanovilo Valné shromážděním OSN v roce 2015, se zaměřují na vytvoření udržitelné společnosti. Tyto cíle mají za úkol ukončit chudobu, bojovat s nerovností a zastavit změnu klimatu.

Se Samsung Global Goals se o globálních cílech dozvíte více informací a budete se moci připojit k hnutí pro lepší budoucnost.

Samsung TV Plus

Vybírejte kanály jako na televizi a užívejte si různý video obsah zdarma.

Otevřete aplikaci **TV**.



Dostupnost této aplikace závisí na poskytovateli nebo modelu.

Samsung Find

Své zařízení můžete najít, i když není připojeno k síti. Polohu můžete rovněž sdílet s dalšími osobami, které jste si předem nastavili.

Otevřete aplikaci **Find**.

Samsung Shop

Samsung Shop je mobilní nákupní služba poskytovaná společností Samsung. Dostávejte nabídky nebo informace o produktech a službách společnosti Samsung a jejích partnerů.

Otevřete aplikaci **Samsung Shop**.



Dostupnost této aplikace závisí na poskytovateli nebo modelu.

Samsung News

Získejte nejdůležitější zprávy a nejnovější informace z různých zdrojů. Můžete si vybrat a sledovat různá témata a zdroje, které vás zajímají.

Spusťte Samsung News pomocí jednoho z následujících způsobů.

- Otevřete aplikaci **Zprávy**.
- Přejed'te prstem na domovské obrazovce doprava. Pokud se nezobrazí obrazovka Samsung News, otevřete **Nastavení** a klepněte na **Domovská obrazovka** → **Přidat str. médií na Dom. obr.** → **Samsung News**. Nebo podržte prst na prázdném místě na domovské obrazovce, přejed'te prstem doprava a klepněte na **Samsung News**.
- Klepněte na nástroj News na domovské obrazovce. Pokud není nástroj na domovské obrazovce, klepněte na obrazovce Samsung News na ikonu Další možnosti (☰) → **Nastavení** → **Přidat pomůcku na dom. obr.** → **Přidat**. Nebo podržte prst na prázdném místě na domovské obrazovce, klepněte na **Nástroje** → **Zprávy**, vyberte nástroj a poté klepněte na **Přidat**.



Dostupné funkce se mohou lišit v závislosti na verzi softwaru zařízení, verzi aplikace nebo modelu.

Galaxy Store

Můžete si zakoupit nebo stáhnout různé aplikace, hry, motivy nebo placené služby.

Otevřete aplikaci **Store**.



Dostupné funkce se mohou lišit v závislosti na verzi softwaru zařízení, verzi aplikace nebo modelu.

Nákup nebo stahování obsahu

Procházejte obsah podle kategorií nebo klepněte na ikonu Hledat (Q) a vyhledávejte jej pomocí klíčových slov. Poté si zakupte nebo stáhněte požadovaný obsah.

Správa vašich aplikací a obsahu

Na obrazovce Obchod Galaxy klepněte na **Menu** → **Moje aplikace**. Můžete si prohlédnout zakoupený nebo stažený obsah a znovu nainstalovat obsah, který byl z vašeho zařízení odstraněn.

Chcete-li zkontrolovat dostupné aktualizace pro vaše aplikace, klepněte na **Menu** → **Aktual.** Pokud chcete provést aktualizaci, klepněte na ikonu Aktualizovat (↻) vedle požadovaných aplikací nebo klepněte na **Aktual. vše**, aby se aktualizovaly všechny najednou.



Ve výchozím nastavení jsou automatické aktualizace aplikací nastaveny tak, aby se prováděly pouze při připojení k síti Wi-Fi. Pokud chcete změnit nastavení automatických aktualizací, klepněte na položku **Menu** → ikonu Nastavení (⚙) → **Automaticky aktual. aplikace** a vyberte požadovanou možnost.

Přidání platebních metod nebo kontrola historie nákupů

Na obrazovce Obchod Galaxy klepněte na **Menu** → **Způsoby platby** a přidejte platební metodu, například kreditní kartu. Registrovanou platební metodu můžete použít k nákupu placeného obsahu v obchodě **Galaxy Store**.

Pokud chcete zkontrolovat historii nákupů, klepněte na **Menu** → **Stvrzenky**.

Galaxy Wearable

Pomocí aplikace Galaxy Wearable můžete spravovat svoje nositelná zařízení. Když svůj telefon připojíte k nositelnému zařízení, můžete pomocí ní upravit nastavení a aplikace nositelného zařízení.

Otevřete aplikaci **Wearable**.

Klepněte na položku **Start**, abyste svůj telefon připojili k nositelnému zařízení. Nastavení dokončete podle pokynů na obrazovce. Více informací o připojení a používání nositelného zařízení s vaším zařízením naleznete v uživatelské příručce k nositelnému zařízení.

PENUP (Galaxy S26 Ultra)

PENUP je služba sociální sítě určená ke sdílení výtvorů nakreslených pomocí pera S Pen. Zveřejňujte své výtvary, zjišťujte, co vytvořili ostatní, a získávejte užitečné tipy pro kreslení.

Otevřete aplikaci **PENUP**.

Kalendář

Spravujte svůj rozvrh zadáváním nadcházejících událostí do plánovače.

Otevřete aplikaci **Kalendář** a klepněte na ikonu Přidat událost (+) nebo poklepejte na datum. Pokud datum již má uložené události nebo úlohy, klepněte na datum a klepněte na ikonu Přidat událost (+).

Synchronizace událostí s vašimi účty

- 1 Otevřete **Nastavení**, klepněte na položku **Účty a zálohování** → **Správa účtů** a pak vyberte účet, se kterým chcete provést synchronizaci.
- 2 Klepněte na položku **Synchronizovat účet** a pak funkci zapněte klepnutím na položku **Kalendář**.

Pokud chcete přidat účty k synchronizaci, spusťte aplikaci **Kalendář** a klepněte na ikonu Navigační zásuvka (☰) → **Správa kalendářů** → ikonu Další možnosti (⋮) → **Přidat účet**. Pak vyberte účet, se kterým chcete provést synchronizaci, a přihlaste se.

Reminder

Zaregistrujte úkoly jako upomínky a získávejte oznámení v souladu s nastavenými podmínkami.

Otevřete aplikaci **Nastavení** a klepněte na možnost **Aplikace** → **Reminder** → **Otevřít**. Objeví se obrazovka Reminder a na obrazovku Aplikace bude přidána ikona aplikace Reminder (✔).



- Abyste dostávali přesnější oznámení, připojte se k síti Wi-Fi nebo k mobilní síti.
- Abyste mohli používat upomínky na základě polohy, musíte mít zapnutou funkci GPS. Dostupnost upomínek na základě polohy závisí na modelu.





Použití aplikace Reminder

Otevřete aplikaci **Reminder**.

- Pokud chcete vytvořit upomínky, klepněte na **Přidat připomenutí**.
- Pokud chcete upomínky dokončit, klepněte na ikonu zaškrtačacího políčka (○) nebo vyberte upomínku a klepněte na **Dokončit**.
- Chcete-li obnovit připomenutí, klepněte na položku **Dokončeno**, vyberte připomenutí, které chcete obnovit, a potom klepněte na položku **Obnovit**.
- Chcete-li odstranit upomínku, vyberte ji a klepněte na položku **Odstr.**

Záznamník

Nahrávejte nebo přehrávejte záznam hlasu.

- 1 Otevřete aplikaci **Záznamník**.
- 2 Pokud chcete spustit nahrávání, klepněte na ikonu Nahrát () . Mluvte do mikrofону.
 - Pokud chcete pozastavit nahrávání, klepněte na ikonu Pozastavit () .
 - V průběhu nahrávání záznamu hlasu klepněte na ikonu Přidat záložku () a vložte záložku.
- 3 Pokud chcete zastavit nahrávání, klepněte na ikonu Zastavit () .
- 4 Zadejte název souboru a klepněte na položku **Uložit**.

Změna režimu záznamu

Klepněte na ikonu Navigační zásuvka () → ikonu Nastavení () → **Režim nahrávání** a vyberte režim.

- **Standardní**: Toto je standardní režim nahrávání.
- **Rozhovor**: Zařízení nahrává zvuk z horní a spodní části zařízení při vysoké hlasitosti, zároveň omezuje hlasitost ze stran.

Přehrávání vybraných záznamů hlasu

Když znovu přehráváte záznamy rozhovorů, můžete u nahrávky ztlumit různé zdroje zvuku, nebo jejich ztlumení zrušit.

- 1 Vyberte záznam hlasu nahraný v režimu rozhovoru.
- 2 Chcete-li ztlumit určité zdroje zvuku, klepněte na položku **ZAPNUTO**, aby byl příslušný směr zvuku ztlumen.
Ikona se změní na **VYPNUTO** a zvuk bude ztišen.

Moje soubory

(Kontrola a správa souborů)

Umožňuje otvírání a správu různých souborů uložených v zařízení.

Otevřete aplikaci **Moje soubory**.

Chcete-li prověřit nadbytečná data a uvolnit úložiště zařízení, klepněte na položku **Správa úložiště**.

Chcete-li vyhledávat soubory nebo složky, klepněte na položku **Hledat**.

Hodiny





Nastavujte budíky, kontrolujte aktuální čas v mnoha různých městech po celém světě, určete čas události nebo nastavte konkrétní trvání.

Otevřete aplikaci **Hodiny**.

Kalkulačka

Provádění základních aritmetických nebo vědeckých výpočtů.

Otevřete aplikaci **Kalkulačka**.

-  : Zjistí historii výpočtů. Historii vymažete klepnutím na položku **Smazat historii**. Chcete-li zavřít panel historie výpočtů, klepněte na ikonu Klávesnice ().
-  : Použijte se nástroj pro převod jednotek. Můžete převádět různé hodnoty, například plochu, délku nebo teplotu, na jiné jednotky.
-  : Zobrazí vědeckou kalkulačku.

Počasí

Můžete zjistit informace o počasí pro vaši aktuální polohu nebo konkrétní místa, která jste nastavili.



- Chcete-li získat informace o počasí pro vaši aktuální polohu, musíte zapnout funkci GPS a povolit aplikaci Počasí shromažďovat a používat vaši aktuální polohu.
- Chcete-li získat přesné informace o počasí, musíte aplikaci Počasí povolit přístup k vaší poloze.
- Dostupné funkce se mohou lišit v závislosti na verzi softwaru zařízení, verzi aplikace nebo modelu.

Spuštění aplikace Počasí

Spusťte aplikaci Počasí pomocí jednoho z následujících způsobů.

- Klepněte na nástroj Počasí na domovské obrazovce. Pokud nástroj není na obrazovce, podržte prst na prázdném místě na domovské obrazovce a klepněte na **Nástroje** → **Počasí**, vyberte nástroj a poté klepněte na **Přidat**.
- Otevřete aplikaci **Počasí**. Pokud ikona aplikace není na obrazovce, klepněte na obrazovce Aplikace na položku **Hledat**, vyhledejte aplikaci **Počasí** a spusťte ji. Pokud chcete přidat ikonu aplikace na obrazovku aplikace, klepněte na obrazovce Počasí na ikonu nabídky Počasí a seznamu měst (☰☑) → ikonu Další možnosti (⋮) → **Nastavení** a zapněte tuto funkci klepnutím na přepínač **Zobrazit Počasí na obr. Aplikace**.

Používání hlavních funkcí

- Chcete-li přidat místa, u kterých chcete sledovat počasí, klepněte na obrazovce Počasí na ikonu Hledat (Q).
- Chcete-li nastavit primární místo, které se má zobrazit v nástroji, podržte prst na nástroj a poté klepněte na **Nastavení**. Poté klepněte na **Změnit**, vyberte místo a klepněte na **Uložit**.
- Chcete-li získat přizpůsobené předpovědi podle vašich spánkových režimů, aktivit a dalších údajů, klepněte na obrazovce Počasí na ikonu nabídky Počasí a seznamu měst (☰☑) → ikonu Další možnosti (⋮) → **Nastavení** a zapněte tuto funkci klepnutím na přepínač **Přizpůsobená služba**.

Gaming Hub

Gaming Hub shromažďuje vaše stažené hry na jednom místě. Můžete procházet oblíbené hry různých žánrů a sledovat nejnovější trendy. Hry můžete také hrát bez jejich instalace do zařízení prostřednictvím her Instant Plays.

Otevřete aplikaci **Gaming Hub**.



Dostupné funkce se mohou lišit v závislosti na verzi softwaru zařízení, verzi aplikace nebo modelu.

Hraní stažených her

Hry stažené z obchodu **Obchod Play** a **Galaxy Store** se budou automaticky zobrazovat na obrazovce Gaming Hub. Hry můžete také stahovat z Gaming Hub klepnutím na hry označené ikonou Stáhnout (↓).

Na obrazovce Gaming Hub vyberte požadovanou hru.

Pokud tam vaše hry nejsou, klepněte na **Moje hry** → ikonu Další možnosti (⋮) → **Přidat hry**.

Chcete-li na obrazovce Gaming Hub přidat záložky k obsahu, který při hraní her často používáte, například obrázky nebo aplikace, klepněte na ikonu Další možnosti (⋮) → **Záložky** → ikonu Přidat záložku (+).

Hraní her Instant Plays

Na obrazovce Gaming Hub vyberte hru s ikonou Instant Plays (⚡).

Kontrola událostí

Na obrazovce Gaming Hub klepněte na ikonu Události (📅). Můžete si prohlížet oznámení o různých událostech souvisejících s hrami a exkluzivních výhodách pro uživatele obchodu Obchod Galaxy.

Game Booster



(Konfigurace herního prostředí)

S nástrojem Game Booster můžete hrát hry v lepším prostředí. Game Booster lze použít během hraní her. Panel funkce Game Booster otevřete během hraní her klepnutím na ikonu Game Booster (🎮) ve spodní části obrazovky. Pokud je ikona skrytá, zobrazte ho tažením směrem nahoru ze spodní části obrazovky.

Používání možností funkce Game Booster

Otevřete panel funkce Game Booster a použijte následující možnosti. V horní části panelu funkce Game Booster můžete také zkontrolovat stav systému zařízení.

- **Výkon:** Toto nastavení poskytuje při hraní her důraz na vysoký výkon. Pokud tento režim používáte, může se zařízení zahřívat kvůli zvýšené spotřebě baterie.
- **Vyvážený:** Toto nastavení vyvažuje výkon a dobu využití baterie.
- **Spořič baterie:** Toto nastavení šetří energii baterie při hraní her.
- **Režim hry:** Zapněte nebo vypněte nastavený herní režim.
- **Monitor systému:** Zobrazí na obrazovce sledování systému.
- **Plovoucí menu:** Zobrazí na obrazovce plovoucí menu s odkazy na často používané možnosti. Plovoucí menu se zobrazí po zavření panelu funkce Game Booster. Chcete-li upravit zkratky v nabídce, podržte prst na plovoucím menu.
- **Zesilovač dotyku:** Zvýšení citlivosti obrazovky na dotyk pro lepší rozpoznávání dotyků při hraní her.
- **Zamknutí dotyku obr.:** Zamkne displej během hraní hry. Chcete-li displej odemknout, přetáhněte libovolným směrem ikonu zámku.
- **Kopie obrazovky:** Pořizování snímků obrazovky.
- **Nahrát:** Zaznamenání vaší herní relace. Pokud chcete zastavit nahrávání, klepněte na ikonu Zastavit (■).
- **Blokovat navigační tlačítka:** Skryje tlačítka na navigačním panelu. Pokud chcete zobrazit tlačítka, klepněte na ikonu Zámek tlačítek navigace (🔒) na navigačním panelu.

- **Blokovat panel na okraji:** Při hraní her skryjte úchyt okrajového panelu.
 - **Blokovat automatický jas:** Vypne automatické nastavení jasu obrazovky při hraní her.
 - **Blokovat Bixby:** Vypne Bixby při hraní her.
 -  : Úprava možností a seznamu aplikací, které se mají přehrávat ve vyskakovacích oknech.
 -  : Konfigurace nastavení funkce Game Booster.
-  • Dostupné možnosti se mohou lišit v závislosti na hře.
- Herní výkon se může omezit za účelem řízení teploty zařízení, pokud teplota stoupne nad určitou úroveň.
 - Účinnost využití energie z baterie se může mezi jednotlivými hrami lišit.

Otevírání aplikací ve vyskakovacích oknech během hraní her

Když hrajete hru, můžete otevírat aplikace ve vyskakovacích oknech.

Otevřete panel funkce Game Booster a vyberte aplikaci ze seznamu aplikací.

SmartThings

Můžete ovládat a spravovat chytré spotřebiče a produkty využívající internet věcí (IoT).

Otevřete aplikaci **SmartThings**. Další informace získáte klepnutím na položku **Menu** → **Použití**.

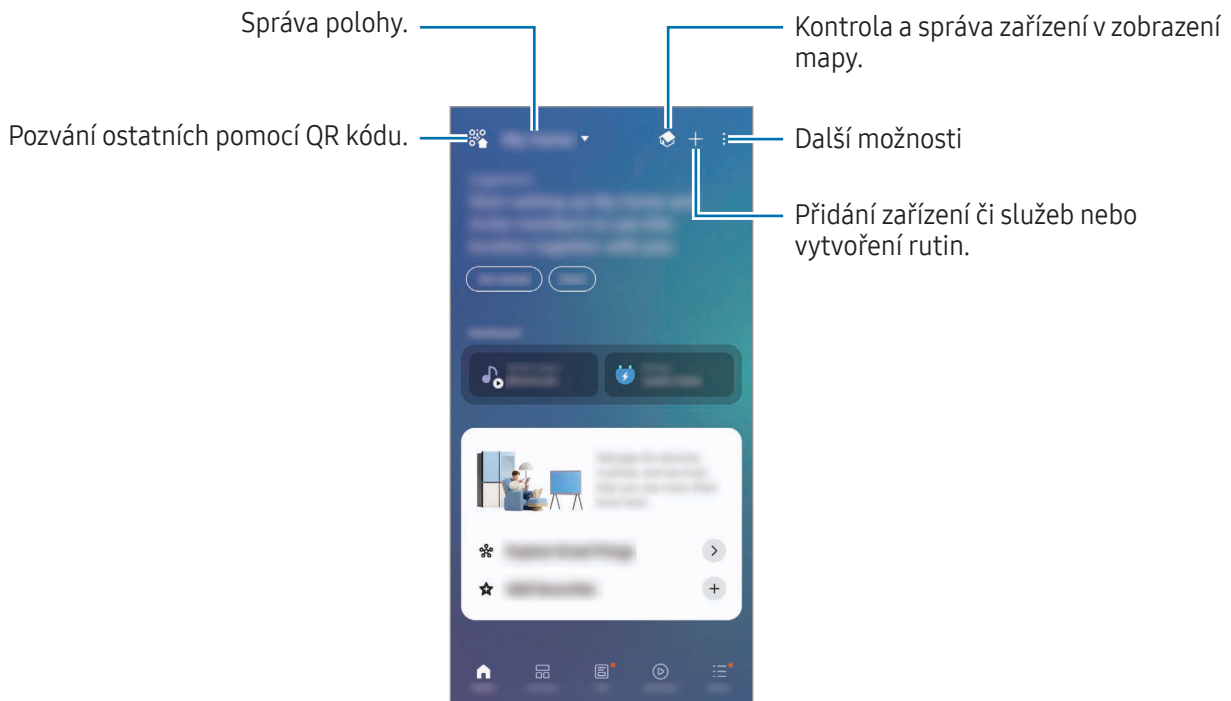

- **Doma:** Možnost přidání a správy často používaných zařízení, rutin nebo služeb.
- **Zařízení:** Přidání nebo správa zařízení.
- **Život:** Využívání různých služeb, jako je kontrola stavu zařízení nebo spotřeby energie a úspory energie v režimu správy energie pomocí umělé inteligence.
- **Rutiny:** Přidání nebo správa rutin.
- **Menu:** Kontrola užitečných informací, podporovaných zařízení, způsobů použití některých funkcí a dalších prvků.



- Zařízení, která je možné připojit, se mohou lišit v závislosti na oblasti. Dostupné funkce se mohou lišit v závislosti na připojeném zařízení.
- Na vlastní problémy nebo vady připojených zařízení se nevztahuje záruka společnosti Samsung. Když se v připojených zařízeních vyskytnou problémy nebo vady, obraťte se na výrobce zařízení.

Sdílení obsahu

Sdílejte obsah používáním různých možností sdílení. Následující činnosti představují příklad sdílení snímků.

- 1 Otevřete aplikaci **Galerie** a vyberte snímek.
 - 2 Klepněte na ikonu Sdílet (🔗) a vyberte požadovanou metodu sdílení.
-  Při sdílení souborů pomocí mobilní sítě mohou být účtovány další poplatky.

Quick Share

Sdílejte obsah s okolními zařízeními nebo lidmi ve vašich kontaktech.

- 1 Otevřete aplikaci **Galerie** a vyberte snímek.
- 2 Na druhém zařízení otevřete aplikaci **Nastavení** a klepněte na možnost **Připojená zařízení** → **Quick Share** → **Kdo s vámi může sdílet** → **Vaše zařízení, Kontakty**, nebo **Každý** → **Hot**.
- 3 Klepněte na ikonu Sdílet (🔗) → **Quick Share** a vyberte zařízení, do kterého chcete snímek odeslat.
 - Chcete-li sdílet odkaz pomocí QR kódu, klepněte na položku **QR kód nebo odkaz** a naskenujte QR kód.
 - Chcete-li sdílet obsah s kontakty, klepněte na **Sdílet s kontakty**.
 - Chcete-li sdílet zašifrovaný obsah, klepněte na ikonu Další možnosti (⋮) → **Zapnout Soukromé sdílení**. Sdílený obsah nemůže příjemce uložit, kopírovat ani znovu odeslat.
- 4 Potvrďte žádost o přenos souboru na druhém zařízení.

Nastavení toho, kdo může telefon najít

Můžete určit, kdo bude moci najít váš telefon a odesílat do něho obsah.

- 1 Otevřete aplikaci **Nastavení** a klepněte na možnost **Připojená zařízení** → **Quick Share** → **Kdo s vámi může sdílet**.
- 2 Vyberte možnost.
 - **Nikdo**: Nedovolit ostatním najít váš telefon.
 - **Vaše zařízení**: Váš telefon mohou najít i jiná zařízení přihlášená ke stejnému účtu Samsung nebo Google.
 - **Kontakty**: Sdílení s lidmi uloženými v kontaktech.
 - **Každý**: Povolí sdílení obsahu ve vašem telefonu všem blízkým zařízením.

Music Share

Funkce Sdílení hudby umožňuje sdílení vašeho reproduktoru Bluetooth, který již je připojen k vašemu telefonu, s jinou osobou. Můžete také poslouchat stejnou hudbu na svém zařízení Galaxy Buds a na zařízení Galaxy Buds jiné osoby.

Tato funkce je dostupná pouze u zařízení, která podporují funkci Music Share.

Sdílení reproduktoru Bluetooth

V telefonu otevřete **Nastavení**, klepněte na položku **Připojená zařízení** → **Music Share**, a klepnutím na přepínač jej zapněte.

Při sdílení reproduktoru Bluetooth postupujte podle pokynů na obrazovce.

Společný poslech hudby pomocí Galaxy Buds

Přes svoje a kamarádova sluchátka Buds můžete poslouchat hudbu ve svém telefonu.

Tato funkce je podporována pouze u řady Galaxy Buds.

- 1 Ujistěte se, že jsou všechny telefony a sluchátka Buds propojeny.
Více informací o připojení najdete v části [Párování s dalšími zařízeními Bluetooth](#).
- 2 Na telefonu kamaráda otevřete **Nastavení**, klepněte na položku **Připojená zařízení**, poté klepnutím na přepínač zapněte volbu **Music Share**.
Po klepnutí na volbu **Music Share** můžete používat i další funkce, například nastavit, s kým se má zařízení sdílet.
- 3 Na svém telefonu otevřete panel rychlého nastavení a klepněte na položku **Výstup médií**.
- 4 Vyberte sluchátka vašeho přítele ze seznamu detekovaných zařízení.
- 5 Na kamarádově telefonu přijměte požadavek na připojení.
Při přehrávání hudby přes telefon ji můžete poslouchat společně přes oboje sluchátka Buds.

Smart View

(Zrcadlení na obrazovku televizoru)

Pokud si chcete zobrazený obsah telefonu prohlížet na velké obrazovce, připojte telefon k televizoru nebo monitoru s aktivovanou funkcí zrcadlení obrazovky.

1 Otevřete panel rychlého nastavení a klepněte na možnost **Smart View**.

2 Vyberte zařízení, na kterém se bude zrcadlit obrazovka vašeho telefonu.



Když budete přehrávat video pomocí funkce Smart View, může se rozlišení lišit v závislosti na modelu televizoru.

Obsazení aplikací na obrazovku

Zobrazení videa na připojeném displeji jen v době, kdy současně kontrolujete soukromé zprávy nebo používáte jiné funkce telefonu.

Otevřete aplikaci pro promítání videa na připojeném displeji a klepněte na ikonu Smart View (📺) → ikonu Promítání aplikací (📱).



Některé aplikace nemusí tuto funkci podporovat.

Samsung DeX

Pomocí služby Samsung DeX můžete používat mobilní zařízení jako počítač – stačí mobilní zařízení připojit k externímu displeji, například k televizní obrazovce nebo k monitoru. Při použití služby Samsung DeX můžete zároveň používat i mobilní zařízení.

Další informace získáte na adrese www.samsung.com/samsung-dex.



- Při spouštění nebo ukončování služby Samsung DeX může dojít k zavření spuštěných aplikací.
- Některé aplikace nebo funkce nemusí být při použití služby Samsung DeX k dispozici.

Bezdrátová připojení k externím displejům

Na mobilním zařízení otevřete **Nastavení** a klepněte na položku **Připojená zařízení** → **Samsung DeX** → **Připojit bezdrátově**. Připojování dokončete podle pokynů na obrazovce. Některé televizory nebo monitory budou rozpoznány pouze při zapnutém režimu zrcadlení obrazovky.

Kabelová připojení k externím displejům

Svoje mobilní zařízení můžete připojit k externímu displeji pomocí adaptéru HDMI (USB typ C k HDMI).



Používejte pouze oficiální příslušenství podporované zařízením Samsung DeX a poskytované společností Samsung. Na problémy s výkonem a závady způsobené používáním příslušenství, které není oficiálně podporováno, se nevztahuje záruka.

Ovládání obrazovky Samsung DeX

Obrazovku Samsung DeX můžete ovládat na externím displeji následujícími způsoby.

- Ovládání pomocí externí klávesnice a myši

Můžete používat bezdrátovou klávesnici/myš.



Můžete nastavit ukazatel myši tak, aby přecházel z externího displeje na mobilní zařízení. Otevřete **Nastavení**, vyberte možnost **Připojená zařízení** → **Samsung DeX** → **Připojená obrazovka**, a potom možnost zapněte výběrem spínače **Přesunout ukazatel na obr. tel.**

- Používání mobilního zařízení jako dotykové podložky

Na mobilním zařízení klepněte na ikonu Dotyková podložka () na navigačním panelu. Máte-li navigační panel nastavený tak, aby se používala možnost **Gesta potažení**, otevřete panel oznámení a klepněte na položku **Použijte telefon jako touchpad**.

- Používání klávesnice na obrazovce

Když budete zadávat text, abyste odesílali zprávy, vytvářeli poznámky nebo prováděli další úkoly, objeví se na mobilním zařízení automaticky klávesnice, aniž by bylo nutné připojit externí klávesnici.

Aplikace Google

Google nabízí aplikace v oblasti zábavy, sociálních sítí a obchodu. Pro přístup k některým aplikacím budete pravděpodobně potřebovat účet Google.

Chcete-li zjistit více informací o aplikaci, otevřete menu nápovědy jednotlivých aplikací.

- **Chrome:** Vyhledávejte informace a procházejte webové stránky.
- **Gmail:** Odesílejte a přijímejte e-maily prostřednictvím služby Google Mail.
- **Mapy:** Najděte na mapě svoji polohu, prohledávejte mapu světa a získejte přístup k informacím o různých místech kolem vás.
- **YT Music:** Užívejte si různou hudbu a videa poskytované službou YouTube Music. Můžete také prohlížet hudební sbírky uložené na zařízení a přehrávat je.
- **Google TV:** Kupte nebo za poplatek sledujte videa, například filmy a televizní programy, v obchodě **Obchod Play**.
- **Disk:** Ukládejte svůj obsah do cloudu, kde k němu budete mít přístup odkudkoli a budete jej moci sdílet s ostatními.
- **YouTube:** Sledujte nebo vytvářejte videa a sdílejte je s ostatními.
- **Google:** Můžete vyhledávat položky na internetu nebo ve svém zařízení.
- **Meet:** Uskutečňujte videohovory, vytvářejte videokonference nebo se k nim připojujte.
- **Zprávy:** Odesílejte a přijímejte zprávy na svém zařízení nebo počítači a sdílejte různý obsah, jako jsou snímky a videa.
- **Gemini:** Chatujte s Gemini a používejte různé funkce, například vyhledávání informací, vytváření vlastních snímků nebo psaní obsahu.



Dostupnost některých aplikací závisí na poskytovateli nebo na modelu.

Nastavení

Úvod

Přizpůsobte nastavení zařízení.

Na obrazovce Aplikace klepněte na položku **Nastavení**. Případně otevřete panel rychlého nastavení a klepněte na ikonu (⚙️).

Chcete-li hledat nastavení zadáváním klíčových slov, klepněte na položku **Hledat**. Nastavení můžete vyhledat také výběrem tématu.

Přihlásit k zařízení Galaxy

Přihlaste se do účtu Samsung a spravujte ho.

Na obrazovce Nastavení klepněte na položku **Přihlásit k zařízení Galaxy**.

Připojení

Možnosti

Můžete měnit nastavení pro různá připojení, například nastavení funkce Wi-Fi a Bluetooth.

Na obrazovce Nastavení klepněte na položku **Připojení**.

- **Wi-Fi:** Funkci Wi-Fi zapněte, chcete-li se připojit k síti Wi-Fi a k internetu nebo jiným síťovým zařízením. Další informace najdete v části [Wi-Fi](#).
- **Bluetooth:** K výměně dat nebo mediálních souborů s dalšími zařízeními Bluetooth použijte rozhraní Bluetooth. Další informace najdete v části [Bluetooth](#).
- **NFC a bezkontaktní platby:** Umožňuje čtení značek NFC (Near Field Communication), které obsahují informace o produktech. Tuto funkci můžete také použít k provádění plateb nebo nakupování lístků při přepravě nebo událostech po stažení povinných aplikací. Další informace najdete v části [NFC a bezkontaktní platby](#).

- **Ultraširoké pásmo (UWB):** Zapne funkci ultraširokého pásma.
- **Režim Letadlo:** Vypne na zařízení všechny bezdrátové funkce. Budete moci používat pouze služby, které nevyužívají připojení k síti.
 - ⚠ Dodržujte předpisy stanovené leteckou společností a pokyny jejích pracovníků. V případech, kdy je povoleno používat zařízení, vždy jej používejte v režimu Letadlo.
- **Správce SIM:** Aktivuje své karty SIM a přizpůsobuje nastavení karet SIM. Další informace najdete v části [Správce SIM](#).
- **Mobilní síť:** Slouží ke konfiguraci nastavení mobilních sítí.
- **Využití dat:** Přehled o množství využívaných dat a přizpůsobení nastavení pro omezení. Nastavte zařízení, aby automaticky zakazovalo mobilní datové připojení, když množství využitých mobilních dat dosáhne zadané úrovně.

Můžete zapnout funkci úspory dat, která určitým na pozadí spuštěným aplikacím brání v odesílání nebo přijímání dat. Další informace najdete v části [Spořič dat](#).

Aplikace můžete také nastavit tak, aby používaly pouze Wi-Fi, nebo mobilní data, případně obojí. Další informace najdete v části [Sítě povolené pro aplikace](#).
- **Mobilní hotspot a Sdílení přip.:** Umožní používat telefon jako mobilní hotspot a sdílet datové připojení k síti s dalšími zařízeními. Další informace o mobilním hotspotu naleznete v části [Mobilní hotspot](#).
 - 📝 Za využívání této funkce mohou být účtovány další poplatky.
- **Další nastavení připojení:** Přizpůsobte nastavení pro ovládání dalších funkcí. Další informace najdete v části [Další nastavení připojení](#).
 - 📝 Dostupnost některých funkcí závisí na modelu.

Wi-Fi

Funkci Wi-Fi zapněte, chcete-li se připojit k síti Wi-Fi a k internetu nebo jiným síťovým zařízením.

Připojování k síti Wi-Fi

- 1 Na obrazovce Nastavení klepněte na položku **Připojení** → **Wi-Fi**, a pak funkci zapněte klepnutím na přepínač.
 - 2 V seznamu sítí Wi-Fi vyberte požadovanou síť.
Sítě s ikonou zámku vyžadují heslo.
-  Jakmile se zařízení připojí k síti Wi-Fi, zařízení se k této síti bude znovu připojovat pokaždé, když bude k dispozici – aniž by bylo třeba vyplňovat heslo. Chcete-li předejít automatickému připojování zařízení k síti, klepněte na ikonu Nastavení (⚙️) vedle sítě a klepnutím na přepínač **Automaticky znovu připojit** funkci vypněte.
 - Pokud se nemůžete správně připojit k síti Wi-Fi, restartujte funkci Wi-Fi svého zařízení nebo bezdrátový router.

Sdílení hesel sítě Wi-Fi

Pokud si vyžádáte, aby osoba, která je připojená k zabezpečené síti Wi-Fi, sdílela své heslo, budete se moci k dané síti připojit, aniž byste museli zadávat heslo. Tato funkce je k dispozici mezi zařízeními, která mají mezi sebou navzájem uložené kontakty, obrazovka druhého zařízení navíc musí být zapnutá.

- 1 Na obrazovce Nastavení klepněte na položku **Připojení** → **Wi-Fi**, a pak funkci zapněte klepnutím na přepínač.
- 2 V seznamu sítí Wi-Fi vyberte požadovanou síť.
- 3 Klepněte na položku **Požádat o heslo**.
- 4 Potvrďte žádost o sdílení na druhém zařízení.
Heslo Wi-Fi bude na vašem zařízení zadáno a zařízení se připojí k síti.

Wi-Fi Direct

Wi-Fi Direct připojí zařízení přímo prostřednictvím sítě Wi-Fi bez požadavku na přístupový bod.

- 1 Na obrazovce Nastavení klepněte na položku **Připojení** → **Wi-Fi**, a pak funkci zapněte klepnutím na přepínač.
- 2 Klepněte na ikonu Další možnosti (☰) → **Wi-Fi Direct**.
Uvedena jsou nalezená zařízení.
Pokud se zařízení, ke kterým se chcete připojit, nenachází na seznamu, požadujte, aby zařízení zapnulo funkci Wi-Fi Direct.
- 3 Vyberte zařízení, ke kterému se chcete připojit.
Zařízení se připojí, jakmile druhé zařízení přijme požadavek na připojení pomocí Wi-Fi Direct.
Chcete-li ukončit připojení zařízení, vyberte v seznamu zařízení, které chcete odpojit.

Bluetooth

K výměně dat nebo mediálních souborů s dalšími zařízeními Bluetooth použijte rozhraní Bluetooth.

Bezpečnostní opatření týkající se používání Bluetooth

- Společnost Samsung nenese odpovědnost za případnou ztrátu, zachycení nebo zneužití dat odeslaných nebo přijatých pomocí funkce Bluetooth.
- Vždy se přesvědčte, že zařízení, se kterými sdílíte a vyměňujete data, jsou důvěryhodná a řádně zabezpečená. Pokud se mezi zařízeními nacházejí překážky, může být provozní dosah snížen.
- Některá zařízení, obzvláště ta, která nejsou testována nebo schválena společností Bluetooth SIG, nemusejí být se zařízeními kompatibilní.
- Nepoužívejte Bluetooth k nezákonným účelům (například pirátské kopie souborů nebo ilegální odposlouchávání hovorů pro komerční účely). Společnost Samsung není zodpovědná za případné následky ilegálního zneužití funkce Bluetooth.

Párování s dalšími zařízeními Bluetooth

- 1 Na obrazovce Nastavení klepněte na položku **Připojení** → **Bluetooth**, a pak funkci zapněte klepnutím na přepínač.

Uvedena budou nalezená zařízení.

- 2 Vyberte zařízení, se kterým chcete provést párování.
Pokud se zařízení, se kterým chcete provést párování, nenachází na seznamu, nastavte zařízení tak, aby vstoupilo do režimu párování Bluetooth. Postup najdete v uživatelských příručkách druhého zařízení.



Váš telefon je viditelný pro ostatní zařízení, zatímco je otevřená obrazovka nastavení Bluetooth.

- 3 Potvrďte připojení přijetím požadavku na připojení Bluetooth na svém telefonu.
Zařízení se připojí, jakmile druhé zařízení přijme požadavek na připojení pomocí Bluetooth.
Pokud chcete zrušit spárování zařízení, klepněte na ikonu Nastavení (⚙️) vedle názvu zařízení, pro které chcete zrušit spárování, a poté klepněte na volbu **Ukončit párování**.

Odesílání a příjem dat

Mnoho aplikací podporuje přenos dat pomocí funkce Bluetooth. S dalšími zařízeními Bluetooth můžete sdílet data, například kontakty nebo soubory médií. Následující akce představují příklad odeslání snímku do jiného zařízení.

- 1 Otevřete aplikaci **Galerie** a vyberte snímek.
- 2 Klepněte na ikonu Sdílet (↪️) → **Bluetooth** a vyberte zařízení, do kterého chcete snímek odeslat.
Pokud se zařízení, se kterým chcete provést párování, nenachází na seznamu, požadujte, aby zařízení zapnulo možnost viditelnosti.
- 3 Potvrďte požadavek připojení Bluetooth na druhém zařízení.

NFC a bezkontaktní platby

Pomocí telefonu můžete číst značky NFC (Near Field Communication), které obsahují informace o produktech. Tuto funkci můžete také použít k provádění plateb nebo nakupování lístků při přepravě nebo událostech po stažení povinných aplikací.

 Zařízení obsahuje integrovanou NFC anténu. Se zařízením zacházejte opatrně, abyste NFC anténu nepoškodili.

Čtení informací ze značek NFC

Funkce NFC slouží ke čtení informací o produktech ze značek NFC.

- 1 Na obrazovce Nastavení klepněte na položku **Připojení** a pak funkci zapněte klepnutím na přepínač **NFC a bezkontaktní platby**.
- 2 Umístěte oblast antény NFC na zadní stranu zařízení do blízkosti značky NFC.
Zobrazí se informace ze značky.

 Obrazovka zařízení musí být zapnutá a odemčená. Jinak zařízení nebude schopno přečíst značky NFC nebo přijímat data.

Provádění plateb pomocí funkce NFC

Aby bylo možné funkci NFC využívat k provádění plateb, je třeba se zaregistrovat ke službě mobilních plateb. Chcete-li se zaregistrovat nebo získat další podrobnosti o službě, obraťte se na poskytovatele služby.

- 1 Na obrazovce Nastavení klepněte na položku **Připojení** a pak funkci zapněte klepnutím na přepínač **NFC a bezkontaktní platby**.
- 2 Dotkněte se oblastí antény NFC na zadní straně zařízení čtečky karet NFC.

Chcete-li nastavit výchozí platební aplikaci, otevřete obrazovku Nastavení, klepněte na položku **Připojení** → **NFC a bezkontaktní platby** → **Výchozí aplikace peněženky** a poté vyberte aplikaci.

-  • Seznam platebních služeb nemusí zahrnovat všechny dostupné platební aplikace.
- Pokud aktualizujete platební aplikaci nebo nainstalujete novou, nemusí správně fungovat platební služby, které jste používali dříve. V takovém případě na obrazovce Nastavení klepněte na položku **Připojení** → **NFC a bezkontaktní platby** → **Výchozí aplikace peněženky** nebo **Další služby NFC** a poté vyberte jinou aplikaci namísto aktualizované nebo nově nainstalované aplikace. Případně zrušte výběr zvolené aplikace.

Spořič dat

Omezte využití dat tím, že určitým na pozadí spuštěným aplikacím zabráníte v odesílání nebo přijímání dat. Na obrazovce Nastavení klepněte na položku **Připojení** → **Využití dat** → **Spořič dat** a klepnutím na přepínač funkci zapněte.

Když je funkce spořiče dat zapnuta, na stavové liště se zobrazí ikona Spořiče dat ().

 Pokud budete chtít vybrat aplikace, které budou využívat data bez omezení, klepněte na položku **Apl., které mohou používat data** a vyberte aplikace.

Sítě povolené pro aplikace

Nastavení aplikací tak, aby používaly pouze Wi-Fi, nebo mobilní data, případně obojí.

Zařízení můžete nastavit například tak, aby používalo pouze mobilní data pro aplikace, které chcete mít zabezpečené, nebo streamovací aplikace, které lze odpojit. I když nevypnete funkci Wi-Fi, tyto aplikace začnou používat mobilní data.

Na obrazovce Nastavení klepněte na možnost **Připojení** → **Využití dat** → **Sítě povolené pro aplikace**. V seznamu aplikací klepněte na požadovanou aplikaci a vyberte možnost sítě.

 Za využívání mobilních dat mohou být účtovány další poplatky.

Mobilní hotspot

Umožní používat telefon jako mobilní hotspot a sdílet datové připojení k síti s dalšími zařízeními.

- 1 Na obrazovce Nastavení klepněte na položku **Připojení** → **Mobilní hotspot a Sdílení přip.** → **Mobilní hotspot**.
- 2 Klepnutím zapněte přepínač.
Můžete změnit název sítě, heslo a další údaje.
Na stavovém řádku se objeví ikona Hotspot (.

3 Na obrazovce druhého zařízení hledejte a vyberte svůj telefon ze seznamu sítí Wi-Fi. Případně klepněte na položku **QR kód** na obrazovce mobilního hotspotu a druhým zařízením naskenujte QR kód.



- Pokud mobilní hotspot není nalezen, nastavte v telefonu **Pásmo** na **2,4 GHz**, klepněte na **Upřesnit** a poté ho klepnutím na přepínač **Skrytá síť** vypněte.
- Pokud zapnete funkci **Automatický hotspot**, můžete mobilní datové připojení telefonu sdílet s ostatními zařízeními přihlášenými k vašemu účtu Samsung.

Další nastavení připojení

Přizpůsobte nastavení pro ovládání dalších funkcí připojení.

Na obrazovce Nastavení klepněte na položku **Připojení** → **Další nastavení připojení**.

- **Hledání nedalekých zařízení:** Nastavte telefon na vyhledávání nedalekých zařízení, ke kterým se lze připojit.
- **Tisk:** Konfiguruje nastavení pro moduly plug-in tiskáren nainstalovaných v zařízení. Dostupné tiskárny můžete hledat nebo přidat tiskárnu ručně pro tisk souborů. Další informace najdete v části [Tisk](#).
- **VPN:** Nastavte na svém zařízení virtuální privátní síť (VPN), abyste se mohli připojit ke školní nebo firemní soukromé síti.
- **Soukromý DNS:** Nastaví zařízení, aby používalo privátní DNS se spolehlivějším zabezpečením.
- **Ethernet:** Když připojíte ethernetový adaptér, můžete používat kabelové připojení a nakonfigurovat síťová nastavení.
- **Automaticky aktualizovat konfigurace systému:** Povolte automatické změny konfigurace, abyste zajistili, že funkce síťového připojení budou fungovat podle očekávání.

Tisk

Konfiguruje nastavení pro moduly plug-in tiskáren nainstalovaných v zařízení. Můžete zařízení připojit k tiskárně pomocí Wi-Fi nebo Wi-Fi Direct a tisknout snímky či dokumenty.

 Některé tiskárny nemusí být se zařízením kompatibilní.

Přidávání zásuvných modulů tiskárny

Přidání zásuvných modulů tiskáren pro tiskárny, ke kterých chcete připojit zařízení.

- 1 Na obrazovce Nastavení klepněte na položku **Připojení** → **Další nastavení připojení** → **Tisk** → **Stáhnout modul plug-in**.
- 2 Vyberte zásuvný modul tiskárny a nainstalujte jej.
- 3 Vyberte nainstalovaný zásuvný modul tiskárny.
Zařízení automaticky vyhledá tiskárny, které jsou připojeny ke stejné síti Wi-Fi jako vaše zařízení.
- 4 Vyberte tiskárnu, kterou chcete přidat.

 Pokud chcete přidat tiskárny manuálně, klepněte na ikonu Další možnosti (⋮) → **Přidat tiskárnu**.

Tisk obsahu

Během přístupu k obsahu, jako jsou obrázky nebo dokumenty, otevřete seznam možností, klepněte na položku **Tisk** → ikonu Rozbalovací seznam (▼) → **Všechny tiskárny...** a potom vyberte tiskárnu.

 Metoda tisku se může lišit v závislosti na typu obsahu.

Připojená zařízení

Změňte nastavení připojení zařízení.

Na obrazovce Nastavení klepněte na položku **Připojená zařízení**.

- **Quick Share:** Změňte nastavení služby Rychlé sdílení. Další informace najdete v části [Quick Share](#).
- **Music Share:** Změňte nastavení služby Sdílení hudby. Další informace najdete v části [Music Share](#).
- **Zvukové vysílání:** Vysílejte hudbu, hlas nebo jiný zvukový obsah ze svého zařízení pomocí standardu Auracast. Když připojíte zařízení kompatibilní s Bluetooth LE Audio, jako jsou reproduktory, sluchátka nebo naslouchátka, můžete poslouchat další audio vysílání.
- **Automaticky přepnout Buds:** Nastavte sluchátka Galaxy Buds tak, aby se přepínala z jiného zařízení na váš telefon, když uskutečníte nebo přijmete hovor, přehrávala média a další funkce. Tuto funkci můžete použít jen v případě, že jste přihlášení ke stejnému účtu Samsung na jiném zařízení a máte na sobě sluchátka Galaxy Buds.
- **Volání a zprávy v dalších zařízeních:** Připojte k telefonu další zařízení, například tablet, a používejte na nich funkce volání a zaslání zpráv pomocí svého telefonního čísla. Na připojených zařízeních i svém telefonu se musíte přihlásit ke stejnému účtu Samsung. Některé funkce hovorů a zpráv nemusí být k dispozici.
- **Pokračovat v jiných zařízeních:** Umožňuje použití aplikací a funkcí vašeho telefonu na dalších zařízeních přihlášených k vašemu účtu Samsung.
- **Sdílení fotoaparátu:** Použijte fotoaparát telefonu jako webkameru pro tablet nebo Galaxy Book v okolí. Pokud chcete tuto funkci používat, musí být obě zařízení přihlášená ke stejnému účtu Samsung a musí mít zapnutou Wi-Fi, Bluetooth a funkci Sdílení fotoaparátu.
- **Sdílení úložiště:** Sdílejte soubory ze svého telefonu s telefonem Samsung, televizorem Samsung, notebookem Galaxy Book a dalšími zařízeními. Pokud chcete tuto funkci používat, musí být obě zařízení přihlášená ke stejnému účtu Samsung a musí mít zapnutou Wi-Fi, Bluetooth a funkci Sdílení úložiště.
- **Propojit s Windows:** Používejte aplikace a kontrolujte oznámení z mobilního zařízení na počítači se systémem Windows. Aby bylo možné tuto funkci použít, je zapotřebí účet Microsoft. Podrobnosti získáte na adrese <https://aka.ms/setuptw>.
- **Vícenásobné ovládání:** Používejte myš a klávesnici připojené k počítači Samsung, který tuto funkci v telefonu podporuje.

- **Samsung DeX:** Používejte funkce mobilního zařízení v prostředí podobném prostředí počítače. Další informace najdete v části [Samsung DeX](#).
- **Smart View:** Prohlížejte zobrazený obsah telefonu na velké obrazovce připojením telefonu k televizoru nebo monitoru s aktivovanou funkcí zrcadlení obrazovky. Další informace najdete v části [Smart View](#).
- **Galaxy Wearable:** Když svůj telefon připojíte k nositelnému zařízení, můžete pomocí ní upravit nastavení a aplikace nositelného zařízení. Další informace najdete v části [Galaxy Wearable](#).
- **SmartThings:** Můžete ovládat a spravovat chytré spotřebiče a produkty využívající internet věcí (IoT). Další informace najdete v části [SmartThings](#).
- **Android Auto:** Připojte svoje zařízení k vozidlu a ovládejte některé funkce zařízení na displeji vozidla.



Dostupnost některých funkcí závisí na modelu.

Galaxy AI

Používejte zařízení s využitím funkcí umělé inteligence.

Na obrazovce Nastavení klepněte na položku **Galaxy AI**. Další informace najdete v části [Galaxy AI](#).

Režimy a rutiny

Používání režimů

Přidejte režim na základě vaší aktuální aktivity nebo polohy. Nastavení vašeho zařízení se změní tak, aby odpovídalo vaší aktivitě nebo situaci. Režim můžete zapnout nebo vypnout na panelu rychlého nastavení.

Přidání režimů

- 1 Na obrazovce Nastavení klepněte na položku **Režimy a rutiny** → **Režimy**.
- 2 Vyberte požadovaný režim nebo klepnutím na položku **Přidat režim** přidejte své vlastní režimy.

Spouštění režimů

Režimy se spouštějí samočinně při zjištění odpovídajících podmínek. Také je můžete spustit ručně klepnutím kamkoliv na tlačítko.

Chcete-li spouštět režimy ručně, vyberte požadovaný režim a klepněte na položku **Zapnout**.

Chcete-li spuštěný režim vypnout, klepněte na režim a klepněte na položku **Vypnout**.

Případně otevřete panel rychlého nastavení, klepněte na položku **Režimy**. Poté vyberte režim, který chcete zapnout. Chcete-li režim vypnout, klepněte na tlačítko režimu na panelu rychlého nastavení.

Použití rutinních úkonů

Automatizujte své každodenní opakující se úkoly. Můžete například automaticky měnit nastavení zvuku podle toho, kde se nacházíte, optimalizovat nastavení zařízení pro hraní her a další.

Přidávání rutinních úkonů

- 1 Na obrazovce Nastavení klepněte na položku **Režimy a rutiny** → **Rutiny**.
- 2 Klepněte na ikonu Vytvořit (+) a přidejte své vlastní rutinní úkony nebo klepněte na položku **Informace** a vyberte rutinní úkon, který chcete.
Pokud chcete podmínku spuštění rutinního úkonu nastavit na ruční, klepněte na položku **Spustit ručně**. Tato možnost se objeví, pouze pokud nejsou nastaveny žádné podmínky spuštění.

Spouštění rutinních úkonů

Automatické rutinní úkony se spouštějí samočinně při zjištění odpovídajících podmínek. Rutinní úkony, pro které jste nastavili podmínku spuštění **Spustit ručně**, můžete kdykoli spustit klepnutím na toto tlačítko.

Chcete-li spouštět rutinní úkony ručně, klepněte na ikonu Spustit (▶) vedle rutinního úkonu, který chcete zapnout. Pokud chcete použít nástroj, klepněte na rutinní úkon v rámci **Ruční rutiny** a klepněte na **Více** → **Přidat na Dom. obrazovku** → **Přidat**. Rutina bude přidána jako widget na domovskou obrazovku a můžete ji spustit klepnutím na widget.

Chcete-li zastavit běžící rutinní úkony, klepněte na ikonu Seznam rutinních úkonů (⌵), klepněte na rutinní úkon v rámci **Spuštěno**, a poté klepněte na položku **Stop**, nebo klepněte na nástroj rutinního úkonu na domovské obrazovce.

Zvuky a vibrace

Možnosti

Změna nastavení pro různé zvuky v zařízení.

Na obrazovce Nastavení klepněte na položku **Zvuky a vibrace**.

- **Zvuk / Vibrace / Ztlumit:** Nastavení zařízení tak, aby používalo režim zvuku, vibrační režim nebo tichý režim.
- **Při vyzvánění vibrace:** Nastavení vibrací a přehrávání vyzvánění zařízení během příchozích hovorů.
- **Dočasné ztlumení:** Nastaví zařízení, aby po určitou dobu používalo tichý režim.
- **Vyzváněcí tón:** Změna vyzváněcího tónu.
- **Zvuk upozornění:** Změna zvuku upozornění.
- **Systémový zvuk:** Změna zvuku tak, aby byl používán pro určité akce, například pro nabíjení zařízení.
- **Hlasitost:** Nastavení úrovně hlasitosti zařízení.
- **Vibrace při hovoru:** Změna nastavení vibrací při volání.
- **Vibrace upozornění:** Změna nastavení vibrací při upozornění.
- **Vibrace systému:** Zvolte akce, při kterých chcete získat zpětnou vibrační vazbu, a nastavte intenzitu vibrací.
- **Intenzita vibrací:** Nastavení síly vibrací oznámení.
- **Kvalita zvuku a efekty:** Nastavuje kvalitu zvuku a zvukové efekty zařízení. Další informace najdete v části [Kvalita zvuku a efekty](#).
- **Samostatný zvuk aplikace:** Nastavuje zařízení, aby zvuk médií z určité aplikace přehrávalo samostatně na jiném zvukovém zařízení. Další informace najdete v části [Samostatný zvuk aplikace](#).



Dostupnost některých funkcí závisí na modelu.

Kvalita zvuku a efekty

Nastavuje kvalitu zvuku a zvukové efekty zařízení.

Na obrazovce Nastavení klepněte na volbu **Zvuky a vibrace** → **Kvalita zvuku a efekty**.

- **Dolby Atmos:** Vyberte režim prostorového zvuku optimalizovaný pro různé typy zvuku, například pro filmy, hudbu a hlas. S funkcí Dolby Atmos si můžete vychutnávat pohyblivé zvuky, které se budou ozývat všude kolem vás.
- **Ekvalizér:** Změňte zvukový profil a vychutnejte si optimalizovaný zvuk.
- **Normální hlasitost:** Snižte rozdíly hlasitosti různých obsahů. Zařízení automaticky zvýší hlasitost obsahu s nízkou hlasitostí.
- **Nastavení zvuku aplikace:** Zkontrolujte a spravujte optimalizované nastavení zvuku uložené pro každou mediální aplikaci. Chcete-li upravit nastavení zvuku pro jednotlivé aplikace, během přehrávání obsahu v aplikaci otevřete panel rychlého nastavení, klepněte a podržte lištu pro nastavení hlasitosti a poté změňte nastavení. Stejná nastavení budou použita při dalším spuštění aplikace.
- **Adapt sound:** Natavte si ten nejlepší zvuk pro svoje uši.
- **Zvětšení rozsahu UHQ:** Vylepšete zvukové rozlišení pro hudbu a videa při použití kabelových sluchátek nebo sluchátek Bluetooth podporujících UHQ.



V závislosti na modelu musíte pro použití některých funkcí připojit sluchátka.

Samostatný zvuk aplikace

Nastavte zařízení tak, aby přehrávalo mediální zvuky z konkrétní aplikace na připojeném reproduktoru Bluetooth nebo na sluchátkách.

Například tak můžete poslouchat aplikaci Navigace z reproduktoru zařízení zároveň poslouchat přehrávání z aplikace Hudba prostřednictvím reproduktoru Bluetooth vozidla.

- 1 Na obrazovce Nastavení klepněte na položku **Zvuky a vibrace** → **Samostatný zvuk aplikace** a zapněte funkci klepnutím na přepínač.
- 2 Vyberte aplikaci, která bude přehrávat zvuky médií samostatně, a klepněte na tlačítko Zpět (<).
- 3 Vyberte zařízení pro přehrávání zvuku médií vybrané aplikace.

Oznámení

Změna nastavení upozornění.

Na obrazovce Nastavení klepněte na položku **Oznámení**.

- **Oznámení aplikace:** Vyberte aplikace, ze kterých chcete dostávat oznámení.
- **Styl oznámení v okně:** Slouží k výběru stylu vyskakovacího oznámení a změně nastavení.
- **Skrýt obsah v zamknutém stavu:** Nastavení skrytí obsahu oznámení na zamčené obrazovce.
- **Seřadit a filtrovat oznámení:** Vyberte metodu řazení nebo filtrování oznámení.
- **Nejdůležitější oznámení:** Použijte funkci upřednostnění důležitých oznámení nebo souhrnu oznámení.
- **Stavový panel:** Nastavte způsob zobrazení ikon na stavovém řádku.
- **Zamknout displej:** Nastavte, jak se na zamčené obrazovce budou zobrazovat oznámení.
- **Nerušit:** Nastaví zařízení tak, aby tlumilo všechny zvuky kromě povolených výjimek.
- **Rozšířené nastavení:** Slouží ke konfiguraci pokročilých nastavení oznámení.

Displej

Možnosti

Změní nastavení displeje a domovské obrazovky.

Na obrazovce Nastavení klepněte na položku **Displej**.

- **Světlý / Tmavý:** Zapnutí nebo vypnutí tmavého režimu.
- **Nastavení Tmavého režimu:** Snižuje namáhání očí použitím tmavého motivu při používání zařízení v noci nebo ve tmě. Můžete nastavit harmonogram aplikace tmavého režimu.



Tmavý motiv se u některých aplikací nemusí použít.

- **Jas:** Úprava jasu displeje.
- **Adaptivní jas:** Nastavte zařízení tak, aby zaznamenávalo úpravy jasu, které provedete, a použilo je automaticky v podobných světelných podmínkách.

- **Mimořádný jas:** Nastavte displej na větší než maximální jas. Tato funkce je k dispozici, pouze když vypnete funkci **Adaptivní jas**.
- **Ochrana soukromí:** Omezuje viditelnost displeje z bočních úhlů, aby chránilo vaše soukromí.
- **Plynulost pohybu:** Změňte obnovovací frekvenci displeje. Při nastavení vysoké obnovovací frekvence bude posun obrazu na displeji plynulejší. Další informace najdete v části [Plynulost pohybu](#).
- **Pohodlí pro oči:** Omezte namáhání očí snížením množství modrého světla emitovaného displejem. Můžete nastavit harmonogram použití této funkce.
- **Adaptivní barevný odstín:** Upravte barvy a vyvážení bílé podle okolních světelných podmínek, aby barvy v různých prostředích vypadaly přirozeněji.
- **Režim displeje:** Změní režim obrazovky a upraví barvy a kontrast displeje. Další informace najdete v části [Změna režimu obrazovky a nastavení barvy displeje](#).
- **Velikost a styl písma:** Změní velikost a styl fontu.
- **Zvětšení obrazovky:** Zvětšení a zmenšení položek na obrazovce.
- **Rozlišení obrazovky:** Změní rozlišení displeje. Vyšší rozlišení zajišťují živější zobrazení na displeji, při jejich použití se však rychleji vybíjí baterie. Když změníte rozlišení, mohou se některé právě spuštěné aplikace zavřít.
- **Výřez fotoaparátu:** Můžete také zařízení nastavit tak, aby skrylo přední fotoaparát z obrazovky.
- **Časový limit displeje:** Nastavení prodlevy, než zařízení vypne podsvícení displeje.
- **Snadný režim:** Přepnutím na jednoduchý režim zobrazíte větší ikony a nastavíte jednodušší rozložení na domovské obrazovce.
- **Panely na okraji:** Změní nastavení panelu na okraji obrazovky.
- **Navigační panel:** Umožňuje změnu nastavení navigačního panelu. Další informace najdete v části [Navigační panel \(softwarová tlačítka\)](#).
- **Ochrana proti náhodnému dotyku:** Nastaví zařízení tak, aby displej nerozpoznával dotek, když se nachází na temném místě, například v kapse nebo v tašce.
- **Dotyková citlivost:** Zvyšte citlivost doteku displeje pro použití s ochrannými prvky displeje.

- **Zobrazit informace o nabíjení:** Nastavte zařízení tak, aby zobrazovalo informace o nabíjení, například procento zbývajících baterie, když je displej vypnutý.
- **Spořič displeje:** Nastavení spuštění spořiče displeje zařízení během nabíjení.



Dostupnost některých funkcí závisí na modelu.

Plynulost pohybu

Obnovovací frekvence udává, kolikrát se každou sekundu obnoví displej. Vysoká obnovovací frekvence zabrání poblikávání displeje při přepínání mezi obrazovkami. Posun obrazu po displeji bude plynulejší. Když vyberete standardní obnovovací frekvenci, baterie vydrží déle.

- 1 Na obrazovce Nastavení klepněte na položku **Displej** → **Plynulost pohybu**.
- 2 Vyberte obnovovací frekvenci.
 - **Adaptivní:** Získejte plynulejší animace a rolování tím, že se obnovovací frekvence vaší obrazovky bude automaticky upravovat až na vyšší hodnotu.
 - **Standardní:** Standardní obnovovací frekvenci používejte v běžných situacích, abyste šetřili baterii.

Změna režimu obrazovky a nastavení barvy displeje

Změní režim obrazovky nebo nastaví barvu displeje podle vašich potřeb.

Změna režimu obrazovky

Na obrazovce Nastavení klepněte na položku **Displej** → **Režim displeje** a vyberte požadovaný režim.

- **Živý:** Tato možnost optimalizuje rozsah barev, sytost a ostrost displeje. Můžete také nastavit vyvážení barev displeje pomocí hodnot barev.
- **Přirozený:** Tato možnost nastaví obrazovku na přirozený odstín.



- Barvy displeje můžete upravit pouze v režimu **Živý**.
- Režim **Živý** nemusí být kompatibilní s aplikacemi třetích stran.

Optimalizace vyvážení barev pro celou obrazovku

Barvy displeje můžete optimalizovat nastavením barevných odstínů podle svých potřeb.

Na obrazovce Nastavení klepněte na položku **Displej** → **Režim displeje** → **Živý** a použijte posuvník nastavení barev v části **Vyvážení bílé**.

Když přetáhnete lištu pro úpravu barev směrem k hodnotě **Studená**, zvýrazní se modrý barevný odstín. Když přetáhnete lištu směrem k hodnotě **Teplá**, zvýrazní se červený barevný odstín.

Úprava odstínu obrazovky nastavením hodnoty barev

Intenzitu určitých barevných odstínů můžete zvýšit nebo snížit úpravou jednotlivých hodnot Červená, Zelená nebo Modrá.



- 1 Na obrazovce Nastavení klepněte na položku **Displej** → **Režim displeje** → **Živý**.
- 2 Klepněte na položku **Rozšířené nastavení**.
- 3 Podle svých potřeb upravte posuvníky pro barvy **Č** (červená), **Z** (zelená) nebo **M** (modrá).
Dojde k úpravě odstínu obrazovky.
Chcete-li upravit úroveň sytosti, přetáhněte pruh pod **Intenzita barev**.

Baterie

Zkontrolujte zbývající úroveň nabití baterie a dobu, po kterou lze zařízení používat. U zařízení s téměř vybitou baterií můžete pomoci zbývající energii baterie zachovat zapnutím funkcí úspory energie.

Na obrazovce Nastavení klepněte na položku **Baterie**.

- **Denní spotřeba:** Zkontrolujte úroveň nabití baterie a historii používání.
- **Úsporný režim:** Zapnutím úsporného režimu prodloužíte dobu využívání baterie.
- **Limity využití na pozadí:** Omezte využívání baterie pro aplikace, které nepoužíváte příliš často.
- **Ochrana baterie:** Nastavte zastavení nabíjení, když je baterie plně nabitá, nebo omezení maximálního nabití na nastavenou úroveň.

- **Informace o baterii:** Podívejte se na informace o baterii.
 -  Zde si můžete ověřit následující informace o baterii. Dostupné informace se mohou lišit v závislosti na oblasti, poskytovateli služeb nebo modelu.
 - Datum výroby baterie
 - Datum prvního použití
 - Počet cyklů plného nabití/vybití (na základě jmenovité kapacity)
 - Naměřený zdravotní stav
- **Nastavení nabíjení:** Konfigurujte nastavení nabíjení.
- **Bezdrátové sdílení napájení:** Nabíjení jiného zařízení pomocí baterie ve vašem telefonu. Další informace najdete v části [Bezdrátové sdílení napájení](#).
- **Automaticky ztlumit obrazovku:** Ztmavení displeje, když zbývající energie baterie klesne pod určitou úroveň.
 -  Zbývající doba používání zobrazuje dobu zbývající do vybití baterie. Zbývající doba používání se může lišit v závislosti na nastaveních zařízení a na provozních podmínkách.
 - Je možné, že nebudete moci přijímat upozornění z některých aplikací, které používají úsporný režim.

Pozadí a styl

Změňte nastavení pozadí pro domovskou obrazovku a zamknutou obrazovku.

Na obrazovce Nastavení klepněte na položku **Pozadí a styl**.

Motivy

Změňte vzhled displeje svého zařízení podle svého vkusu použitím motivu, který se vám líbí.

Na obrazovce Nastavení klepněte na položku **Motivy**. Zobrazí se obrazovka obchodu Galaxy Themes.

Zakupte nebo stáhněte si motivy, tapety, ikony nebo jiné položky, které chcete, a použijte je ve svém zařízení.

Použití motivů, tapet nebo ikon

Pokud chcete obnovit výchozí styl nebo styl, který jste si dříve stáhli, klepněte na obrazovce obchodu Galaxy Themes na **Menu** → **Moje věci** a vyberte požadovanou kategorii.

Přidání platebních metod nebo kontrola historie nákupů

Na obrazovce obchodu Galaxy Themes klepněte na **Menu** → **Způsoby platby** a přidejte platební metodu, například kreditní kartu. Registrovanou platební metodu můžete použít k nákupu placeného obsahu v obchodě Galaxy Themes.

Pokud chcete zkontrolovat historii nákupů, klepněte na **Menu** → **Stvrzenky**.



- Dostupné funkce se mohou lišit v závislosti na verzi softwaru zařízení, verzi aplikace nebo modelu.
- Při změně motivu budou některé aplikace uzavřeny a neuložená data mohou být ztracena.

Domovská obrazovka

Umožňuje konfiguraci nastavení domovské obrazovky, například jejího rozvržení.

Na obrazovce Nastavení klepněte na položku **Domovská obrazovka**.

Zamykáč obrazovka a AOD

Možnosti

Změňte nastavení zamykáč obrazovky a funkce Always On Display.

Na obrazovce Nastavení klepněte na položku **Zamykáč obrazovka a AOD**.

- **Zámek obrazovky a biometrika:** Změna metody zámku obrazovky.
- **Rozšířené odemknutí:** Nastavte zařízení, aby se samo odemklo, když rozpozná známá místa nebo zařízení. Další informace najdete v části [Rozšířené odemknutí](#).
- **Nastavení zabezpečeného zámku:** Změní nastavení zámku obrazovky pro vybraný způsob zamykání.
- **Always On Display:** Nastaví, aby zařízení zobrazovalo informace, když je obrazovka vypnutá. Další informace najdete v části [Always On Display](#).
- **Now bar:** Vyberte položky, které se mají zobrazit na zamčeném displeji.
- **Upravit klepnutím a přidržením:** Nastaví zařízení, aby zobrazovalo možnosti úprav, když se dotknete a podržíte zamknutou obrazovku.
- **Roamingové hodiny:** Změňte hodiny tak, aby při roamingu na zamčeném displeji zobrazovaly jak místní, tak domácí časové pásmo.
- **Kontaktní informace:** Nastaví zařízení tak, aby na zamčené obrazovce zobrazovalo kontaktní informace, například vaši e-mailovou adresu.
- **Zobr. přechodový efekt odemkn.:** Nastavení zobrazení efektu přechodu odemknutí při odemknutí obrazovky pomocí biometrických údajů.
- **O Zamykáč obrazovce:** Zkontrolujte verzi zamčené obrazovky a právní informace.



- Dostupnost některých funkcí závisí na poskytovateli nebo modelu.
- Dostupné možnosti se mohou lišit v závislosti na vybrané metodě zámku obrazovky.

Rozšířené odemknutí

Nastavte zařízení, aby se samo odemklo a zůstalo odemknuté, když rozpozná známá místa nebo zařízení. Pokud například nastavíte svůj domov jako důvěryhodné místo, zařízení rozpozná místo, jakmile přijdete domů, a automaticky se odemkne.

Na obrazovce Nastavení klepněte na položku **Zamykací obrazovka a AOD → Rozšířené odemknutí** a dokončete nastavení podle pokynů na obrazovce.



- Tato funkce bude k dispozici, jakmile nastavíte metodu zámku obrazovky.
- Pokud nebudete zařízení používat po dobu čtyř hodin nebo pokud zařízení zapnete, budete muset obrazovku odemknout pomocí vzoru, kódu PIN nebo hesla, které jste nastavili.

Always On Display

(Zobrazení informací, když je displej vypnutý)

Když je displej vypnutý, můžete zkontrolovat informace na displeji, například hodiny.

Můžete zde také kontrolovat upozornění na nové zprávy nebo zmeškané hovory.

Pokud chcete nastavit, aby se funkce Always On Display zobrazovala pouze během předem nastavené podmínky, klepněte na obrazovce Nastavení na možnost **Zamykací obrazovka a AOD → Always On Display → Kdy zobrazit** a poté vyberte požadovanou možnost.



Jas funkce Always On Display se může automaticky měnit v závislosti na okolním osvětlení.

Otevírání oznámení ve funkci Always On Display

Když obdržíte zprávu, zmeškaný hovor nebo upozornění aplikací, objeví se ve funkci Always On Display ikony oznámení. Oznámení zkontrolujete tak, že pokleпáte na ikonu oznámení.

Chcete-li tuto funkci použít, klepněte na obrazovce Nastavení na možnost **Oznámení → Zamknout displej** a klepněte na **Karty** v části **Styl oznámení**.



Pokud je obrazovka zamknutá, musíte ji odemknout, abyste mohli oznámení zkontrolovat.

Vypnutí funkce Always On Display

Na obrazovce Nastavení klepněte na možnost **Zamykací obrazovka a AOD** a klepnutím na přepínač **Always On Display** funkci vypněte.

Zabezpečení a soukromí

Možnosti

Zkontrolujte stav zabezpečení a soukromí zařízení a změňte nastavení.

Na obrazovce Nastavení klepněte na položku **Zabezpečení a soukromí**.

- **Zamykací obrazovka:** Změna nastavení zamknutého displeje.
- **Zabezpečení účtu:** Změňte nastavení svých účtů.
- **Ochrana ztraceného zařízení:** Zapnutí nebo vypnutí funkce Najít můj mobil. Navštivte web smarthingsfind.samsung.com, který vám umožní sledovat a ovládat váš ukradený nebo ztracený telefon. Můžete také zkontrolovat polohu nositelných zařízení připojených k tomuto telefonu. Chcete-li zabránit ostatním v přístupu k aplikacím a datům ve vašem zařízení v případě jeho odcizení, nastavte funkci **Ochrana proti odcizení**.
- **Zabezpečení aplikací:** Naskenujte aplikace a chraňte své zařízení před škodlivým softwarem.
- **Aktualizace:** Zkontroluje verzi softwaru vašeho zařízení a zkontroluje aktualizace.
- **Zámek obrazovky a biometrika:** Změna nastavení zamčené obrazovky a biometrických údajů. Další informace najdete v částech [Rozpoznání obličeje](#) a [Rozpoznání otisků prstu](#).
- **Automatické blokování:** Chraňte své zařízení před hrozbami a dalšími podezřelými aktivitami.
- **Stav zabezpečení zařízení:** Zkontrolujte stav zabezpečení vašich zařízení, která jsou přihlášená k vašemu účtu Samsung.
- **Další nastavení zabezpečení:** Nakonfigurujte další bezpečnostní nastavení. Další informace najdete v částech [Zabezpečené Wi-Fi](#), [Zabezpečená složka](#) a [Samsung Pass](#).
- **Oprávnění využitá za posledních 24 hodin:** Kontrola historie používání oprávnění funkce nebo aplikace.
- **Ochrana soukromí na internetu:** Zkontrolujte historii ochrany soukromí na internetu a změňte nastavení. Tato funkce bude přidána, když použijete aplikaci **Samsung Internet**.
- **Ovládací prvky a upozornění:** Řízení přístupu k funkcím, jako je mikrofon a schránka.
- **Další nastavení soukromí:** Nakonfigurujte další nastavení ochrany soukromí.



Dostupnost některých funkcí závisí na poskytovateli nebo modelu.

Rozpoznání obličeje

Můžete nastavit zařízení, aby obrazovku odemklo rozpoznáním vašeho obličeje.



- Pokud jako způsob zamykání obrazovky použijete svůj obličej, nebude možné použít obličej k prvnímu odemknutí obrazovky po zapnutí zařízení. Abyste mohli zařízení používat, musíte obrazovku odemknout pomocí vzoru, kódu PIN nebo hesla, které jste nastavili při registraci obličeje. Dejte pozor, abyste nezapomněli svůj vzor, kód PIN nebo heslo.
- Pokud změníte způsob odemknutí obrazovky na **Přejetí** nebo **Žádný**, což není bezpečné, dojde k vymazání všech vašich biometrických údajů.

Bezpečnostní opatření pro použití funkce rozpoznání obličeje

Než použijete k odemknutí zařízení rozpoznání obličeje, mějte na paměti následující opatření.

- Vaše zařízení může odemknout osoba nebo věc, která vypadá jako váš obrázek.
- Rozpoznávání obličeje je hůře zabezpečené než vzor, PIN nebo heslo.

Pro lepší rozpoznávání obličeje

Chcete-li používat rozpoznávání obličeje, zvažte následující:

- Zvažte podmínky během registrace (např. zda máte nasazené brýle, klobouk, masku, zda máte vousy nebo výrazné líčení).
- Ujistěte se, že se nacházíte v dobře osvětlené oblasti a že je objektiv fotoaparátu během registrace čistý.
- Ujistěte se, že snímek není rozmazaný, čímž zlepšíte výsledky porovnávání.

Zaregistrování obličeje

Pro lepší rozpoznání obličeje obličej registrujte v místnosti a ne na přímém slunečním světle.

- 1 Na obrazovce Nastavení klepněte na položku **Zabezpečení a soukromí** → **Zámek obrazovky a biometrika** → **Rozpoznávání obličeje**.
- 2 Nastavte metodu zámku obrazovky.

- 3 Přečtěte si pokyny na obrazovce a klepněte na položku **Pokračovat**.
 - 4 Klepněte na položku **Registrovat** a umístěte obličej do rámečku na obrazovce. Fotoaparát provede skenování vašeho obličeje.
-  • Pokud odemykání obrazovky pomocí obličeje nefunguje správně, klepněte na položku **Odebrat data obličeje**, abyste odstranili zaregistrovaný obličej a mohli tak znovu obličej zaregistrovat.
 - Abyste rozšířili rozpoznání obličeje, klepněte na položku **Přidejte alternativní vzhled, abyste vylepšili rozpoznávání** a přidejte alternativní vzhled.

Odemknutí obrazovky pomocí obličeje

Obrazovku můžete odemknout pomocí obličeje namísto používání vzoru, kódu PIN nebo hesla.

- 1 Na obrazovce Nastavení klepněte na položku **Zabezpečení a soukromí** → **Zámek obrazovky a biometrika**.
- 2 Odemkněte obrazovku pomocí předem nastaveného způsobu zamykání obrazovky.
- 3 Klepněte na položku **Rozpoznávání obličeje** a pak funkci zapněte klepnutím na položku **Odemknutí obličejem**.
- 4 Na zamčené obrazovce se podívejte na obrazovku.
Pokud bude váš obličej rozpoznán, budete moci odemknout obrazovku bez nutnosti použít další způsob zámku obrazovky. Pokud se váš obličej rozpoznat nepodaří, použijte přednastavený způsob zámku obrazovky.

Odstranění registrovaných údajů o obličeji

Zaregistrované údaje o obličeji můžete odstranit.

- 1 Na obrazovce Nastavení klepněte na položku **Zabezpečení a soukromí** → **Zámek obrazovky a biometrika**.
- 2 Odemkněte obrazovku pomocí předem nastaveného způsobu zamykání obrazovky.
- 3 Klepněte na položku **Rozpoznávání obličeje** → **Odebrat data obličeje** → **Odebrat**.
Jakmile je zaregistrovaný obličej odstraněn, vypnou se zároveň všechny související funkce.

Rozpoznání otisků prstu

Aby funkce rozpoznávání otisků prstů fungovala, je nutné údaje o otiscích prstů zaregistrovat a uložit do zařízení.



- Dostupnost této funkce závisí na poskytovateli nebo modelu.
- Rozpoznání otisků prstů využívá jedinečných vlastností každého otisku prstu k posílení bezpečnosti vašeho zařízení. Pravděpodobnost, že snímač otisků prstů zamění dva různé otisky prstů, je velice malá. Ve vzácných případech, kdy jsou jednotlivé otisky prstů velice podobné, je může snímač rozpoznat jako totožné.
- Silná ochranná fólie může ovlivnit funkci. Používáte-li ochrannou fólii obrazovky, zkontrolujte, zda je označena jako kompatibilní se snímačem otisků prstů na obrazovce. (jako jsou například ochranné fólie displeje prodávané společností Samsung)
- Pokud jako způsob zamykání obrazovky použijete otisk prstu, nebude možné použít otisk prstu k prvnímu odemknutí obrazovky po zapnutí zařízení. Abyste mohli zařízení používat, musíte obrazovku odemknout pomocí vzoru, kódu PIN nebo hesla, které jste nastavili při registraci otisku prstu. Dejte pozor, abyste nezapomněli svůj vzor, kód PIN nebo heslo.
- Pokud váš otisk prstu nebude rozpoznán, odemkněte zařízení pomocí vzoru, kódu PIN nebo hesla, které jste nastavili při registraci otisku prstu a proveďte opakovanou registraci otisků prstu. Pokud vzor, kód PIN nebo heslo zapomenete, nebude možné zařízení používat, pokud jej neresetujete. Společnost Samsung nenese odpovědnost za jakoukoli ztrátu dat ani za nepříjemnosti způsobené zapomenutím kódu pro odemčení.
- Pokud změníte způsob odemknutí obrazovky na **Přejetí** nebo **Žádný**, což není bezpečné, dojde k vymazání všech vašich biometrických údajů.

Pro lepší rozpoznávání otisků prstů

Pokud skenujete otisky prstů v zařízení, vezměte na vědomí následující podmínky, které mohou ovlivňovat výkon funkce:

- Zařízení nemusí rozpoznat otisky prstů, které obsahují vrásky nebo jizvy.
- Zařízení nemusí správně rozpoznat otisky prstů z malých nebo tenkých prstů.
- Abyste zlepšili rozpoznávání, zaregistrujte otisky prstů, které při ovládání zařízení používáte nejčastěji.
- Zařízení má ve spodní části displeje uprostřed vestavěný snímač otisků prstů. Dbejte na to, aby nedošlo k poškrábání nebo poškození ochrany displeje nebo displeje v oblasti snímače otisků prstů nebo k jeho poškození předměty, jako jsou mince, klíče, pera a náhrdelníky.
- Ověřte, že oblast snímače otisků prstů uprostřed dolní části displeje a vaše prsty jsou čisté a suché.
- Pokud prst ohnete nebo použijete koneček prstu, zařízení nemusí váš otisk rozpoznat. Stiskněte displej, aby špička vašeho prstu pokryla širokou plochu oblasti rozpoznávání otisku prstu.

Registrace otisků prstů

Na obrazovce Nastavení klepněte na možnost **Zabezpečení a soukromí** → **Zámek obrazovky a biometrika** → **Otisky prstů** a podle pokynů na obrazovce zaregistrujte otisk prstu. Po registraci můžete klepnutím na možnost **Zkontrol. přidané otisky prstů** zkontrolovat, zda je otisk prstu zaregistrovaný, a jeho název.

Odemknutí obrazovky pomocí otisku prstu

Obrazovku můžete odemknout pomocí otisku prstu namísto používání vzoru, kódu PIN nebo hesla.

- 1 Na obrazovce Nastavení klepněte na položku **Zabezpečení a soukromí** → **Zámek obrazovky a biometrika**.
- 2 Odemkněte obrazovku pomocí předem nastaveného způsobu zamykání obrazovky.
- 3 Klepněte na položku **Otisky prstů** a pak funkci zapněte klepnutím na položku **Odemknutí otiskem prstu**.
- 4 Na zamčené obrazovce položte prst na snímač otisků prstů a načtěte otisk prstu.

Rozpoznávání otisků prstů při vypnutém displeji

- 1 Na obrazovce Nastavení klepněte na položku **Zabezpečení a soukromí** → **Zámek obrazovky a biometrika**.
- 2 Odemkněte obrazovku pomocí předem nastaveného způsobu zamykání obrazovky.
- 3 Klepněte na položku **Otisky prstů** a pak funkci zapněte klepnutím na položku **Vždy použít otisk prstu**. Pokud klepnete na možnost **Zobrazit ikonu při vypnuté obr.**, můžete změnit okamžik zobrazení ikony rozpoznávání otisků prstů nebo nastavit, aby se ikona nezobrazovala.

Mazání registrovaných otisků prstů

Zaregistrované otisky prstů můžete vymazat.

- 1 Na obrazovce Nastavení klepněte na položku **Zabezpečení a soukromí** → **Zámek obrazovky a biometrika**.
- 2 Odemkněte obrazovku pomocí předem nastaveného způsobu zamykání obrazovky.
- 3 Klepněte na položku **Otisky prstů**, vyberte otisk prstu, který chcete odstranit, a klepněte na položku **Odebrat** → **Odebrat**.

Zabezpečené Wi-Fi

Zabezpečená Wi-Fi je služba, která zabezpečí vaše síťové připojení Wi-Fi. Šifruje data pomocí Wi-Fi sítí a zakazuje sledování aplikací a webových stránek tak, abyste mohli Wi-Fi sítě používat bezpečně. Například při použití nezabezpečené sítě Wi-Fi na veřejných místech, jako jsou kavárny nebo letiště, se Zabezpečená Wi-Fi automaticky zapne, aby nikdo nemohl zcizit vaše přihlašovací údaje ani monitorovat vaši aktivitu v aplikacích a na webových stránkách.

Na obrazovce Nastavení klepněte na položku **Zabezpečení a soukromí** → **Další nastavení zabezpečení** → **Zabezpečené Wi-Fi** a dokončete nastavení podle pokynů na obrazovce. Pokud klepnete na položku **Aktivita ochrany**, můžete zkontrolovat historii toho, jak a kdy byla vaše síť chráněna pomocí zabezpečené Wi-Fi.

Když je funkce Zabezpečená Wi-Fi zapnuta, na stavové liště se zobrazí ikona VPN (🔒).



- Používání této funkce může mít za následek snížení rychlosti sítě Wi-Fi.
- Dostupnost této funkce závisí na síti Wi-Fi, poskytovateli nebo na modelu.

Výběr aplikací, které budou chráněny pomocí funkce Zabezpečená Wi-Fi

Vyberte aplikace, které chcete chránit pomocí funkce Zabezpečená Wi-Fi, abyste mohli spolehlivě chránit data, jako je vaše heslo nebo vaše aktivita v aplikacích, před přístupem ostatních osob.

Na obrazovce Nastavení klepněte na položku **Zabezpečení a soukromí** → **Další nastavení zabezpečení** → **Zabezpečené Wi-Fi** → ikonu Další možnosti (⋮) → **Nastavení** → **Chráněné aplikace** a klepněte na přepínače vedle aplikací, které chcete chránit pomocí služby Zabezpečená Wi-Fi.

 Některé aplikace nemusí tuto funkci podporovat.

Zakoupení plánu ochrany

Každý měsíc obdržíte bezplatný plán ochrany pro síť Wi-Fi. Můžete si také zakoupit placené plány ochrany a získat na omezenou dobu neomezenou ochranu šířky pásma.

- 1 Na obrazovce Nastavení klepněte na položku **Zabezpečení a soukromí** → **Další nastavení zabezpečení** → **Zabezpečené Wi-Fi**.
- 2 Klepněte na informace o plánu ochrany → **Upgrade** a vyberte požadovaný plán.

 Určité plány ochrany můžete přenést na jiné zařízení přihlášené ke stejnému účtu Samsung.

- 3 Nákup dokončete podle pokynů na obrazovce.

Zabezpečená složka

Zabezpečená složka chrání váš soukromý obsah a aplikace, jako jsou fotografie a kontakty, před ostatními. Svůj soukromý obsah můžete zajistit a aplikace zabezpečit dokonce i v případě, že je zařízení odemčené.

 Zabezpečená složka se nachází v oddělené a zabezpečené části úložiště. Data v bezpečné složce nelze přenášet do jiných zařízení pomocí neschválených metod sdílení, například USB nebo funkce Wi-Fi Direct. Pokus o změnu v operačním systému nebo úpravu softwaru automaticky způsobí, že se zabezpečená složka zamkne a stane se nedostupnou. Před uložením dat do zabezpečené složky si nezapomeňte uložit záložní kopii dat do jiného bezpečného umístění.

Nastavení zabezpečené složky

- 1 Otevřete **Nastavení** a klepněte na položku **Zabezpečení a soukromí** → **Další nastavení zabezpečení** → **Zabezpečená složka**.
- 2 Nastavení dokončete podle pokynů na obrazovce.

Když se zobrazí vyskakovací okno s dotazem, zda chcete resetovat typ zámku zabezpečené složky pomocí účtu Samsung, klepněte na položku **Povolit**. Pokud typ zámku zapomenete, můžete ho resetovat pomocí svého účtu Samsung. Jestliže tuto funkci nezapnete a typ zámku zapomenete, nebudete ho moci resetovat.

Jakmile bude instalace hotová, objeví se obrazovka Zabezpečená složka a na obrazovku Aplikace bude přidána ikona aplikace Zabezpečená složka (🔒).

-  • Když je aplikace **Zabezpečená složka** uzamčena, musíte ji odemknout pomocí předem nastaveného způsobu zamykání.
- Pokud chcete změnit název nebo ikonu bezpečné složky, klepněte na ikonu Další možnosti (⋮) → **Přizpůsobit**.

Nastavení podmínky automatického zámku pro zabezpečenou složku

- 1 Otevřete aplikaci **Zabezpečená složka** a klepněte na ikonu Další možnosti (⋮) → **Nastavení** → **Autom. zámek Zabezpečené složky**.
- 2 Vyberte možnost zámku.

-  Pokud chcete bezpečnou složku zamknout ručně, klepněte na ikonu Další možnosti (⋮) → **Zamknout a ukončit**.

Přesouvání obsahu do zabezpečené složky

Do zabezpečené složky je možné přesunout obsah, jako jsou fotografie a videa. Následující kroky ukazují příklad toho, jak přesunout snímek z výchozího úložiště do zabezpečené složky.

- 1 Otevřete aplikaci **Zabezpečená složka** a klepněte na ikonu Další možnosti (⋮) → **Přidat soubory**.
 - 2 Klepněte na položku **Obrázky**, zaškrtněte obrázky, které chcete přesunout, a klepněte na položku **Hotovo**.
 - 3 Klepněte na položku **Přesunout**.
- Zobrazené položky budou vymazány z původní složky a přesunuty do Zabezpečené složky. Chcete-li položky kopírovat, klepněte na položku **Kopírovat**.

-  Způsob přesouvání obsahu se může lišit v závislosti na typu obsahu.

Přesouvání obsahu zabezpečené složky

Můžete přesunout obsah ze zabezpečené složky do odpovídající aplikace ve výchozím úložišti. Následující kroky znázorňují, jak přesunout snímek ze zabezpečené složky do výchozího úložiště.

- 1 Otevřete aplikaci **Zabezpečená složka** a klepněte na položku **Galerie**.
- 2 Vyberte snímek a klepněte na ikonu Další možnosti (⋮) → **Přesunout z Zabezpečená složka**. Vybraná položka bude přesunuta do **Galerie** ve výchozím úložišti.

Přidávání aplikací

Můžete přidat aplikaci, kterou chcete používat v zabezpečené složce.

- 1 Otevřete aplikaci **Zabezpečená složka** a klepněte na ikonu Přidat aplikace (+).
- 2 Zaškrtněte jednu nebo více aplikací nainstalovaných v zařízení a klepněte na položku **Přidat**.

Odebrání aplikací ze zabezpečené složky

Klepněte na aplikaci, kterou chcete odstranit, podržte ji a klepněte na položku **Odeinstalovat**.

Přidávání účtů

Umožňuje přidat účty Samsung a Google nebo jiné účty k synchronizaci s aplikacemi v zabezpečené složce.

- 1 Otevřete aplikaci **Zabezpečená složka** a klepněte na ikonu Další možnosti (⋮) → **Nastavení** → **Správa účtů** → **Přidat účet**.
- 2 Vyberte službu účtu.
- 3 Nastavení účtu dokončete podle pokynů na obrazovce.

Skrytí zabezpečené složky

Můžete zašifrovat Zabezpečenou složku a skrýt její zástupce z obrazovky Aplikace.

Otevřete panel rychlého nastavení a klepněte na ikonu Rozbalit (—) → **Zabezpeč. složka** (🔒) → **Skryt**. Případně otevřete aplikaci **Zabezpečená složka** a klepněte na ikonu Další možnosti (⋮) → **Skryt Zabezpečenou složku** → **Skryt Zabezpečenou složku**.

Pokud chcete Zabezpečenou složku znovu zobrazit a otevřít, otevřete panel rychlého nastavení, klepněte na ikonu Rozbalit (—) → **Zabezpeč. složka** (🔒) a poté odemkněte Zabezpečenou složku pomocí přednastavené metody uzamčení pro Zabezpečenou složku.

Odinstalování zabezpečené složky

Bezpečnou složku a obsah a aplikace, které obsahuje, můžete odinstalovat.

Otevřete aplikaci **Zabezpečená složka** a klepněte na ikonu Další možnosti (☰) → **Nastavení** → **Další nastavení** → **Odinstalovat**.

Chcete-li před odinstalací Zabezpečené složky zazálohovat její obsah, zaškrtněte možnost **Přesunout multimediální soubory ze Zabezpečené složky** a klepněte na položku **Odinstalovat**. Abyste získali přístup k datům zálohovaným v zabezpečené složce, otevřete aplikaci **Moje soubory** a klepněte na položku **Interní paměť** → **Download** → **Secure Folder**.



Poznámky uložené v aplikaci **Samsung Notes** nebudou zálohovány.

Samsung Pass

Při používání služeb, které vyžadují vaše přihlášení nebo osobní údaje, ověřte svou identitu pomocí služby Samsung Pass.

Registrace služby Samsung Pass

Na obrazovce Nastavení klepněte na položku **Zabezpečení a soukromí** → **Další nastavení zabezpečení** → **Hesla, klíče a automatické vyplnění** → **Samsung Pass**. Nastavení dokončete podle pokynů na obrazovce.

Ukládání informací do služby Samsung Pass

Když uložíte přihlašovací nebo osobní údaje aplikací nebo webových stránek do služby Samsung Pass, můžete je zadávat automaticky.



Své informace můžete uložit ručně nebo zkontrolovat a spravovat uložené informace ve službě Samsung Pass.

Uložení přihlašovacích údajů

Na přihlašovací stránce aplikace nebo webové stránky zadejte svoje ID a heslo, poté klepněte na tlačítko pro přihlášení. Když se objeví vyskakovací okno s dotazem, zda chcete uložit přihlašovací informace, klepněte na tlačítko **Uložit**.

Uložení vašich osobních údajů

Na hlavní obrazovce Samsung Pass vyberte možnost v části **Soukromé informace**, zadejte informace a klepněte na položku **Uložit**.

Automatické zadávání vašich údajů

Své přihlašovací nebo osobní údaje uložené v Samsung Pass, jako je například adresa nebo informace o platební kartě, můžete zadat automaticky.



- Tato funkce nemusí být u některých aplikací nebo webových stránek k dispozici.
- Funkce automatického vyplnění na webové stránce je k dispozici pouze pro webové stránky, které otevřete v aplikaci **Samsung Internet**.

Přihlašování pomocí klíčů

V aplikacích nebo na webových stránkách, které podporují přihlašování pomocí klíče, se můžete místo přihlašovacích údajů přihlásit pomocí klíče uloženého v aplikaci Samsung Pass.

- 1 V aplikaci nebo na webové stránce, kterou používáte, vytvořte klíč.
Způsob vytvoření klíče se může v závislosti na aplikaci nebo webové stránce lišit.
- 2 Když se objeví vyskakovací okno s dotazem, zda chcete uložit přístupový klíč, vyberte Samsung Pass a postupujte podle pokynů na obrazovce pro uložení klíče.
Nyní se můžete přihlásit pomocí klíče uloženého v aplikaci Samsung Pass.

Umístění

Změna nastavení oprávnění informací o poloze.

Na obrazovce Nastavení klepněte na položku **Umístění**.

- **Oprávnění aplikace:** Zkontroluje seznam aplikací, která mají oprávnění přístupu k poloze zařízení, a umožní upravovat nastavení oprávnění.
- **Služby pro zjišť. polohy:** Nastavte zařízení tak, aby používalo funkci Wi-Fi nebo Bluetooth. Zvýšíte tak přesnost údajů o poloze, a to i tehdy, když jsou funkce vypnuté. Můžete také zkontrolovat, které služby určování polohy vaše zařízení používá.
- **Poslední přístup:** Zjistěte, které aplikace požadují informace o aktuální poloze.

Bezpečnost a nouzové situace

Máte možnost spravovat svoje lékařské údaje a nouzové kontakty. Také můžete změnit nastavení nouzových funkcí, jako jsou bezdrátové nouzové výstrahy.

Na obrazovce Nastavení klepněte na položku **Bezpečnost a nouzové situace**.

- **Zdravotní informace:** Zadání vašich lékařských informací.
- **Nouzové kontakty:** Přidání vašich nouzových kontaktů.
- **Tísňové SOS:** Proveďte tísňové volání na přednastavené číslo několikerým stisknutím bočního tlačítka, jak je uvedeno na obrazovce nastavení této funkce.
- **Sdílení informací v tísni:** Nastavte zařízení, aby po určitou dobu na vaše nouzové kontakty odesílalo údaje, například vaši polohu nebo oznámení o nízkém stavu nabití baterie.
- **Vypnutí zvuku oznámení při řízení:** Automaticky zapne funkci Nerušit během řízení.
- **Služba určení polohy v nouzi:** Zapnutí služby nouzového určování polohy (ELS).
- **Bezdrátová nouzová upozornění:** Změna nastavení pro bezdrátové nouzové výstrahy.
- **Upozornění - zemětřesení:** Zapne funkci varování před zemětřesením.
- **Upozornění na neznámé lokátory:** Obdržíte oznámení, pokud bylo zjištěno neznámé sledovací zařízení, které s vámi cestuje.



Dostupnost některých funkcí závisí na regionu nebo modelu.

Účty a zálohování

Možnosti

K synchronizaci, zálohování nebo obnovení dat vašeho zařízení používejte Samsung Cloud. Přihlašovat se k účtům, jako je účet Samsung nebo účet Google, nebo přenášet data mezi různými zařízeními můžete pomocí funkce Smart Switch.

Na obrazovce Nastavení klepněte na položku **Účty a zálohování**.

- **Správa účtů:** Přidá účty Samsung a Google nebo jiné účty, se kterými chcete provést synchronizaci.
- **Samsung Cloud:** Zálohujte data a nastavení a obnovte data a nastavení předchozího zařízení, i když je nemáte. Další informace najdete v části [Samsung Cloud](#).
- **Google Drive:** Uchovávejte své osobní údaje, data aplikací a nastavení ve vašem zařízení v bezpečí. Můžete zálohovat své citlivé údaje. Chcete-li zálohovat data, musíte se přihlásit ke svému účtu Google.
- **Smart Switch:** Otevřete aplikaci Smart Switch a přeneste data ze svého předchozího zařízení. Další informace najdete v části [Přenesení dat z předchozího zařízení \(Smart Switch\)](#).



Pravidelně zálohujte data na zabezpečené úložiště, jako je například Samsung Cloud nebo počítač, abyste je mohli obnovit v případě jejich poškození nebo ztráty během nechtěného obnovení dat do výrobního nastavení.

Samsung Cloud

Zálohujte data vašeho zařízení ve službě Samsung Cloud a obnovte je později.

Zálohování dat

Data ze svého zařízení můžete zálohovat ve službě Samsung Cloud.

- 1 Na obrazovce Nastavení klepněte na položku **Účty a zálohování** a klepněte na položku **Záloha dat** v části **Samsung Cloud**.
- 2 Klepněte na přepínače vedle položek, které chcete zálohovat, a potom klepněte na položku **Zálohovat**.

3 Klepněte na položku **Hot**.



- Některá data nebudou zálohována. Pokud chcete zjistit, která data se budou zálohovat, na obrazovce Nastavení klepněte na položku **Účty a zálohování** a klepněte na možnost **Záloha dat** v části **Samsung Cloud**.
- Chcete-li zkontrolovat zálohovaná data dalších zařízení ve službě Samsung Cloud, přejděte na obrazovku Nastavení, klepněte na položku **Účty a zálohování** → **Obnovit data** a vyberte požadované zařízení.

Obnovení dat

Zálohovaná data můžete ze služby Samsung Cloud obnovit do svého zařízení.

- 1 Na obrazovce Nastavení klepněte na položku **Účty a zálohování**.
- 2 Klepněte na položku **Obnovit data** a vyberte požadované zařízení.
- 3 Zaškrtněte položky, které chcete obnovit, a klepněte na položku **Obnovit**.

Služby Google

Nakonfigurujte nastavení pro určité funkce poskytované Googlem.



Na obrazovce Nastavení klepněte na položku **Služby Google**.

Rozšířené funkce

Možnosti

Zapněte pokročilé funkce a změňte nastavení, která je ovládají.

Na obrazovce Nastavení klepněte na položku **Rozšířené funkce**.

- **Bixby:** Bixby je uživatelské rozhraní, díky němuž budete moci pohodlněji používat svoje zařízení. Další informace najdete v části [Bixby](#).
- **Labs:** Používejte nové funkce zařízení.
- **S Pen:** Změna nastavení pro používání pera S Pen. Další informace najdete v části [S Pen \(Galaxy S26 Ultra\)](#).
- **Boční tlačítko:** Vyberte aplikaci nebo funkci, která se má spouštět pomocí bočního tlačítka. Další informace najdete v části [Nastavení bočního tlačítka](#).
- **Probuzení hlasem:** Vyberte, jaké asistenty s umělou inteligencí můžete spouštět hlasem.
- **Více oken:** Nastavte, jak se má spouštět Více oken. Můžete také nakonfigurovat nastavení pro Více oken. Další informace najdete v části [Více oken](#).
- **Pohyby a gesta:** Zapněte nebo vypněte funkce pohybu nebo gest. Další informace najdete v části [Pohyby a gesta](#).
- **Režim Jednou rukou:** Zapnutí režimu ovládání jednou rukou pro pohodlné ovládání při manipulaci se zařízením jednou rukou.
- **Kopie obrazovek a nahrávky obrazovky:** Změna nastavení pro snímky obrazovky a nahrávání obrazovky.
- **Efekty videa:** Nastavení použití různých efektů, například změny pozadí při použití fotoaparátu v některých aplikacích. Další informace najdete v části [Efekty videa](#).
 Tato funkce je dostupná pouze v některých aplikacích.
- **Jas videa:** Zvyšte jas obrazovky a zajistěte živější barvy při přehrávání videa.
 Tato funkce nemusí být u některých aplikací k dispozici.
- **Super HDR:** Nastavte, aby displej zobrazoval snímky pořízené zařízeními Galaxy v plném rozsahu barev a kontrastu.

- **Nastavení Game Booster:** Nakonfigurujte nastavení pro funkci Game Booster.
- **Galaxy avatar:** Vytvářejte avatary libovolným způsobem a bavte se při jejich používání v různých funkcích. Další informace najdete v části [Galaxy avatar](#).
- **Dual Messenger:** Nainstalujte druhou aplikaci a používejte dva samostatné účty pro jednu aplikaci zpráv. Další informace najdete v části [Dual Messenger](#).



Dostupnost některých funkcí závisí na poskytovateli nebo modelu.

Pohyby a gesta

Zapněte nebo vypněte funkce pohybu nebo gest.

Na obrazovce Nastavení klepněte na položku **Rozšířené funkce** → **Pohyby a gesta**.

- **Probudit zvednutím:** Nastaví zařízení, aby se jeho zvednutím zapnul displej.
- **Poklepáním zapnout obrazovku:** Nastaví zařízení, aby se vypnutý displej zapnul poklepáním na libovolné místo na jeho ploše.
- **Poklepáním vypnout obrazovku:** Nastaví zařízení, aby se displej poklepáním na prázdnou plochu na domovské nebo uzamčené obrazovce vypnul.
- **Upoz. při zvednutí telefonu:** Nastaví zařízení tak, aby při zvednutí vibrovalo, pokud máte oznámení, například zmeškané hovory.



Tato funkce nemusí fungovat, pokud je zapnutá obrazovka nebo pokud zařízení neleží na rovném povrchu.





- **Ztlumit gesty:** Nastavte zařízení tak, abyste pomocí pohybů nebo gest mohli ztlumit určité zvuky.
- **Dlaní uložit obrazovku:** Nastavení zařízení na zachycení snímku obrazovky přejetím ruky doleva nebo doprava přes obrazovku. Pořízené snímky můžete zkontrolovat v aplikaci **Galerie**. Snímky obrazovky nelze vytvářet při používání některých aplikací a funkcí.



Nadměrné otřesy nebo nárazy zařízení mohou u některých funkcí využívajících snímače způsobit nezamýšlený vstup.

Efekty videa

V některých aplikacích můžete používat různé funkce, například měnit pozadí při používání fotoaparátu. Při používání fotoaparátu v aplikacích, které tuto funkci podporují, otevřete panel rychlého nastavení a klepněte na položku **Efekty videa**.

- : Resetování nastavení.
 - : Vyberte nebo přidejte barvy pozadí nebo snímky, které budou použity.
 - **Pozadí**: Změňte nebo rozostřete pozadí.
 - **Oblíčeji**: Použijte zkrášlovací efekty na obličej.
 - **Barevný odstín**: Úprava jasu a barevného odstínu obrazovky.
 - **Automatická synch.**: Zapněte nebo vypněte automatické rámování. Když tuto funkci zapnete, zařízení bude automaticky měnit úhel snímání a přiblížení či oddálení při rozpoznání a sledování osob.
 - **Reakce**: Zapnutí nebo vypnutí funkce reakce. Další informace o používání funkce reakce získáte klepnutím na ikonu Tipy ().
 - **Zobrazit pouze mě**: Zobrazí pouze vaši tvář a skryje tváře ostatních. Při prvním použití této funkce budete muset zaregistrovat svůj obličej. Klepněte na položku **Registr.** a zaregistrujte svou tvář.
 - **Osvítit**: Zobrazte lidi jasněji a zřetelněji i v tmavém prostředí.
-  • Dostupnost některých funkcí závisí na modelu.
- Některé funkce jsou k dispozici pouze při použití předního fotoaparátu.

Galaxy avatar

Vytvářejte avatary libovolným způsobem a bavte se při jejich používání v různých funkcích.

Na obrazovce Nastavení klepněte na položku **Rozšířené funkce** → **Galaxy avatar**. Pokud jste si přidali ikonu na obrazovku Aplikace, otevřete aplikaci **Galaxy avatar**.

Vytvoření funkce Galaxy Avatar

Spusťte aplikaci Galaxy Avatar, klepněte na ikonu Vytvořit () a pak podle pokynů na obrazovce vytvořte avatara.

Používání nálepek s funkcí Galaxy Avatar

Při vytváření avatarů se automaticky vytvoří nálepky s výrazy a akcemi avatara. Nálepky s avatarem můžete používat při odesílání zpráv nebo na sociálních sítích.

Spusťte aplikaci Galaxy Avatar a klepněte na položku **Nálepky avatara**. Chcete-li vytvořit vlastní nálepky, klepněte na ikonu Vytvořit vlastní nálepky (+) v horní části seznamu nálepek.

Použití fotoaparátu Galaxy Avatar

Vytvářejte zábavné fotografie nebo videa s avatary v různých režimech snímání.

Spusťte aplikaci Galaxy Avatar a klepněte na možnost **Fotoaparát avatara**. Vyberte avatara a požadovaný režim, pak poříd'te fotografii nebo nahrajte video.

Dual Messenger

Nainstalujte druhou aplikaci a používejte dva samostatné účty pro jednu aplikaci zpráv.

1 Na obrazovce Nastavení klepněte na položku **Rozšířené funkce** → **Dual Messenger**.

Objeví se pokročilé aplikace.

2 Klepněte na přepínač aplikace, abyste nainstalovali druhou aplikaci.

Druhá aplikace se nainstaluje. Ikona druhé aplikace se zobrazí s ikonou Druhá aplikace (🗨️).



- V závislosti na aplikaci nemusí být funkce dvou aplikací zpráv dostupná.
- Některé funkce aplikace mohou být pro druhou aplikaci omezeny.

Odinstalování druhé aplikace

1 Na obrazovce Nastavení klepněte na položku **Rozšířené funkce** → **Dual Messenger**.

2 Klepněte na přepínač aplikace, kterou chcete odinstalovat, a pak klepněte na položku **Odinstalovat**.

Všechna data související s druhou aplikací budou odstraněna.



Pokud odinstalujete první aplikaci, bude odstraněna i druhá aplikace.

Digitální pohoda a rodičovská kontrola

Můžete zkontrolovat historii využití zařízení a používat funkce, které zajistí, aby vám zařízení nezasahovalo do života. Můžete také nastavit rodičovskou kontrolu pro děti a řídit jejich používání digitálního zařízení.

Na obrazovce Nastavení klepněte na položku **Digitální pohoda a rodičovská kontrola**.

- **Časovače aplikací:** Denní využití času v jednotlivých aplikacích můžete omezit nastavením časovače. Při dosažení limitu se aplikace vypne a nemůžete ji používat.
- **Cíl času u obrazovky:** Stanovte si cíle, jakou dobu denně budete zařízení používat.
- **Monitor při řízení vozidla:** Zapněte sledování jízdy, abyste mohli sledovat, jak dlouho používáte zařízení během jízdy.
- **Monitor chůze:** Zapněte sledování chůze, abyste mohli sledovat, jak dlouho používáte zařízení při chůzi.
- **Monitor hlasitosti:** Zapněte sledování hlasitosti, abyste chránili svůj sluch.
- **Omezení obsahu:** Omezení přístupu k webovým stránkám nebo nastavení věkových omezení pro aplikace a hry. Tato funkce je k dispozici jen v aplikacích **Samsung Internet** a **Galaxy Store**.
- **Rodičovská kontrola:** Řídí používání digitálního zařízení dětmi.

Péče o zařízení

Funkce péče o zařízení poskytuje přehled o stavu baterie, úložiště, paměti a zabezpečení systému vašeho zařízení. Můžete rovněž optimalizovat zařízení.

Na obrazovce Nastavení klepněte na položku **Péče o zařízení**.

- **Optimalizovat:** Zavřete aplikace běžící na pozadí nebo využívající nadměrné množství baterie a vyhledejte aplikace, které selhaly, stejně jako škodlivý software, a optimalizujte tak své zařízení.
- **Baterie:** Zkontrolujte zbývající úroveň nabití baterie a dobu, po kterou lze zařízení používat. U zařízení s téměř vybitou baterií můžete pomoci zbývající energii baterie zachovat zapnutím funkcí úspory energie. Další informace najdete v části [Baterie](#).

- **Úložiště:** Zkontrolujte stav využitého a dostupného úložiště a uvolněte úložiště odstraněním nepotřebných souborů, například souborů v koši, nepoužívaných souborů či duplicitních souborů.
 -  Skutečná dostupná kapacita vnitřního úložiště je menší, než je uváděno, protože operační systém a výchozí aplikace zabírají část tohoto úložiště. Dostupná kapacita se může změnit po aktualizaci zařízení.
 - Dostupnou kapacitu vnitřního úložiště svého zařízení můžete zjistit v části Specifikace na webu Samsung.
- **Paměť:** Zkontrolujte využití paměti nebo klepněte na položku **Smazat** a uvolněte paměť zastavením aplikací na pozadí.
- **Ochrana aplikací:** Prověřte své zařízení na přítomnost malwaru a dalších podezřelých aktivit, což vám zajistí bezpečí.
- **Profil výkonu:** Změňte výkonnostní profil v závislosti na rychlosti operací zařízení, životnosti baterie a účinnosti chlazení.
- **Automatická optimalizace:** Umožňuje provádět automatickou optimalizaci tím, že zavírá aplikace běžící na pozadí nebo čistí paměť, aby zařízení mělo optimální chod.

Klepněte na **Automatické restartování** a dojde k nastavení automatického restartování zařízení, jakmile jsou zjištěny problémy s výkonností nebo ve stanovenou dobu.
- **Aktualizace softwaru:** Aktualizujte software svého zařízení prostřednictvím služby bezdrátové aktualizace firmwaru (FOTA). Aktualizace softwaru si také můžete naplánovat.
- **Diagnostika:** Vyzkoušejte své zařízení pomocí služby Samsung Members.
- **Režim údržby:** Režim údržby můžete zapnout na ochranu svého soukromí, když vaše zařízení používá někdo jiný, například když ho posíláte na opravu.

Aplikace

Spravujte aplikace zařízení a měňte jejich nastavení. Můžete zjistit informace o využívání aplikací, změnit nastavení ohledně oznámení nebo povolení aplikací a odinstalovat nebo zakázat aplikace, které nejsou potřeba.

Na obrazovce Nastavení klepněte na položku **Aplikace**.

Obecná správa

Upravte si nastavení systému zařízení nebo zařízení resetujte.

Na obrazovce Nastavení klepněte na položku **Obecná správa**.

- **Jazyk:** Umožňuje výběr jazyků zařízení. Další informace najdete v části [Přidání jazyků zařízení](#).
- **Jazyky aplikací:** Vyberte jazyk, který chcete používat u jednotlivých aplikací.
- **Jazykové sady:** Můžete spravovat nebo stahovat jazykové balíčky pro hlasové zadávání, funkci převodu textu na řeč a překlad.
- **Datum a čas:** Otevření a změna nastavení pro řízení zobrazení data a času v zařízení.
 Pokud se baterie zcela vybit, datum a čas se resetuje.
- **Nastavení Klávesnice Samsung:** Změní nastavení pro klávesnici Samsung.
- **Klávesnice:** Vybírá klávesnici, která se bude používat jako výchozí, a mění nastavení klávesnice.
- **Fyzická klávesnice:** Změní nastavení pro externí klávesnici.
- **Myš:** Změní nastavení pro externí myš.
- **Touchpad:** Změní nastavení pro externí dotykovou podložku.
- **Obnovit:** Resetujte nastavení svého zařízení nebo proveďte resetování dat do výchozí konfigurace.
- **Přizpůsobená služba:** Nastavte si přizpůsobenou službu na základě vašich zájmů a způsobu používání zařízení.
- **Kontaktujte nás:** Můžete nám poslat dotaz nebo zjistit často kladené dotazy.

Přidání jazyků zařízení

Můžete přidávat jazyky, které budete na zařízení používat.

- 1 Na obrazovce Nastavení klepněte na položku **Obecná správa** → **Jazyk** → **Přidat jazyk**.
- 2 Vyberte jazyk, který chcete přidat.
- 3 Chcete-li nastavit jazyk jako výchozí jazyk, klepněte na položku **Nas. jako vých.** Chcete-li zachovat stávající nastavení jazyka, klepněte na položku **Zachovat**.
Vybraný jazyk bude přidán do seznamu jazyků. Pokud změníte výchozí jazyk, bude vybraný jazyk přesunut do horní části seznamu.

Chcete-li změnit výchozí jazyk v seznamu jazyků, vyberte požadovaný jazyk a klepněte na položku **Použít**. Pokud některá aplikace výchozí jazyk nepodporuje, bude použit další podporovaný jazyk ze seznamu.

Usnadnění

Nakonfigurujte různá nastavení pro usnadnění přístupu k zařízení. Další informace najdete v části [Usnadnění](#).

Na obrazovce Nastavení klepněte na položku **Usnadnění**.

Aktualizace softwaru

Software zařízení můžete aktualizovat pomocí služby firmware vzduchem (FOTA). Můžete také změnit nastavení automatického stahování.

Na obrazovce Nastavení klepněte na položku **Aktualizace softwaru**. Klepněte na položku **Kontrola aktualizací** a ručně zkontrolujte nebo nainstalujte aktualizace.

Chcete-li změnit nastavení automatického stahování, klepněte na ikonu Další možnosti (⋮) → **Automaticky stáhnout**.



Pokud jsou pro zabezpečení vašeho zařízení a blokování nových typů bezpečnostních hrozeb vydány naléhavé softwarové aktualizace, budou nainstalovány automaticky bez vašeho souhlasu.

Informace o aktualizacích zabezpečení

Aktualizace zabezpečení jsou poskytovány s cílem posílit zabezpečení vašeho zařízení a chránit vaše osobní informace. Aktualizace zabezpečení určené pro váš model naleznete na adrese security.samsungmobile.com.

 Web podporuje pouze některé jazyky.

O telefonu

Zpřístupněte si informace o zařízení.

Na obrazovce Nastavení klepněte na položku **O telefonu**.

Chcete-li změnit název zařízení, klepněte na položku **Přejmenovat**.

- **Stavové informace:** Podívejte se na různé informace o zařízení, jako je stav karty SIM, MAC adresa Wi-Fi a sériové číslo.
- **Právní informace:** Přístup k právním informacím týkajícím se zařízení, jako jsou například bezpečnostní informace a licence open source.
- **Informace o softwaru:** Přístup k informacím o softwaru zařízení, jako je verze operačního systému a verze firmwaru.
- **Informace o baterii:** Podívejte se na informace o baterii.

 Zde si můžete ověřit následující informace o baterii. Dostupné informace se mohou lišit v závislosti na oblasti, poskytovateli služeb nebo modelu.

- Datum výroby baterie
- Datum prvního použití
- Počet cyklů plného nabití/vybití (na základě jmenovité kapacity)
- Naměřený zdravotní stav

Upozornění ohledně používání

Opatření pro používání zařízení

Při používání zařízení si přečtěte tuto příručku, ve které se dozvíte informace o bezpečném a správném používání zařízení.

- Popis je založen na výchozím nastavení zařízení.
- Některý obsah se může od vašeho zařízení lišit v závislosti na oblasti, poskytovateli služeb, specifikacích modelu nebo softwaru zařízení.
- Při používání některých aplikací nebo funkcí může zařízení vyžadovat připojení k Wi-Fi nebo mobilní síti.
- Obsah (obsah s vysokou kvalitou), který vyžaduje vysoký výkon procesoru a paměti, ovlivní celkový výkon zařízení. Aplikace související s obsahem nemusí v závislosti na technických údajích zařízení a prostředí, ve kterém se používají, správně pracovat.
- Společnost Samsung neodpovídá za problémy s výkonem způsobené aplikacemi od jiných dodavatelů než společnosti Samsung.
- Společnost Samsung neodpovídá za problémy spojené s výkonem nebo za nekompatibilitu způsobenou úpravou nastavení registru či změnou softwaru operačního systému. Pokus o přizpůsobení operačního systému může vést k chybné funkčnosti zařízení nebo aplikací.
- Software, zvukové zdroje, tapety, obrázky a další média dodávaná k tomuto zařízení mohou být na základě licence používána pouze v omezené míře. Stažení a používání těchto materiálů pro komerční či jiné účely představuje porušení zákonů o autorských právech. Za nezákonné používání médií jsou odpovědní výhradně uživatelé.
- Datové služby, například zasílání zpráv, nahrávání a stahování, automatická synchronizace nebo využívání služeb určování polohy, mohou být v závislosti na datovém tarifu dále zpoplatněny. U přenosů velkého množství dat je doporučeno používat funkci Wi-Fi.
- Původní aplikace dodané spolu se zařízením mohou být aktualizovány a jejich podpora může být ukončena bez předchozího upozornění.
- Úpravy operačního systému zařízení nebo instalace softwaru z neoficiálních zdrojů mohou způsobit poruchy zařízení a poškození nebo ztrátu dat. Tyto činnosti představují porušení licenční smlouvy společnosti Samsung a mají za následek ztrátu záruky.

- Displej můžete zobrazit jasně i v silném venkovním světle automatickým nastavením rozsahu kontrastu na základě okolního prostředí. S ohledem na povahu produktu může mít zobrazení nehybné grafiky po delší dobu za následek vypálení obrazu na obrazovce nebo objevování „duchů“.
 - Doporučujeme na displeji nebo na jeho částech nezobrazovat nehybnou grafiku po delší dobu a vypínat displej, když zařízení nepoužíváte.
 - Můžete nastavit, aby se displej vypínal automaticky, pokud jej nebudete používat. Otevřete **Nastavení**, klepněte na položku **Displej** → **Časový limit displeje**, a potom vyberte, jak dlouho bude zařízení čekat, než se displej vypne.
 - Chcete-li nastavit, aby displej automaticky přizpůsoboval svůj jas podle okolního prostředí, otevřete **Nastavení**, klepněte na položku **Displej**, a potom funkci zapněte klepnutím na přepínač **Adaptivní jas**.
- V závislosti na oblasti a modelu musí některá zařízení získat osvědčení Federální komise pro telekomunikace (FCC).

Má-li vaše zařízení osvědčení FCC, můžete zkontrolovat ID FCC zařízení. Abyste přešli k ID FCC, otevřete **Nastavení** a klepněte na položku **O telefonu** → **Stavové informace**. Pokud vaše zařízení nemá FCC ID, znamená to, že nebylo schváleno pro prodej v USA a jejich teritoriích a že může být do USA převezeno pouze pro osobní používání majitelem.
- Použití ultraširokopásmových (UWB) vysílačů je zakázáno na palubě letadla nebo lodi. Když zapnete režim Letadlo, funkce UWB se vypne. (Galaxy S26 Ultra, Galaxy S26+)

- Šířky pásma podporované zařízením se mohou lišit podle oblasti nebo poskytovatele.
- Dostupnost sítě 5G se může lišit podle modelu, země, poskytovatele sítě a uživatelského prostředí.
- Zařízení obsahuje magnety. Uchovávejte je mimo dosah kreditních karet, implantovaných zdravotnických prostředků a dalších zařízení, která mohou být ovlivněna magnety. V případě zdravotnických prostředků udržujte zařízení ve vzdálenosti větší než 15 cm. Pokud máte podezření na rušení zdravotnického prostředku, přestaňte zařízení používat a poraďte se s lékařem nebo výrobcem zdravotnického prostředku.

Ikony v pokynech



Výstraha: situace, které by mohly způsobit zranění vás nebo jiných osob



Upozornění: situace, které by mohly způsobit poškození zařízení nebo jiného přístroje



Upozornění: poznámky, rady nebo další informace

Poznámky k obsahu balení a příslušenství

Informace o obsahu balení naleznete v průvodci rychlým spuštěním.

- Položky dodané se zařízením a dostupné příslušenství se mohou lišit podle oblasti a poskytovatele.
- Dodané položky jsou určeny pouze pro toto zařízení a s jinými zařízeními nemusí být kompatibilní.
- Vzhled a specifikace se mohou bez předchozího upozornění změnit.
- Dodatečné příslušenství můžete zakoupit u místního prodejce výrobků Samsung. Před zakoupením se ujistěte, že jsou se zařízením kompatibilní.
- Doporučuje se používat příslušenství schválené společností Samsung. Používání neschváleného příslušenství může vést k problémům s výkonem nebo poruchám, na které se nemusí vztahovat záruka.
- Dostupnost veškerého příslušenství se může změnit a je závislá výhradně na společnostech, které je vyrábějí. Další informace o dostupném příslušenství naleznete na webu společnosti Samsung.
- S tímto zařízením lze použít sluchátka (USB typu C), která podporují digitální výstup. Zařízení však nemusí být kompatibilní se sluchátky, která používají jiný způsob výstupu zvuku nebo která byla vyrobena jiným výrobcem.
- Přiložený kabel USB podporuje nabíjení až do 3A. Nabíječka není součástí balení. Pro optimální nabíjení se doporučuje používat oficiální 60W nabíječku Samsung a kabel kompatibilní s vaším zařízením, které se prodávají samostatně. (Galaxy S26 Ultra)
- Přiložený kabel USB podporuje nabíjení až do 3A. Nabíječka není součástí balení. Pro optimální nabíjení se doporučuje používat oficiální 45W nabíječku Samsung a kabel kompatibilní s vaším zařízením, které se prodávají samostatně. (Galaxy S26+)
- Přiložený kabel USB podporuje nabíjení až do 3A. Nabíječka není součástí balení. (Galaxy S26)
- Z důvodů ochrany životního prostředí toto balení neobsahuje nabíječku. Toto zařízení lze napájet pomocí většiny napájecích adaptérů USB a kabelu s konektorem USB typu C.

Údržba odolnosti proti vodě a prachu

Vaše zařízení je odolné proti vodě i prachu a splňuje následující mezinárodní normy.

- Certifikace odolnosti proti vodě IP68: V souladu s požadavky normy IEC 60529 bylo zařízení testováno ve sladké vodě při teplotě 15–35 °C, tlaku 86–106 kPa, v hloubce 1,5 m po dobu 30 minut bez pohybu.

Aby si zařízení odolnost proti vodě a prachu uchovalo, musíte dodržovat uvedené pokyny.

- Nevystavujte zařízení působení bazénové vody nebo mořské vody.
- Pokud je zařízení vystaveno působení nečisté vody nebo jiných kapalin, jako jsou mýdlová voda, olej, parfém, opalovací krém, čisticí prostředek na ruce, chemické přípravky, jako je kosmetika, nebo kapaliny, které obsahují alkohol, vyčistěte zařízení čistou netekoucí vodou, otřete ho měkkým a čistým hadříkem a poté ho před použitím důkladně osušte, čímž zajistíte pokračující odolnost vůči vodě.
- Nevystavujte zařízení rychle tekoucí vodě. Náhlé zvýšení tlaku vody může překročit garantovanou úroveň voděodolnosti.
- V místech, jako je sauna nebo parní lázeň, může v důsledku náhlých změn teploty dojít k narušení odolnosti proti vodě.
- Pokud je zařízení vystaveno vnějšímu otřesu nebo je poškozeno, může dojít ke snížení jeho odolnosti proti vodě.

Bude-li zařízení vystaveno působení vody nebo znečišťujících látek, postupujte podle těchto pokynů:

- Zařízení otřete měkkou a čistou utěrkou a pak je důkladně osušte.
- Nebude-li mikrofon nebo reproduktor zcela suchý, může to vést k tomu, že zvuk nebude během hovoru čistý.
- Displej a další funkce nemusí správně fungovat, pokud zařízení používáte ve vodě.
- Nepřipojujte nabíječku ani jiné příslušenství, dokud zařízení nebude zcela suché. Budou-li příslušenství nebo nabíječka připojeny, když univerzální konektor ještě není suchý, zařízení se může poškodit.

Odolnost vašeho zařízení Samsung Galaxy proti vodě a prachu není trvalá a časem může dojít k jejímu poklesu z důvodu běžného opotřebení.

Situace, ve kterých se zařízení přehřívá, a jejich řešení

Když se zařízení zahřívá při nabíjení baterie

Během nabíjení může dojít k zahřívání zařízení a nabíječky. Během bezdrátového nabíjení nebo rychlého nabíjení může být zařízení na dotek teplejší. To nemá žádný vliv na životnost zařízení ani na jeho výkon, je to při provozu zařízení normální. Pokud se baterie zahřeje na příliš vysokou teplotu, může dojít ke snížení rychlosti nabíjení nebo může nabíječka zastavit nabíjení.

Když se zařízení zahřeje, postupujte takto:

- Odpojte nabíječku od zařízení a zavřete všechny spuštěné aplikace. Počkejte, až zařízení vychladne, a potom znovu spusťte jeho nabíjení.
- Pokud se přehřívá spodní část zařízení, může to být způsobeno poškozením kabelu USB. Vyměňte kabel USB za nový. Doporučuje se používat kabel USB schválený společností Samsung.
- Při používání bezdrátové nabíječky nevkládejte mezi zařízení a bezdrátovou nabíječku cizí předměty, například kovové předměty, magnety a karty s magnetickým proužkem.



Funkce bezdrátového nebo rychlého nabíjení je dostupná pouze u podporovaných modelů.

Když se zařízení zahřívá během používání

Když používáte funkce nebo aplikace, které vyžadují větší výkon, nebo když je používáte po delší dobu, může se zařízení dočasně zahřát z důvodu zvýšeného odběru energie z baterie. Zavřete všechny spuštěné aplikace a nějakou dobu zařízení nepoužívejte.

Přečtěte si následující příklady situací, kdy se může zařízení přehřívát.

- Během počátečního nastavování po zakoupení nebo při obnově dat
- Při stahování velkých souborů

- Při používání aplikací, které vyžadují větší výkon, nebo při dlouhodobém používání aplikací
 - Při dlouhodobém hraní her vysoké kvality
 - Při dlouhodobém nahrávání videa
 - Při streamování videa s maximálním nastavením jasu
 - Při připojování k televizoru
- Při používání více úloh najednou (nebo s mnoha aplikacemi spuštěnými na pozadí)
 - Při používání funkce Více oken
 - Při aktualizování nebo instalování aplikací při současném nahrávání videa
 - Při stahování velkých souborů během videohovoru
 - Při nahrávání videa při používání aplikace navigace
- Při používání velkého objemu dat pro synchronizaci s cloudem, e-mailem nebo jinými účty
- Při používání aplikace navigace v autě, když je zařízení umístěno na přímém slunečním světle
- Při používání funkce mobilní hotspot a sdílení připojení k síti (tethering)
- Při používání zařízení v oblastech se slabým signálem nebo bez příjmu
- Při nabíjení baterie poškozeným kabelem USB
- Když je univerzální konektor zařízení poškozený nebo vystavený působení cizích těles, jako jsou kapaliny, prach, kovové piliny a tuha
- Když používáte roaming

Když se zařízení zahřeje, postupujte takto:

- Mějte software v zařízení aktualizovaný na nejnovější verzi.
- Konflikty mezi spuštěnými aplikacemi mohou působit zahřívání zařízení. Restartujte zařízení.
- Vypněte funkce Wi-Fi, GPS a Bluetooth, když je nepoužíváte.
- Zavřete aplikace, které zvyšují spotřebu energie z baterie nebo které jsou spuštěné na pozadí, když je nepoužíváte.
- Odstraňte nepotřebné soubory či nepoužívané aplikace.
- Snižte jas obrazovky.
- Pokud se zařízení přehřívá nebo pokud bude po delší dobu na dotyk horké, chvíli jej nepoužívejte. Pokud se bude zařízení i nadále přehřívát, kontaktujte servisní středisko Samsung nebo autorizované servisní středisko.

Opatření při přehřívání zařízení

Pokud začínáte mít v důsledku přehřívání zařízení nepříjemný pocit, přestaňte zařízení používat.

Pokud se zařízení zahřeje, může dojít k omezení jeho funkcí a výkonu nebo se může v zájmu snížení teploty vypnout. Funkce je dostupná pouze u podporovaných modelů.

- Pokud se zařízení přehřeje, omezí se jas obrazovky, obnovovací frekvence obrazovky a výkon, aby se snížila teplota zařízení. I když se zobrazí ikona kontrolky nabíjení baterie, nabíjení může probíhat pomalu. Když se nabíjení zastaví z důvodu zvýšení teploty zařízení, začne blikat ikona kontrolky baterie.
- Pokud zařízení dosáhne určité teploty, zobrazí se varovná zpráva, aby se předešlo selhání zařízení, podráždění a poškození kůže nebo vytékání baterie. Spuštěné aplikace budou ukončeny a všechny hovory a další funkce kromě tísňových volání budou omezeny, dokud zařízení nevychladne.
- Pokud se v důsledku dalšího zvyšování teploty zařízení zobrazí druhá zpráva, zařízení se vypne. Nepoužívejte zařízení, dokud jeho teplota neklesne pod doporučený rozsah provozních teplot. Pokud se druhá zpráva zobrazí během tísňového volání, volání bude přerušeno vynuceným ukončením.



Doporučený rozsah provozních teplot

Doporučená teplota při používání zařízení je mezi 0 °C až 35 °C. Používání zařízení mimo doporučený rozsah teplot může vést k poškození zařízení nebo ke zkrácení životnosti baterie.

Opatření pro provozní prostředí

Zařízení se může zahřívat kvůli okolnímu prostředí za následujících podmínek. Dbejte opatrnosti, aby nedošlo ke zkrácení životnosti baterie, poškození zařízení nebo vzniku požáru.

- Zařízení neuchovávejte na místech s příliš nízkou nebo vysokou teplotou.
- Nevystavujte zařízení dlouhodobě přímému slunečnímu světlu.
- Neskladujte zařízení dlouhodobě na velmi horkých místech, například uvnitř vozidla v létě, ani je na takových místech nepoužívejte.
- Nepokládejte zařízení na místa, která se mohou přehřívat, například na elektrickou topnou rohož.
- Zařízení neuchovávejte v blízkosti vařičů, mikrovlnných trub, horkých kuchyňských spotřebičů nebo vysokotlakých nádob.
- Nepoužívejte kabel se sloupnutou či poškozenou izolací a nepoužívejte nabíječku či baterii, které jsou poškozené nebo které vykazují poruchu.

Jak zjistit informace o spotřebě energie v pohotovostním režimu pro tento produkt

- Přejděte na stránku www.samsung.com/global/ecodesign_energy.
- Vyhledejte pomocí čísla modelu výrobku.



Dostupnost této funkce závisí na regionu, poskytovateli nebo modelu.

Dodatek

Usnadnění

O možnostech usnadnění

Vylepšete usnadnění s funkcemi, které zjednodušují používání zařízení pro uživatele, kteří mají narušený zrak, sluch a omezenou hybnost.

Otevřete **Nastavení** a klepněte na položku **Usnadnění**. Pokud se chcete podívat na doporučované funkce a funkce usnadnění, které budete používat, klepněte na položku **Doporučeno pro vás**. Chcete-li vypnout používané funkce, klepněte na položku **Vypnout**.

Zlepšení zraku

Režim zobrazení

Změna režimu zobrazení.

Otevřete **Nastavení**, klepněte na položku **Usnadnění** → **Zlepšení zraku** a potom vyberte požadovaný režim v nabídce **Režim zobrazení**.

Používání motivu s vysokým kontrastem

Použijte čistý motiv, který zobrazuje světlý obsah na tmavém pozadí.

Otevřete **Nastavení** a klepněte na položku **Usnadnění** → **Zlepšení zraku** → **Vysoce kontrastní motiv**. Poté vyberte požadovaný motiv, klepnutím na přepínač jej zapněte a poté klepněte na **Stáhnout** → **Použít**.

Používání písma s vysokým kontrastem

Upravte barvu a obrys písma pro zvýšení kontrastu mezi textem a jeho pozadím.

Otevřete **Nastavení**, klepněte na položku **Usnadnění** → **Zlepšení zraku** a klepnutím na přepínač **Vysoce kontrastní písma** funkci zapněte.

Používání klávesnice s vysokým kontrastem

Změňte barvy klávesnice Samsung pro zvýšení kontrastu mezi textem a jeho pozadím.

Otevřete **Nastavení**, klepněte na položku **Usnadnění** → **Zlepšení zraku** a klepnutím na přepínač **Vysoce kontr. klávesnice** funkci zapněte.

Zobrazení tvarů tlačítek

Zobrazte tvary tlačítek s rámečky, aby byly výraznější.

Otevřete **Nastavení**, klepněte na položku **Usnadnění** → **Zlepšení zraku** a potom klepnutím zapněte přepínač **Zvýraznit tlačítka**.

Zřetelnější obrysy

Zobrazte objekty na obrázcích a ve videích zřetelněji a s výraznými obrysy.

Otevřete **Nastavení**, klepněte na položku **Usnadnění** → **Zlepšení zraku** → **Relumino obrysy** a poté funkci zapněte klepnutím na přepínač.

Chcete-li upravit tloušťku obrysu, potáhněte panel přizpůsobení pod položkou **Tloušťka obrysu**.

Převrácení barev displeje

Zlepšení viditelnosti obrazovky a pomoc uživatelům s rozpoznáváním textu na obrazovce.

Otevřete **Nastavení**, klepněte na položku **Usnadnění** → **Zlepšení zraku** a potom klepnutím zapněte přepínač **Inverze barev**.

Korekce barev

Nastavení způsobu zobrazení barev na obrazovce, pokud máte potíže s rozlišováním barev. Zařízení změní barvy na lépe rozpoznatelné barvy.

Otevřete **Nastavení**, klepněte na položku **Usnadnění** → **Zlepšení zraku** → **Korekce barev** a poté funkci zapněte klepnutím na přepínač. Vyberte možnost.

Filtr barev

Pokud je pro vás obtížné číst text, upravte barvy obrazovky.

Otevřete **Nastavení**, klepněte na položku **Usnadnění** → **Zlepšení zraku** → **Filtr barev** a poté funkci zapněte klepnutím na přepínač. Vyberte požadovanou barvu.

Chcete-li upravit úroveň průhlednosti, potáhněte panel přizpůsobení pod položkou **Neprůhlednost**.

Omezení efektů pohybu obrazovky

Můžete omezit animované efekty, pokud jste citliví na animace nebo pohyb obrazovky.

Otevřete **Nastavení**, klepněte na položku **Usnadnění** → **Zlepšení zraku** a potom klepnutím na přepínač **Redukce animací** funkci zapněte.

Omezení průhlednosti a efektů rozostření

Omezením průhlednosti a intenzity efektů rozostření zajistíte lepší viditelnost obsahu na obrazovce.

Otevřete **Nastavení**, klepněte na položku **Usnadnění** → **Zlepšení zraku** a potom klepnutím na přepínač **Snížit průhlednost a rozostření** funkci zapněte.

Ztlumení jasu obrazovky

Ztmavte obrazovku pod minimální nastavení jasu, aby bylo prohlížení příjemnější.

Otevřete **Nastavení**, klepněte na položku **Usnadnění** → **Zlepšení zraku** a potom klepnutím zapněte přepínač **Extra ztlumený**.

Ztlumení stroboskopických efektů

Snižte intenzitu stroboskopických efektů při přehrávání videí.

Otevřete **Nastavení**, klepněte na položku **Usnadnění** → **Zlepšení zraku** a poté funkci zapněte klepnutím na přepínač **Ztlumení stroboskopických efektů**.

Zvětšení obrazovky

Zvětšete obrazovku a přibližte konkrétní oblasti.

Otevřete **Nastavení**, klepněte na položku **Usnadnění** → **Zlepšení zraku** → **Zvětšení** → **Zástupce Zvětšení** a pak funkci zapněte klepnutím na přepínač. Potom zaškrtněte akce, při kterých chcete začít používat tuto funkci přímo.

- **Klepnout na tlačítko Usnadnění:** Přiblížení provedete klepnutím na ikonu zvětšení ()
- **Stisknutím Bočního tlačítka a tlačítka pro zvýšení hlasitosti:** Obsah přiblížíte stisknutím bočního tlačítka a tlačítka zvýšení hlasitosti současně.

- **Stisknutím a podržením tlačítek pro zvýšení a snížení hlasitosti na 3 sekundy:** Obsah přiblížíte stisknutím a podržením tlačítka pro zvýšení hlasitosti a tlačítka pro snížení hlasitosti současně na 3 sekundy.
- **Trojím klepnutím na obrazovku:** Trojím klepnutím na obrazovku přiblížíte její obsah.

Pomocí okna lupy můžete zvětšit kteroukoliv část obrazovky. Lupu můžete přesunout potažením za okraj rámečku lupy.

Abyste mohli obrazovku procházet, potáhněte dvěma prsty přes zvětšenou obrazovku.

Chcete-li přizpůsobit poměr přiblížení, přitáhněte k sobě dva prsty na zvětšené obrazovce nebo je od sebe roztáhněte.



- Při zvětšení celého displeje nelze zvětšit klávesnici a navigační panel na displeji. Pokud chcete zvětšit také klávesnici a navigační panel, otevřete nabídku **Nastavení**, klepněte na možnost **Usnadnění** → **Zlepšení zraku** → **Zvětšení** a následně možnost zapněte klepnutím na přepínač **Zvětšit klávesnici při psaní**.
- Zapnutí této funkce může ovlivnit výkon některých aplikací.

Používání lupy

Fotoaparát můžete používat jako lupu ke zvětšování předmětů.

Otevřete **Nastavení**, klepněte na položku **Usnadnění** → **Zlepšení zraku** → **Lupa** → **Zástupce Lupa** a pak funkci zapněte klepnutím na přepínač. Potom zaškrtněte akce, při kterých chcete začít používat tuto funkci přímo. Po provedení akce bude fotoaparát fungovat jako lupa.

Změna tloušťky kurzoru

Otevřete **Nastavení** a klepněte na položku **Usnadnění** → **Zlepšení zraku** → **Tloušťka kurzoru**.

Změna velikosti a barvy ukazatele

Při použití externí myši nebo dotykové podložky zvětší ukazatel. Můžete také změnit barvu ukazatele.

Otevřete **Nastavení** a klepněte na položku **Usnadnění** → **Zlepšení zraku** → **Velikost a barva ukazatele**.

Změna písma

Můžete změnit typ a velikost písma.

Otevřete **Nastavení** a klepněte na položku **Usnadnění** → **Zlepšení zraku** → **Velikost a styl písma**.

Změna přiblížení obrazovky

Zvětšení a zmenšení položek na obrazovce.

Otevřete **Nastavení** a klepněte na položku **Usnadnění** → **Zlepšení zraku** → **Zvětšení obrazovky**.

Číst nahlas vstup z klávesnice

Nastavte zařízení, aby nahlas předčítalo, co zadáváte na klávesnici.

Otevřete **Nastavení**, klepněte na položku **Usnadnění** → **Zlepšení zraku** → **Číst nahlas vstup z klávesnice** a poté funkci zapněte klepnutím na přepínač, a potom vyberte možnost.

Použití zvukového popisu

Nastavte zařízení, aby přehrálo zvukový popis při přehrávání videa, které poskytuje zvukové popisy.

Otevřete **Nastavení**, klepněte na položku **Usnadnění** → **Zlepšení zraku** a potom klepnutím zapněte přepínač **Zvukový popis**.

Přidávání záznamů hlasu k hlasovým štítkům

Hlasové štítky můžete použít k rozpoznávání objektů podobného tvaru upevněním štítků. Můžete zaznamenat a přidělit záznam hlasu k hlasovému štítku využívajícímu technologii NFC. Záznam hlasu se přehraje, jakmile umístíte zařízení do blízkosti štítku.



Před použitím této funkce zapněte funkci NFC.

- 1 Otevřete **Nastavení** a klepněte na položku **Usnadnění** → **Zlepšení zraku** → **Hlasový štítek**.
Otevře se záznam hlasu.
- 2 Pokud chcete spustit nahrávání, klepněte na ikonu **Nahrát** (). Mluvte do mikrofonu.
- 3 Po dokončení záznamu zastavte nahrávání klepnutím na položku **Hot**.
- 4 Podržte záda vašeho zařízení nad hlasovým štítkem.
Informace v záznamu hlasu budou zapsány do hlasového štítku.

TalkBack (hlasová zpětná vazba)

Zapnutí nebo vypnutí funkce TalkBack

Když zapnete funkci TalkBack, zařízení začne používat hlasovou zpětnou vazbu. Když na vybranou funkci jednou klepnete, zařízení nahlas přečte text na obrazovce. Když na funkci klepnete dvakrát, funkce se zapne. Otevřete nabídku **Nastavení**, klepněte na položku **Usnadnění** → **TalkBack** a klepnutím na přepínač funkci aktivujte.

Chcete-li funkci TalkBack vypnout, klepněte na přepínač a poté dvakrát klepněte kamkoli na obrazovku. Poté klepněte na **Vypnout** a dvakrát klepněte kamkoli na obrazovku.

Pokud chcete zjistit, jak se funkce TalkBack používá, klepněte na položku **Nastavení** → **Výukový program TalkBack**.



Některé funkce jsou při používání funkce TalkBack nedostupné.

Ovládání obrazovky pomocí gest prstů

K ovládání obrazovky, když používáte funkci TalkBack, můžete používat různá gesta prstů.

Pokud si chcete prohlédnout a přizpůsobit dostupná gesta prstů, otevřete **Nastavení** a klepněte na položku **Usnadnění** → **TalkBack** → **Nastavení** → **Gesta**.

Používání nabídky čtení

Během používání funkce TalkBack táhněte třemi prsty vlevo nebo vpravo. Zobrazí se nabídka čtení a zařízení nahlas přečte nabízené možnosti. Tažením třemi prsty doleva nebo doprava můžete procházet možnostmi. Jakmile zaslechnete požadovanou možnost, táhněte nahoru nebo dolů, abyste mohli možnost použít nebo upravit její nastavení. Když například uslyšíte možnost **Rychlost řeči**, můžete nastavit rychlost řeči tažením nahoru nebo dolů.

Přidávání a správa označení snímků

Snímkům na obrazovce můžete přiřazovat označení. Po výběru snímků zařízení nahlas přečte jejich označení. Přidejte označení k neoznačeným snímkům přetažením nahoru nebo dolů a poté doprava. Poté klepněte na položku **Přidat štítek**, když se zobrazí nabídka funkce TalkBack.

Chcete-li označení spravovat, otevřete **Nastavení** a klepněte na položku **Usnadnění** → **TalkBack** → **Nastavení** → **Rozšířená nastavení** → **Vlastní štítky**.

Konfigurace nastavení funkce TalkBack

Konfigurace nastavení pro funkci TalkBack pro vaše pohodlí.

Otevřete **Nastavení** a klepněte na položku **Usnadnění** → **TalkBack** → **Nastavení**.

- **Nové funkce aplikace TalkBack:** Vyhledejte hlavní aktualizace a změny služby TalkBack.
- **Převod textu na řeč:** Změní nastavení funkcí převodu textu na řeč, když je zapnutá funkce TalkBack, například jazyky, rychlost a další možnosti.
- **Míra popisnosti:** Přizpůsobte podrobná nastavení hlasové zpětné vazby.
- **Popisy obrázků a obrazovek:** Konfigurujte nastavení automatického popisu. Když ukážete na obrázek nebo ikonu nebo na obrázek, který obsahuje text, uslyšíte popisy. Pokud zapnete funkci **Podrobné popisy obrazovek a obrázků**, můžete poslouchat podrobné popisy obrazovky nebo obrázků. Při používání služby TalkBack přejeďte prstem nahoru nebo dolů a poté doprava. Poté, když se zobrazí nabídky služby TalkBack, klepněte na položku **Popsat obrázek** nebo **Popsat obrazovku**.
- **Zvuk a vibrace:** Změna nastavení zvuku a vibrací pro službu TalkBack.
- **Změnit indikátor výběru:** Nastavte zařízení, aby zesílilo obrys indikátoru zaostření, který se objeví, když klepnete na položku. Můžete také změnit barvu indikátoru.
- **Zobrazit hlasový výstup:** Nastavte tak, aby se hlasová zpětná vazba zobrazovala jako text na obrazovce.
- **Gesta:** Podívejte se na různá gesta prstů pro ovládání obrazovky, když používáte službu TalkBack, a upravte nastavení gest.
- **Upravit nabídky:** Umožňuje výběr nabídek služby TalkBack a nabídek čtení, které se budou používat.
- **Klávesové zkratky:** Přizpůsobte si klávesové zkratky připojené externí klávesnice.
- **Softwarová klávesnice:** Přizpůsobte si nastavení klávesnice na obrazovce.
- **Braillská klávesnice:** Pomocí klávesnice s 6 tečkami můžete na obrazovce zadávat písmena.
- **Hmatový displej:** Připojte Braillův displej a změňte nastavení.
- **Rozšířená nastavení:** Slouží ke konfiguraci pokročilých nastavení služby TalkBack.
- **Výukový program TalkBack:** Naučíte se používat službu TalkBack.
- **Nápověda:** Navštivte webovou stránku nápovědy služby TalkBack.
- **Kontaktovat podporu Google pro osoby s postižením:** Navštivte webovou stránku nápovědy Google pro usnadnění.

Zadávání textu pomocí klávesnice

Chcete-li zobrazit klávesnici, klepněte do pole zadávání textu a pak dvakrát klepněte kamkoliv na obrazovku.

Když se dotknete klávesnice prstem, zařízení přečte nahlas tlačítka znaků pod vaším prstem. Až uslyšíte požadovaný znak, uvolněte prst z obrazovky a vyberte ho. Znak se vloží a zařízení začne nahlas číst text.

Zadávání dalších znaků

Klepnutím a podržením tlačítka na klávesnici zadáte další znaky dostupné pro dané tlačítko. Nad tlačítkem se objeví vyskakovací okno, ve kterém jsou zobrazeny dostupné znaky. Chcete-li vybrat znak, táhněte prstem po vyskakovacím okně, dokud neuslyšíte požadovaný znak, a pak prst uvolněte.

Zvýraznění pro neslyšící

Okamžitý přepis

Nastavte zařízení na záznam řeči pomocí mikrofonu zařízení a převod záznamu do textu na obrazovce.

Otevřete **Nastavení**, klepněte na položku **Usnadnění** → **Zvýraznění pro neslyšící** → **Okamžitý přepis** → **Zástupce Okamžitý přepis** a klepnutím na přepínač zapněte funkci. Zaškrtněte akce, při kterých chcete začít používat tuto funkci přímo. Pak proveďte akci pro přepis řeči.

Živý přepis

Nastavte zařízení tak, aby rozpoznávalo řeč a automaticky při přehrávání mediálního obsahu, jako jsou videa nebo podcasty, vytvářelo titulky.

Otevřete **Nastavení**, klepněte na položku **Usnadnění** → **Zvýraznění pro neslyšící** → **Živý přepis** a poté funkci zapněte klepnutím na přepínač **Používat okamžité titulky**.

Nastavení titulků

Otevřete **Nastavení**, klepněte na položku **Usnadnění** → **Zvýraznění pro neslyšící** → **Preference titulků** a pak funkci zapněte klepnutím na přepínač **Zobrazit titulky**.

Vyberte možnost konfigurace nastavení titulků.

Nastavení světelného oznámení

Nastavte zařízení, aby zablikal blesk nebo displej, když se ozve budík nebo když budete mít upozornění, například na příchozí hovory nebo nové zprávy.

Otevřete **Nastavení**, klepněte na položku **Usnadnění** → **Zvýraznění pro neslyšící** → **Upozorňování bleskem**, potom klepněte na přepínače vedle možností, které chcete zapnout.

Podpora sluchadel

Nastaví v zařízení zlepšení kvality zvuku, aby lépe fungovalo s naslouchátky.

Otevřete **Nastavení**, klepněte na položku **Usnadnění** → **Zvýraznění pro neslyšící** → **Podpora sluchadel** a klepnutím zapněte přepínač **Kompatibilita se sluchadly**.

Upozornění na zvuk

Nastavte zařízení, aby rozpoznávalo zvuky, například pípání detektoru kouře nebo pláč dítěte. Zařízení začne vibrovat, pokud rozpozná zvuk, a upozornění bude uloženo do protokolu.



Když je tato funkce zapnutá, rozpoznání hlasu nebude fungovat.

Otevřete **Nastavení** a klepněte na položku **Usnadnění** → **Zvýraznění pro neslyšící** → **Upozornění na zvuk** → **Otevřít Upozornění na zvuk**. Funkci upozornění na zvuky zapnete podle pokynů na obrazovce. Jakmile bude rozpoznán zvuk, zobrazí se záznam.

Zesílit okolní zvuk

Nastavte zařízení tak, aby zesílilo zvuky okolo vás a vy jste tak lépe slyšeli při používání sluchátek.

- 1 Otevřete **Nastavení**, klepněte na položku **Usnadnění** → **Zvýraznění pro neslyšící** → **Zesílit okolní zvuk** → **Zástupce Zesílit okolní zvuk** a klepnutím na přepínač zapněte funkci.
- 2 Zaškrtněte akce, při kterých chcete začít používat tuto funkci přímo.
- 3 Připojte k zařízení sluchátka a nasad'te si je.
- 4 Proveďte akci.

Adapt sound

Optimalizujte nastavení zvuku tak, abyste dosáhli nejlepší kvality zvuku a mohli jej používat pro volání nebo přehrávání médií.

Otevřete **Nastavení**, klepněte na položku **Usnadnění** → **Zvýraznění pro neslyšící** → **Adapt sound**, klepnutím na přepínač funkci zapněte a poté optimalizujte nastavení zvuku.

Vypnutí všech zvuků

Nastavení zařízení na ztišení všech zvuků zařízení, například zvuků médií a hlasu volajícího během hovoru.

Otevřete **Nastavení**, klepněte na položku **Usnadnění** → **Zvýraznění pro neslyšící** → **Ztlumit všechny zvuky** a poté funkci zapněte klepnutím na přepínač.

Mono zvuk

Výstup mono sloučí stereofonní zvuk do jednoho signálu, který je přehráván ze všech reproduktorů sluchátek. Tuto funkci použijte v případě, že máte postižení sluchu nebo pokud je pro vás pohodlnější jedno sluchátko do ucha.

Otevřete **Nastavení**, klepněte na položku **Usnadnění** → **Zvýraznění pro neslyšící** a potom klepnutím na přepínač **Mono zvuk** funkci zapněte.

Nastavení vyvážení zvuku

Umožňuje nastavení vyvážení zvuku zařízení.

- 1 Otevřete **Nastavení** a klepněte na položku **Usnadnění** → **Zvýraznění pro neslyšící**.
- 2 Přetáhněte panely přizpůsobení pod možností **Vyváž. zvuku vlevo/vpravo** doleva nebo doprava a upravte vyvážení zvuku.

Interakce a obratnost

Univerzální přepínač

Displej můžete ovládat připojením externího přepínače nebo pomocí pohybů hlavy a gest obličeje.

- 1 Otevřete **Nastavení** a klepněte na položku **Usnadnění** → **Interakce a obratnost** → **Univerzální přepínač**.
- 2 Přečtěte si pokyny na obrazovce a klepněte na položku **Hotovo**.
- 3 Klepnutím zapněte přepínač.
- 4 Pokud univerzální přepínače nejsou na zařízení zaregistrovány, klepněte na položku **Přidat přepínač** a nastavte přepínače na ovládání zařízení.

 Chcete-li zapnout funkci univerzálního přepínače, je třeba na zařízení zaregistrovat alespoň jeden přepínač.

Chcete-li nastavit přepínače na ovládání zařízení, klepněte na položku **Přepínače**.

Abyste tuto funkci vypnuli, stiskněte současně boční tlačítko a tlačítko zvýšení hlasitosti.

Pomocné menu

Zobrazení ikony pomocných zkratek

Nastavení zařízení na zobrazení pomocných zástupných ikon pro přístup k aplikacím, funkcím a nastavením. Zařízení můžete ovládat klepnutím na pomocná menu v ikoně.

- 1 Otevřete **Nastavení** a klepněte na položku **Usnadnění** → **Interakce a obratnost** → **Pomocné menu**.
- 2 Klepnutím zapněte přepínač.
Ikona pomocné zkratky se zobrazí v pravé dolní části obrazovky.
Chcete-li upravit úroveň průhlednosti ikony zástupce pomocníka, potáhněte panel přizpůsobení pod položkou **Průhlednost**.

Přístup k pomocným menu

Ikona pomocných zkratek se zobrazí jako plovoucí ikona, která poskytuje přístup k pomocným menu z libovolné obrazovky.

Když klepnete na ikonu pomocné zkratky, ikona se mírně rozbalí a na ikoně se zobrazí pomocná menu. Klepněte na šipku doleva nebo doprava nebo táhněte doleva nebo doprava a vyberte jiné nabídky.

Používání rozšířených pomocných menu

Nastavte zařízení na zobrazení rozšířených pomocných menu pro vybrané aplikace.

Otevřete **Nastavení**, klepněte na položku **Usnadnění** → **Interakce a obratnost** → **Pomocné menu** → **Vyberte apl., u kterých se zobrazí kontextová menu** a pak klepněte na přepínače vedle aplikací, které chcete zapnout.

Voice Access

Tuto funkci můžete používat k ovládní zařízení hlasem.

Otevřete **Nastavení**, klepněte na položku **Usnadnění** → **Interakce a obratnost** → **Voice Access** a pak klepněte na přepínač pro její zapnutí.

Příjem nebo ukončování hovorů

Změňte metodu přijímání nebo ukončování hovorů.

Otevřete **Nastavení**, klepněte na položku **Usnadnění** → **Interakce a obratnost** → **Příjem a ukončování hovorů** a poté změňte nastavení.

Řízení interakce

Zapněte režim ovládní interakce za účelem omezení reakce zařízení na vstupy během používání aplikací.

- 1 Otevřete **Nastavení** a klepněte na položku **Usnadnění** → **Interakce a obratnost** → **Řízení interakce**.
- 2 Klepnutím na přepínač **Zástupce Řízení interakce** tuto funkci zapněte.
- 3 Při používání aplikace stiskněte zároveň boční tlačítko a tlačítko zvýšení hlasitosti.
- 4 Upravte velikost rámečku nebo nakreslete linii okolo oblasti, kterou chcete omezit.
- 5 Klepněte na položku **Hotovo**.

Zařízení zobrazí omezenou oblast. Zakázaná oblast nebude reagovat, když se jí dotknete, a tlačítka zařízení budou blokována. V režimu ovládní interakce však můžete odblokovat funkce pro boční tlačítko, tlačítko hlasitosti a klávesnici.

Chcete-li vypnout režim řízení interakce, stiskněte zároveň boční tlačítko a tlačítko zvýšení hlasitosti.

Chcete-li nastavit zařízení tak, aby po vypnutí režimu řízení interakce zamykalo obrazovku, otevřete **Nastavení**, klepněte na položku **Usnadnění** → **Interakce a obratnost** → **Řízení interakce** a potom klepnutím na přepínač **Při deakt. Zamykací obrazovka** funkci zapněte.

Čas na provedení akce

Nastavte čas pro zobrazení místních oken, které vás vyzývají k provedení operace, například oznámení nebo ovladač hlasitosti.

Otevřete **Nastavení**, klepněte na položku **Usnadnění** → **Interakce a obratnost** → **Čas na provedení akce** a poté vyberte možnost.

Zpoždění dotyku a podržení

Nastaví dobu rozpoznávání klepnutí a podržení obrazovky.

Otevřete **Nastavení**, klepněte na položku **Usnadnění** → **Interakce a obratnost** → **Zpoždění dotyku a podržení** → **Nast. zpoždění kl. a přidržení** a pak vyberte některou možnost.

Doba trvání klepnutí

Nastavte, jak dlouho se musíte dotýkat obrazovky zařízení, aby to bylo považováno za klepnutí.

Otevřete **Nastavení**, klepněte na položku **Usnadnění** → **Interakce a obratnost** → **Doba trvání klepnutí** → **Nastavit dobu trvání klepnutí** a pak nastavte dobu.

Ignorovat opakované dotyky

Nastavte zařízení, aby během nastaveného časového úseku rozpoznalo pouze jedno klepnutí, i když na obrazovku klepnete opakovaně.

Otevřete **Nastavení**, klepněte na položku **Usnadnění** → **Interakce a obratnost** → **Ignorovat opakované dotyky** → **Nastavit dobu ignorování opakovaných dotyků** a poté nastavte čas.

Akce při setrvání

Nastavte zařízení tak, aby automaticky vybralo položku, když na ni umístíte ukazatel myši.

Otevřete **Nastavení**, klepněte na položku **Usnadnění** → **Interakce a obratnost** → **Akce při setrvání** a poté klepněte na přepínač pro její zapnutí.

Nastavení můžete přizpůsobit výběrem příslušných možností.

Akce v rohu

Přiřad'te akce, které se spustí, když přesunete ukazatel myši do rohu obrazovky.

Otevřete **Nastavení**, klepněte na položku **Usnadnění** → **Interakce a obratnost** → **Akce v rohu** a poté klepněte na přepínač pro její zapnutí. Poté vyberte možnost pod položkou **Akce v rohu** a vyberte akci.

Jedním prstem

Nastavte tlačítko externí klávesnice, například Shift, Ctrl nebo Alt, které má zůstat stisknuto. To vám pomůže používat klávesové zkratky bez nutnosti stisknout dvě tlačítka současně.

Otevřete **Nastavení**, klepněte na položku **Usnadnění** → **Interakce a obratnost** a potom klepnutím na přepínač **Jedním prstem** funkci zapněte.

Pomalé klávesy

Nastavte čas rozpoznání stisku tlačítka na externí klávesnici.

Otevřete **Nastavení**, klepněte na položku **Usnadnění** → **Interakce a obratnost** → **Pomalé klávesy**, klepnutím na přepínač funkci zapněte a pak nastavte dobu.

Odskok kláves

Nastavte zařízení, aby během nastaveného časového úseku rozpoznalo pouze jedno stisknutí tlačítka, i když totéž tlačítko stisknete opakovaně.

Otevřete **Nastavení**, klepněte na položku **Usnadnění** → **Interakce a obratnost** → **Odskok kláves**, klepnutím na přepínač funkci zapněte a pak nastavte dobu.

Tlačítka myši

Připojenou klávesnici lze používat jako myš.

Otevřete **Nastavení**, klepněte na položku **Usnadnění** → **Interakce a obratnost** a potom klepnutím na přepínač **Tlačítka myši** funkci zapněte.

Zástupci usnadnění

Slouží k nastavení přímého otvírání funkcí usnadnění.

Otevřete **Nastavení** a klepněte na položku **Usnadnění** → **Zástupci usnadnění**. Klepněte na tlačítko **Tlačítko usnadnění** → **Vybrat akce** nebo zvolte možnost **Tl. panelu rychlého spuštění, Boční tl. a tl. pro zvýš. hl.** nebo **Tl. pro zvýšení a snížení hl.**, potom zaškrtněte funkce usnadnění, které chcete používat.

Instalované aplikace

Zkontrolujte služby usnadnění nainstalované v zařízení.

Otevřete **Nastavení** a klepněte na položku **Usnadnění** → **Instalované aplikace**.

Řešení problémů

Před kontaktováním servisního střediska společnosti Samsung nebo autorizovaného servisního střediska zkuste použít následující řešení. Některé situace se nemusí týkat vašeho zařízení.

Všechny problémy, na které narazíte během používání zařízení, můžete vyřešit pomocí služby Samsung Members.

Když zapnete zařízení nebo pokud zařízení používáte, vyzve vás k zadání jednoho z následujících kódů:

- Heslo: Když je zapnutá funkce zámek zařízení, musíte zadat heslo, které jste pro zařízení nastavili.
- Kód PIN: Při prvním použití zařízení nebo když je nutné zadat kód PIN, musíte zadat kód PIN dodaný s nano SIM kartou. Tuto funkci můžete vypnout pomocí nabídky Zámek SIM karty.
- Kód PUK: Nano SIM karta je zablokována – obvykle kvůli opakovanému zadání nesprávného kódu PIN. Musíte zadat kód PUK, který jste obdrželi od svého poskytovatele.
- Kód PIN2: Při otevření menu vyžadujícího PIN2 musíte zadat kód PIN2 dodaný s nano SIM kartou. Další informace získáte od svého poskytovatele.

Toto zařízení zobrazuje chybová hlášení sítě nebo služeb

- Pokud se nacházíte v oblasti se slabým signálem nebo nedostatečným příjmem, můžete signál ztratit. Přesuňte se do jiné oblasti a zkuste to znovu. Během přesunu se mohou zobrazovat opakovaně chybové zprávy.
- Bez předplatného nelze získat přístup k některým možnostem. Další informace získáte od svého poskytovatele.

Zařízení se nezapne

Pokud je baterie zcela vybitá, zařízení se nezapne. Před zapnutím zařízení baterii úplně nabijte.

Rozpoznávání dotyků funguje pomalu nebo nesprávně

- Rozpoznávání dotyků nemusí fungovat správně v následujících situacích:
 - Pokud na displej připevníte ochranný kryt displeje nebo volitelné příslušenství
 - Pokud máte rukavice, pokud se displeje dotýkáte špinavými rukama nebo pokud klepnete na displej ostrým předmětem nebo nehtem
 - Ve vlhkém prostředí nebo při styku s vodou
- Restartujte zařízení a vymažte jakékoliv dočasné problémy se softwarem.
- Ujistěte se, že je software zařízení aktualizován na nejnovější verzi.
- Pokud je displej poškrábaný nebo poškozený, navštivte servisní středisko Samsung nebo autorizované servisní středisko.

Zařízení zamrzá nebo se u něj objeví kritický problém

Zkuste následující řešení. Pokud není problém stále vyřešen, kontaktujte servisní středisko Samsung nebo autorizované servisní středisko.

Restart zařízení

Pokud zařízení zamrzá nebo se zasekává, může být nezbytné zavřít všechny aplikace nebo zařízení vypnout a znovu zapnout.

Nucený restart

Pokud zařízení zamrzlo a neodpovídá, stiskněte zároveň boční tlačítko a tlačítko pro snížení hlasitosti a podržte je déle než 7 sekund, abyste zařízení restartovali.

Resetování zařízení

Pokud se pomocí uvedených způsobů nepodaří problém vyřešit, proveďte obnovení do továrního nastavení.

Otevřete **Nastavení** a klepněte na položku **Obecná správa** → **Obnovit** → **Obnovit tovární data** → **Obnovit** → **Odstranit vše**. Před provedením obnovení do továrního nastavení si nepamenejte zálohovat všechna důležitá data uložená v zařízení.

Hovory nejsou spojovány

- Zkontrolujte, zda jste se připojili ke správné mobilní síti.
- Ujistěte se, že jste nenastavili blokování telefonního čísla, které vytáčíte.
- Ujistěte se, že jste nenastavili blokování příchozího telefonního čísla.

Ostatní vás během hovoru neslyší

- Ujistěte se, že nezakrýváte vestavěný mikrofon.
- Ujistěte se, že se mikrofon nachází v blízkosti vašich úst.
- Pokud používáte sluchátka, ujistěte se, že jsou právně připojena.

Během hovoru je slyšet ozvěna

Upravte hlasitost stisknutím tlačítka hlasitosti nebo se přesuňte na jiné místo.

Mobilní síť nebo internet se často odpojuje nebo je nedostatečná kvalita zvuku

- Ujistěte se, že neblokujete interní anténu zařízení.
- Pokud se nacházíte v oblasti se slabým signálem nebo nedostatečným příjmem, můžete signál ztratit. Může docházet k problémům s konektivitou vlivem problémů se základní stanicí poskytovatele. Přesuňte se do jiné oblasti a zkuste to znovu.
- Pokud používáte zařízení za jízdy, můžou se bezdrátové sítě odpojit vlivem problémů se sítí poskytovatele.

Baterie se nenabíjí správně (pro nabíječky schválené společností Samsung)

- Ověřte, zda je nabíječka správně připojena.
- Navštivte servisní středisko Samsung nebo autorizované servisní středisko a nechtejete vyměnit baterii. Z důvodu lepší servisní podpory si s sebou vezměte nabíječku a kabel USB, který používáte. Pokud bezdrátové nabíjení nefunguje, vezměte si s sebou také bezdrátovou nabíječku.

Baterie se vybíjí rychleji než po zakoupení

- Pokud vystavíte zařízení nebo baterii velmi vysokým nebo nízkým teplotám, může dojít k omezení využitelné kapacity.
- Spotřeba baterie se zvyšuje, pokud používáte určité funkce nebo aplikace (například GPS, hry nebo internet).
- Baterie je spotřební zboží a její užitečná kapacita s postupem času klesá.

Při otevírání fotoaparátu se zobrazí chybové zprávy

K provozu fotoaparátu musí mít zařízení dostatek místa v úložišti a kapacity baterie. Pokud se při otevírání fotoaparátu zobrazí chybové zprávy, zkuste následující:

- Nabijte baterii.
- Uvolněte část místa v úložišti přesunutím souborů do počítače nebo odstraněním souborů ze zařízení.
- Restartujte zařízení.

Pokud máte po vyzkoušení těchto rad stále problémy s použitím fotoaparátu, kontaktujte servisní středisko Samsung nebo autorizované servisní středisko.

Kvalita fotografií je nižší než na náhledu

- Kvalita fotografií se může lišit v závislosti na okolí a používané metodě fotografování.
- Pokud pořizujete fotografie v tmavých místech, v noci nebo uvnitř, může se na snímcích objevit šum nebo mohou být snímky neostré.

Při otevírání multimediálních souborů se zobrazují chybové zprávy

Pokud se zobrazí chybové zprávy nebo nedojde ke spuštění přehrávání multimediálních souborů po jejich otevření v zařízení, vyzkoušejte následující možnosti:

- Uvolněte část místa v úložišti přesunutím souborů do počítače nebo odstraněním souborů ze zařízení.
- Ujistěte se, že hudební soubor není chráněn službou DRM (Digital Rights Management). Pokud je soubor chráněn službou DRM, ujistěte se, že máte příslušnou licenci nebo klíč k přehrávání souboru.

- Ověřte, zda jsou formáty souborů podporovány zařízením. Pokud není formát souboru zařízením podporován, například DivX nebo AC3, nainstalujte aplikaci, která ho podporuje. Pro kontrolu formátu souborů, které vaše zařízení podporuje, navštivte webové stránky Samsung.
- Vaše zařízení podporuje fotografie a videa zachycená pomocí zařízení. Fotografie a videa zachycená jinými zařízeními nemusí správně pracovat.
- Vaše zařízení podporuje multimediální soubory, jejichž použití bylo autorizováno poskytovatelem nebo poskytovateli dodatečných služeb. Některý obsah dostupný na internetu, například vyzváněcí tóny, videa nebo tapety se nemusí správně zobrazit.

Bluetooth nefunguje správně

Pokud se nedaří vyhledat další zařízení Bluetooth nebo pokud dochází k problémům s připojením nebo s výkonem, zkuste následující:

- Ujistěte se, že je zařízení, ke kterému se chcete připojit, připraveno na načtení nebo připojení.
- Ujistěte se, že váš telefon a další zařízení Bluetooth se nachází v maximálním dosahu funkce Bluetooth (10 m).
- V telefonu otevřete **Nastavení**, klepněte na položku **Připojení** a potom funkci znovu zapněte klepnutím na přepínač **Bluetooth**.
- Na svém telefonu otevřete **Nastavení**, klepněte na položku **Obecná správa** → **Obnovit** → **Obnovit nastavení Wi-Fi a Bluetooth** → **Vynulovat nastavení** a resetujte síťová nastavení. Při provedení resetu můžete přijít o informace o registraci.

Pokud tyto rady problém nevyřešily, kontaktujte servisní středisko Samsung nebo autorizované servisní středisko.

Připojení není při připojení zařízení k počítači navázáno

- Dbejte na to, aby byl používaný kabel USB kompatibilní se zařízením.
- Zkontrolujte, zda jsou v počítači nainstalovány správné ovladače a že jsou aktuální.

Zařízení nemůže najít vaši aktuální polohu

Signály GPS mohou být blokovány překážkami, například stěnami domu. Nastavte zařízení, aby k vyhledávání aktuální polohy v těchto situacích používalo síť Wi-Fi nebo mobilní síť.

Došlo ke ztrátě dat uložených v zařízení

Vždy vytvářejte záložní kopie všech důležitých dat uložených v zařízení. V opačném případě nebude možné v případě poškození nebo ztráty data obnovit. Společnost Samsung neponese odpovědnost za ztrátu dat uložených v zařízení.

Po celém obvodu pouzdra zařízení se objevila úzká mezera

- Tato mezera je nezbytný konstrukční prvek protože může docházet k lehkým otřesům nebo vibracím součástí.
- Časem může tření mezi součástmi způsobit, že se tato mezera mírně rozšíří.

V úložišti zařízení není dostatek místa

Uvolněte místo v úložišti odstraněním nepotřebných dat, například z mezipaměti, pomocí funkce péče o zařízení nebo ručním odstraněním nepoužívaných aplikací nebo souborů.

Tlačítko Domů se nezobrazuje

Při používání určitých aplikací nebo funkcí může zmizet navigační panel s tlačítkem Domů. Chcete-li přejít na navigační panel, potáhněte nahoru z dolního okraje displeje.

Při zatřesení zařízením může být slyšet chrastění

U zařízení s funkcí optické stabilizace obrazu (OIS) nebo funkcí automatického ostření (AF) u fotoaparátů se tento zvuk může objevit při kontaktu příslušných vnitřních součástí. Jedná se o normální chování, jelikož jde o vlastnost zařízení.

Vyjmutí baterie

- Za účelem vyjmutí baterie se obraťte na autorizované servisní centrum. Pokyny pro vyjmutí baterie naleznete na adrese www.samsung.com/global/ecodesign_energy.
- Z důvodu vlastní bezpečnosti se **nesmíte nepokoušet vyjmout** baterii sami. Pokud by nebyla baterie správně vyjmuta, mohlo by dojít k poškození baterie a zařízení, k poranění osob a zařízení by mohlo přestat být bezpečné.
- Společnost Samsung nenes zodpovědnost za případné škody nebo ztráty (na základě smlouvy nebo občanskoprávního deliktu včetně nedbalosti), které by mohly pramenit z nedodržování přesného znění těchto varování a pokynů, kromě úmrtí nebo poranění osob způsobených nedbalostí společnosti Samsung.

Copyright

Copyright © 2026 Samsung Electronics Co., Ltd.

Tato příručka je chráněna mezinárodními zákony o autorských právech.

Žádná část této příručky nesmí být reprodukována, šířena, překládána nebo předávána žádnou formou nebo způsobem, elektronicky ani mechanicky, včetně fotokopíí, natáčení nebo ukládání v žádném úložišti informací a systému pro načítání informací.

Ochranné známky

- Samsung a logo Samsung jsou registrované ochranné známky společnosti Samsung Electronics Co., Ltd.
- Bluetooth® je registrovaná ochranná známka společnosti Bluetooth SIG, Inc. na celém světě.
- Wi-Fi®, Wi-Fi Direct™, Wi-Fi CERTIFIED™ a logo Wi-Fi jsou registrované obchodní známky společnosti Wi-Fi Alliance.
- Vyrobeno na základě licence poskytnuté společností Dolby Laboratories. Dolby, Dolby Atmos, a symbol dvojitého D jsou ochranné známky společnosti Dolby Laboratories.
- Všechny ostatní ochranné známky a autorská práva jsou majetkem příslušných vlastníků.