

SAMSUNG

Galaxy S26

Galaxy S26+

Galaxy S26 Ultra

KULLANICI KILAVUZU

Cep Telefonu

SM-S942B/DS

SM-S947B/DS

SM-S948B/DS

Turkish. 02/2026. Rev.1.0

www.samsung.com

İçerik

Başlarken

- 5 Cihaz yerleşimi ve işlevleri
- 13 Pili şarj etme
- 18 Nano-SIM kart ve eSIM
- 21 Cihazı açma ve kapatma
- 22 İlk kurulum
- 22 Ağları kullanma
- 22 Samsung account
- 23 Önceki cihazınızdan veri aktarma (Smart Switch)
- 24 Ekranı anlama
- 31 Bildirim paneli
- 32 Hızlı ayarlar paneli
- 34 Ekran görüntüsü yakalama ve ekran görüntüsü kaydetme
- 36 Metin girme
- 38 Metin ayıklama

Uygulamalar ve özellikler

- 39 Uygulamaları yükleme veya kaldırma
- 40 Galaxy AI
- 50 S Pen (Galaxy S26 Ultra)
- 57 Telefon
- 61 Kişiler
- 64 Kamera
- 79 Galeri
- 84 Bixby
- 85 Çoklu pencere (Aynı anda birden çok uygulama kullanma)

- 86 Samsung İnternet
- 87 Samsung Health
- 87 Samsung Notes
- 91 Samsung Members
- 91 Samsung Kids
- 92 Samsung Global Goals
- 92 Samsung TV Plus
- 92 Samsung Find
- 93 Samsung Shop
- 93 Samsung News
- 94 Galaxy Store
- 95 Galaxy Wearable
- 95 PENUP (Galaxy S26 Ultra)
- 96 Takvim
- 96 Reminder
- 97 Ses Kaydedici
- 98 Dosyalarım (Dosyaları kontrol etme ve yönetme)
- 98 Saat
- 98 Hesap Makinesi
- 99 Hava
- 100 Gaming Hub
- 101 Game Booster (Oyun ortamınızı yapılandırma)
- 103 SmartThings
- 104 İçerik paylaşma
- 105 Music Share

- 106 Smart View (Televizyon ekranına yansıtma)
- 107 Samsung DeX
- 109 Google Apps

Ayarlar

- 110 Tanıtım
- 110 Galaxy'nizde oturum açın
- 110 Bağlantılar
 - 112 Wi-Fi
 - 113 Bluetooth
 - 115 NFC ve temassız ödemeler
 - 116 Veri tasarrufu
 - 116 Uygulamalar için izin verilen ağlar
 - 116 Mobil Erişim Noktası
 - 117 Diğer bağlantı ayarları
- 119 Bağlı cihazlar
- 120 Galaxy AI
- 120 Modlar ve Rutinler
 - 120 Modları kullanma
 - 121 Rutinleri kullanma
- 122 Sesler ve titreşim
 - 123 Ses kalitesi ve efektler
 - 123 Ayrı uygulama sesi
- 124 Bildirimler
- 124 Ekran
 - 126 Pürüzsüz hareket
 - 126 Ekran modunu değiştirme veya ekran rengini ayarlama
- 127 Pil
- 128 Duvar kağıdı ve stil
- 129 Temalar

- 129 Ana ekran
- 130 Kilit ekranı ve AOD
 - 131 Artırılmış Kilit Açma
 - 131 Always On Display (Ekran kapalıyken bilgi gösterme)
- 132 Güvenlik ve gizlilik
 - 133 Yüz tanıma
 - 135 Parmak izi tanıma
 - 137 Güvenli Wi-Fi
 - 138 Güvenli Klasör
 - 141 Samsung Pass
- 142 Konum
- 143 Güvenlik ve acil durum
- 144 Hesaplar ve yedekleme
 - 144 Samsung Cloud
- 145 Google servisleri
- 146 Gelişmiş özellikler
 - 147 Hareketler ve işaretler
 - 148 Video efektleri
 - 148 Galaxy Avatar
 - 149 Dual Messenger
- 150 Dijital Sağlık ve ebeveyn denetimi
- 150 Cihaz bakımı
- 151 Uygulamalar
- 152 Genel yönetim
- 153 Erişilebilirlik
- 153 Yazılım güncellemesi
- 154 Telefon hakkında

Kullanım notları

- 155 Cihazın kullanımıyla ilgili önlemler
- 158 Paket içeriği ve aksesuarlarla ilgili notlar
- 159 Suya ve toza karşı dayanıklılığı koruma
- 160 Cihazın aşırı ısınma durumları ve çözümleri
- 163 Bu ürünün bekleme durumundaki güç tüketimi bilgisi nasıl bulunur?

Ek

- 164 Erişilebilirlik
- 179 Sorun giderme
- 185 TÜKETİCİNİN SEÇİMLİK HAKLARI
- 186 Yetkili servis listesi

Başlarken

Cihaz yerleşimi ve işlevleri

► Galaxy S26 Ultra:

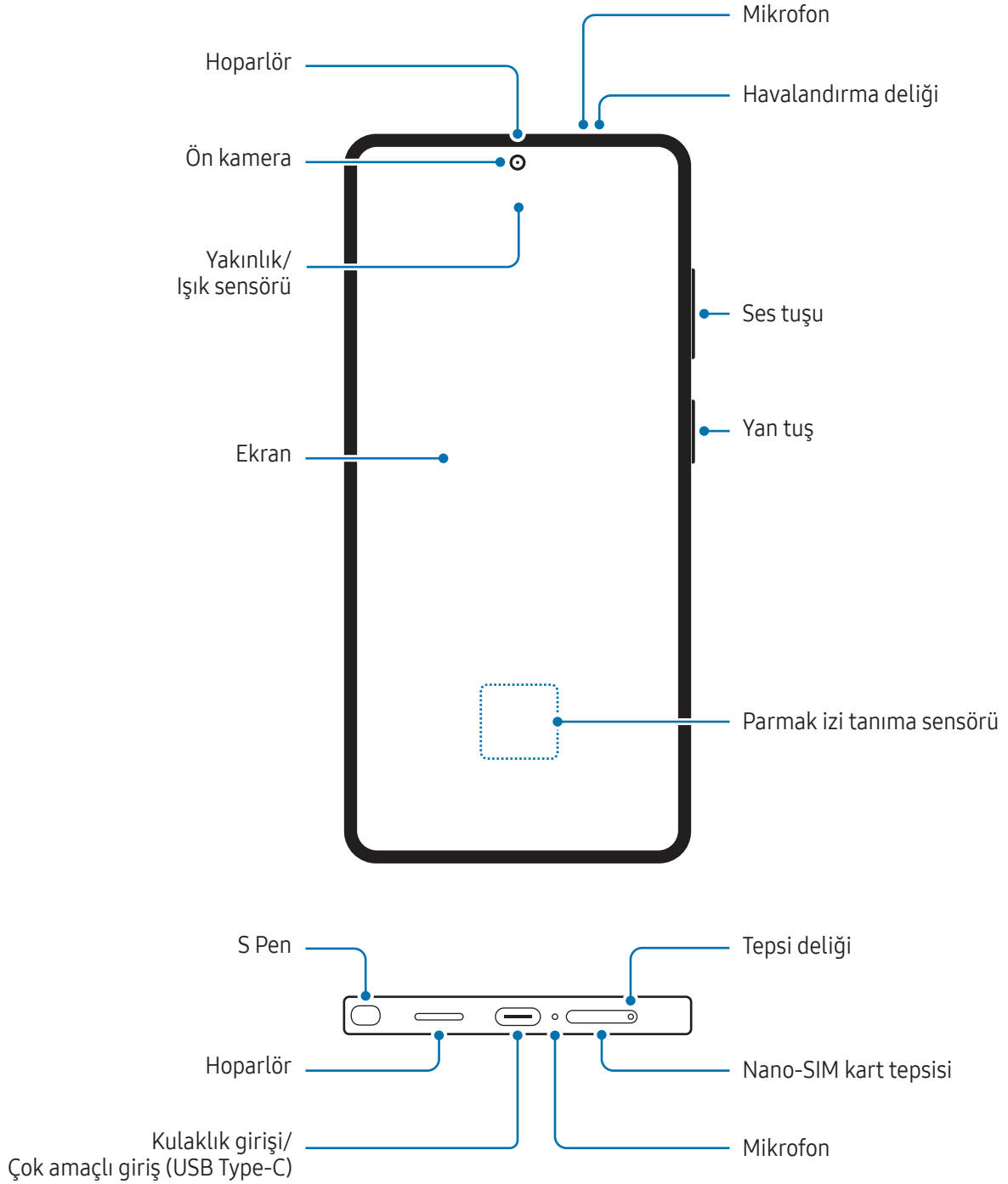

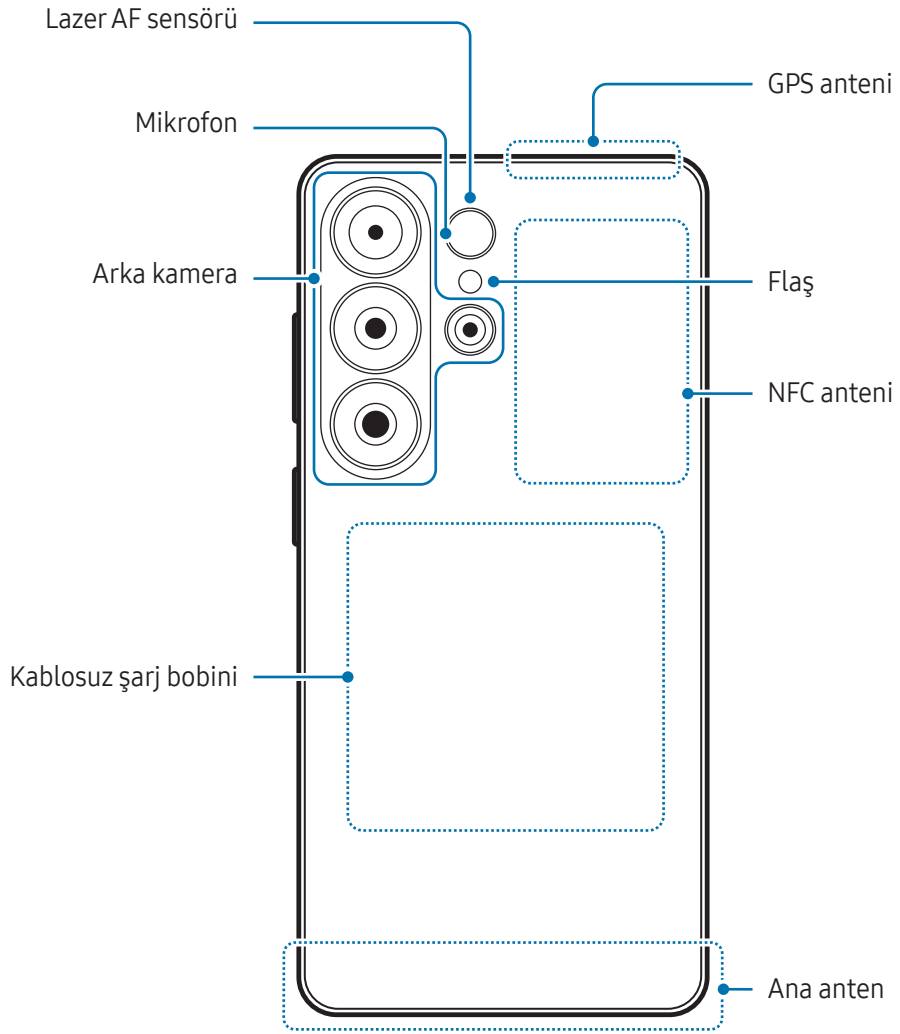

► Galaxy S26+:

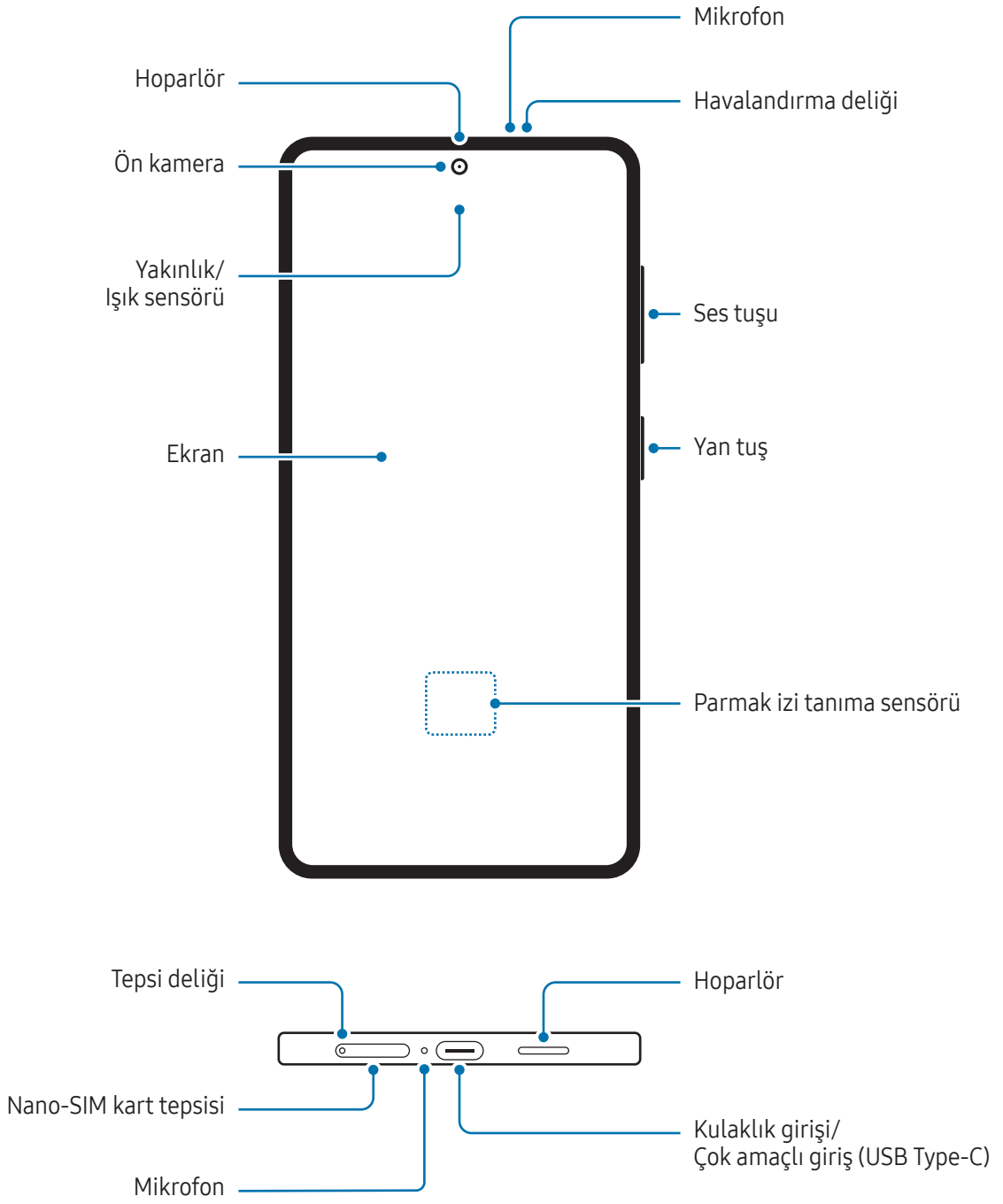

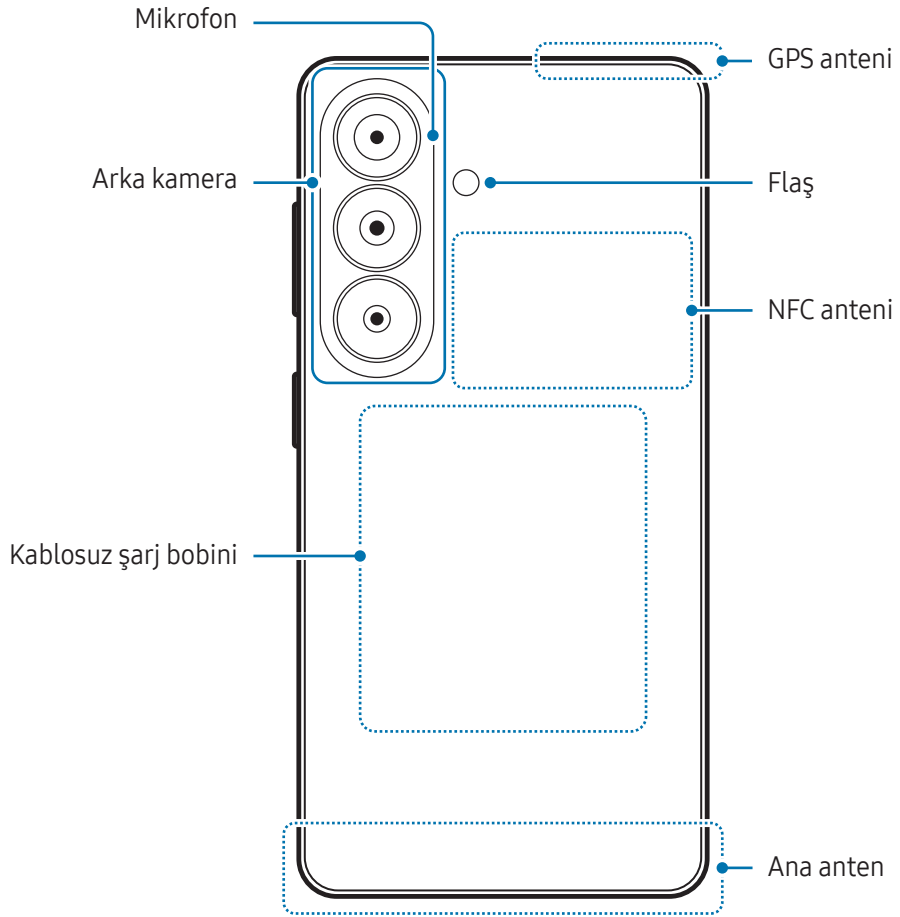

► Galaxy S26:

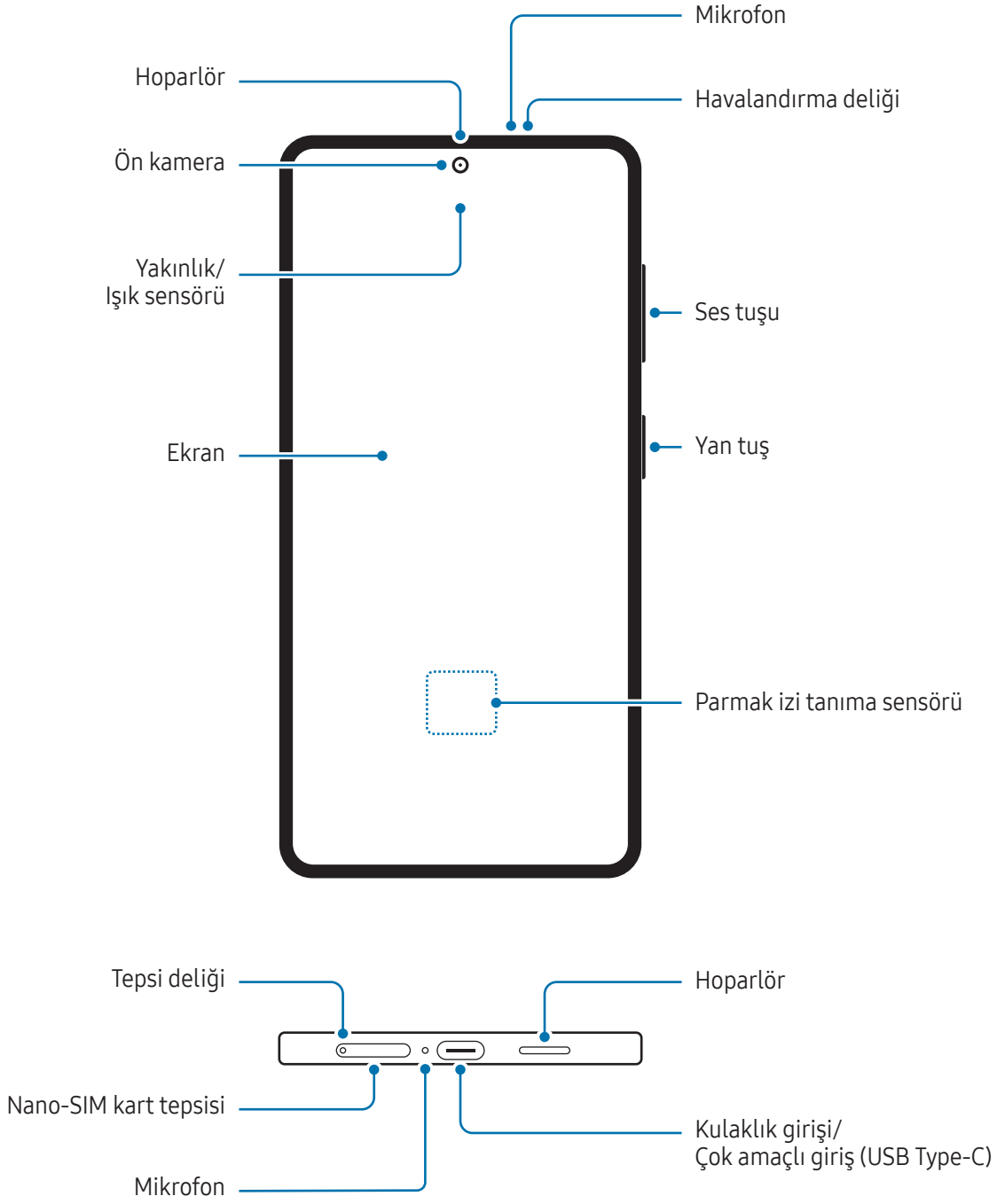

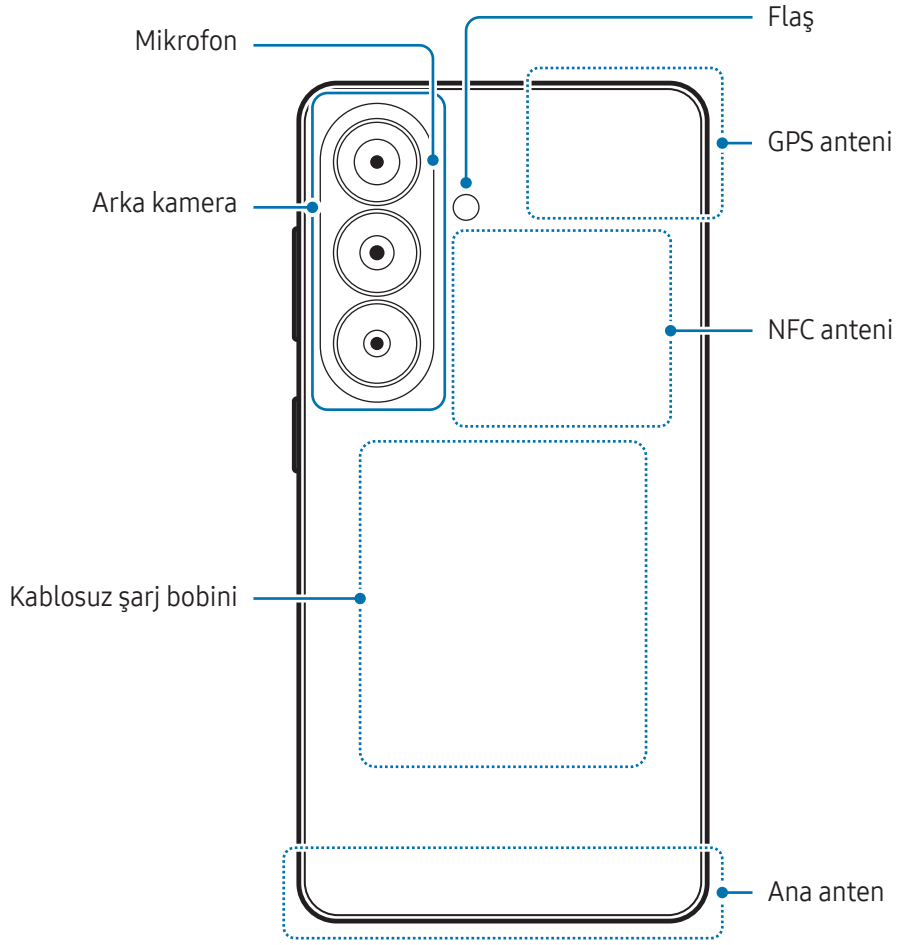



- Hoparlörleri kullanırken (örneğin, medya dosyalarını oynatırken veya hoparlör üzerinden görüşme yaparken) cihazı kulaklarınızın yakınında tutmayın.
- Kamera merceğini, doğrudan güneş ışığı veya lazer gibi kuvvetli ışık kaynaklarına maruz bırakmamaya dikkat edin. Kamera merceği, doğrudan güneş ışığı gibi kuvvetli ışık kaynaklarına maruz kaldığında, kamera görüntü sensörü zarar görebilir. Hasarlı görüntü sensörleri onarılamaz ve fotoğraflarda noktalara veya lekelere neden olur.
- Cihazın camı veya akrilik gövdesi gibi herhangi bir parçasının kırılması ya da hasar görmesi yaralanmalara neden olabileceği için cihazı kullanmayın. Cihazı yalnızca Samsung Servis Merkezinde veya bir yetkili servis merkezinde onarıldıktan sonra kullanın.
- Mikrofona, hoparlöre veya alıcıya toz veya yabancı madde girerse ya da bu parçaların üzeri kapatılırsa cihazın sesi azalabilir veya bazı özellikler çalışmayabilir. Tozu veya yabancı maddeleri sivri bir cisimle çıkarmaya çalışırsanız, cihaz hasar görebilir ve görünümü etkilenebilir.



- Aşağıdaki durumlarda bağlantı sorunları oluşabilir ve pil boşalabilir:
 - Cihazın anten bölgesine metalik çıkartmalar yapıştırırsanız
 - Cihaza metalik malzemedен yapılmış bir cihaz kapağı takarsanız
 - Mobil veri bağlantısı gibi belirli özellikleri kullanırken cihaz anteni alanının el veya diğer subjeler ile kapatılması
- Havalandırma deliği, koruyucu kaplama veya çıkartma gibi aksesuarlarla kapatılırsa aramalar veya medya oynatma sırasında istenmeyen sesler oluşabilir.
- Yakınlık/Işık sensörü alanını çıkartma ve kılıf gibi ekran aksesuarıyla kapatmayın. Bunları yapmanız sensörün düzgün çalışmamasına neden olabilir.
- Yakınlık sensörünün çalışması nedeniyle aramalar sırasında cihazın üst kısmında ışık titremesi olabilir.

Sert tuşlar

Tuş	İşlev
Yan tuş	<ul style="list-style-type: none">Kapalıyken cihazı açmak için uzun basın.Ekranı açmak veya kilitlemek için basın.Uygulamayı veya ayarladığınız özelliği açmak için iki kez basın veya uzun basın.
Yan tuş + Ses Kısmı tuşu	<ul style="list-style-type: none">Ekran görüntüsü almak için aynı anda basın.Cihazı kapatmak için aynı anda uzun basın.

Yan tuşu ayarlama

Yan tuşa iki kez basarak veya Yan tuşa uzun basarak başlatmak için uygulama veya özellik seçin.

Ayarlar ekranını açın, **Gelişmiş özellikler** → **Yan tuş** üzerine dokununuz ve istediğiniz seçeneği seçin.

İşlev tuşları

Ekranı açtığınızda, işlev tuşları ekranın en alt kısmında görünür. Daha fazla bilgi için [Navigasyon çubuğu \(işlev tuşları\)](#) bölümüne bakın.

Pili şarj etme

İlk kez kullanmadan önce ya da uzun süre kullanılmadığında pili şarj edin.

Kablolu şarj etme

Pili şarj etmek için USB kablosunu USB güç adaptörüne bağlayın ve kabloyu cihazın çok amaçlı girişine takın. Cihaz tam olarak şarj olduktan sonra şarj cihazıyla cihaz arasındaki bağlantıyı kesin.

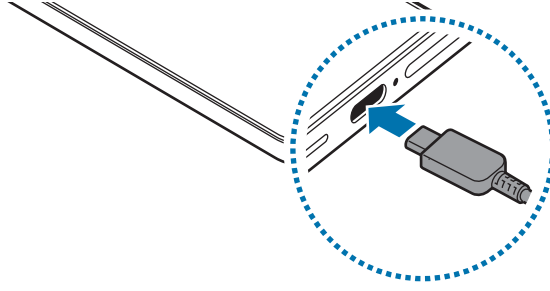

Kablosuz şarj

Cihazda dahili kablosuz şarj bobini vardır. Pili bir kablosuz şarj cihazı kullanarak şarj edebilirsiniz (ayrıca satılır).

Pili şarj etmek için cihazın arka kısmını kablosuz şarj cihazının merkezine yerleştirin. Şarj tamamlandıktan sonra, cihazı kablosuz şarj cihazından ayırın.

Tahmini şarj süresi bildirim panelinde görünür. Gerçek şarj süresi cihazın kullanımda olmadığını varsayar ve şarj koşullarına göre değişiklik gösterebilir. Aksesuar veya kapağa bağlı olarak kablosuz şarj düzgün çalışmayabilir. Dengeli kablosuz şarj için, kapağın veya aksesuarın cihazdan ayrılması önerilir.



Kablosuz şarj için tedbirler

Tedbirlere uymazsanız cihaz düzgün şekilde şarj edilmeyebilir veya aşırı ısınabilir ya da cihaz ve kartlar hasar görebilir.

- Cihazı, cihazın arkası ve cihazın kapağı arasında kredi kartı veya radyo frekansı ile tanımlama (RFID) kartı (ulaşım kartı veya anahtar kartı gibi) varken kablosuz şarj cihazı üstüne yerleştirmeyin.
- Cihazı, cihaz ve kablosuz şarj cihazı arasında metal subje ve mıknatıslar gibi iletken materyaller varken kablosuz şarj cihazı üstüne yerleştirmeyin.



- Kablosuz şarj cihazını zayıf ağ sinyallerinin olduğu alanlarda kullanırsanız ağ bağlantısı kesilebilir.
- Samsung tarafından onaylanmış kablosuz şarj cihazlarının kullanılması önerilir. Diğer kablosuz şarj cihazlarının kullanılması cihazın doğru şekilde şarj edilememesine neden olabilir.

Hızlı şarj

Süper hızlı şarj cihazı veya hızlı şarj cihazı kullanın. Hızlı kablosuz şarj özelliğini kullanmak için bu özelliği destekleyen bir şarj cihazı ve bileşenler kullanın.

Ayarlar ekranını açıp **Pil** üzerine dokunarak şarj cihazının bağlantı durumunu kontrol edebilirsiniz.



- Hızlı şarj özelliği çalışmazsa **Ayarlar** ekranını açın, **Pil** → **Şarj etme ayarları** üzerine dokunun ve ardından istediğiniz özelliğin açık olup olmadığını kontrol edin. Ayrıca USB kablosunun ve USB güç adaptörünün doğru şekilde bağlanıp bağlanmadığını da kontrol edin.
- Cihaz veya cihazın ekranı kapalıyken pili daha hızlı şarj edebilirsiniz.
- Kablosuz şarj cihazının dahili bir fanı varsa hızlı kablosuz şarj sırasında fan gürültü yapabilir. Hızlı kablosuz şarj özelliğini önceden ayarlanan zamanda **Rutinler**'i kullanarak otomatik olarak kapanacak şekilde ayarlamak için bir rutin ekleyin. Hızlı kablosuz şarj özelliği kapalı olduğunda, şarj cihazının fan sesi ve gösterge ışığı parlaklığı azalır.

Wireless power sharing

Telefonunuzun piliyle başka bir cihazı şarj edebilirsiniz. Telefonunuzu şarj ederken bile başka bir cihazı şarj edebilirsiniz. Kullanılan aksesuar ya da kapak türüne bağlı olarak Wireless power sharing özelliği düzgün çalışmayabilir. Bu özelliği kullanmadan önce kullanılan tüm aksesuarların ve kapağın çıkarılması önerilir.

1 **Ayarlar** ekranını açın, **Pil** → **Wireless power sharing** üzerine dokununuz ve ardından anahtarın üzerine dokunarak bu işlevi açın.

2 Diğer cihazı, telefonunuzun üzerine, arkaları birbirine bakacak şekilde yerleştirin.

3 Şarj işlemi bittiğinde diğer cihaz ile telefonunuz arasındaki bağlantıyı sonlandırın.

 Güç paylaşımı sırasında kulaklık kullanmayın. Bunun yapılması yakındaki cihazları etkileyebilir.



- Kablosuz şarj bobininin yeri, cihaza göre değişiklik gösterebilir. Cihazları şarj bobinleri düzgün bağlanacak şekilde ayarlayın.
- Güç paylaşımı sırasında bazı özellikler kullanılamaz.
- Bu özellik, yalnızca kablosuz şarj özelliğini destekleyen cihazlar şarj edilebilir. Bazı cihazlar şarj edilemeyebilir. Wireless power sharing özelliğini destekleyen cihazları kontrol etmek için Samsung web sitesini ziyaret edin.
- Düzgün şekilde şarj etmek için, şarj sırasında iki cihazı da hareket ettirmeyin ya da kullanmayın.
- Diğer cihaza aktarılan güç, telefonunuzun bu cihazla paylaştığı miktardan az olabilir.
- Telefonunuzu şarj ederken diğer cihazı şarj ederseniz şarj cihazı türüne bağlı olarak şarj hızı düşebilir ya da cihaz düzgün şarj olmayabilir.
- Şarj hızı ya da verimliliği, telefonun durumuna ya da ortama göre değişebilir.

Güç paylaşımı için sınırı ayarlama

Kalan pil gücü belirli bir seviyenin altına düştüğünde güç paylaşımını durduracak şekilde cihazı ayarlayabilirsiniz.

Ayarlar ekranını açın, **Pil** → **Wireless power sharing** → **Pil sınırı** üzerine dokununuz ve ardından sınırı belirleyin.

Pil tüketimini azaltma

Cihazınız pil gücünü muhafaza etmenize yardım edecek çeşitli seçenekler sunar.

- Cihaz bakımı özelliğini kullanarak cihazı optimize edin.
- Cihazı kullanmadığınızda Yan tuşa basarak ekranı kapatın.
- Güç tasarrufu modunu açın.
- Gereksiz uygulamaları kapatın.
- Kullanmadığınızda Bluetooth özelliğini kapatın.
- Senkronize edilmesi gereken uygulamaların otomatik senkronizasyonunu kapatın.
- Arka ışık süresini azaltın.
- Ekran parlaklığını azaltın.

Pil şarjı hakkında ipuçları ve tedbirler



- Yalnızca cihazınız için özel olarak tasarlanmış ve Samsung tarafından onaylanmış pil kullanın. Uyumsuz piller ciddi yaralanmalara neden olabilir veya cihazınıza zarar verebilir.
- Cihazınız için özel olarak tasarlanmış ve Samsung tarafından onaylanmış şarj cihazlarının ve kabloların kullanılması önerilir. Uyumlu olmayan şarj cihazlarının veya kabloların kullanılması yaralanmalara neden olabilir veya cihaza zarar verebilir.



- Şarj cihazının yanlış takılması cihaza ciddi zarar verebilir. Yanlış kullanımın sebep olacağı herhangi bir hasar garanti kapsamında değildir.
- Cihazla birlikte verilen USB Type-C kablosunun kullanılması önerilir. Micro USB kablosunun kullanılması cihazın zarar görmesine neden olabilir.
- Çok amaçlı giriş ıslakken cihazı şarj ederseniz, cihaz hasar görebilir. Cihazı şarj etmeden önce çok amaçlı girişi iyice kurulayın.



- Enerjiden tasarruf etmek için kullanmadığınızda şarj cihazını elektrik prizinden çıkarın. Şarj cihazında güç anahtarı yoktur, dolayısıyla elektriği boşa harcamamak için kullanmadığınızda şarj cihazını elektrik prizinden çıkarmanız gereklidir. Şarj cihazı elektrik prizine yakın durmalı ve şarj sırasında kolay erişilmelidir.
- Bu üründeki batarya(lar) kullanıcılar tarafından kolaylıkla değiştirilemez.
- Şarj performansını garanti eden ve Samsung tarafından onaylanmış bir şarj cihazının kullanılması önerilir.
- Eğer pil tamamen boşalırsa, şarj cihazı bağlandığında cihaz hemen açılmaz. Cihazı açmadan önce boşalan pilin birkaç dakika şarj olmasına izin verin.
- Eğer birden fazla uygulamayı, ağ uygulamalarını veya başka bir cihaza bağlanması gereken uygulamaları aynı anda kullanıyorsanız, pil hızlı bir şekilde boşalacaktır. Bir veri aktarımı sırasında güç kaybını önlemek için daima pili tam şarj ettikten sonra bu uygulamaları kullanın.
- Şarj cihazı dışında bilgisayar gibi başka bir güç kaynağı kullanmak, düşük elektrik akımı nedeniyle şarj işleminin yavaşlamasına neden olabilir.
- Şarj sırasında cihaz kullanılabilir ancak bu durumda pilin tamamen şarj edilmesi daha uzun sürebilir.
- Eğer cihaz şarj olurken dengesiz güç kaynağı alırsa, ekran çalışmayabilir. Bu gerçekleşirse, şarj cihazını cihazdan çıkarın.
- Cihaz şarj edildiği sırada cihaz ve şarj cihazı ısınabilir. Bu durum normaldir ve cihazın kullanım ömrünü veya performansını etkilemez. Eğer pil normalden daha çok ısınırsa, şarj cihazı şarj işlemini durdurabilir.
- Cihaz düzgün şarj olmuyorsa cihazınızı ve şarj cihazını herhangi bir Samsung Servis Merkezine veya yetkili bir servis merkezine götürün.

Nano-SIM kart ve eSIM

İletişim operatörünüz tarafından verilen nano-SIM kartı takın veya eSIM'i indirin.

eSIM, fiziksel bir nano-SIM karttan farklı olarak yerleşik bir dijital SIM işlevi görür. Tek cihazda iki telefon numarası ya da iki iletişim operatörü kullanmak için diğer nano-SIM kartı takın veya diğer eSIM'i indirin.



- eSIM bölgeye, iletişim operatörüne ve modele bağlı olarak kullanılamayabilir.
- Ağ bağlantısı gerektiren bazı hizmetler iletişim operatörüne bağlı olarak kullanılamayabilir.
- Aynı anda hem nano-SIM kartın ve eSIM'in kullanılması ya da aynı anda iki eSIM kullanılması bazı bölgelerde veri aktarım hızının daha düşük olmasına yol açabilir.

Nano-SIM kartı takma

► Galaxy S26 Ultra:

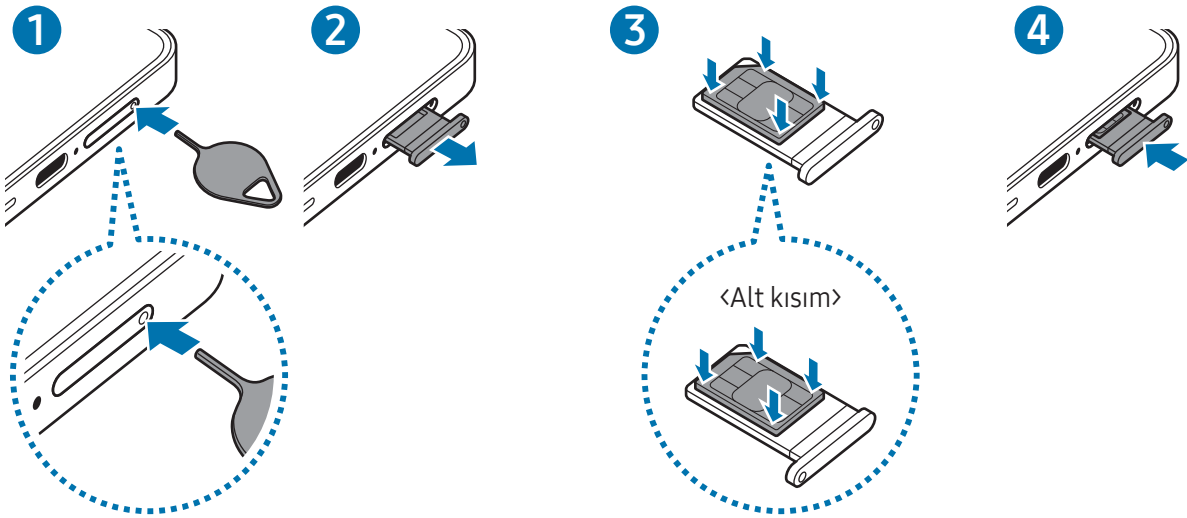

► Galaxy S26+, Galaxy S26:

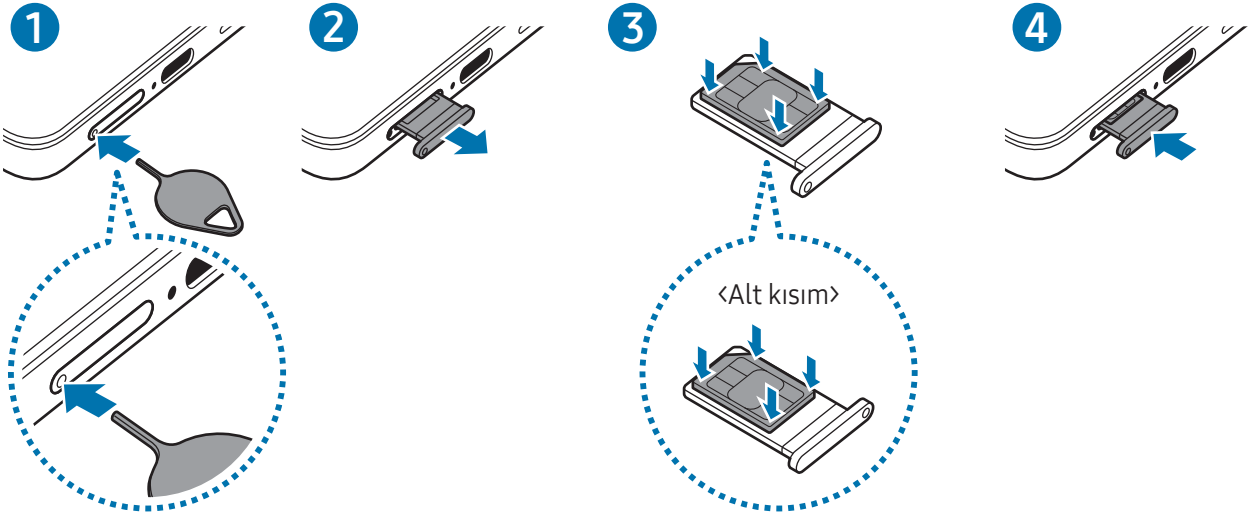

- 1 Çıkarma pimini tepsideki deliğe sokarak tepsiyi çıkarın.
- 2 Tepsiyi tepsi slotundan yavaşça dışarı çekin.
- 3 Nano-SIM kartı, altın renkli temas noktaları yukarı bakacak şekilde tepsiye yerleştirin ve tepsiye hafifçe bastırarak Nano-SIM kartı sabitleyin.
- 4 Tepsiyi tekrar tepsi slotuna takın.



- Çıkarma pimini **tepsinin deliğine** sokarak tepsiyi çıkarın.
- Yalnızca bir nano-SIM kart kullanın.
- Nano-SIM kartı kaybetmemek veya diğer kişilerin kullanmasını önlemek için dikkatli olun. Samsung, herhangi bir hasardan veya kaybolan ya da çalınan kartlara yönelik sorumluluk kabul etmemektedir.
- Çıkarma piminin deliğe dik şekilde girdiğinden emin olun. Aksi takdirde cihaz hasar görebilir.
- Kart tepsiye sıkı bir şekilde oturmazsa, nano-SIM kartı tepside çikabilir veya düşebilir.
- Eğer tepsiyi ıslakken cihazınıza takarsanız, cihazınız zarar görebilir. Her zaman tepsinin kuru olduğundan emin olun.
- Cihazınıza sıvı girişi olmaması için tepsiyi tepsi slotuna mutlaka tam olarak sokun.

eSIM İndirme

Ayarlar ekranını açın, **Bağlantılar** → **SIM yöneticisi** → **eSIM ekle** üzerine dokununuz ve eSIM'i indirmek için ekrandaki talimatları takip edin.

İletişim operatörünüzün verdiği bir QR kodunuz varsa **Ayarlar** ekranını açın, **Bağlantılar** → **SIM yöneticisi** → **eSIM ekle** → **QR kodunu tara** üzerine dokununuz ve ardından QR kodunu taratın.

SIM yöneticisi

Ayarlar ekranını açın ve **Bağlantılar** → **SIM yöneticisi** üzerine dokununuz.

- **SIM kartlar:** Nano-SIM kart ayarlarını özelleştirmek için nano-SIM kartı etkinleştirin.
- **eSIM'ler:** eSIM'i indirin veya etkinleştirin.
- **Tercih edilen SIM'ler:** İki kart etkinleştirilmişse sesli aramalar gibi bazı özellikler için belirli bir SIM kartını kullanmak üzere bu seçeneği seçin.
- **Veri değiştirme:** Cihazı, tercih edilen SIM kartın ağa bağlanamadığı durumda başka bir SIM kart kullanacak şekilde ayarlayın.



Bu özelliği kullandığınızda ek masraf ödemeniz gerekebilir.

- **Daha fazla SIM ayarı:** Ek ayarları özelleştirin.
- **Gizlilik:** Gizlilik Bildirimi'ne ve Hüküm ve Koşullar'a erişin.

Cihazı açma ve kapatma



Uçak ve hastane gibi kablosuz cihazların kullanımının kısıtlı olduğu alanlarda yetkili personelin verdiği talimatları ve yazılı uyarıları takip edin.

Cihazı açma

Cihazı açmak için Yan tuşa birkaç saniye kadar uzun basın.

Cihazı kapatma

1 Cihazı kapatmak için, Yan tuşa ve Ses Kısmı tuşuna aynı anda uzun basın. Alternatif olarak, hızlı ayarlar panelini açıp Kapat simgesi (🔌) üzerine de dokunabilirsiniz.

2 **Kapat** → **Kapat**'a dokunun.

Cihazı tekrar başlatmak için **Yeniden başlat** → **Yeniden başlat**'a dokunun.



Cihazı, Yan tuşa uzun bastığınızda kapanacak şekilde ayarlamak istiyorsanız **Yan tuş ayarları** → **Uzun basma** → **Kapatma menüsü** seçeneklerine dokunun.

Yeniden başlatmayı zorlama

Cihazınız donduysa ve yanıt vermiyorsa cihazı yeniden başlatmak için Yan tuş ile Ses Kısmı tuşuna aynı anda 7 saniyeden uzun basın.

Acil aramalar ve tıbbi bilgiler

Acil arama yapabilir veya kaydettiğiniz tıbbi bilgileri kontrol edebilirsiniz.

Yan tuş ile Ses Kısmı tuşuna aynı anda uzun basın, ardından **Acil arama** veya **Tıbbi bilgi** üzerine dokunun. Alternatif olarak, hızlı ayarlar panelini açıp Kapat simgesi (🔌) → **Acil arama** veya **Tıbbi bilgi** üzerine de dokunabilirsiniz.



Tıbbi bilgilerinizi ve acil durumda aranacak irtibat kişilerinizi yönetmek için **Ayarlar** ekranını açın ve **Güvenlik ve acil durum** üzerine dokunun.

İlk kurulum

Cihazınızı ilk kez açtığınızda veya bir veri sıfırlama işlemi gerçekleştirdikten sonra, cihazınızı ayarlamak için ekrandaki talimatları izleyin.



Wi-Fi ağna bağlanmazsanız ilk kurulum sırasında bazı cihaz özelliklerini ayarlayamayabilirsiniz.

Ağları kullanma

Wi-Fi, Bluetooth, NFC veya mobil ağ gibi ağları kullanabilirsiniz.

Ayarlar ekranını açın, **Bağlantılar** üzerine ve ardından istediğiniz ağın tuşunun üzerine dokunarak ilgili ağı açın.

Mobil ağ için, **Veri kullanımı** üzerine ve ardından **Mobil veri** tuşu üzerine dokunarak mobil ağı açın.

Ağ kullanmıyorsanız simge üzerine dokunarak kapatın.



Bazı özellikler modele bağlı olarak kullanılamayabilir.

Samsung account

Samsung account'u kullanarak mobil cihazlar, televizyonlar ve Samsung web sitesi aracılığıyla sağlanan çeşitli Samsung hizmetlerini kullanabilirsiniz.

Samsung account'unuz ile kullanılabilen hizmetlerin listesini kontrol etmek için, account.samsung.com adresini ziyaret edin.

1 **Ayarlar** ekranını açın ve **Galaxy'nizde oturum açın** üzerine dokunun.

Alternatif olarak, **Ayarlar** ekranını açın ve **Hesaplar ve yedekleme** → **Hesapları yönet** → **Hesap ekle** → **Samsung account** üzerine dokunun.

2 Samsung account'unuza giriş yapın. Samsung account'unuz yoksa **Şifrenizi unuttunuz veya hesabınız yok mu?** → **Hesap oluşturun** üzerine dokunun.

Kimliğinizi bulma ve parolanızı sıfırlama

Samsung account kimliğinizi ya da parolanızı unutursanız Samsung account oturum açma ekranında **Şifrenizi unuttunuz veya hesabınız yok mu?** → **Kimliği unuttum** veya **Şifreyi unuttum** üzerine dokununuz. Gerekli bilgileri girdikten sonra kimliğinizi bulabilir ya da parolanızı sıfırlayabilirsiniz.

Samsung account'unuzdan çıkış yapma

Samsung account'unuzdan çıkış yaparken kişilerin ve etkinliklerin gibi verileriniz de cihazınızdan kaldırılır.

- 1 **Ayarlar** ekranını açın ve **Hesaplar ve yedekleme** → **Hesapları yönet** üzerine dokununuz.
- 2 **Samsung account** → **Profilim** ve ardından ekranın alt kısmındaki **Oturumu kapat** üzerine dokununuz.
- 3 **Oturumu kapat** → **Onayla** üzerine dokununuz.
- 4 Samsung account parolanızı girin ve **Tamam** üzerine dokununuz.

Önceki cihazınızdan veri aktarma (Smart Switch)

USB kablosuyla veya kablosuz olarak önceki cihazınızdaki verileri aktarın. Harici depolama veya bilgisayardaki verileri de aktarabilirsiniz.

Ayarlar ekranını açın, **Hesaplar ve yedekleme** → **Cihaz kurulumu için veri aktar** üzerine dokununuz, ardından verileri aktarmak için ekrandaki talimatları uygulayın.

Detaylar ve sınırlamalar için www.samsung.com/smarts witch adresini ziyaret edin.

- Harici depolama alanını kullanarak veri aktarmak için Harici depolama simgesi (📁) üzerine dokununuz.
 - Aktarılan verileri kontrol etmek için Diğer seçenekler simgesi (⋮) → **Aktarma sonucu** üzerine dokununuz.
-  • Bu özellik, bazı cihazlarda veya bilgisayarlarda desteklenmeyebilir.
- Samsung telif hakkını ciddiye alır. Sadece sahibi olduğunuz ya da aktarma hakkına sahip olduğunuz içeriği aktarın.

Ekranı anlama

Ekranı kontrol etme

- Dokunma: Ekranı dokunun.
 - Uzun dokunma: Ekranı yaklaşık 2 saniye boyunca uzun dokunun.
 - Sürükleme: Bir öğeyi uzun dokunun ve öğeyi hedeflenen yere sürükleyin.
 - Çift dokunma: Ekranı çift dokunun.
 - Kaydırma: Parmağınızı ekranın üzerinde yukarı, aşağı, sağa veya sola kaydırın.
 - Parmaklarınızı açma ve birleştirme: İki parmağınızı ekranın üzerinde açın veya birleştirin.
- ⚠ Ekranın diğer elektrikli cihazlarla temas etmesine izin vermeyin. Elektrostatik deşarjlar, ekranın bozulmasına sebep olabilir.
- Ekranı zarar vermemek için keskin bir nesne ile dokunmayın veya parmak uçlarınız ya da başka bir nesne ile aşırı basınç uygulamayın.
 - Ekranın bir bölümünde veya tamamında uzun süre sabit görüntü bırakmamanız önerilir. Bu durum kalıntı görüntü (ekran yanması) veya gölge görüntü oluşmasına sebep olabilir.
- 📱 Cihaz, ekranın kenarlarına yakın olan ve dokunmatik giriş alanının dışında kalan dokunmatik girişleri algılamayabilir.

Navigasyon çubuğu (işlev tuşları)

Ekranı açtığınızda, işlev tuşları ekranın en alt kısmındaki navigasyon çubuğunda görünür. İşlev tuşları varsayılan olarak son uygulamalar tuşu, Ana ekran tuşu ve Geri tuşu olarak ayarlanmıştır. O anda kullanılmakta olan uygulamaya veya kullanım ortamına göre tuşların işlevleri değişebilir.

Tuş	İşlev
Son uygulamalar ()	Son uygulamalar listesini açmak için dokunun.
Ana ekran (○)	<ul style="list-style-type: none"> • Ana ekrana dönmek için üzerine dokunun. • Aramak için daire içine alın özelliğini açmak için uzun dokunun. Bir resme ya da metne dokunun veya etrafına bir daire çizin.
Geri (<)	Önceki sayfaya dönmek için dokunun.

Navigasyon çubuğunu gizleme

Navigasyon çubuğunu gizleyerek dosyaları kontrol etmek veya uygulamaları kullanmak için daha geniş bir ekrana sahip olabilirsiniz.

Ayarlar ekranını açın ve **Ekran** → **Navigasyon çubuğu** → **Kaydırma hareketleri** üzerine dokunun.

Ana ekran ve Uygulamalar ekranı

Ana ekran cihazın tüm özelliklerine erişebileceğiniz başlangıç noktasıdır. Widget'ları, uygulama kısayollarını ve daha fazlasını gösterir.

Uygulamalar ekranında yeni kurulan uygulamalar da dahil olmak üzere tüm uygulamalar için simgeler gösterilmektedir.

Ana ekran ve Uygulamalar ekranı arasında geçiş yapma

Ana ekranda, parmağınızı yukarı kaydırarak Uygulamalar ekranını açın.

Ana ekrana dönmek için, Uygulamalar ekranında parmağınızı yukarı veya aşağı kaydırın. Alternatif olarak, Ana ekran tuşu (○) veya Geri tuşu (<) üzerine dokunun.

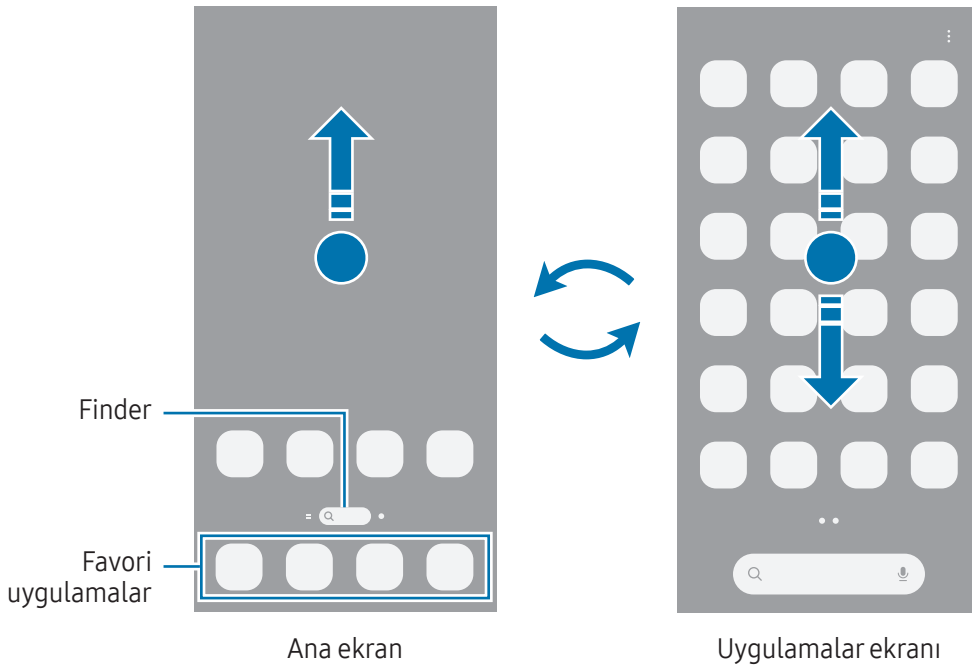

Ana ekrana Uygulamalar tuşunu eklerseniz, tuşa basarak Uygulamalar ekranını açabilirsiniz. Ana ekranda boş bir alana uzun dokununuz, **Ayarlar** üzerine dokununuz ve ardından **Uygulamalar ekranı tuşunu Ana ekranda göster** dokunarak bu işlevi açın. Uygulamalar tuşu (⋮), Ana ekranın alt kısmına eklenecektir.

Ana ekranı düzenleme

Ana ekranda, düzenleme seçeneklerine erişmek için boş bir alana uzun dokununuz veya parmaklarınızı ekranın üzerinde birleştirin. Duvar kağıdını ayarlayabilir, widget ekleyebilir ve daha başka şeyler yapabilirsiniz.

- **Duvar kağıdı ve stil:** Ana ekran ve kilit ekranı için duvar kağıdı ayarlarını değiştirin.
- **Temalar:** Cihazın temasını değiştirin. Arayüzdeki renkler, simgeler ve duvar kağıdı gibi görsel öğeler seçilen temaya göre değişir.
- **Widgetlar:** Widget'lar Ana ekranınızda bilgi ve kolay erişim sağlamak için belirli uygulama özelliklerini başlatan küçük uygulamalardır. Bir widget seçip **Ekle** üzerine dokununuz. Widget, Ana ekrana eklenir.
- **Ayarlar:** Ekran düzeni gibi Ana ekran ayarlarını yapılandırın.

Ayrıca, Ana ekran panellerini ekleyebilir, silebilir veya yeniden düzenleyebilirsiniz.

- Panel ekleme: Parmağınızı sola kaydırın ve Sayfa ekle simgesi (+) üzerine dokununuz.
- Panelleri taşıma: Bir panel önizlemesini yeni bir konuma taşıyın.
- Panel silme: Panelde Kaldır simgesi (🗑️) üzerine dokununuz.

Uygulamaların tümünü Ana ekranda görüntüleme

Ayrı bir Uygulamalar ekranı kullanmadan, cihazı, uygulamaların tümünü Ana ekranda gösterecek şekilde ayarlayabilirsiniz. Ana ekranda, boş bir alana uzun dokununuz ve ardından **Ayarlar** → **Ana ekran düzeni** → **Sadece Ana ekran** → **Uygula** üzerine dokununuz.

Finder'ı başlatma

Uygulamaları veya içerikleri arayın.

- 1 Ana ekranda, **Finder** üzerine dokununuz.
- 2 Bir anahtar sözcük girin.
Klavyenizden Ara simgesi (🔍) üzerine dokunursanız daha fazla içerik arayabilirsiniz.

Ögeleri taşıma

Bir ögeyi yeni bir konuma taşıyın. Ögeyi başka bir panele taşımak için ögeyi ekranın yanına sürükleyin. Bir ögeye uzun dokunup **Seç**'e dokunursanız daha fazla öge seçebilir ve bu ögeleri aynı anda birlikte taşıyabilirsiniz.

Bir uygulamanın kısayolunu Ana ekrana eklemek için Uygulamalar ekranında bir ögeye uzun dokunun ve ardından **Ana ekrana ekle** üzerine dokunun. O uygulamanın kısayolu Ana ekrana eklenir.

Sık kullanılan uygulamaları Ana ekranın altında kısayollar alanına da taşıyabilirsiniz.

Klasör oluşturma

Ana ekranda veya Uygulamalar ekranında, bir uygulamayı başka bir uygulamanın üzerine sürükleyin. Seçilen uygulamaları içeren yeni bir klasör açılacak. **Klasör ismi** üzerine dokunun ve bir klasör adı girin.

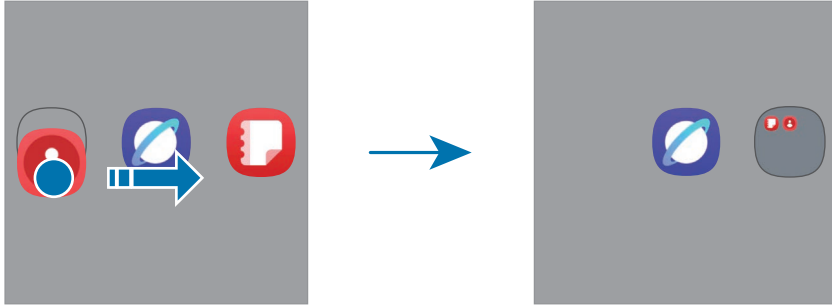

- **Daha fazla uygulama ekleme**

Klasördeki Uygulama ekle simgesi (+) üzerine dokunun. Eklenecek uygulamaları işaretleyin ve **Tamam** üzerine dokunun. Ayrıca, uygulamayı klasöre sürükleyerek de uygulama ekleyebilirsiniz.

- **Klasördeki uygulamaları taşıma**

Bir uygulamayı yeni bir konuma taşıyın.

- **Klasör silme**

Klasöre uzun dokunun ve ardından **Sil** üzerine dokunun. Sadece bu klasör silinecektir. Klasörün uygulamaları, Uygulamalar ekranında yeniden yerleştirilecektir.

Edge paneli

Edge panellerinden favori uygulamalarınıza ve özelliklerinize erişebilirsiniz.

Edge paneli kolunu, ekranın ortasına doğru sürükleyin.

Edge paneli kolu görünmüyorsa **Ayarlar** ekranını açın, **Ekran** ve ardından **Edge panelleri** tuşuna dokunarak bu işlevi açın.

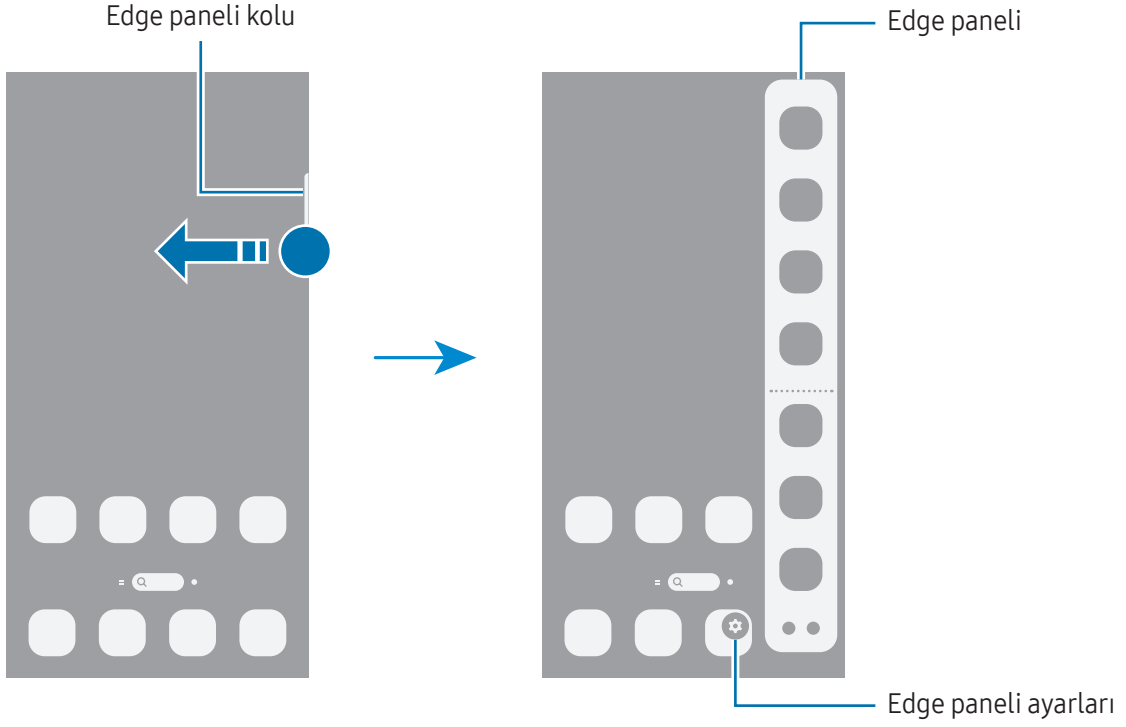

Kilit ekranı

Yan tuşa basıldığında ekran kapanır ve kilitlenir. Ayrıca, cihaz belli bir süre kullanılmadığında ekran kapanır ve otomatik olarak kilitlenir.

Ekranın kilidini açmak için ekran açıldığında aşağı kaydırmak dışında herhangi bir yöne kaydırın.

Ekran kapalıysa veya Always On Display açıksa Yan tuşa basın veya ekrana çift dokunun. Always On Display hakkında daha fazla bilgi edinmek için [Always On Display](#) bölümüne bakın.

Kısayolları düzenleme

Kilitli ekranın altındaki kısayolları istediğiniz diğer uygulamalara veya özelliklere değiştirebilirsiniz.

Kilitli ekrana uzun dokununuz, kısayol simgesine dokununuz, istediğiniz uygulamayı veya özelliği seçin ve ardından **Bitti**'ye dokununuz.

Ekran kilidi yöntemini değiştirme

Ekran kilidi yöntemini değiştirmek için **Ayarlar** ekranını açın, **Kilit ekranı ve AOD** → **Ekran kilidi ve biyo. veriler** üzerine dokununuz ve ardından yöntem seçin.

Ekran kilidi yöntemi için bir desen, PIN, şifre veya biyometrik verilerinizi ayarladığınızda, başkalarının cihazınıza erişmesini önleyerek kişisel bilgilerinizi koruyabilirsiniz. Ekran kilidi yöntemini ayarladıktan sonra, cihaz her kilit açma işleminde bir kilit açma kodu ister.

















Cihazınızı, kilit açma kodu birkaç kez üst üste hatalı girildiğinde ve deneme sınırını aşıldığında bir fabrika ayarlarına sıfırlama işlemi gerçekleştirecek şekilde ayarlayabilirsiniz. **Ayarlar** ekranını açın, **Kilit ekranı ve AOD** → **Güvenli kilit ayarları** üzerine dokununuz, önceden ayarlanmış ekran kilitleme yöntemini kullanarak ekranın kilidini açın ve ardından **Fabrika ayarlarına otomatik olarak döndür** tuşunun üzerine dokunarak bu işlevi açın.

Gösterge simgeleri

Gösterge simgeleri ekranın en üstündeki durum çubuğunda görünür. Tabloda listelenen simgeler en yaygın olanlardır.

Simge	Anlamı
•	Yeni bildirimler
📶	Sinyal yok
📶	Sinyal kuvveti
📶	Dolaşım (normal servis alanının dışında)
📶	GPRS şebekesi bağlı
📶	EDGE şebekesi bağlı
📶	UMTS şebekesi bağlı

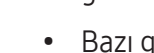
Simge	Anlamı
	HSDPA şebekesi bağlı
	HSPA+ şebekesine bağlı
	LTE şebekesi bağlı
	5G şebekesine bağlı
	5G şebekesini içeren LTE şebekesinde LTE şebekesi bağlantılı
	Wi-Fi bağlı
	Bluetooth özelliği açıldı
	Konum hizmetleri kullanılıyor
	Arama devam ediyor
	Cevapsız arama
	Alarm açıldı
	Sessiz mod/Titreşim modu
	Uçuş modu açıldı
	Hata oluştu veya dikkat gerekiyor
	Pil şarj oluyor/Pil güç seviyesi



- Bazı uygulamalarda durum çubuğu ekranın en üstünde görünmeyebilir. Durum çubuğunu görüntülemek için ekranın en üstünden aşağı doğru sürükleyin.
- Bazı gösterge simgeleri yalnızca bildirim panelini açtığınızda görünür.
- Bazı bildirimler bir nokta olarak görüntülenir.
- Gösterge simgeleri, iletişim operatörüne veya modele bağlı olarak farklı görünebilir.

Bildirim paneli

Yeni bildirimleri aldığınızda, gösterge simgeleri durum çubuğunda görünür. Ayrıntıları kontrol etmek için bildirim panelini açın.

Bildirim panelini açmak için sağ taraf hariç ekranın üst kısmından aşağı doğru sürükleyin. Bildirim panelini kapatmak için parmağınızı ekranda aşağıdan yukarı doğru kaydırın.

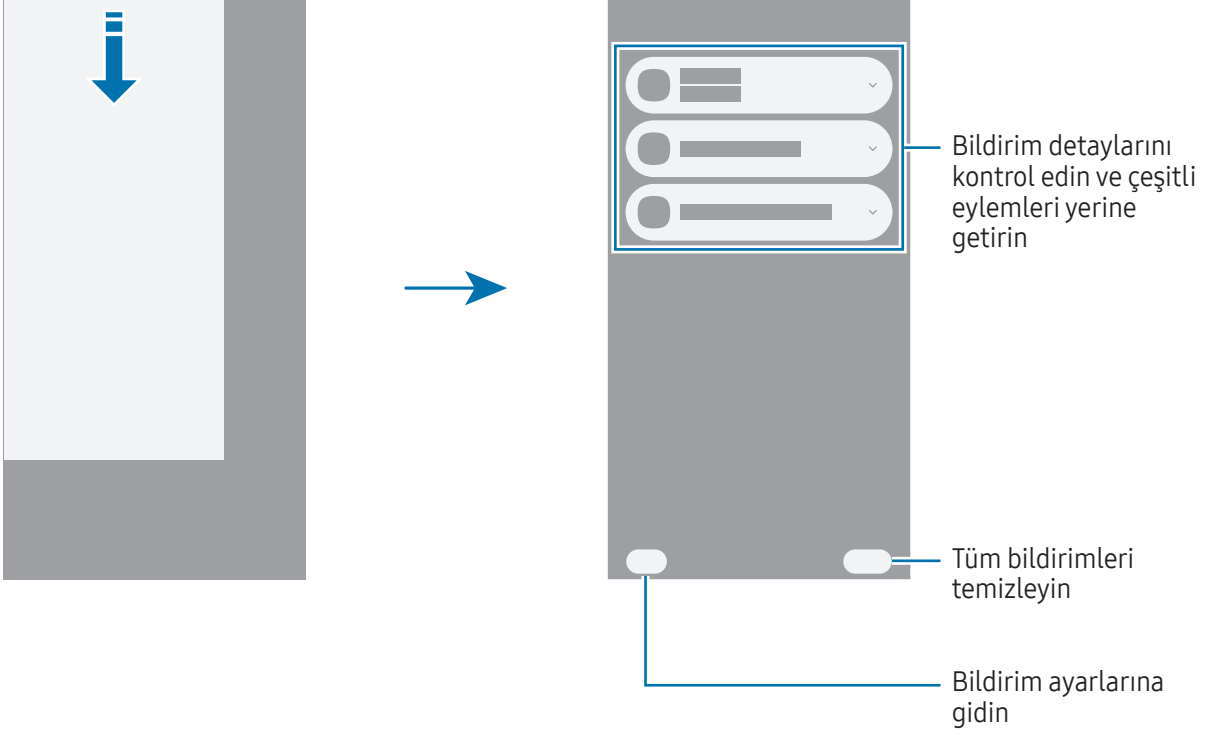



Hızlı ayarlar paneli

Her bir tuşa dokunarak Wi-Fi veya Bluetooth özelliği gibi belirli özellikleri açabilir veya kapatabilirsiniz.

Hızlı ayarlar panelini açmak için, ekranın sağ üst kısmından aşağı doğru sürükleyin. Hızlı ayarlar panelini kapatmak için ekranda yukarı doğru kaydırın.

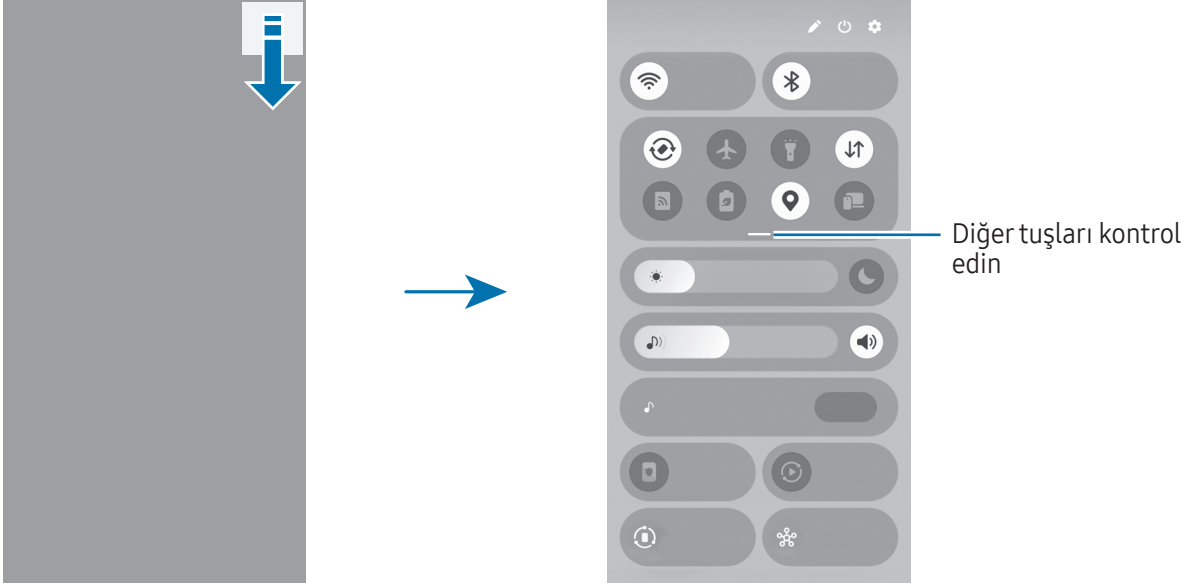
Bir tuşa uzun basarsanız daha ayrıntılı ayarlara erişebilirsiniz. Tuşları düzenlemek için Düzenle simgesi (✎) → **Düzenle** üzerine dokununuz.



 Bu görüntü bölgeye veya modele bağlı olarak kullanılamayabilir.

Medya oynatımını kontrol etme

Hızlı ayarlar panelinden telefonunuzdaki medyayı ve yakınlardaki bağlı cihazları denetleyin.

- 1 Hızlı ayarlar panelini açıp **Medya çıkışı** ögesine dokununuz.
- 2 Oynatmayı kontrol etmek için denetleyicideki simgelere dokununuz.

Yakındaki cihazları kontrol etme

Hızlı ayarlar panelinden yakınlardaki bağlı cihazları kontrol edin veya diğer cihazları bağlayın.

- 1 Hızlı ayarlar panelini açıp **Yakındaki cihazlar** ögesine dokunun.
Yakınlardaki bağlı cihazlar, telefonunuzun etrafındaki daireye bağlı bir çizgiyle görünecektir.
- 2 Kontrol etmek için yakınlardaki bir cihazı seçin.
 - Yakınlardaki diğer cihazları bağlamak için ekranın alt kısmındaki paneldeki bir cihazı daireye sürükleyin.
 - Bağlantıyı sonlandırmak için cihazı ekranın alt kısmındaki panele sürükleyin ve **Bağlantıyı kes** üzerine dokunun.

Sık kullanılan cihazları kontrol etme

SmartThings gibi cihaz denetimi uygulamalarına bağlı cihazları ve hızlı ayarlar panelindeki manuel rutinleri kontrol edin.

- 1 Hızlı ayarlar panelini açıp **SmartThings** üzerine dokunun.
- 2 Açmak istediğiniz uygulamanın yanındaki tuşa dokunun ve **Başlat** üzerine dokunun.
Bağlı cihazlar ile manuel rutinler görüntülenir.
- 3 Kontrol etmek istediğiniz cihazı seçin ya da bir manuel rutini seçerek başlatın.

Ekran görüntüsü yakalama ve ekran görüntüsü kaydetme

Ekran görüntüsü yakalama

Cihazı kullanırken ekran görüntüsü yakalayabilir ve yakalanan görüntünün üzerine yazı yazabilir, çizim yapabilir, görüntüyü kırabilir veya paylaşabilirsiniz. Mevcut ekranı ve kaydırılabilir alanı yakalayabilirsiniz.

Ekran görüntüsü nasıl alınır

Ekran görüntüsü yakalamak için aşağıdaki yöntemleri kullanın. Yakalanmış ekran görüntülerini **Galeri**'de kontrol edebilirsiniz.



- Tuşla yakalama
Yan tuşa ve Ses Kısmı tuşuna aynı anda basın.
- Kaydırarak yakalama
Elinizin kenarını ekranda sağa veya sola kaydırın.
Kaydırarak ekran görüntüsü yakalama özelliği açılmamışsa **Ayarlar** ekranını açın, **Gelişmiş özellikler** → **Hareketler ve işaretler** üzerine dokununuz ve ardından **Ekranı yakalamak için elinizin kenarı ile kaydırın** tuşuna dokunarak ayarı açın.



Bazı uygulamaları ve özellikleri kullanırken ekran görüntüsü yakalamak mümkün değildir.

Ekran görüntüsü yakaladıktan sonra, ekranın en alt kısmındaki araç çubuğunda yer alan aşağıdaki seçenekleri kullanın:

- : Web sayfası gibi uzatılmış bir sayfadaki geçerli içeriği ya da gizli içeriği yakalamanızı sağlar. Kaydırarak yakala simgesi () üzerine dokunduğunuzda, ekran otomatik olarak aşağı kaydırılır ve daha fazla içerik yakalanır.
- : Ekran görüntüsü üzerinde yazıp çizin ya da ekran görüntüsünün bir kısmını kesin. Kesilen alanı **Galeri**'de kontrol edebilirsiniz.
- **#** : Ekran görüntüsüne etiket ekler. Ekran görüntülerini etikete göre aramak için **Galeri** uygulamasını açın ve Ara simgesi () üzerine dokununuz. Etiket listesine erişebilir ve istediğiniz ekran görüntüsünü arayabilirsiniz.

- : Ekran görüntüsünü başkaları ile paylaşın.
- : Bir alanı seçip paylaşma veya kaydetme gibi işlemleri yapın. Seçmek istediğiniz içeriğe dokunun veya içeriğin etrafında bir daire çizin. Ardından, seçilen alanda kullanmak için bir seçenek belirleyin.



Seçenekler yakalanan ekranda görünmüyorsa **Ayarlar** ekranını açın, **Gelişmiş özellikler** → **Ekran görüntüleri ve kayıtları** üzerine dokunun, ardından **Kayıttan sonra araç çubuğunu göster** tuşuna dokunup özelliği açın.

Ekran kaydı

Cihazınızı kullanırken ekranı kaydedin.

- 1 Hızlı ayarlar panelini açın, Genişlet simgesi (—) üzerine dokunun ve ardından **Ekran kaydedici** (📹) üzerine dokunun.
- 2 Ayarları özelleştirin ve **Kaydı başlat** üzerine dokunun.
Geri sayımın ardından kayıt başlar.
 - Ekrana yazmak veya çizmek için Çiz simgesi (✍️) üzerine dokunun.
 - Ekranda S Pen imlecini görüntülemek için İmleç simgesi (▶️) üzerine dokunun. Bu özelliği yalnızca S Pen cihazdan çıkarılmış olduğunda kullanabilirsiniz. (Galaxy S26 Ultra)
 - Ekranın üzerine kendi videonuzu koyarak ekranı kaydetmek için Selfie videosu simgesi (📷) üzerine dokunun.
- 3 Video kaydını bitirdiğinizde Durdur simgesi (■) üzerine dokunun.
Videoyu **Galeri**'de kontrol edebilirsiniz.



Ekran kaydedici ayarlarını değiştirmek için **Ayarlar** ekranını açın ve **Gelişmiş özellikler** → **Ekran görüntüleri ve kayıtları** ögesine dokunun.

Metin girme

Klavye düzeni

Metin gireceğiniz zaman bir klavye otomatik olarak belirir.

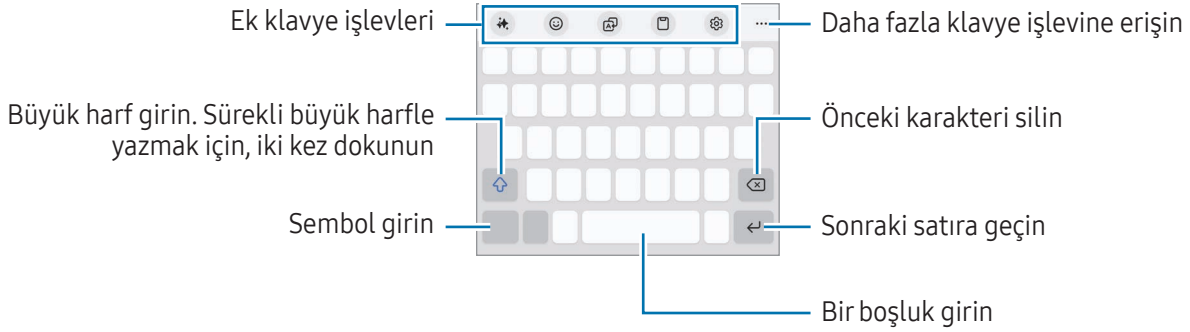

Metin girişi bazı dillerde desteklenmemektedir. Metin girmek için giriş dilini desteklenen dillerden birine ayarlamanız gerekir.

Giriş dilini değiştirme

Ayarlar simgesi (⚙️) → **Diller ve türler** → **Giriş dillerini yönet** üzerine dokununuz ve kullanacağınız dilleri seçin. İki veya daha fazla dil seçtiğinizde, Dili değiştir simgesi (🔄) üzerine dokunarak giriş dillerini değiştirebilirsiniz.

Klavye türünü değiştirmek için Ayarlar simgesi (⚙️) → **Diller ve türler** üzerine dokununuz, bir dil seçin ve ardından istediğiniz klavye türünü seçin.



3 x 4 klavyede, bir tuşa üç veya dört karakter vardır. Bir karakter girmek için istenen karakter gelene kadar ilgili tuşun üzerine sürekli olarak dokununuz.

Giriş yöntemi tuşunu kullanma

Navigasyon çubuğunda giriş yöntemi tuşuna dokunarak metin giriş yöntemini değiştirebilirsiniz.





Navigasyon çubuğunda giriş yöntemi tuşunu değiştirmek için, giriş yöntemi tuşuna uzun dokununuz ve istediğiniz seçeneği belirleyin.

- 🗣️ : Metni sesle girin.
- ⌨️ : Klavyeyi değiştirin.







Navigasyon çubuğunda giriş yöntemi tuşu görüntülenmezse **Ayarlar** ekranını açın, **Genel yönetim** → **Klavye** üzerine dokununuz, ardından **Navigasyon çubuğunda giriş yöntemi tuşunu göster** dokunarak bu işlevi açın.

Ek klavye işlevleri

-  : Yazım stilini değiştirin, yazım ve dil bilgisi önerileri alın, tanımladığınız bir konu hakkında otomatik olarak metin oluşturun ve daha fazlasını yapın.
-  : Avatarlar, çıkartmalar ve daha fazlasını girin. Ayrıca, size benzeyen avatarınızın etiketlerini de girebilirsiniz. Daha fazla bilgi için [Galaxy Avatar çıkartmalarını kullanma](#) bölümüne bakın.
-  : Metin çevirin ve girin.
-  : Panodan bir öge ekleyin.
-  : Klavye ayarlarını değiştirin.

Daha fazla klavye işlevi kullanmak için Araç çubuğunu genişlet simgesi (●●●) üzerine dokununuz.

-  : El yazısı moduna geçin.
-  : Tek elle çalıştırma moduna geçin.
-  : Klavye modunu değiştirin.
-  : Klavye işlev listesini düzenleyin.



 Bazı özellikler iletişim operatörüne veya modele bağlı olarak kullanılamayabilir.

Kopyalama ve yapıştırma

- 1 Metnin üzerine uzun dokununuz.
- 2 Sol metin seçimi simgesi (●) veya Sağ metin seçimi simgesini (●) sürükleyerek istenen metni seçin veya tüm metni seçmek için **Tümünü seç** üzerine dokununuz.
- 3 **Kopyala** veya **Kes** üzerine dokununuz.
Seçilen metin panoya kopyalanır.
- 4 Metnin ekleneceği yere uzun dokununuz ve **Yapıştır** üzerine dokununuz.

Metin ayıklama

Galeri veya **Kamera** gibi bazı uygulamaları kullanırken, resimlerden metin ayıklayabilir ve kopyalama veya paylaşma gibi seçenekleri kullanabilirsiniz. Aşağıdaki eylemler, **Galeri** uygulamasında metin ayıklama örnekleridir.

- 1 **Galeri** uygulamasında bir görseli kontrol ederken Metin ayıkla simgesi () üzerine dokununuz.
Metin ayıkla simgesi () yalnızca ayıklanacak bir metin olduğunda görünür.
- 2 Metin ayıklamak için bir alan seçin.
- 3 İstedığınız seçeneği seçin.

Uygulamalar ve özellikler

Uygulamaları yükleme veya kaldırma

Galaxy Store

Uygulamaları satın alın ve indirin. Samsung Galaxy cihazları için geliştirilen uygulamaları indirebilirsiniz.

Store uygulamasını açın. Uygulamalara kategoriye göre göz atın veya Ara simgesi (Q) üzerine dokunarak bir anahtar sözcüğü arayın.



- Bu uygulama iletişim operatörüne veya modele bağlı olarak kullanılamayabilir.
- Otomatik güncelleme ayarlarını değiştirmek için **Menü** → Ayarlar simgesi (⚙️) → **Uygulamaları otomatik güncelle** üzerine dokunun ve ardından bir seçeneği belirleyin.

Play Store

Uygulamaları satın alın ve indirin.

Play Store uygulamasını açın. Uygulamaları kategorilere göre inceleyin ya da anahtar kelimelerle arayın.



- Otomatik güncelleme ayarlarını değiştirmek için hesap simgenizin üzerine dokunup **Ayarlar** → **Ağ tercihleri** → **Uygulamaları otomatik güncelle** üzerine dokunun ve ardından bir seçeneği seçin.

Uygulamaları yönetme

Uygulamaları kaldırma veya devre dışı bırakma

Bir uygulamaya dokunup basılı tutun ve seçeneklerden birini belirleyin.

- **Kaldır**: İndirilen uygulamaları kaldırın.
- **Devre dışı bırak**: Seçilen ve cihazdan kaldırılamayan varsayılan uygulamaları devre dışı bırakın.



- Bazı uygulamalar bu özelliği desteklemeyebilir.

Uygulamaları etkinleştirme

Ayarlar ekranını açın, **Uygulamalar** → Sırala simgesi (≡) → **Devre dışı bırakıldı** → **Tamam** üzerine dokununuz, uygulamalardan birini seçin ve ardından **Etkinleştir** üzerine dokununuz.

Uygulama izinlerini ayarlama

Bazı uygulamaların düzgün şekilde çalışması için, cihazınızdaki bilgilere erişim sağlamak veya bu bilgileri kullanmak için izin gerekebilir.

Uygulama izni ayarlarınıza erişmek için, **Ayarlar** ekranını açın ve **Uygulamalar** üzerine dokununuz. Bir uygulama seçin ve **İzinler** üzerine dokununuz. Uygulamanın izinler listesini kontrol edebilirsiniz ve izinlerinizi değiştirebilirsiniz.

Uygulamanın izin ayarlarını izin kategorisine göre kontrol etmek ya da değiştirmek için **Ayarlar** ekranını açın ve **Uygulamalar** → Diğer seçenekler simgesi (⋮) → **İzin yöneticisi** üzerine dokununuz. Bir öğe ve bir uygulama seçin.



Uygulamalara izin vermezseniz, uygulamaların temel özellikleri düzgün çalışmayabilir.

Galaxy AI

Tanıtım

Cihazınızı kullanmanıza yardımcı olması için yapay zeka özelliklerini kullanın.



- Bazı özellikler bölgeye, iletişim operatörüne veya modele bağlı olarak kullanılamayabilir.
- Kişisel bilgilerinizin korumasını güçlendirmek için verilerin sadece cihazda işlenmesini istiyorsanız, **Ayarlar**'ı açın, **Galaxy AI** üzerine dokununuz ve ardından etkinleştirmek için **Verileri sadece cihazda işle** seçeneğine dokununuz. Bazı işlevler, daha iyi sonuçlar ve veri işleme için çevrim içi işlemeye ihtiyaç duyar.

İletişiminizi iyileştirme

Telefon aramalarını gerçek zamanlı olarak çevirme (Call assist)

Sesli aramalar sırasında, seçtiğiniz dile gerçek zamanlı çeviri alın.

Bu özelliği kullanmak için **Telefon** uygulamasını açın, Diğer seçenekler simgesi (☰) → **Ayarlar** → **Live translate** üzerine dokunun, tuş üzerine dokunarak özelliği açın ve ardından kullanmak istediğiniz dili seçin.

Bir sesli arama yaparken veya alırken Yardım simgesi (👤) veya **Call assist** → **Live translate** üzerine dokunun. Çevirmeyi durdurmak için Çevirmeyi durdur simgesi (⏏) üzerine dokunun.

Ek ayarları değiştirmek için **Telefon** uygulamasını açın ve Diğer seçenekler simgesi (☰) → **Ayarlar** → **Live translate** üzerine dokunun.

Mesaj uygulamalarında mesajları çevirme (Writing assist)

Mesaj uygulamalarında metin mesajlarını çevirebilirsiniz.

- 1 Bir mesajı kontrol ederken veya oluştururken Samsung Klavyede Yardım simgesi (👤) simgesine ve ardından **Sohbet çevirisi** üzerine dokunun.
- 2 Ekranın en üst kısmındaki çeviri aracı panelinden dilleri seçin. Her mesajın altında çevirileri görüntülenecektir.

Yazım araçlarını kullanma (Writing assist)

Yazım stilini değiştirebilir, yazım ve dil bilgisi önerileri alabilir, tanımladığınız bir konu hakkında otomatik olarak metin oluşturabilir ve daha fazlasını yapabilirsiniz.

Bir ileti oluştururken, Samsung Klavye'de Yardım simgesi (👤) üzerine dokunun ve istediğiniz seçeneği belirleyin.

- **İmla ve gramer:** Yazım ve dil bilgisi önerileri alın.
- **Yazı stili:** Yazma stilini değiştirin.
- **Özetle:** Metni özetleyin.
- **Madde işareti:** İçerikleri alt başlıklar halinde organize edin ve madde işaretleri ekleyin.
- **Tablolaştır:** Metni, tablo olarak düzenleyin.
- **Yazar:** Cihazın yazmasını istediğiniz konuyu girdiğinizde, cihaz seçtiğiniz stilde tümceler oluşturur.



Konuşmaları çevirme (Interpreter)

Konuşmalarınızın canlı çevirisini alın ve konuşmaya veya metne çevirin.

- 1 Edge paneli kolunu, ekranın ortasına doğru sürükleyin ve **Interpreter** üzerine dokunun.
- 2 Dilinizi ve karşı tarafın dilini seçin.
İstedığınız dil listede yoksa, **Dil ekle** üzerine dokunun ve dil paketini indirin.
- 3 Mikrofon simgesi () üzerine dokunun ve konuşmaya başlayın.

Sesli çeviriyi kullanma (Interpreter)

Konuşmaların, toplantıların ve daha fazlasının canlı çevirisini alın.

- 1 Edge paneli kolunu, ekranın ortasına doğru sürükleyin ve **Interpreter** üzerine dokunun.
- 2 Navigasyon menüsü simgesi () → **Dinleme modu** üzerine dokunun.
- 3 Ekranın en üst kısmındaki çeviri aracı panelinden dilleri seçin.
- 4 Çeviriyi başlatmak için Mikrofon simgesi () üzerine dokunun.

Üretkenliğinizi açığa çıkarma

Not yardımı özelliklerini kullanma (Samsung Notes)

Notları otomatik biçimlendirin veya özetleyin, yazım hatalarını düzeltin veya notları çevirin. Yaratıcı stüdyo özelliğini kullanarak çizimlerinizden yeni sanat eserleri de üretebilirsiniz.

Notes uygulamasını açın, bir not oluşturun, görev çubuğunda Yardım simgesi () üzerine dokunun ve ardından istediğiniz seçeneği belirleyin.

Ses kayıtlarını metne dönüştürme (Samsung Notes)

Samsung Notes uygulamasında notlara eklediğiniz ses kayıtlarını metne dönüştürebilirsiniz.

Notes uygulamasını açın, ses kaydı içeren bir not seçin, araç çubuğunda Yardım simgesi () üzerine dokunun ve ardından **Yazıya çevir** üzerine dokunun.

Ses kayıtlarını özetleme ve çevirme (Ses Kaydedici)

Ses kayıtlarını ekranda metne dönüştürün ve özetleri kontrol edin. Dönüştürülen metni başka dillere de çevirebilirsiniz.

- 1 **Ses Kaydedici** uygulamasını açın.
- 2 Bir ses kaydı seçin.
- 3 Yardım simgesi (🔑) → **Yazıya çevir** üzerine dokunun.
 - Anahtar sözcükleri ve özeti kontrol etmek için Yardım simgesi (🔑) → **Özetle** üzerine dokunun.
 - Dönüştürülen metni çevirmek için Yardım simgesi (🔑) → **Çevir** üzerine dokunun, bir dil seçin ve ardından **Çevir** üzerine dokunun.
 - Dönüştürülen metni düzenlemek için, Diğer seçenekler simgesi (⋮) → **Transkript metnini düzenleme** üzerine dokunun.

Arama kayıtlarını özetleme ve metne dönüştürme (Transcript assist)

Bir aramayı kaydedebilir ve kaydedilen aramayı metin dökümüne dönüştürüp özetleyebilirsiniz.

- 1 **Telefon** uygulamasını açıp Diğer seçenekler simgesi (⋮) → **Ayarlar** → **Aramaları kaydet** → **Transcript assist** üzerine dokunun ve ardından **Kayıtlı aramaları ve Doğrudan sesli mesajı oto. yazıya aktar** tuşu üzerine dokunarak bu özelliği açın.
- 2 **Yazıya aktarma dili** üzerine dokunun ve kullanacağınız dili seçin.
- 3 Bir sesli arama sırasında aramayı kaydetmek için **Daha fazla** → **Kayıt** üzerine dokunun.
- 4 **Telefon** uygulamasını açın, **Son aramalar** üzerine dokunun ve dökümü olan kayıtlı aramayı seçin. Kayda sahip aramaların yanında Arama kaydı simgesi (📎) görüntülenir.
- 5 Dönüştürülen metinlerin üzerine dokunun. Dönüştürülen metinleri özetlemek için **Özetle** üzerine dokunun.

Web sayfalarını çevirme veya özetleme (Browsing assist)

Web sayfalarından basit özetler ve tam çeviriler alın. Ayrıca cihazı web sayfası vurgularını sesli okuyacak şekilde de ayarlayabilirsiniz.

İnternet uygulamasını açın, Yardım simgesi (🔑) üzerine dokunun, ardından istediğiniz seçeneği belirleyin.

Kamerayı kullanarak metin çevirme (Kamera)

Kamerayı kullanarak metin çevirebilirsiniz.

- 1 **Kamera** uygulamasını açın ve çekim modları listesinde **FOTOĞRAF** üzerine dokunun.
- 2 Kamerayı nesneye doğru yönlendirip Belge ve metin tara simgesi (📄) üzerine dokunun. Belge ve metin tara simgesi (📄) bir belge veya metin algılandığında görünür.
- 3 Çevir simgesi (🔄) üzerine dokunun. Metin geçerli cihaz diline çevrilir.

Aramak için daire içine alın

Ekrandaki resmin veya metnin istediğiniz bölümüyle ilgili bilgileri arayın.

Ana ekran tuşuna (○) uzun dokununuz ve bir resmin veya metnin üzerine dokununuz ya da etrafına daire çizin.

Harika resimler ve videolar oluşturma

Bir resimdeki kişileri veya nesnelere kaldırma (Galeri)

Resimlerdeki kişileri veya nesnelere kaldırarak düzenleyin ve boşlukları doldurmak için yeni bir arka plan oluşturun.

- 1 **Galeri** uygulamasını açın ve bir görüntü seçin.
- 2 Yardım simgesi (👉) → **AI silgisi** üzerine dokununuz.
- 3 Kaldırmak istediğiniz herhangi bir şeye dokununuz veya etrafını çizin.
- 4 **Sil** üzerine dokununuz.
- 5 Resmi kaydetmek için **Kopyasını kaydet** üzerine dokununuz. Diğer Photo assist özelliklerini kullanmak istiyorsanız **Düzenlemeyi sürdür** üzerine dokununuz.



Bir resimdeki kişileri veya nesneleri hareket ettirme (Galeri)

Resimlerdeki kişileri veya nesneleri hareket ettirerek veya yeniden boyutlandırarak düzenleyin ve boşlukları doldurmak için yeni bir arka plan oluşturun.

- 1 **Galeri** uygulamasını açın ve bir görüntü seçin.
- 2 Yardım simgesi (❗) → **Taşı** üzerine dokunun.
- 3 Taşımak istediğiniz herhangi bir şeye dokunun veya etrafını çizin. Eğimi ayarlamak istiyorsanız eğim ayarlama çubuğunu sürükleyin.
- 4 Seçilen alana uzun dokunup istediğiniz yere sürükleyin.
- 5 **Oluştur** üzerine dokunun.
- 6 Resmi kaydetmek için **Kopyasını kaydet** üzerine dokunun. Diğer Photo assist özelliklerini kullanmak istiyorsanız **Düzenlemeyi sürdür** üzerine dokunun.

Bir resme nesne ekleme (Galeri)

İstediğiniz şeyi çizerek veya betimleyerek resimlere nesnelere ekleyebilirsiniz. Bir resimdeki nesnelere ayıklayıp başka bir resme eklemeniz de mümkündür.

- 1 **Galeri** uygulamasını açın ve bir görüntü seçin.
- 2 Yardım simgesi (❗) → **Oluştur** üzerine dokunun.
- 3 İstediğiniz seçeneği seçin.
 - **Değiştirecekleri açıklayın:** Metinde neyi değiştirmek istediğinizi betimleyin. Nesneyi metin olarak betimlemeden önce, ekranda çizim yaparak nesnenin ekleneceği noktayı seçmeniz de mümkündür.
 -  : İçindeki nesnelere ayıklamak istediğiniz bir resim seçin. Ayıklanan nesnelere birlikte ek nesnelere eklemek istiyorsanız **Görüntülerin nasıl birleştirileceğini açıklayın** üzerine dokunun ve eklemek istediğiniz şeyi betimleyin.
 -  : Ekranda çizim yapın.
- 4 **Oluştur** üzerine dokunun.
- 5 Resmi kaydetmek için **Kopyasını kaydet** üzerine dokunun. Diğer Photo assist özelliklerini kullanmak istiyorsanız **Düzenlemeyi sürdür** üzerine dokunun.

Resim stilini deęiřtirme (Galeri)

Resim stilini deęiřtirebilirsiniz.

- 1 **Galeri** uygulamasını aın ve bir grnt seęin.
- 2 Yardım simgesi (❖) → **Stil** üzerine dokunun.
İnsanların veya evcil hayvanların (kediler ve kpekler) olduęu bir resim seęiyorsanız Yardım simgesi (❖) → **Stil** → **Fotoęraf** veya **Portre** üzerine dokunun.
 - **Fotoęraf**: Resmin genel stilini deęiřtirin.
 - **Portre**: Resimden bir kiři veya evcil hayvan seęin ve stili deęiřtirin.
- 3 İstediuęiniz bir stili seęin ve **Oluřtur** üzerine dokunun.
- 4 Resmi kaydetmek iin **Kopyasını kaydet** üzerine dokunun.
Dięer Photo assist özelliklerini kullanmak istiyorsanız **Dzenlemeyi srdr** üzerine dokunun.

Stereoskopik resimler oluřturma (Galeri)

Resimlere stereoskopik efekt uygulayabilirsiniz.

- 1 **Galeri** uygulamasını aın ve bir grnt seęin.
- 2 Ekranı yukarı kaydırın ve **Canlı efekt** üzerine dokunun.
- 3 Efektı uygulamak iin Uygula simgesi (✓) üzerine dokunun.

Anında aęır ekim zellięini kullanma (Galeri)

Bir videonun seęili bir blmn aęır ekimde oynatabilir ve bu blme uzun dokunarak daha fazla ayrıntıyı grebilirsiniz.





- 1 **Galeri** uygulamasını aın ve oynatmak zere bir video seęin.
- 2 Video oynatılırken ekrana uzun dokunun.



Bu zellik dosyaya baęlı olarak kullanılamayabilir.

Creative studio özelliğini kullanma

Çizimleriniz, metin açıklamaları veya seçtiğiniz resimden yeni sanat eserleri üretin. Tasarım stüdyosunu kullanarak çıkartmalar, davetler ve daha fazlasını da oluşturabilirsiniz.

- 1 Edge paneli kolunu, ekranın ortasına doğru sürükleyin ve **Creative studio** üzerine dokunun.
Alternatif olarak, Temassız komut panelinde **Creative studio** üzerine dokunun. (Galaxy S26 Ultra)
- 2 Oluştur simgesi () üzerine dokunun.
Tasarım stüdyosu öğeler seçerek sanat eserleri de üretebilirsiniz.
- 3 İsteddiğiniz seçeneği seçin.
 -  : Ekranda çizim yapın.
 -  : İsteddiğiniz resmi seçin.
 -  : İsteddiğiniz stili seçin.
 - **Oluşturmak istediğiniz içeriği açıklayın**: Metinde ne oluşturmak istediğinizi betimleyin.
- 4 **Oluştur** üzerine dokunun.
- 5 Resmi kaydetmek için Kaydet simgesi () → **Galeri'ye kaydet** üzerine dokunun.
 - Resmi çıkartma olarak kaydetmek için **Etiket olarak kaydet** üzerine dokunun. Samsung Klavyedeki etiketleri kullanabilirsiniz.
 - Resmi duvar kağıdı olarak ayarlamak için **Duvar kağıdı olarak ayarla** üzerine dokunun.

AI select özelliğini kullanma

Ekranda bir alan seçin ve çeşitli akıllı özellikleri kullanın.

- 1 **AI select** özelliğini başlatmak için Edge paneli koluna uzun dokunun.
Alternatif olarak, Temassız komut panelinde **AI select** üzerine dokunun. (Galaxy S26 Ultra)
- 2 Seçmek istediğiniz içeriğe dokunun veya içeriğin etrafında bir daire çizin.
- 3 Seçilen alan ile kullanmak için bir seçenek belirleyin.

Videodaki sesleri düzenleme (Audio Eraser)

Sesler, rüzgar ve diğer seslerin seviyesini ayarlayarak videolardaki dikkat dağıtan sesleri ortadan kaldırın.

- 1 **Galeri** uygulamasını açın ve düzenlemek üzere bir video seçin.
- 2 Düzenle simgesi (✎) → Ses silici simgesi (🔊) → **Audio Eraser** üzerine dokunun.
- 3 Ses türünü seçin ve sesi kapatmak için **Sessiz**'e dokunun veya ses seviyesini ayarlamak için ayar çubuğunu sürükleyin.
- 4 Videoyu kaydetmek için **Düzenlemeyi uygula** → **Kopyasını kaydet** üzerine dokunun.

Kendi duvar kağıtlarınızı oluşturma

Kategoriler ve anahtar sözcükler seçerek duvar kağıtları oluşturun veya kilit ekranı duvar kağıdını saate ve hava durumuna göre otomatik olarak değiştirin. Yaratıcı stüdyo özelliğini kullanarak duvar kağıtları da oluşturabilirsiniz.

- 1 **Ayarlar**'ı açın ve **Duvar kağıdı ve stil** üzerine dokunun.
- 2 **Duvar kağıtlarını değiştir** → **AI ile oluşturun** üzerine dokunun ve istediğiniz seçeneği belirleyin.
 - **Generative**: Seçtiğiniz kategoriler ve anahtar sözcüklerle yeni duvar kağıtları oluşturun.
 - **Creative studio**: Çizimleriniz, metin açıklamaları veya seçtiğiniz resimden yeni duvar kağıtları üretin.
 - **Hava Durumu**: Kilit ekranı duvar kağıdını hava durumu ve saate göre otomatik olarak değiştirin.

Yeni bir profil kartı oluşturma (Kişiler)

Yeni portreler üreterek profil resminizi değiştirebilirsiniz.

- 1 **Kişiler** uygulamasını açın ve profiliniz üzerine dokunun.
- 2 Profil kartınıza dokunun ve **Düzenle** → **Görüntü** üzerine dokunun.
- 3 İsteddiğiniz portre görselini seçin ve **Stil** → **Fotoğraf** veya **Portre** üzerine dokunun.
- 4 İsteddiğiniz bir stili seçin ve **Oluştur** üzerine dokunun.
- 5 **Uygula** → **Bitti** üzerine dokunun.

Kişiselleştirilmiş bilgiler alma

Now brief

İlgili alanlarınıza göre yapay zeka tarafından oluşturulan bir bilgilendirme alın.

Edge paneli kolunu, ekranın ortasına doğru sürükleyin ve **Now brief** üzerine dokunun.

Now brief ayarlarını özelleştirmek için Ayarlar simgesi (⚙️) üzerine dokunun.

Now nudge

Yapay zeka, ekranınızda görüntülenenlere dayalı olarak yararlı bilgiler ve özellikler sunar. Örneğin, bir mesajda bahsedilen konuma göz atmanızı önerebilir.

Ayarlar ekranını açın, **Galaxy AI** → **Now nudge** üzerine dokunun ve ardından anahtarın üzerine dokunarak bu işlevi açın.

Notification intelligence

Cihazınızı, kaçırmak istemediğiniz önemli bildirimleri diğer bildirimlerin üzerinde görüntüleyecek şekilde ayarlayabilirsiniz. Ayrıca, konuşmalardan gelen bildirimlerin kısa bir özetini görüntüleyecek şekilde de ayarlayabilirsiniz.

Ayarlar ekranını açın, **Galaxy AI** → **Notification intelligence** üzerine dokunun, istediğiniz seçeneği belirleyin ve ardından tuş üzerine dokunarak bu işlevi açın.

S Pen (Galaxy S26 Ultra)

S Pen kullanma

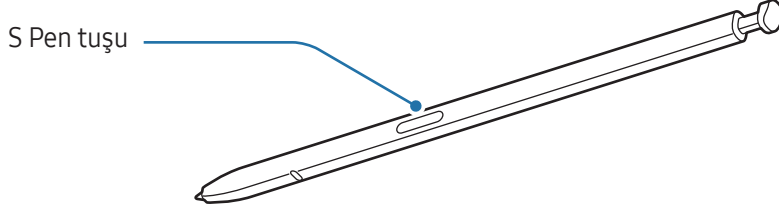

- Kullanırken S Pen'i bükmeyin veya aşırı baskı uygulamayın. S Pen hasar görebilir veya uç deforme olabilir.
- S Pen ile ekran üzerine sert basmayın. Kalem ucu deforme olabilir.
- Cihazın yakınında bir mıknatıs varsa ekrana dokunma gibi bazı S Pen işlemleri çalışmayabilir.
- S Pen'i ekrandaki keskin açılarda kullanıyorsanız cihaz, S Pen eylemlerini algılamayabilir.
- S Pen yuvasına su girerse cihazı kullanmadan önce suyun çıkmasını sağlayın.
- Eğer S Pen düzgün çalışmıyorsa, bir Samsung Servis Merkezine veya yetkili bir servis merkezine götürün.

S Pen'i çıkarma

Yerinden çıkarmak üzere S Pen'in ucuna basın. Ardından S Pen'i yuvasından çekin. S Pen'i takmak için yuvaya yeniden takın ve yerine oturana kadar itin.

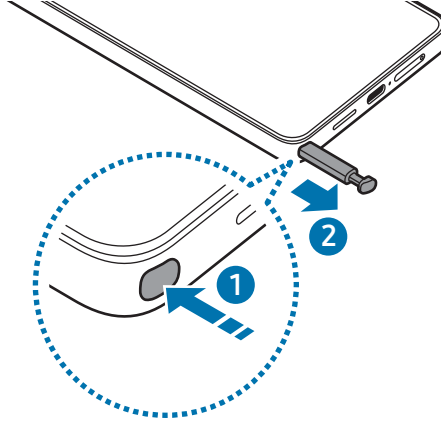

S Pen'i çıkardığınızda gerçekleştirilecek bir eylem ayarlamak istiyorsanız **Ayarlar** ekranını açın, **Gelişmiş özellikler** → **S Pen** → **S Pen çıkarıldığında** üzerine dokunun ve bir seçeneği belirleyin.

Çoklu S Pen kullanımına izin ver

Ayarlar ekranını açın ve **Gelişmiş özellikler** → **S Pen** → **Diğer S Pen ayarları** ögesine dokunun. Etkinleştirmek için **Çoklu S Pen kullanımına izin ver** düğmesine dokunun.

Temassız komut

(S Pen özelliklerini ve uygulamaları doğrudan başlatma)

Temassız komut, S Pen özelliklerini içeren ve sık kullanılan uygulamalara doğrudan erişim sağlayan bir menüdür.

Temassız komut panelini açmak için S Pen ile Temassız komut simgesine (🖋️) dokunun ve istediğiniz bir işlevi veya uygulamayı seçin.

Temassız komut simgesini (🖋️) taşımak için Temassız komut simgesini (🖋️) yeni bir konuma sürükleyin. Simgeyi kaldırmak için Temassız komut simgesini (🖋️) ekranın alt kısmındaki **Kaldır** seçeneğine sürükleyin.



Ekranda Temassız komut simgesi belirmezse **Ayarlar** ekranını açın, **Gelişmiş özellikler** → **S Pen** → **Temassız komut** üzerine dokunun, ardından **Temassız komut simgesini göster** tuşuna dokunup özelliği açın. **Kalem tuşuyla Temassız komut'u aç** seçeneğini açarsanız fareyi ekranda S Pen'in üzerine getirip S Pen tuşuna basarak Temassız komut panelini açabilirsiniz.

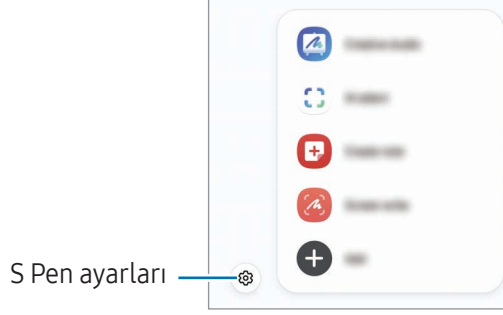

- **Creative studio:** Çizimleriniz, metin açıklamaları veya seçtiğiniz resimden yeni sanat eserleri üretin. Daha fazla bilgi için [Creative studio özelliğini kullanma](#) bölümüne bakın.
- **AI select:** Bir alanı seçip paylaşma veya kaydetme gibi işlemleri yapın. Daha fazla bilgi için [AI select](#) bölümüne bakın.
- **Not oluştur:** Açılır bir pencerede not oluşturun. Bu özelliği S Pen tuşunu basılı tutarken ekrana iki kez dokunarak da başlatabilirsiniz. Daha fazla bilgi için [Samsung Notes](#) bölümüne bakın.
- **Ekran notu:** Ekran görüntüleri yakalayıp bu görüntülerin üzerine yazı yazabilir veya çizim yapabilir ya da yakalanan görüntüdeki bir alanı kırabilirsiniz. Web sayfası gibi uzatılmış bir sayfadaki geçerli içeriği ya da gizli içeriği de yakalayabilirsiniz. Daha fazla bilgi için [Ekran notu](#) bölümüne bakın.
- **Tüm notları görüntüle:** **Samsung Notes** uygulamasındaki tüm notlara erişin.
- **Çevir:** S Pen'i bir kelimenin üzerinde gezdirerek o kelimeyi çevirebilirsiniz. Daha fazla bilgi için [Çevir](#) bölümüne bakın.
- **Büyüt:** S Pen'i ekranın belirli bir alanı üzerinde gezdirerek o alanı büyütebilirsiniz.
- **PENUP:** Çizimlerinizi yayımlayın, başkalarının çizimlerini kontrol edin ve kullanışlı çizim ipuçları alın.
- **Takvime yaz:** **Takvim** uygulamasını açın ve ekrana bir şeyler yazın veya çizin. Daha fazla bilgi için [Takvime yaz](#) bölümüne bakın.
- **Ekle:** Temassız komut paneline sık kullanılan uygulamaların kısayollarını ekleyin.

AI select

Bir alanı seçip paylaşma veya kaydetme gibi işlemleri yapın.

- 1 Bir görüntünün bir kısmı gibi yakalamak istediğiniz içerik olduğunda, temassız komut panelini açın ve **AI select** üzerine dokunun.
- 2 Seçmek istediğiniz içeriğe dokunun veya içeriğin etrafında bir daire çizin.
- 3 Seçilen alan ile kullanmak için bir seçenek belirleyin.

Ekran notu

Ekran görüntüleri yakalayıp bu görüntülerin üzerine yazı yazabilir veya çizim yapabilir ya da yakalanan görüntüdeki bir alanı kırabilirsiniz.

- 1 Yakalamak istediğiniz içerik olduğunda, temassız komut panelini açın ve **Ekran notu** üzerine dokunun. Mevcut ekran otomatik olarak yakalanır ve düzenleme araç çubuğu görünür.
- 2 Ekran resmi üzerine bir not yazın.
- 3 Ekran görüntüsünü paylaşın veya kaydedin. Yakalanmış ekran görüntülerini **Galeri**'de kontrol edebilirsiniz.



Bazı uygulamaları kullanırken ekran görüntüsü yakalamak mümkün değildir.

Çevir

Çevirmek istediğiniz metnin üstünde S Pen'i gezdirin. Metnin içindeki birimler de çevrilecektir.

- 1 Çevirmek istediğiniz metinler olduğunda Temassız komut panelini açın ve **Çevir** üzerine dokunun.
- 2 Ekranın en üst kısmındaki çeviri aracı panelinden dilleri seçin. Cümle simgesi (☰) veya Sözcük simgesi (T) üzerine dokunarak metni sözcükler ile cümleler arasında değiştirebilirsiniz.

- 3 S Pen'i çevirmek istediğiniz metin veya dönüştürmek istediğiniz birim üzerinde gezdirin. Çevrilmiş metin görünür. Orijinal metnin okunuşunu dinlemek için Oynat simgesi (▶) üzerine dokununuz. Seçtiğiniz dile bağlı olarak Oynat simgesi (▶) görünmeyebilir.

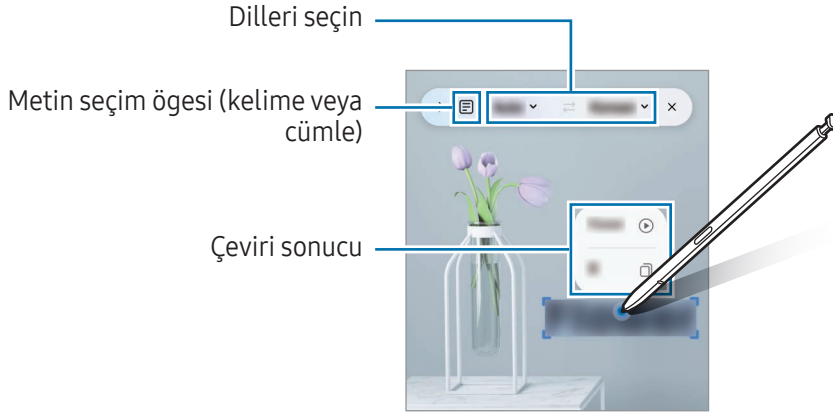

- Bu özellik bazı dilleri desteklemez.
- Bu özellik, sadece ekranda algılanabilir bir metin olduğunda kullanılabilir.

Takvime yaz

Takvim ekranına yazarak veya çizim yaparak planlarınızı hazırlayın.

Temassız komut panelini açın, **Takvime yaz**'a dokununuz ve planınızı takvime girin. Bitirdiğinizde **Kaydet**'e dokununuz.

S Pen'den metne

S Pen ile yazdığınız herhangi bir şeyi metne dönüştürmesi için cihazınızı ayarlayabilirsiniz.

- 1 **Ayarlar** ekranını açın, **Gelişmiş özellikler** → **S Pen** → **S Pen'den metne** ögesine dokununuz ve ardından tuşa dokunarak işlevi açın.



S Pen ile nasıl metin düzenleyebileceğinizi öğrenmek için **Düzenleme yapma** üzerine dokununuz.

- 2 S Pen'i kullanarak arama alanı veya adres çubuğu gibi bir metin giriş alanına yazın. El yazısı metne dönüştürülecektir.

Airview

S Pen'i ekrandaki bir ögenin üzerinde gezdirerek içeriği önizleyebilir veya bilgilere açılır pencerede erişebilirsiniz.

Bazı uygulamalarda, önizleme penceresinde İşlem tuşları görüntülenir.

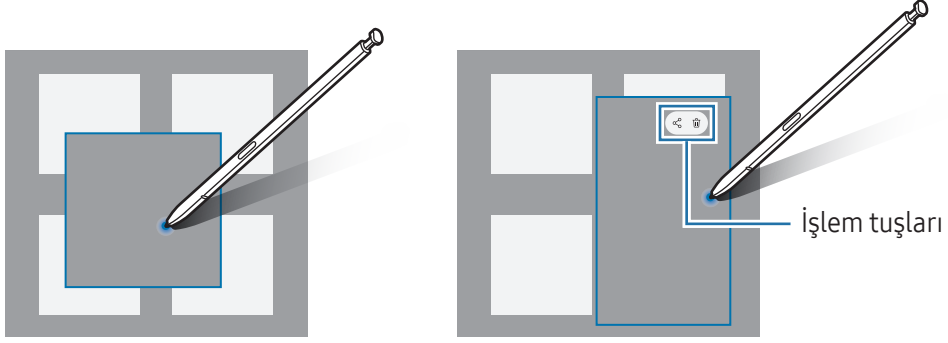

Bu özellik açılmamışsa özelliği açmak için **Ayarlar** ekranını açın, **Gelişmiş özellikler** → **S Pen** ve sonra **Airview** üzerine dokununuz.

Pen Seçimi

(S Pen ile öğeleri hızlı bir şekilde seçme)

Çoklu öğeler veya metin seçmek için S Pen tuşuna uzun basarken S Pen'i metnin veya öğe listelerinin üzerine sürükleyin. Aynı zamanda seçili öğeleri veya metni kopyalayıp başka bir uygulamaya yapıştırabilir veya bunları başkaları ile paylaşabilirsiniz.

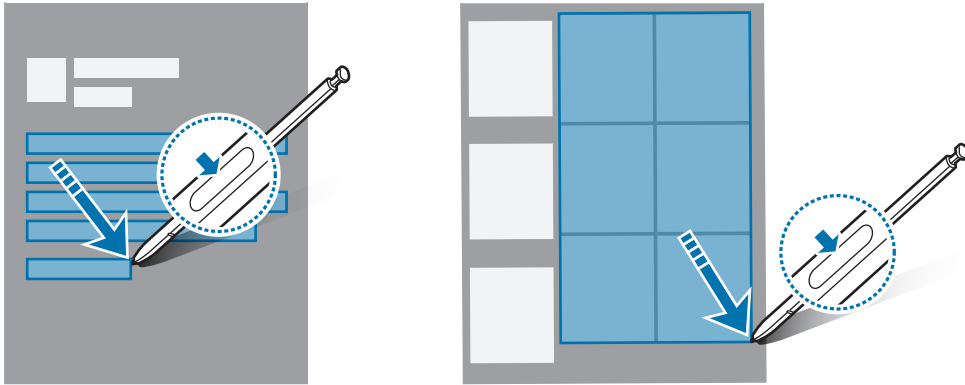

Ekran kapalı notları

Ekranı açmadan ekrana yazarak notlar oluşturabilirsiniz.

Ekran kapalıyken S Pen'i çıkarın veya S Pen tuşunu basılı tutarken ekrana çift dokununuz.

Bir not yazdıktan sonra **Kaydet** seçeneğine dokunduğunuzda veya S Pen'i yuvasına tekrar yerleştirdiğinizde, notunuz **Samsung Notes**'a kaydedilir.

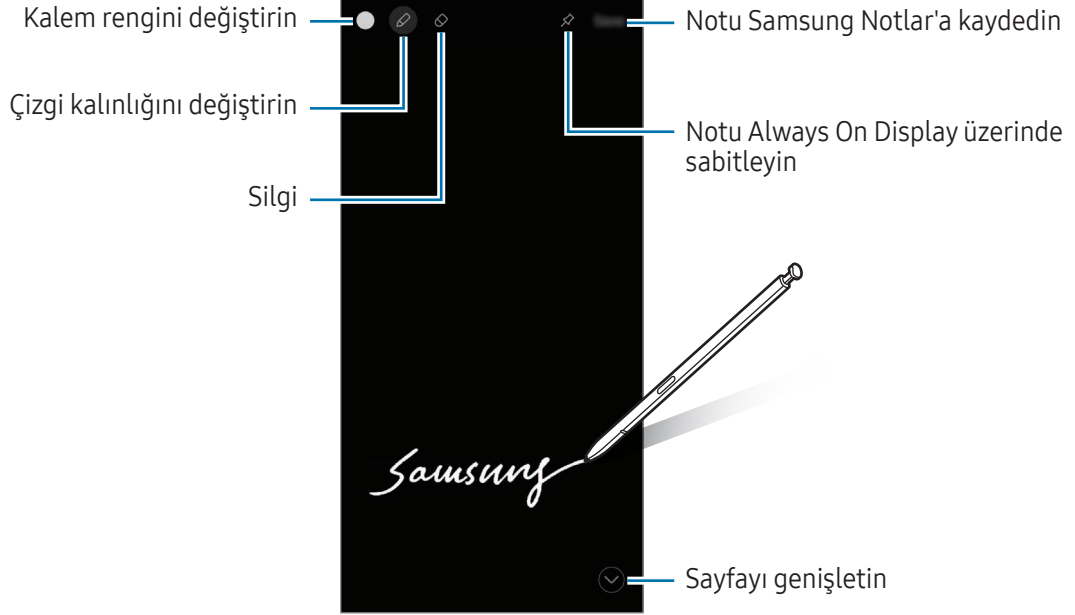

Bu özellik açılmamışsa özelliği açmak için **Ayarlar** ekranını açın, **Gelişmiş özellikler** → **S Pen** ve sonra **Ekran kapalı notları** üzerine dokununuz.

Bir notu Always On Display üzerine sabitleme

Ekran dışı bir kaydı Always On Display üzerine sabitlemek için Always On Display ekranına sabitle simgesi (📌) üzerine dokununuz. Sabitlenen not, henüz kaydedilmeyecektir.

Sabitlenen notu düzenlemek için Düzenle simgesi (✎) üzerine çift dokununuz.

Sabitlenen notu küçültmek için Küçült simgesi (↖) üzerine çift dokununuz. Not, Always On Display üzerinde Sabitlenen not simgesi (📌) olarak görüntülenir. Notu tekrar kontrol etmek için Sabitlenen not simgesi (📌) üzerine çift dokununuz.



Bir notu açtıktan sonraki belli bir süre içinde hiçbir şey yapmazsanız, not otomatik olarak küçülecektir.

Telefon

Tanıtım

Sesli ve görüntülü aramalar yapın veya bunları yanıtlayın.

Arama yapma

- 1 **Telefon** uygulamasını açın ve **Klavye** üzerine dokunun.
- 2 Bir telefon numarası girin.
- 3 Sesli arama yapmak için Sesli arama simgesi (📞) üzerine dokunun veya görüntülü arama yapmak için Görüntülü arama simgesi (📹) üzerine ya da Meet görüntülü arama simgesi (👤) üzerine dokunun.

Arama kayıtlarından veya kişi listelerinden arama yapma

Telefon uygulamasını açın, **Son aramalar** ya da **Kişiler** üzerine dokunun ve ardından bir kişi veya telefon numarası üzerinde sağa doğru kaydırarak arama yapın.

Bu özellik kapatılırsa Diğer seçenekler simgesi (⋮) → **Ayarlar** → **Diğer arama ayarları** ve ardından **Arama/ mesaj için kaydırın** tuşunun üzerine dokunarak bu işlevi açın.

Hızlı aramayı kullanma

Hızlı arama için bir numara ayarlamak üzere **Telefon** uygulamasını açın, **Klavye** → Diğer seçenekler simgesi (⋮) → **Hızlı arama numaraları** üzerine dokunun, hızlı arama numarasını seçin ve ardından bir telefon numarası ekleyin.

Bir arama yapmak için tuş takımından bir hızlı arama numarasına dokunun ve basılı tutun. 10 ve sonrasındaki hızlı arama numaraları için, numaranın ilk hanelerinin üzerine dokunun ve sonra son haneye dokunup basılı tutun.

Örneğin 123'ü bir hızlı arama numarası olarak ayarlarsanız 1'e dokunun, 2'ye dokunun ve sonra 3'e dokunup basılı tutun.

Uluslararası arama yapma

- 1 **Telefon** uygulamasını açın ve **Klavye** üzerine dokunun.
- 2 + işareti görününceye kadar **0** üzerine dokunun ve basılı tutun.
- 3 Ülke kodunu, alan kodunu ve telefon numarasını girip Ara simgesi (📞) üzerine dokunun.

Arama alma

Aramayı cevaplama

Bir arama geldiğinde Cevapla simgesini (📞) büyük dairenin dışına sürükleyin.

Aramayı reddetme

Bir arama geldiğinde, Reddet simgesini (📞) büyük dairenin dışına sürükleyin.

Gelen aramayı reddederken mesaj göndermek için **Mesaj gönder** çubuğunu yukarı sürükleyin ve göndermek için bir mesaj seçin. Hatırlatıcı simgesine (🔔) dokunup mesaj gönderirseniz bir saat sonra hatırlatıcı alabilirsiniz.

Çeşitli reddetme mesajları oluşturmak için **Telefon** uygulamasını açın ve Diğer seçenekler simgesi (⋮) → **Ayarlar** → **Hızlı reddetme mesajları** üzerine dokunun. Ekle simgesi (+) üzerine dokunun, bir mesaj girin ve ardından **Kaydet** üzerine dokunun.

Telefon numaralarını engelleme









Engelli listenize eklenen belirli numaralardan gelen aramaları engelleyin.

Telefon uygulamasını açın, Diğer seçenekler simgesi (⋮) → **Ayarlar** → **Numaraları engelle** üzerine dokunun ve engelli numaralar listesine kaydedilecek kişileri veya telefon numaralarını seçin.

Engellediğiniz numaralar sizinle iletişim kurmak istediğinde, herhangi bir bildirim almazsınız. Aramalar, arama günlüğüne kaydedilir.

 Arayan numarasını göstermeyen kişilerden gelen aramaları da engelleyebilirsiniz. **Bilinmeyen no.dan aramaları engelle** tuşuna dokunarak özelliği açın.

Aramalar esnasındaki seçenekler

- : Görüntülü aramaya geçiş yapın.
-  → **Metin araması**: Diğer taraflarla metin üzerinden iletişim kurun. Daha fazla bilgi için [Text call](#) bölümüne bakın.
-  → **Live translate**: Sesli aramalar sırasında, seçtiğiniz dile gerçek zamanlı çeviri alın. Bu özelliği kullanmak için **Telefon** uygulamasını açın, Diğer seçenekler simgesi () → **Ayarlar** → **Live translate** üzerine dokununuz ve ardından tuş üzerine dokunarak özelliği açın. Daha fazla bilgi için [Telefon aramalarını gerçek zamanlı olarak çevirme \(Call assist\)](#) bölümüne bakın.
- **Arama ekle**: İkinci bir arama yapın. İlk arama beklemeye alınır. İkinci aramayı sonlandırdığınızda, ilk arama devam ettirilir.
- **Sessiz**: Mikrofonu kapatın, böylece karşı taraf sizi duymaz.
- **Bluetooth**: Cihaza bağlıysa Bluetooth kulaklığa geçiş yapın.
- **Hoparlör**: Hoparlörü açın veya kapatın. Hoparlörü kullanırken cihazı kulaklarınızın uzağında tutun.
- **Tuş takımı / Gizle**: Tuş takımını açın ya da kapatın.
- **Daha fazla**: Ek özellikleri kullanın.
- : Mevcut aramayı sonlandırır.
- : Görüntülü aramadayken sesli aramaya geçiş yapar.
- : Cihazı, görüntülü arama yaparken insanları otomatik olarak tanıyıp izleyerek çekim açısını değiştirecek ve zoom yapacak şekilde ayarlar.
- : Görüntülü aramadayken ekranı kilitlet.
- **Efektler**: Görüntülü aramadayken çeşitli efektler uygular.
- : Görüntülü aramadayken ekran oranını değiştirir.
- **Kamera**: Görüntülü bir arama sırasında kamerayı kapatın, böylece karşı taraf sizi göremez.
- **Değiştir**: Görüntülü bir arama sırasında ön ve arka kamera arasında geçiş yapın.



Bazı özellikler iletişim operatörüne veya modele bağlı olarak kullanılamayabilir.

Call assist

Call screening

Aramalara sizin yerinize bir yapay zeka asistanı cevap vererek kişiye kim olduğunu ve neden aradığını sorar.

Bu özelliği kullanmak için **Telefon** uygulamasını açın, Diğer seçenekler simgesi (☰) → **Ayarlar** → **Call screening** üzerine dokununuz ve ardından tuş üzerine dokunarak özelliği açın. Ardından **Aramaları otomatik filtrele** üzerine dokununuz, tuş üzerine dokunarak özelliği açın ve kurulumu tamamlamak için ekrandaki talimatları uygulayın.

Bir arama geldiğinde, arayana otomatik bir sesli mesaj dinletilir ve arayanın söyledikleri kaydedilir.

Devam eden bir aramanın içeriğini gerçek zamanlı olarak kontrol etmek istiyorsanız bildirim panelini açın ve arama bildirimine dokununuz. Ayrıca aramayı cevaplayabilir veya metin aramasına geçebilirsiniz.

Arama bittikten sonra arayanın bıraktığı mesajı kontrol etmek için **Telefon** uygulamasını açın, **Son aramalar** üzerine dokununuz ve ardından aramayı seçin. Aramaların yanında Arama filtreleme simgesi (📞) görüntülenir.

Text call

Diğer taraflarla metin üzerinden iletişim kurun.

Bu özelliği kullanmak için **Telefon** uygulamasını açın, Diğer seçenekler simgesi (☰) → **Ayarlar** → **Text call** üzerine dokununuz ve ardından tuş üzerine dokunarak özelliği açın. Sesli arama yaparken veya bir arama sırasında Yardım simgesi (👤) → **Metin araması** üzerine dokununuz.

Arama bağlandığında diğer tarafa otomatik olarak bir sesli selamlama iletilir ve diğer tarafın söyledikleri ekranınızda metin olarak görüntülenir.

Hızlı yanıt listesinden bir yanıt seçer veya metin girerseniz bunlar diğer tarafa sesli olarak iletilir.

Sesli aramaya geçmek için Sesli aramaya geç simgesi (📞) üzerine dokununuz.

Ayarları değiştirmek için **Telefon** uygulamasını açın ve Diğer seçenekler simgesi (☰) → **Ayarlar** → **Text call** üzerine dokununuz.

Live translate

Sesli aramalar sırasında, seçtiğiniz dile gerçek zamanlı çeviri alın. Daha fazla bilgi için [Telefon aramalarını gerçek zamanlı olarak çevirme \(Call assist\)](#) bölümüne bakın.

Kişiler

Tanıtım

Yeni kişiler oluşturun veya cihazdaki kişileri yönetin.

Kişi ekleme

Yeni kişi oluşturma

- 1 **Kişiler** uygulamasını açın ve Oluştur simgesi (+) üzerine dokunun.
- 2 Bir depolama konumu seçin.
Bu özelliği ilk kez kullanırken, varsayılan depolama konumunu ayarlayabilirsiniz. Varsayılan depolama konumunu değiştirmek için, Diğer seçenekler simgesine (⋮) → **Ayarlar** → **Varsayılan depolama konumu** ögesine dokunun ve dilediğiniz konumu seçin.
- 3 İletişim bilgilerini girin ve **Kaydet** üzerine dokunun.

Kişileri içeri aktarma

Diğer depolama alanlarındaki kişileri içeri aktararak cihazınıza ekleyin.

- 1 **Kişiler** uygulamasını açın ve Diğer seçenekler simgesi (⋮) → **Ayarlar** → **Kişileri içe aktar** üzerine dokunun.
- 2 **Kişileri içe aktarmak için** ekrandaki talimatları uygulayın.

Kişileri web hesaplarınızla senkronize etme

Cihazınızdaki kişileri, web hesaplarınıza (örneğin, Samsung account'unuz) kaydedilmiş çevrimiçi kişilerle senkronize edin.

- 1 **Ayarlar** ekranını açın, **Hesaplar ve yedekleme** → **Hesapları yönet** üzerine dokunun ve senkronize edilecek hesabı seçin.
- 2 **Hesabı eşitle** üzerine ve **Kişiler** tuşunun üzerine dokunarak özelliği açın.

Kişi arama

Kişiler uygulamasını açın. Kişiler listesinin en üstündeki Arama simgesi (🔍) üzerine dokunun ve arama kriterini girin.

Kişilerden birinin profil resmine dokunun. Ardından aşağıdaki eylemlerden birini gerçekleştirin:

- 📞 : Bir sesli arama yapın.
- 💬 : Bir mesaj yazın.
- 📺 / 📷 : Bir görüntülü arama yapın.
- ✉️ : Bir e-posta yazın.

Kişileri silme

- 1 **Kişiler** uygulamasını açın ve Diğer seçenekler simgesi (⋮) → **Seç** üzerine dokunun.
- 2 Kişileri seçip **Sil** üzerine dokunun.

Kişileri tek tek silmek için kişi listesinde bulunan kişilerden birinin profil resmine dokunun ve ardından **Daha fazla** → **Sil** üzerine dokunun.

Kişileri paylaşma

Çeşitli paylaşım seçeneklerini kullanarak kişilerinizi başkalarıyla paylaşabilirsiniz.

- 1 **Kişiler** uygulamasını açın ve Diğer seçenekler simgesi (⋮) → **Seç** üzerine dokunun.
- 2 Kişileri seçip **Paylaşım aç** üzerine dokunun.
- 3 Paylaşılacak iletişim bilgilerini seçip **Bitti** üzerine dokunun.
- 4 Bir paylaşım yöntemi seçin.

Gruplar oluşturma

Aile veya arkadaşlar gibi gruplar ekleyebilir ve de kişileri gruplara göre yönetebilirsiniz.

- 1 **Kişiler** uygulamasını açın ve **Gruplar** → Oluştur simgesi (+) üzerine dokunun.
- 2 Bir grup oluşturmak için ekrandaki talimatları uygulayın.

Yinelenen kişileri birleştirme

Kişi listenizde iki kez kaydedilmiş kişiler varsa, kişi listenizi düzenlemek için bu kayıtları birleştirin.

- 1 **Kişiler** uygulamasını açın ve Diğer seçenekler simgesi (☰) → **Ayarlar** → **Aynı kişileri birleştir** üzerine dokununuz.
- 2 Kişileri işaretleyin ve **Birleştir** üzerine dokununuz.

Profilinizi ayarlama

Profil resminizi ve profil kartınızı ayarlayabilirsiniz.

- 1 **Kişiler** uygulamasını açın ve profiliniz üzerine dokununuz.
- 2 **Profil kartı oluştur** üzerine dokununuz.
- 3 Profil kartınızı ayarlamak için ekrandaki talimatları uygulayınız.
Profil kartı için seçtiğiniz resmi profil resminiz olarak da kullanmak için **Profil kartı** ve **Fotoğraf** onay kutusunu işaretleyiniz.
- 4 Profil resminizi değiştirmek için, profil resmine dokununuz ve **Düzenle** üzerine dokununuz.
- 5 Profil resminizi ayarlamak için ekrandaki talimatları uygulayınız.

Profilinizi paylaşma

Kişiler, onları aradığınızda veya kişi bilgilerinizi kontrol ettiklerinde profilinizi görüntüleyebilir.

- 1 **Kişiler** uygulamasını açın ve profiliniz üzerine dokununuz.
- 2 **Profil kartı ve fotoğraf** üzerine dokununuz ve açmak için **Profil kartı ve fotoğraf paylaşımı** tuşuna dokununuz.

Kamera

Tanıtım

Çeşitli modları ve ayarları kullanarak fotoğraf ve video çekin.

Kamera etiketi

- Diğer kişilerin fotoğraflarını veya videolarını izinlerini almadan çekmeyin.
- Kanunen yasak olan durumlarda fotoğraf veya video çekmeyin.
- Diğer kişilerin gizliliğini ihlal edebileceğiniz yerlerde fotoğraf veya video çekmeyin.

Fotoğraf çekme

1 Kamera uygulamasını açın.

Uygulamayı, Yan tuşa iki kez basarak veya Kamera simgesini (📷) kilitli ekranda sola sürükleyerek de açabilirsiniz.



- Ekran kilidi yöntemi ayarlandığında **Kamera** uygulaması kilit ekranından açılırsa veya ekran kapalıysa bazı kamera özellikleri kullanılamaz.
- Kamera kullanılmadığında otomatik olarak kapanır.
- Bazı yöntemler iletişim operatörüne veya modele bağlı olarak kullanılamayabilir.

2 Kameranın odaklanacağı yerde önizleme ekranında görüntüye dokunun.

Fotoğrafların parlaklığını ayarlamak için dairesel çerçevenin üzerinde veya altında görünen ayar çubuğunu sürükleyin.

- 3 Fotoğraf çekmek için Fotoğraf çek simgesi (○) üzerine dokunun. Çekim modunu değiştirmek için çekim modları listesini sola veya sağa sürükleyin ya da önizleme ekranında sola veya sağa kaydırın.

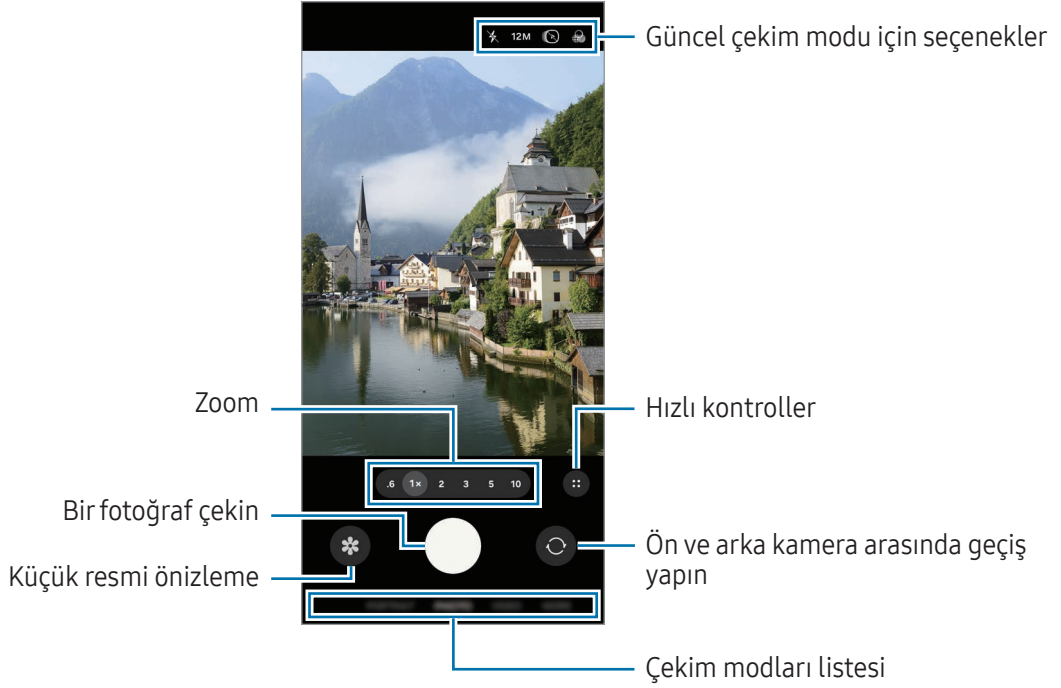

- Önizleme ekranı çekim modu ve hangi kameranın kullanıldığına göre değişebilir.
- Subje yakınsa odak net olmayabilir. Fotoğraf veya videoları uygun bir mesafeden çekin.
- Çektiğiniz fotoğraflar bulanık görünüyorsa kamera merceğini temizleyip tekrar deneyin.
- Lensin hasarlı veya kirlili olmadığından emin olun. Aksi halde cihaz, yüksek çözünürlük gerektiren bazı modlarda doğru çalışmayabilir.
- Cihazınızın kamerası geniş açılı bir lense sahiptir. Geniş açılı fotoğraflarda veya videolarda küçük bozulmalar oluşabilir ve cihazın performans sorunu olduğunu göstermez.
- Cihaz hava sıcaklığında ani değişikliklere maruz kalırsa, kamera kapağının dışındaki ve içindeki sıcaklık farkı nedeniyle kamera buğulanabilir veya kamera üzerinde yoğunlaşma olabilir. Kamerayı kullanmaya karar verirken bu tür durumlardan kaçınmaya çalışın. Buğulanma meydana gelirse, fotoğraf çekmeden veya video kaydetmeden önce kameranın oda sıcaklığında doğal yollarla kurumasını bekleyin, aksi takdirde sonuçlar bulanık görünebilir.
- Bu görüntü modele bağlı olarak kullanılamayabilir.

Kamera tuşunu kullanma

- Video çekmek için kamera tuşuna dokunup basılı tutun.
- Kamera tuşunu Kilit simgesine (🔒) sürükleyerek düğmeyi basılı tutmadan video kaydedebilirsiniz.
- Çoklu çekim yapmak için kamera tuşunu ekranın kenarına kaydırın ve bekletin.
- Başka bir kamera tuşu eklerseniz, bunu ekranın herhangi bir yerine taşıyabilir ve daha rahat fotoğraf çekebilirsiniz. Önizleme ekranında Hızlı kontroller simgesi (⋮) → Ayarlar simgesi (⚙️) → **Çekim yöntemleri** üzerine ve **Yüzen Deklanşör tuşu** üzerine dokunup özelliği açın.

Çekim modları listesini düzenleme

Çekim modları listesini düzenlemek için, listede **DAHA FAZLA** üzerine dokunun, **Düzenle** üzerine dokunun ve ardından modları istediğiniz yere sürükleyin.

Zoom özelliklerini kullanma

Arka kamerayı kullanarak yakınlaştırmak veya uzaklaştırmak için, önizleme ekranında istenen yakınlaştırma simgesini seçin.

İstenen yakınlaştırma seviyesini, yakınlaştırma simgesine dokunduğunuzda görüntülenen yakınlaştırma seviyesi listesinden de seçebilirsiniz.

Yakınlaştırmayı daha ayrıntılı olarak ayarlamak için önizleme ekranında yakınlaştırma simgesini sürükleyin, cımbız hareketi yapın veya iki parmağınızı birbirinden ayırın.

Zoom oranı belirli bir miktarı aşarsa görüntü üzerinde nereyi yakınlaştırdığınızı göstermek için zoom kılavuz haritası görünür.

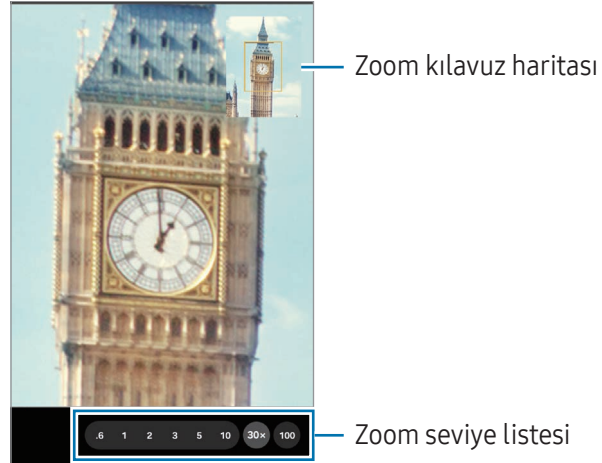

Bazı özellikler modele bağlı olarak kullanılamayabilir.

Odak (AF) ve pozlamanın (AE) kilitlemesi









Subjelerdeki veya ışık kaynaklarındaki değişikliklere göre kameranın otomatik olarak ayarlama yapmasını önlemek için odağı veya pozlamayı belirli bir alana kilitleyebilirsiniz.



Odak alanına dokunup basılı tutun. AF/AE karesi alan üzerinde gözükür ve odak ile pozlama ayarı kilitletir. Bu ayar fotoğraf çekiminden sonra bile kilitli kalmaya devam eder.

 Bu özellik çekim moduna bağlı olarak kullanılamayabilir.

Güncel çekim modu için seçenekler

Önizleme ekranında aşağıdaki seçenekleri kullanın. Daha fazla seçenek kullanmak için Hızlı kontroller simgesi (⋮) üzerine dokunun.

-  : Flaşı açın veya kapatın.
- **12M**: Fotoğraflar için bir çözünürlük seçin.
-  : Hareketli fotoğraf özelliğini açın veya kapatın. Bunu açarsanız kamera tuşuna dokunmadan önceki veya hem önceki hem de sonraki birkaç saniye içinde bir video klip de çekilir.
-  : Bir filtre efekti uygulayın.
-  : Süper dengeli özelliğini açın veya kapatın.
-  : **PORTRE** modunda, ışık yoğunluğunu ayarlayın. Bu seçenek, seçilen arka plan efektine bağlı olarak kullanılamayabilir.
-  : Hiper geçiş videoları için bir kare hızı seçin.
- **FHD 30 / FHD 240 / FHD**: Videolar için bir çözünürlük seçin.
-  : HDR özelliğini açın veya kapatın. Bu özelliği açtığınızda daha geniş renk ve kontrast aralığına sahip 10 bit HDR videolar kaydedebilirsiniz.
-  : Bir ölçekleme yöntemi seçin. Bu, ışık değerlerinin nasıl hesaplandığını belirler. **Orta ağırlıklı ölçüm** (⊙) çekimin pozlamasını hesaplamak için çekimin orta kısmındaki ışığı kullanır. **Matris ölçümü** (⊕) tüm sahnenin ortalamasını alır. **Nokta ölçümü** (⊙) çekimin pozlamasını hesaplamak için çekimin orta alanında yoğunlaşmış bir alana gelen ışığı kullanır.
-  : **PRO VIDEO** modunda hangi yönden gelen sesi daha yüksek bir seviyede kaydetmek istediğinizi seçin. Bir USB veya Bluetooth mikrofonu, cihazınıza bağlayarak da kullanabilirsiniz.

-  : **PRO** veya **PRO VİDEO** modunda, pozlama izleme seçeneğini değiştirin. Önizleme ekranında desen ya da renkle aşırı pozlanmış veya az pozlanmış seviyeleri görüntülemek için bir seçenek belirleyin.
-  : Video kaydetme özelliğini açın veya kapatın. Bu özelliği açtığınızda düzenleme sırasında daha fazla esneklik için daha geniş dinamik aralıklı videolar kaydedebilirsiniz.
-  : **YİYECEK** modunda çerçeve içindeki bir subjeye odaklayın ve çerçeve dışındaki görüntüyü bulanıklaştırın.



Mevcut seçenekler, modele veya çekim moduna bağlı olarak farklılık gösterebilir.

Fotoğraf modu

Kamera, çevrede bulunan subjelere göre çekim seçeneklerini otomatik olarak ayarlar.

Fotoğraf çekmek için çekim modları listesinde **FOTOĞRAF** ögesine ve ardından Fotoğraf çek simgesi (○) üzerine dokununuz.

Çözünürlüğü değiştirme

Yüksek çözünürlüklü fotoğraflar çekebilirsiniz.

Çekim seçeneklerinde çözünürlüğü istediğiniz şekilde değiştirmek için **12M** ögesine dokununuz ve bir fotoğraf çekin.



Çözünürlük, modele göre farklılık gösterebilir.

Çekim önerileri

Kamera, subjeliniz pozisyonunu ve açısını tanıyarak fotoğraf için ideal kompozisyonu oluşturur.

Önizleme ekranında Hızlı kontroller simgesi (⋮) → Ayarlar simgesi (⚙️) üzerine ve **Çekim önerileri** üzerine dokunup özelliği açın.

1 Çekim modları listesinde, **FOTOĞRAF** üzerine dokununuz.

Önizleme ekranında bir kılavuz görüntülenir.

2 Kılavuzu subje üzerine getirin.

Kamera, kompozisyonu tanıyarak ve önerilen kompozisyon önizleme ekranında görüntülenir.

- 3 Cihazı, kılavuz önerilen kompozisyonla eşleşecek şekilde hareket ettirin. İdeal kompozisyon yakalandığında kılavuz sarı renge döner.
- 4 Fotoğraf çekmek için Fotoğraf çek simgesi (○) üzerine dokununuz.

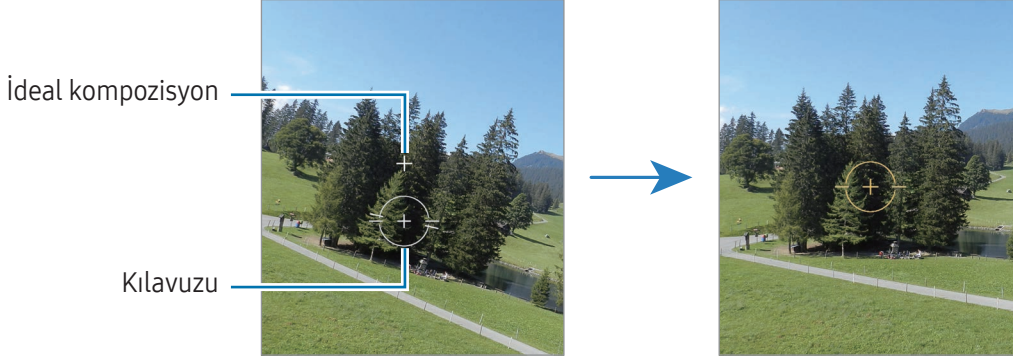

Selfie çekme

Ön kamera ile otoportre çekebilirsiniz.

- 1 Önizleme ekranında, otoportreler için ön kameraya geçmek amacıyla parmağınızı yukarı veya aşağı kaydırın veya Ön kameraya geç simgesi (🔄) üzerine dokununuz.
- 2 Ön kamera merceğine bakın.
Manzaranın ya da insanların geniş açılı çekimi ile kendi portrenizi çekmek için Geniş açılıya geç simgesi (👤) üzerine dokununuz.
- 3 Fotoğraf çekmek için Fotoğraf çek simgesi (○) üzerine dokununuz.

Net yakın çekim fotoğraflar çekme (Galaxy S26 Ultra)

Objenizin net yakın çekim fotoğraflarını çekin.

- 1 Önizleme ekranında **1x** üzerine dokununuz.
- 2 Kamerayı konuya yaklaştırın.
- 3 Odak iyileştirici açık simgesi (🌸) görüldüğünde fotoğraf çekmek için Fotoğraf çek simgesi (○) üzerine dokununuz.



Bu özellik açılmamışsa Odak iyileştirici kapalı simgesi (🌸) üzerine dokunarak açın.

Belgeleri veya metinleri tarama

Belgeleri veya metinleri tarayabilirsiniz.

- 1 Çekim modları listesinde, **FOTOĞRAF** üzerine dokunun.
- 2 Kamerayı nesneye doğru yönlendirip **Tara** üzerine dokunun.
Tara yalnızca bir belge veya metin algılandığında görünür.
 - Tarama alanını değiştirmek için Ayarla simgesi (⊕) üzerine dokunun.
 - Filtre efektini değiştirmek için Filtre simgesi (⊗) üzerine dokunun.
 - Kaldırma seçeneklerini kullanmak için Kaldır simgesi (⊖) üzerine dokunun.
- 3 **Kaydet** üzerine dokunun.

Video modu

Kamera, çevrede bulunan subjelere göre çekim seçeneklerini otomatik olarak ayarlar.

- 1 Video çekmek için çekim modları listesinde **VIDEO** üzerine ve ardından Kaydı başlat (●) üzerine dokunun.
 - Kayıt sırasında ön ve arka kameralar arasında geçiş yapmak için önizleme ekranında yukarı veya aşağı kaydırın veya Ön kameraya geç simgesi (⊙) üzerine dokunun.
 - Kayıt sırasında videodan bir görüntü yakalamak için Yakala simgesi (○) üzerine dokunun.
 - Video kaydederken belirli bir yönden gelen sesi daha yüksek bir ses seviyesinde kaydetmek için, kamerayı o yöne doğru tutun ve yakınlaştırmayı ayarlayın. Bu özellik açık değilse açmak için önizleme ekranında (⋮) → Ayarlar simgesi (⚙️) → **Ses seçenekleri** ve ardından **Mikrofonla yakınlaştırma** tuşu üzerine dokunun.
- 2 Videoyu kaydetmeyi durdurmak için Kaydı durdur simgesi (■) üzerine dokunun.

 Optik zoom, ışığın yetersiz olduğu ortamlarda çalışmayabilir.

Çözünürlüğü değiştirme

En fazla 8K çözünürlüğe sahip yüksek çözünürlüklü videolar kaydedebilirsiniz.

Çekim seçeneklerinde çözünürlüğü istediğiniz şekilde değiştirmek için FHD 30 fps simgesi (FHD 30) üzerine dokunun ve bir video kaydedin.

Bir video kaydetmeyi tamamladıktan sonra videoyu **Galeri** uygulamasında görüntüleyin. Beğendiğiniz bir karede Yakala simgesi (⊙) üzerine dokunursanız, o kare bir fotoğraf olarak kaydedilir.

Videoları sabitleme (Süper dengeli)

Video kaydederken çok fazla titreme oluyorsa videonun daha iyi sabitlenmesi için Süper dengeli özelliğini kullanın.

Çekim modları listesinde **VIDEO** üzerine dokunun, Süper dengeli simgesi (🚫) → Süper dengeli açık simgesi (🚫) veya yatay kilitte birlikte Süper dengeli simgesi (🚫) üzerine dokunun ve ardından bir video kaydedin.

Otomatik kadrajlama özelliğini kullanma

(İnsanları izleyerek çekim açısını değiştirme ve zoom yapma)

Video kaydederken insanları otomatik olarak tanıyıp izleyerek cihazı çekim açısını değiştirecek ve zoom yapacak şekilde ayarlayabilirsiniz.

Çekim modları listesinde **VIDEO** üzerine dokunun, Hızlı kontroller simgesi (⋮) → Otomatik kadrajlama simgesi (👤) üzerine dokunarak özelliği açın ve sonra video kaydedin.

Çekim açısını izleyip ayarlamak ve seçilen bir kişiyi yakınlaştırmak için kişinin etrafında görüntülenen çerçeveye dokunun. İzlemeyi kapatmak için çerçeveye tekrar dokunun.

Çift kayıt özelliğini kullanma

Aynı anda iki kamerayla video kaydedin. Her bir kameranın videolarını ayrı ayrı kaydedebilir ve düzenleyebilirsiniz. Ayrıca videoları, bölünmüş görünüm veya resim içinde resim gibi çeşitli biçimlerde oynatabilirsiniz.

Çekim modları listesinde **VIDEO** → Hızlı kontroller simgesi (⋮) → Çift kayıt simgesi (📹) üzerine dokunun. Ardından Resim içinde resim görünümü simgesi (📹) veya Bölünmüş görünüm simgesi (📺) üzerine dokunun ve bir video kaydedin.

Resim içinde resim görünümü simgesini (📹) seçtiğinizde resim içinde resim penceresinin boyutunu veya konumunu değiştirebilirsiniz.

Kameraların videolarını ayrı ayrı kaydetmek istiyorsanız Hızlı kontroller simgesi (⋮) → Ayarlar simgesi (⚙️) → İkili kayıtlar → **Ayrı dosyalara kaydet** üzerine dokunun.

Portre modu/Portre video modu

Portre modunu veya Portre video modunu kullanarak arka planın bulanık ancak subjenin net bir şekilde görüldüğü fotoğraf veya videolar yakalayabilirsiniz. Ayrıca bir arka plan efekti uygulayabilir ve bu efekti fotoğraf çektikten sonra düzenleyebilirsiniz.

- 1 Çekim modları listesinden **PORTRE** veya **DAHA FAZLA** → **PORTRE VIDEO** üzerine dokununuz.
- 2 Portre simgesi (👤) üzerine dokununuz ve istediğiniz bir arka plan efekti seçin ya da ayarlama çubuğunu sürükleyerek arka plan efektinin yoğunluğunu değiştirin.
- 3 Önizleme ekranında **Hazır** ifadesi görüntülediğinde Fotoğraf çek simgesi (📷) üzerine dokunarak bir fotoğraf çekin veya Kaydı başlat simgesi (🔴) üzerine dokunarak bir video kaydedin.



- Mevcut seçenekler çekim moduna bağlı olarak farklılık gösterebilir.
- Bu özelliği yeterli ışık bulunan yerlerde kullanın.
- Arka planı bulanıklaştırma özelliği aşağıdaki durumlarda tam olarak uygulanamayabilir:
 - Cihaz veya subje hareket ederse.
 - Subje ince veya saydamsa.
 - Subje arka planla benzer renkteyse.
 - Subje veya arka plan düzse.

Pro modu/Pro video modu

Pozlama değeri ve ISO değeri gibi çeşitli çekim seçeneklerini manuel olarak ayarlayarak fotoğraflar ya da videolar çekin.

Çekim modları listesinde, **DAHA FAZLA** → **PRO** ya da **PRO VIDEO** üzerine dokununuz. Seçenekleri belirleyin ve ayarları özelleştirin, ardından fotoğraf çekmek için Fotoğraf çek simgesi (📷) üzerine dokununuz veya video kaydetmek için Kaydı başlat simgesi (🔴) üzerine dokununuz.

Herhangi bir seçeneğin bilgilerini kontrol etmek isterseniz Seçilen ayar simgesi hakkında simgesi (i) üzerine dokununuz. Belirlediğiniz seçenekleri sıfırlamak için Sıfırla simgesi (🔄) üzerine dokununuz.

Çözünürlüğü değiştirme

En fazla 8K çözünürlüğe sahip yüksek çözünürlüklü videolar kaydedebilirsiniz.

Çekim seçeneklerinde çözünürlüğü istediğiniz şekilde değiştirmek için FHD 30 fps simgesi (FHD 30) üzerine dokunun ve bir video kaydedin.

Bir video kaydetmeyi tamamladıktan sonra videoyu **Galeri** uygulamasında görüntüleyin. Beğendiğiniz bir karede Yakala simgesi (📸) üzerine dokunursanız, o kare bir fotoğraf olarak kaydedilir.

Pozlama alanını ve odaklama alanını ayırma

Pozlama alanını ve odaklama alanını ayırabilirsiniz.

Önizleme ekranı üzerine dokunup basılı tutun. AF/AE çerçevesi ekranda belirecek. Çerçeveyi odak alanı ile pozlama alanını ayırmak istediğiniz yere sürükleyin.

Yiyecek modu

Yiyecekler fotoğraflarınızda daha canlı renklere çıkar.

- 1 Çekim modları listesinde, **DAHA FAZLA** → **YİYECEK** üzerine dokunun.
Ekranda bir çerçeve belirir ve çerçevenin dışındaki alan bulanıklaşır.
- 2 Çerçeveyi yeniden boyutlandırmak için çerçevenin bir kenarını sürükleyin.
İstediğiniz alana dokunun veya çerçeveyi taşımak için sürükleyin.
- 3 Hızlı kontroller simgesi (⋮) → Renk sıcaklığı simgesi (🌡️) üzerine dokunun ve renk sıcaklığını ayarlamak için ayar çubuğunu sürükleyin.
- 4 Fotoğraf çekmek için Fotoğraf çek simgesi (📷) üzerine dokunun.

Panorama modu

Panorama modunu kullanarak bir dizi fotoğraf çekin ve ardından geniş bir sahne oluşturmak için bunları birleştirin.

- 1 Çekim modları listesinde, **DAHA FAZLA** → **PANORAMA** üzerine dokunun.
- 2 Fotoğraf çek simgesi (○) üzerine dokunun ve cihazı yavaşça bir yönde hareket ettirin. Görüntüyü kameranın vizöründe çerçeve içerisinde tutun. Önizleme görüntüsü kılavuz çerçevenin dışındaysa veya cihazı hareket ettirmiyorsanız, cihaz fotoğraf çekmeyi otomatik olarak durduracaktır.
- 3 Fotoğraf çekmeyi durdurmak için Bitti simgesi (■) üzerine dokunun.

 Boş gökyüzü veya düz bir duvar gibi belirsiz arka planların fotoğrafını çekmekten kaçının.

Ağır çekim modu

Ağır çekimde görüntülemek için bir video kaydedin. Ağır çekimde oynatmak için videolarınızın bölümlerini belirleyebilirsiniz.

- 1 Video çekmek için çekim modları listesinde **DAHA FAZLA** → **AĞIR ÇEKİM** üzerine ve Kaydı başlat simgesi (●) üzerine dokunun.
- 2 Kaydı bitirdiğinizde durdurmak için Kaydı başlat simgesi (■) üzerine dokunun.
- 3 Önizleme ekranındayken, önizleme küçük resmi üzerine dokunun. Videonun hızlı bölümü, ağır çekim bölümü olarak ayarlanacak ve video oynamaya başlayacaktır. Videoya bağlı olarak maksimum iki ağır çekim bölümü oluşturulacaktır. Ağır çekim bölümünü düzenlemek için Düzenle simgesi (✎) → Hız simgesi (⚙️) üzerine dokunun ve bölümün düzenleme çubuğunu sola veya sağa sürükleyin.

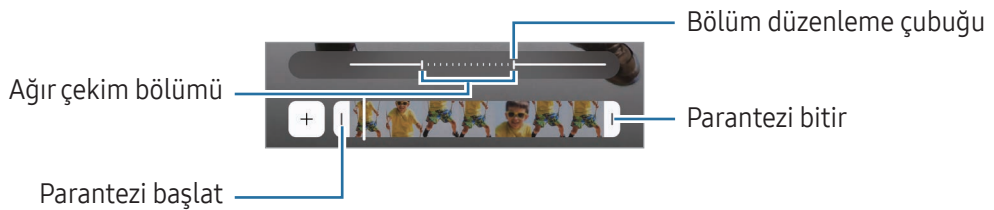

Hiper geçiş modu

Hareket eden insanlar veya arabalar gibi sahneleri kaydedin ve hızlı çekim videolar olarak görüntüleyin.

- 1 Çekim modları listesinde, **DAHA FAZLA** → **HİPER GEÇİŞ** üzerine dokununuz.
- 2 Hız simgesi (AUTO) üzerine dokununuz ve bir kare hızı seçeneği seçin.
 - Kare hızını **AUTO** olarak ayarlarsanız cihaz, kare hızını sahnenin değişen hızına göre otomatik olarak ayarlayacaktır.
 - Yıldız izlerini kaydetmek istiyorsanız kare hızını Gece üç yüz kat daha hızlı simgesi (↗300) üzerine ve Yıldız izleri simgesi (★) üzerine dokununuz.
- 3 Kayıt işlemini başlatmak için Kaydı başlat simgesi (●) üzerine dokununuz.
- 4 Kayıt işlemini bitirmek için Kaydı durdur simgesi (■) üzerine dokununuz.

 Çekim seçeneklerinde Hız simgesi (AUTO) → Gece on beş kat daha hızlı simgesi (↘15) veya Gece kırk beş kat daha hızlı simgesi (↘45) üzerine dokunarak gece hiper geçiş özelliğini kullanabilirsiniz. Bu özellik, hareket halindeki araçlardan ışığın da hareket ediyor gibi görüldüğü fotoğraflar çekmek için kullanışlıdır.

Kamera ayarlarını özelleştirme

Önizleme ekranında Hızlı kontroller simgesi (⋮) → Ayarlar simgesi (⚙️) üzerine dokununuz. Bazı seçenekler, çekim moduna bağlı olarak kullanılamayabilir.

Akıllı özellikler

- **Tarama:** Cihazı, önizleme ekranından belgeleri, metinleri veya QR kodlarını tarayacak şekilde ayarlayın.
- **Çekim önerileri:** Cihazı, subjeyizin pozisyonunu ve açısını tanıyarak fotoğraf için ideal kompozisyonu oluşturacak şekilde ayarlayın.
- **Fotoğraf geliştirici**
 - **Kaliteyi önceliklendir / Dengeli / Hızı önceliklendir:** Bir kalite seçeneği belirleyin.
 - **Sahne algılama:** Subjeye veya sahneye bağlı olarak renkleri ayarlamak ve optimize edilmiş efekti otomatik olarak uygulamak için cihazı ayarlayın.
- **Özelleştirilmiş filtreler:** Galeri uygulamasından istediğiniz renk tonuna sahip bir görsel kullanarak kendi filtrenizi oluşturun.

Fotoğraflar

- **Fotoğraf biçimi:** Fotoğrafları nasıl kaydetmek istediğinizi seçin.
 - **Yüksek verimli fotoğraflar:** Yüksek Verimli Görüntü Biçiminde (HEIF) fotoğraf çekin.
 - **Profesyonel mod foto. biçimi:** Pro modunda çekilmiş fotoğrafları kaydetmek için dosya formatını seçin. JPEG dosyaları fotoğrafları sıkıştırır ve depolama alanında daha az yer kaplar. RAW dosyaları (DNG dosya formatı), en iyi görüntü kalitesi için bir fotoğrafın tüm verilerini saklar ve fotoğrafları sıkıştırılmamış olarak kaydeder ancak bunlar depolama alanında daha çok yer kaplar. **RAW ve JPEG biçimi** seçtiğinizde her fotoğraf DNG ve JPG olmak üzere iki farklı biçimde kaydedilir.
- **Filigran:** Fotoğraf çekerken filigran ekleyin.
- **Hareketli fotoğraflar:** Kamera tuşuna dokunmadan önceki veya hem önceki hem de sonraki birkaç saniye içinde bir video klip çekmeye ayarlayın. Ses geri bildirimini seçeneklerini de ayarlayabilirsiniz.

Videolar

- **Video biçimi**
 - **HEVC (yüksek verimlilik) / H.264 (en uyumlu):** Video biçimini seçin.
 - **Yüksek bit hızlı videolar:** Videoların bit hızını artırın. Bu özelliği kullanırsanız dosya boyutu normal videolardan daha büyük olabilir.
 - **HDR:** Önizleme ekranına HDR seçeneği ekleyin.
 - **Log:** Önizleme ekranına log video seçeneği ekleyin.
 - **APV:** Önizleme ekranına APV seçeneği ekleyin. Bu özelliği açtığınızda, Advanced Professional Video (APV) codec'ini kullanarak sinematik kalitede videolar kaydedebilir ve düzenleyebilirsiniz.
- 
 - HEVC videolarını başka cihazlarda oynatamaz ya da çevrimiçi olarak paylaşamazsınız.
 - Bazı çekim modlarında HEVC formatında video kaydedemezsiniz.
 - HDR videoyu doğru şekilde oynatmak için cihaz, HDR özelliğini desteklemelidir.
- **Otomatik FPS:** Düşük ışık koşullarında kare hızını otomatik optimize ederek daha parlak videolar çekmek için cihazınızı ayarlayın.
- **Video sabitleme:** Video çekerken kameranin sallanması nedeniyle oluşan bulanık görüntüyü azaltmak veya gidermek için sarsıntı önlemeyi açın.

- **İkili kayıtlar:** Çift kayıt işlevinin kaydetme seçeneğini değiştirin.
- **Ses seçenekleri**
 - **Mikrofonla yakınlaştırma:** Bir video kaydederken, yakınlaştırma yapılan yönden gelen sesleri daha yüksek ses seviyesinde kaydedebilirsiniz.
 - **360 derece ses kaydı:** 360 ses kaydı özelliğini destekleyen Bluetooth kulaklıklar kullanarak daha sürükleyici 3D ses videoları kaydedebilirsiniz.
 - **Ses oynatma:** Video kaydederken duraklatmadan medya oynatabilirsiniz. 360 ses kaydı özelliği açıkken medya duraklatılır.
- **Harici depolamaya kaydet:** Videoları, bağlı harici depolama alanına kaydedin.

Genel

- **Otomatik odak takibi:** Cihazı seçilen subjeyi izleyecek ve otomatik olarak odaklanacak şekilde ayarlayın. Önizleme ekranında bir subjeye seçtiğinizde, subjeye hareket ediyorsa ya da kameranın pozisyonunu değiştirdiyseniz bile cihaz subjeye odaklanır.
 - ✎ Bir subjeyi izlenmesi aşağıdaki durumlarda başarısız olabilir:
 - Subjeye çok büyük ya da küçükse.
 - Subjeye çok fazla hareket ediyorsa.
 - Subjeye arkadan aydınlatılmışsa ya da karanlık bir yerde çekim yapıyorsanız.
 - Subjeye renkleri veya örnekler ve arka plan aynıysa.
 - Subjeye gölgeli yerler gibi yatay desenler varsa.
 - Kamera aşırı sallanıyorsa.
 - Video çözünürlüğü yüksekse.
 - Optik zoom kullanarak yakınlaştırma ve uzaklaştırma yapılıyorsa.
- **Kompozisyon rehberi:** Subjeleri seçerken kompozisyona yardım etmek için vizör kılavuzlarını gösterir.
- **Konum etiketleri:** Fotoğrafa bir GPS konum etiketi yerleştirin.
 - ✎
 - GPS sinyal gücü; bina araları, deniz seviyesinin altında olan alanlar veya kötü hava koşulları gibi sinyalin kesildiği durumlarda düşebilir.
 - Fotoğraflarınızı internete yüklediğinizde bunlarda konumunuz görünecektir. Bundan kaçınmak için konum etiketi ayarını kapatın.

- **Selfileri önizlendiği şekilde kaydet:** Cihazı, ön kamerayla fotoğraf çektiğinizde fotoğrafları veya videoları döndürmeden, önizleme ekranında görüldüğü gibi kaydedecek şekilde ayarlayın.
- **Önizlemeyi yukarı/aşağı kaydır::** Önizleme ekranında yukarı veya aşağı kaydirdığınızda gerçekleştirilecek bir eylem seçin.
- **Çekim yöntemleri**
 - **Ses tuşlarına basıldığında::** Fotoğraf çekin veya video kaydedin, yakınlaştırın veya uzaklaştırın ya da Ses tuşunu kullanarak sesi kontrol edin.
 - **Sesli komutlar:** Sesli komutları kullanarak fotoğraf çekin veya video kaydedin.
 - **Yüzen Deklanşör tuşu:** Fotoğraf çekmek için ekranda herhangi bir yeren hareket ettirilebilir bir tuş daha ekleyin.
 - **Avuç içini gösterme:** Selfie çekmek veya video kaydetmeye başlamak için ön kameraya avcunuzun içini gösterin.
- **Korunacak ayarlar:** Kamerayı açtığınızda çekim modu gibi en son kullandığınız ayarları koruyun.
- **Titreşimli geri bildirim:** Cihazı, kamera tuşunun üzerine dokunduğunuzda olduğu gibi belirli durumlarda titreyecek şekilde ayarlayın.
- **Camera Assistant: Camera Assistant** uygulamasını indirin ve ek kamera ayarlarını düzenleyin.

Gizlilik

- **İzinler:** Kamera uygulamasını kullanmak için gerekli izinlere erişin.
- **Ayarları sıfırla:** Kamera ayarlarını sıfırlayın.
- **Kamera hakkında:** Kamera sürümünü ve yasal bilgileri kontrol edin.
- **Bize ulaşın:** Sorular sorun ve sık sorulan soruları kontrol edin.



Bazı özellikler modele bağlı olarak kullanılamayabilir.

Galeri

Tanıtım

Cihazınızda depolanan fotoğraflara ve videolara erişin. Ayrıca, görüntüleri ve videoları albüme göre yönetebilir veya hikayeler oluşturabilirsiniz.

Galeri'yi kullanma

Galeri uygulamasını açın.



Fotoğrafları görüntüleme

Galeri uygulamasını açın ve bir görüntü seçin. Diğer dosyaları görmek için ekranı sola veya sağa kaydırın.

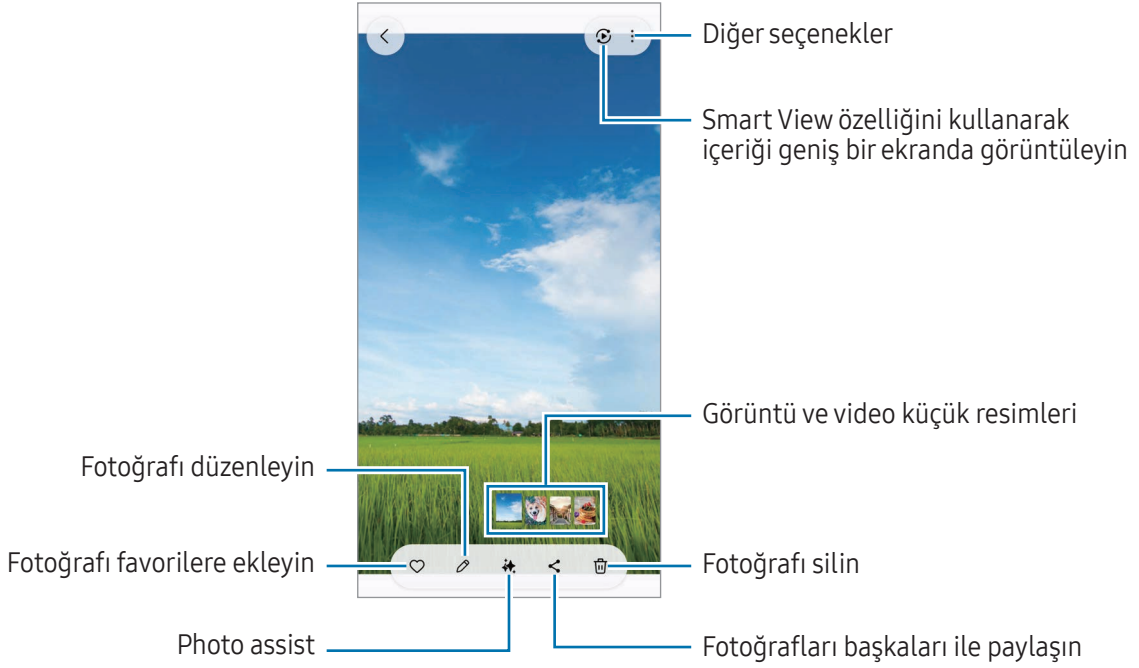

Görselleri yeniden düzenleme

Donuk, bulanık ve düşük çözünürlüklü görselleri iyileştirebilirsiniz.

- 1 **Galeri** uygulamasını açın ve bir görüntü seçin.
- 2 Ekranı yukarı kaydırın ve **Yeniden düzenleme** üzerine dokunun. Öncesi ve sonrasını kontrol edebilirsiniz.
- 3 Yeniden düzenlenen resmi kaydetmek için Kaydet simgesi (↓) üzerine dokunun.

Resimlerden nesne ayıklama

Bir nesneyi arka plandan ayırarak ayıklayın. Ayıklanan resmi kopyalayabilir veya çıkartma ya da resim olarak kaydederek çeşitli şekillerde kullanabilirsiniz.

- 1 **Galeri** uygulamasını açın ve bir görüntü veya video seçin.
- 2 Ayıklamak istediğiniz nesneye uzun dokunarak bir seçenek belirleyin.
Hareketli fotoğraf özelliğiyle çekilen bir resmi seçtiğinizde, **GIF olarak kaydet** özelliği görüntülenir. Ayıklanan resmi GIF olarak kaydetmek istiyorsanız, **GIF olarak kaydet** üzerine dokununuz.



Videolar için bu özellik yalnızca duraklatıldıklarında kullanılabilir.

Büyük resimleri kırpma

- 1 **Galeri** uygulamasını açın ve bir görüntü seçin.
- 2 Kaydetmek istediğiniz alan üzerinde iki parmağınızı birbirinden ayırın ve Hızlı kırpma simgesi (✂) üzerine dokununuz.
Kırılan alan dosya olarak kaydedilir.

Videoları görüntüleme

Galeri uygulamasını açın ve oynatmak üzere bir video seçin. Diğer dosyaları görmek için ekranı sola veya sağa kaydırın.

Oynatma sırasında daha fazla seçenek kullanmak için, Diğer seçenekler simgesi (⋮) → **Video oynatıcıda aç** üzerine dokununuz.



Oynatma ekranının sol tarafını yukarı aşağı sürükleyerek parlaklığı ayarlayın veya oynatma ekranının sağ tarafını yukarı aşağı sürükleyerek ses seviyesini ayarlayın.

İleri veya geriye sarmak için parmağınızı, oynatma ekranında sola veya sağa doğru sürükleyin.

Daha parlak ve net videolar elde etme

Video oynatırken ekran parlaklığını artırın ve renkleri daha canlı hale getirin. **Ayarlar** ekranını açın ve **Gelişmiş özellikler** → **Video parlaklığı** → **Parlak** üzerine dokununuz.



- Bu özellik sadece bazı uygulamalarda kullanılabilir.
- Bu özelliği kullanmak pil tüketimini arttırır.

Albümler

Galeri uygulamasını açın, **Albümler** → Oluştur simgesi (+) üzerine dokunun ve bir albüm türü seçin.

- **Albüm:** Yeni albümler oluşturun ve resimleri ve videoları el ile ekleyin.
- **Otomatik albüm:** Seçtiğiniz kişilerin resimlerini otomatik olarak toplayan albümler oluşturun.
- **Grup:** İlgili albüm grupları oluşturun.
- **Paylaşılan albüm:** Başkalarıyla paylaşabileceğiniz albümler oluşturun.
- **Paylaşılan aile albümü:** Ailenizle paylaşabileceğiniz albümler oluşturun.



Bazı özellikler bölgeye veya modele bağlı olarak kullanılamayabilir.

Koleksiyonlar

Resimler ve videolar otomatik olarak Hikayeler, Ekran Görüntüleri, Kişiler, Konumlar ve Belgeler kategorilerine ayrılır.

Galeri uygulamasını açın, **Koleksiyonlar** üzerine dokunun ve bir koleksiyon seçin. Ekranda görüntülenen kategorileri veya kategorilerin sırasını değiştirmek isterseniz **Koleksiyonları düzenle** üzerine dokunun.

Görüntüleri veya videoları silme

Galeri uygulamasını açın; bir görsel, video veya albüme dokunup basılı tutun ve ardından **Sil** seçeneğinin üzerine dokunun.

Geri dönüşüm kutusu özelliğini kullanma

Sildiğiniz resimler ve videolar geçici olarak geri dönüşüm kutusunda saklanır. Bu dosyalar, belirli bir süre sonra silinir.

Geri dönüşüm kutusundaki dosyalara erişmek için **Galeri** uygulamasını açın ve **Menü** → **Çöp Kutusu** üzerine dokunun. Dosyaları geri yüklemek için, **Seç** üzerine dokunun, dosyaları seçin ve ardından **Geri yükle** üzerine dokunun.

Bixby

Bixby, cihazınızı daha rahat kullanmanıza yardım eden bir kullanıcı arayüzüdür. Bixby'ye ne istediğinizi söyleyebilirsiniz. Bixby, istediğiniz bir özelliği başlatır veya istediğiniz bilgileri gösterir.

Ayrıntılı bilgi için www.samsung.com/bixby sitesini ziyaret edin.



Bixby yalnızca belirli dillerde kullanılabilir ve bölgeye bağlı olarak kullanılamayabilir.

Bixby'yi uyandırma

Yan tuşu basılı tutarken Bixby'ye ne istediğinizi söyleyin. Bu özelliği kullanmak için **Ayarlar** ekranını açın ve **Gelişmiş özellikler** → **Yan tuş** → **Uzun basma** → **Bixby** üzerine dokununuz.

Alternatif olarak, “Hi, Bixby” veya “Bixby” gibi uyandırma cümlesini ve ardından ne istediğinizi söyleyin.

Uyandırma cümlesini belirleme

1 **Ayarlar** ekranını açın ve **Gelişmiş özellikler** → **Bixby** → **Ses kaydı** üzerine dokununuz.

2 **Sesle uyandır** kısmında istediğiniz uyandırma cümlesini seçin.



Bu uygulamayı ilk kez başlatırken veya bir veri sıfırlamadan sonra yeniden çalıştırırken, ilk kurulumu tamamlamak için ekrandaki talimatları izleyin.

Çoklu pencere

(Aynı anda birden çok uygulama kullanma)

Uygulamaları bölünmüş ekran görünümünde veya birden fazla uygulamayı aynı anda açılır pencere görünümünde çalıştırın.

 Bazı uygulamalar bu özelliği desteklemeyebilir.

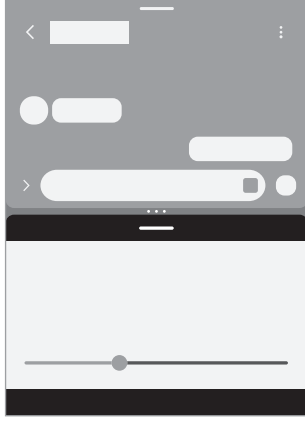

Bölünmüş ekran görünümü

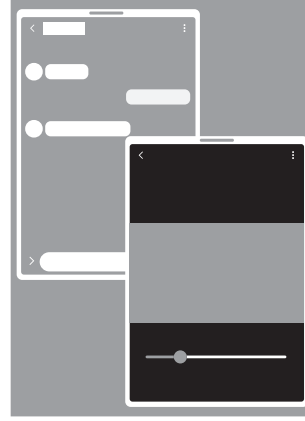

Açılır pencere görünümü

Çoklu pencereyi başlatma

- Son uygulamalar tuşu

Son uygulamalar tuşuna (|||) dokunun, uygulama simgelerinden birine dokunun ve ardından **Bölünmüş ekran görünümünde aç** veya **Açılır pencere görünümünde aç** üzerine dokunun.

- Ekran kaydırma

Ayarlar ekranını açın, **Gelişmiş özellikler** → **Çoklu pencere** üzerine dokunun ve sonra **Bölünmüş ekran için kaydır** veya **Açılır pencere görünümü için kaydırın** tuşuna dokunarak bu özelliği açın.



- Daireleri (•••) uygulama pencereleri arasında sürükleyerek pencerelerin boyutunu ayarlayın.
- Uygulama pencereleri arasındaki dairelere (•••) dokunun ve Uygulama çifti ekle simgesi (☆) üzerine dokunun. Bölünmüş ekran görünümünde kullandığınız uygulamalar, bir uygulama çifti olarak kaydedilir.
- Uygulama penceresini taşımak için çoklu pencere kolunu (—) yeni bir konuma sürükleyin.
- Çoklu pencere koluna (—) dokunduğunuzda mevcut menüler görünür.

Samsung Internet

İnternette gezinerek bilgi arayın ve yer işaretlerinize ekleyerek kolaylıkla favori internet sayfalarınıza erişin.

1 **İnternet** uygulamasını açın.

2 Web adresini veya bir anahtar sözcüğü girin ve ardından **Git** üzerine dokunun.

Araç çubuğu görünmezse, ekranı hafifçe aşağı doğru kaydırın.

Sekmeler arasında geçiş yapmak için Sekmeler simgesi (☰) üzerine dokunun veya adres alanı üzerinde sola ya da sağa kaydırın.

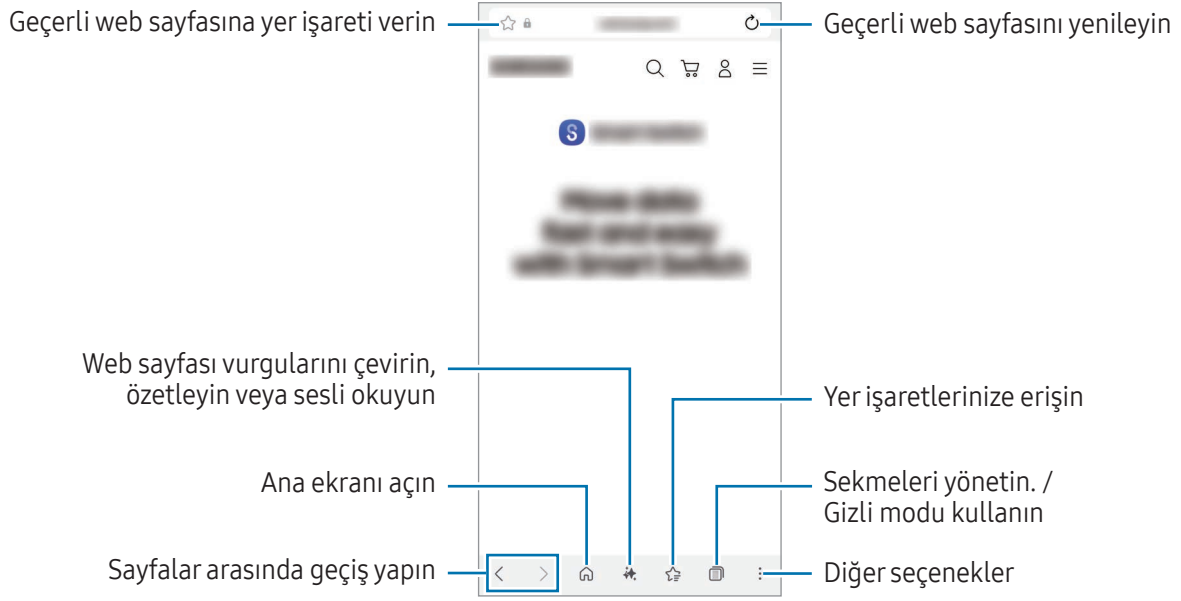

Gizli modu kullanma

Gizli mod için bir parola ayarlarsanız başkalarının arama geçmişinize, tarama geçmişinize, yer işaretlerinize ve kaydedilmiş sayfalarınıza erişmesini engelleyebilirsiniz.

1 Sekmeler simgesi (☰) → Gizli modu aç simgesi (🔒) üzerine dokunun.

2 **Gizli modu kilitleyin** tuşuna dokunarak özelliği açın, **Başlat**'a dokunun ve ardından Gizli mod için bir parola belirleyin.

Gizli modda, cihaz araç çubuklarının rengini değiştirecektir. Gizli modu kapatmak için Sekmeler simgesi (☰) → Sekmeler simgesi (☰) üzerine dokunun.

Samsung Health

Samsung Health, sağlığınıza ve zindeliğinizi yönetmenize yardımcı olur. Sağlık ve zindelik hedefleri belirleyin, ilerlemenizi kontrol edin ve genel sağlığınızın kaydını takip edin. Ayrıca, adım sayısı kayıtlarınızı diğer Samsung Health kullanıcılarıyla karşılaştırabilir ve sağlıkla ilgili ipuçlarını kontrol edebilirsiniz.

Health uygulamasını açın. Ayrıntılı bilgi için www.samsung.com/samsung-health sitesini ziyaret edin.

Samsung Notes

Tanıtım

Klavyeden metin girerek veya ekrana elle yazarak veya çizim yaparak notlar oluşturabilirsiniz. Notlarınıza görüntü veya ses kaydı da ekleyebilirsiniz.

 Bazı özellikler modele bağlı olarak kullanılamayabilir.

Notları oluşturma

1 **Notes** uygulamasını açın, Oluştur simgesi () üzerine dokunun ve bir not oluşturun.

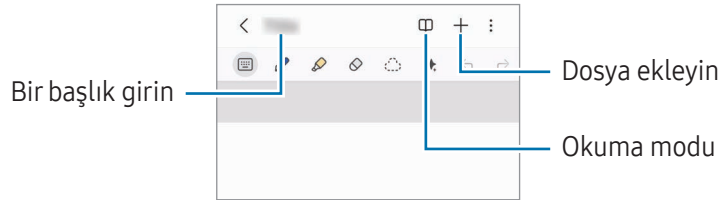

2 Notu oluşturmayı tamamladığınızda kaydetmek için Geri tuşuna (<) dokunun. Notu başka bir dosya formatında kaydetmek isterseniz Diğer seçenekler simgesi (⋮) → **Farklı kaydet** üzerine dokunun.

Not silme

Silinecek nota dokunup basılı tutun ve ardından **Sil** üzerine dokunun.

Notları eşitleme

Aynı Samsung account'ta oturum açtığınız tüm cihazlarınızda notlarınızı kontrol edebilir ve düzenleyebilirsiniz.

Notes uygulamasını açın, Navigasyon menüsü simgesi (≡) → Ayarlar simgesi (⚙️) üzerine dokunun ve sonra **Samsung Cloud ile eşitle** tuşunun üzerine dokunarak seçeneği açın.

El yazısıyla not oluşturma

Not oluşturucu ekranında çizim yapın veya kendi el yazınızla yazın.

Ekranda iki parmağınızı birbirinden ayırarak ekranı büyütürseniz el yazınızı daha büyük bir boyutta girebilirsiniz.

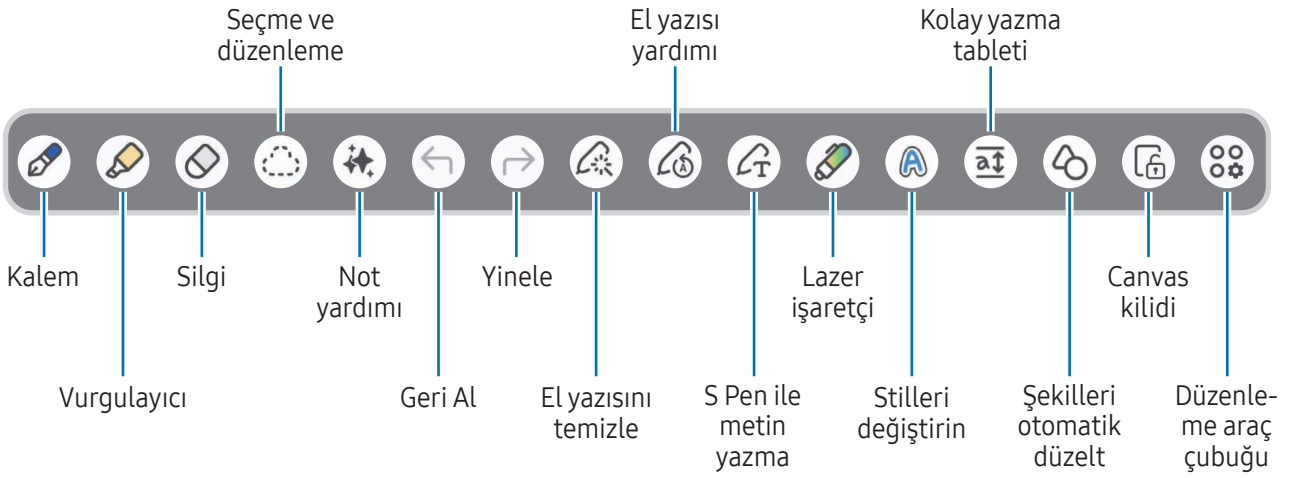

 S Pen'i destekleyen bir modelde parmakla giriş çalışmıyorsa Diğer seçenekler simgesi (⋮) → **Parmakla çizimi aç** üzerine dokunun.

Silgi kullanma

Bir nottan el yazısını silmek istediğinizde Silgi modu simgesi (◊) üzerine dokunun ve silmek için bir alan seçin. Alternatif olarak S Pen tuşuna uzun basarken bir alan seçin.

Silgi tipini değiştirmek için Silgi modu simgesi (◊) üzerine bir kez daha dokunun.

- **Çizgi silgisi:** Seçtiğiniz satırı silin.
- **Alan silgisi:** Yalnızca seçtiğiniz alanı siler. Boyut ayarlama çubuğunu sürükleyerek silgi boyutunu ayarlayabilirsiniz.

 Küçük bir silgi ile dahi, amaçlanan bölümü hassas bir şekilde silemeyebilirsiniz.

Elyazısı notlarını düzenleme

Kesme, taşıma veya yeniden boyutlandırma gibi çeşitli düzenleme seçenekleri kullanarak el yazısı notları düzenleyin.

- 1 Not üzerinde el yazısı olduğunda Seçim modu simgesi (👉) üzerine dokunun.
Seçimin şeklini değiştirmek için bir kez daha Seçim modu simgesi (👉) üzerine dokunun.
- 2 Seçmek için girişin çevresine dokunun veya bir çizgi çizin.
 - Girişi başka bir konuma taşımak için girişi seçin ve ardından bunu yeni bir yere sürükleyin.
 - Seçimin boyutunu değiştirmek için, girişe dokunun ve çıkan çerçevenin köşesini sürükleyin.
- 3 Seçenekleri kullanarak girişi düzenleyin.

El yazısını hizalama veya metne dönüştürme

El yazınızı veya çizimlerinizi yatay olarak düzeltmek istiyorsanız El yazısını temizle simgesi (🧹) → **El yazısını hizala** üzerine dokunun.

El yazınızı dönüştürülmüş metinle değiştirmek için, El yazısını temizle simgesi (🧹) → **Metne dönüştür** üzerine dokunun. Önizleme ekranı görüldüğünde **Şuraya ekle:** üzerine dokunun ve istediğiniz seçeneği belirleyin.

El yazınızı anında metinle değiştirmek istiyorsanız S Pen ile metin yazma simgesi (📝) üzerine dokunun ve ardından ekrana S Pen ile yazın.

Stilleri değiştirme

El yazınızın ve çizimlerinizin stilini değiştirebilirsiniz.

Ekrana yazdıktan veya çizdikten sonra Stili değiştir simgesi (A) üzerine iki kez dokunun ve istediğiniz bir rengi veya çizgi kalınlığını seçin. Ardından, stilini değiştirmek istediğiniz yere dokunun.

Kolay yazma tableti kullanma

Not oluşturucu ekranında Kolay yazma tableti simgesi (a) üzerine dokunun. Girdi alanı büyütülebilir ve kolay yazma tableti olarak görüntülenebilir.

Şekilleri otomatik olarak düzeltme

Şekilleri otomatik olarak düzelt simgesi (🔍) üzerine dokunun ve bir şekil çizin. Şekil düzeltilecektir.

Notlara ses kaydetme

Not oluştururken sesinizi kaydedin; ardından içerik kayıtlı senkronize edilecektir.

Not oluşturucu ekranında, Ekle simgesi (+) → **Ses kaydı** üzerine dokunun ve bir not oluşturun.

Listeden bir not seçin ve kaydı oynatmak için Ses Kaydediciyi Aç simgesi (•••) → Oynat simgesi (▶) üzerine dokunun. Daha sonra kayıt sırasında oluşturduğunuz içerik, kayıt ile birlikte ekranda görüntülenir.

Bir notu Ana ekrana sabitleme

Bir notu kontrol etmek veya açıp düzenlemek için o notu Ana ekrana sabitleyin.

- 1 **Notes** uygulamasını açın.
- 2 Bir not seçin ve Diğer seçenekler simgesi (•••) → **Şuraya ekle:** → **Ana ekran** → **Ekle** üzerine dokunun. Not, Ana ekrana eklenir.

İçerik kırpma

Web sayfası bağlantısı veya görüntü gibi içerikleri nota ekleyebilirsiniz.

- 1 **Samsung İnternet** veya **Galeri** uygulamasını kullanırken kırmak istediğiniz bir içerik olduğunda, bölünmüş ekran görünümünde veya açılır pencere görünümünde **Notes** uygulamasını açın. Bölünmüş ekran görünümü veya açılır pencere görünümü hakkında daha fazla bilgi edinmek için [Çoklu pencere](#) bölümüne bakın.

Alternatif olarak, S Pen tuşunu basılı tutarken ekrana çift dokunabilir veya Temassız komut panelini açıp **Not oluştur** ögesine dokunabilirsiniz.

Kullanabileceğiniz seçenekler, not oluşturucu ekranının alt kısmında görünecektir.

- 2 İsteddiğiniz seçeneği seçin.

Samsung Members

Samsung Members, müşterilere destek hizmetleri (örneğin, cihaz sorunlarının tanılanması) sunar ve kullanıcıların sorular ve hata raporları göndermesine olanak sağlar. Ayrıca, Galaxy kullanıcıları topluluğundaki diğer kişilerle bilgi paylaşabilir veya en yeni haberleri ve ipuçlarını kontrol edebilirsiniz. Samsung Members, cihazınızı kullanırken karşılaşılabileceğiniz sorunları çözmeye yardımcı olabilir.

Members uygulamasını açın.

Diğer Samsung uygulamalarını kullanırken sorularınız olursa, uygulamanın ayarlar menüsüne erişin ve bize ulaşın seçeneğini kullanın.

- **Keşfet:** Samsung'dan Galaxy ürün lansmanları ve bültenler gibi resmi bilgiler alabilirsiniz.
- **Topluluk:** Diğer Galaxy kullanıcılarıyla çeşitli konularda iletişim kurabilir ve onlarla bilgi paylaşabilirsiniz.
- **Destek:** Geri bildirim veya telefon tanılama gibi, cihazınızın düzgün çalışıp çalışmadığını kontrol etmenize yardımcı olabilecek müşteri destek hizmetlerini kullanabilirsiniz.



Mevcut özellikler cihazın yazılım sürümü, uygulama sürümü veya modeline göre farklılık gösterebilir.

Samsung Kids

Cihazı kullanan çocukların belirli uygulamalara erişimini sınırlayabilir, kullanım süreleri belirleyebilir ve ayarları yapılandırarak onlar için eğlenceli ve güvenli bir ortam sunabilirsiniz.

Ayarlar ekranını açın ve **Uygulamalar** → **Samsung Kids** → **Aç** üzerine dokunun. Samsung Kids uygulamasını ilk kez kullanırken veya verileri sıfırladıktan sonra yeniden kullanırken, kurulumu tamamlamak için ekrandaki talimatları uygulayın.

Samsung Kids ekranında, kullanmak istediğiniz uygulamayı seçin.



Önceden ayarlanmış ekran kilidi yönteminiz ya da oluşturduğunuz PIN, **Ebeveyn denetimi** özelliğini açmak veya Samsung Kids'i kapatmak için kullanılır.

Ebeveyn denetimi özelliklerini kullanma

Samsung Kids ayarlarını yapılandırabilir ve kullanım geçmişini kontrol edebilirsiniz.

Samsung Kids ekranında Diğer seçenekler simgesi (⋮) → **Ebeveyn denetimi** üzerine dokununuz ve kilit açma kodunuzu girin.

Samsung Kids'i kapatma

Samsung Kids'i kapatmak için Geri tuşuna (<) dokununuz veya Diğer seçenekler simgesi (⋮) → **Samsung Kids'i kapat** üzerine dokununuz ve kilit açma kodunuzu girin.

Samsung Global Goals

Birleşmiş Milletler Genel Kurulu tarafından 2015'te oluşturulan Global Goals sürdürülebilir bir toplum oluşturmayı amaçlayan hedefleri içerir. Bu hedefler yoksulluğu ortadan kaldırma, adaletsizlikle mücadele etme ve iklim değişikliğini önleme konusunda yeterli güce sahiptir.

Samsung Global Goals ile, global goals hakkında daha fazla bilgi edinin ve daha iyi bir gelecek için harekete katılın.

Samsung TV Plus

Televizyonda yaptığınız gibi kanalları seçin ve ücretsiz olarak çeşitli video içeriklerinin keyfini çıkarın.

TV uygulamasını açın.



Bu uygulama iletişim operatörüne veya modele bağlı olarak kullanılamayabilir.

Samsung Find

Bir ağa bağlı olmasa bile cihazınızın konumunu bulabilirsiniz. Ayrıca konumunuzu önceden ayarladığınız diğer kişilerle paylaşabilirsiniz.

Find uygulamasını açın.

Samsung Shop

Samsung Shop, Samsung tarafından sağlanan mobil alışveriş hizmetidir. Samsung ve iş ortaklarının ürünleri ve hizmetleri hakkında teklifler veya bilgiler alın.

Samsung Shop uygulamasını açın.



Bu uygulama iletişim operatörüne veya modele bağlı olarak kullanılamayabilir.

Samsung News

Çeşitli kaynaklardan manşetlere ve en son haberlere ulaşın. İlgilendiğiniz çeşitli konuları ve kaynakları seçip takip edebilirsiniz.

Şu yöntemlerden birini kullanarak Samsung News uygulamasını başlatın.

- **Haberler** uygulamasını açın.
- Ana ekranda sağa kaydırın. Samsung News ekranı görünmezse **Ayarlar** uygulamasını açın ve **Ana ekran** → **Ana ekrana medya sayfası ekle** → **Samsung News** üzerine dokunun. Alternatif olarak, Ana ekranda boş bir alana uzun dokununuz, sağa kaydırın ve ardından **Samsung News** üzerine dokununuz.
- Ana ekranda News widget'ına dokununuz. Widget ana ekranda değilse, Samsung News ekranında Diğer seçenekler simgesi (⋮) → **Ayarlar** → **Widgetı Ana ekrana ekle** → **Ekle** üzerine dokununuz. Alternatif olarak, Ana ekranda boş bir alana uzun dokununuz, **Widgetlar** → **Haberler** üzerine dokununuz, bir widget seçin ve ardından **Ekle** üzerine dokununuz.



Mevcut özellikler cihazın yazılım sürümü, uygulama sürümü veya modeline göre farklılık gösterebilir.

Galaxy Store

Çeşitli uygulamalar, oyunlar, temalar veya ücretli hizmetler satın alabilir veya indirebilirsiniz.

Store uygulamasını açın.



Mevcut özellikler cihazın yazılım sürümü, uygulama sürümü veya modeline göre farklılık gösterebilir.

İçerikleri satın alma veya indirme

İçeriklere kategoriye göre göz atın veya Ara simgesi (Q) üzerine dokunarak bir anahtar sözcüğü arayın. Ardından, istediğiniz içerikleri satın alın veya indirin.

Uygulama ve içeriklerinizi yönetme

Galaxy Store ekranında **Menü** → **Uygulamalarım** üzerine dokunun. Daha önce satın aldığınız veya indirdiğiniz içerikleri kontrol edebilir ve cihazınızdan silinmiş olan içerikleri yeniden yükleyebilirsiniz.

Uygulamalarınızın alabileceği güncellemeleri kontrol etmek için **Menü** → **Güncellemeler** üzerine dokunun. Güncellemek istiyorsanız, istediğiniz uygulamaların yanındaki Güncelle simgesi (↻) üzerine dokunun veya hepsini tek seferde güncellemek için **Tümünü güncelle** üzerine dokunun.



Varsayılan olarak, otomatik uygulama güncellemeleri yalnızca bir Wi-Fi ağına bağlıyken çalışacak şekilde ayarlıdır. Otomatik güncelleme ayarlarını değiştirmek için **Menü** → **Ayarlar** simgesi (⚙️) → **Uygulamaları otomatik güncelle** üzerine dokunun ve bir seçeneği belirleyin.

Ödeme yöntemleri ekleme veya alışveriş geçmişinizi kontrol etme

Galaxy Store ekranında **Menü** → **Ödeme yöntemleri** üzerine dokunun ve kredi kartı gibi bir ödeme yöntemi ekleyin. Kayıtlı ödeme yöntemini, **Galaxy Store**'daki ücretli içerikleri satın almak için kullanabilirsiniz.

Alışveriş geçmişinizi kontrol etmek isterseniz **Menü** → **Makbuzlar** üzerine dokunun.

Galaxy Wearable

Galaxy Wearable uygulamasını kullanarak giyilebilir cihazlarınızı yönetebilirsiniz. Telefonunuzu giyilebilir cihaza bağladığınızda, giyilebilir cihazın ayarlarını ve uygulamalarını özelleştirebilirsiniz.

Wearable uygulamasını açın.

Telefonunuzu giyilebilir cihaza bağlamak için **Başlat** üzerine dokunun. Kurulumu tamamlamak için ekrandaki talimatları uygulayın. Giyilebilir cihazı, cihazınıza nasıl bağlayacağınız ve kullanacağınız hakkında ayrıntılı bilgi için giyilebilir cihazın kullanıcı kılavuzuna bakın.

PENUP (Galaxy S26 Ultra)

PENUP, S Pen ile çizilen resimleri paylaşmak için kullanılan bir sosyal ağ hizmetidir. Çizimlerinizi yayımlayın, başkalarının çizimlerini kontrol edin ve kullanışlı çizim ipuçları alın.

PENUP uygulamasını açın.

Takvim

Yaklaşan etkinlikleri planlayıcınıza girerek planınızı yönetin.

Takvim uygulamasını açın, Etkinlik ekle simgesi (+) üzerine dokunun veya bir tarihe iki kez dokunun. Eğer etkinlikler veya görevler daha önceden tarihe kaydedilmişse, tarihe dokunun ve Etkinlik ekle simgesi (+) üzerine dokunun.

Etkinlikleri hesaplarınızla senkronize etme

- 1 **Ayarlar** ekranını açın, **Hesaplar ve yedekleme** → **Hesapları yönet** üzerine dokunun ve ardından senkronize edilecek hesabı seçin.
- 2 **Hesabı eşitle** üzerine ve **Takvim** tuşunun üzerine dokunarak özelliği açın.

Senkronize edilecek hesapları eklemek için **Takvim** uygulamasını açın ve Navigasyon menüsü simgesi (≡) → **Takvimleri yönet** → Diğer seçenekler simgesi (⋮) → **Hesap ekle** üzerine dokunun. Ardından, senkronize edilecek bir hesap seçin ve oturum açın.

Reminder

Yapılacaklar öğelerini hatırlatıcı olarak kaydedin ve ayarladığınız koşula göre bildirim alın.

Ayarlar ekranını açın ve **Uygulamalar** → **Reminder** → **Aç** üzerine dokunun. Hatırlatıcı ekranı açılır ve Hatırlatıcı uygulamasının simgesi (✓) Uygulamalar ekranına eklenir.



- Daha doğru bildirimler almak için bir Wi-Fi ağına veya mobil ağa bağlanın.
- Konum hatırlatıcıları kullanmak için GPS özelliğinin açılmış olması gerekir. Konum hatırlatıcıları modele bağlı olarak kullanılamayabilir.

Hatırlatıcıyı kullanma

Reminder uygulamasını açın.

- Hatırlatıcı oluşturmak için **Hatırlatıcı ekle** üzerine dokunun.
- Hatırlatıcıları tamamlamak için Kutu işaretleme simgesi (○) üzerine dokunun veya bir hatırlatıcı seçip **Tamamla** üzerine dokunun.
- Hatırlatıcıları geri yüklemek için **Tamamlandı** üzerine dokunun, geri yüklenecek hatırlatıcıyı seçin ve ardından **Griyle** üzerine dokunun.
- Bir hatırlatıcıyı silmek için hatırlatıcıyı seçin ve **Sil** üzerine dokunun.

Ses Kaydedici

Ses kaydedin veya ses kayıtlarını oynatın.

- 1 **Ses Kaydedici** uygulamasını açın.
- 2 Kayıt işlemini başlatmak için Kaydet simgesi (🎤) üzerine dokunun. Mikrofona doğru konuşun.
 - Kayıt işlemini duraklatmak için Duraklat simgesi (⏸) üzerine dokunun.
 - Bir ses kaydı yaparken yer işareti eklemek için Yer işareti ekle simgesi (📍) üzerine dokunun.
- 3 Kayıt işlemini bitirmek için Durdur simgesi (■) üzerine dokunun.
- 4 Dosya adını girip **Kaydet** üzerine dokunun.

Kayıt modunu değiştirme

Navigasyon menüsü simgesi (☰) → Ayarlar simgesi (⚙️) → **Kayıt modu** üzerine dokunup bir mod seçin.

- **Standart:** Bu standart kayıt modudur.
- **Röportaj:** Cihaz, yanlardan gelen sesin seviyesini azaltırken, cihazın üstünden ve altından gelen sesi yüksek ses seviyesinde kaydeder.

Seçilen ses kayıtlarını oynatma

Röportaj kayıtlarını gözden geçirirken, kayıtlardaki bazı ses kaynaklarını sessize alabilir ya da sesini açabilirsiniz.

- 1 Röportaj modunda yapılan bir ses kaydı seçin.
- 2 Ses kaynaklarından bazılarını sessize almak için, sesin kısılacağı yöndeki **AÇIK** üzerine dokunun. **KAPALI** olarak değişecek ve kaynak sessize alınacaktır.

Dosyalarım

(Dosyaları kontrol etme ve yönetme)

Cihazda depolanan çeşitli dosyalara erişin ve onları yönetin.

Dosyalarım uygulamasını açın.

Gereksiz verileri belirlemek ve cihazın depolama alanında yer açmak için **Depolamayı yönet** seçeneğinin üzerine dokununuz.

Dosyaları ya da klasörleri aramak için **Ara** üzerine dokununuz.

Saat

Alarm ayarlayın, dünyanın dört bir yanındaki şehirlerde saatin kaç olduğuna bakın, bir etkinlik planlayın veya belli bir süre ayarlayın.

Saat uygulamasını açın.

Hesap Makinesi

Temel aritmetik veya bilimsel hesaplamalar gerçekleştirin.

Hesap Makinesi uygulamasını açın.

- 🕒 : Hesaplama geçmişini kontrol edin. Geçmiş temizlemek için **Geçmiş temizle** öğesinin üzerine dokununuz. Hesaplama geçmişi panelini kapatmak için Tuş takımı simgesi (☰) üzerine dokununuz.
- 📏 : Birim dönüştürme aracını kullanın. Alan, uzunluk veya sıcaklık gibi çeşitli değerleri başka birimlere dönüştürebilirsiniz.
- 🔍 : Bilimsel hesap makinesini kullanın.

Hava

Mevcut konumunuzun veya belirlediğiniz belirli konumların hava durumu bilgilerini kontrol edebilirsiniz.



- Mevcut konumunuzun hava durumu bilgilerini almak için GPS özelliğini açmanız ve Hava Durumu uygulamasının mevcut konum bilginizi toplamasına ve kullanmasına izin vermeniz gerekir.
- Hassas hava durumu bilgilerini almak için Hava Durumu uygulamasının konumunuza erişmesine izin vermeniz gerekir.
- Mevcut özellikler cihazın yazılım sürümü, uygulama sürümü veya modeline göre farklılık gösterebilir.

Hava Durumu uygulamasını başlatma

Şu yöntemlerden birini kullanarak Hava Durumu uygulamasını başlatın.

- Ana ekranda Hava Durumu widget'ına dokunun. Widget ekranda yoksa, Ana ekranda boş bir alana uzun dokunun, **Widgetlar** → **Hava** üzerine dokunun, bir widget seçin ve ardından **Ekle** üzerine dokunun.
- **Hava** uygulamasını açın. Uygulamalar simgesi ekranda yoksa Uygulamalar ekranında **Ara** üzerine dokunun, **Hava** yazarak arayın ve ardından uygulamayı açın. Uygulama simgesini Uygulamalar ekranına eklemek istiyorsanız Hava Durumu menüsü ve şehir listesi simgesi (☰) → Diğer seçenekler simgesi (⋮) → **Ayarlar** üzerine dokunun ve **Hava simgesini Uygulamalar ekranında göster** tuşu üzerine dokunarak açın.

Ana özellikleri kullanma

- Hava durumunu kontrol etmek istediğiniz konumları eklemek için Hava Durumu ekranında Ara simgesi (Q) üzerine dokunun.
- Widget üzerinde görüntülenecek birincil konumu ayarlamak için widget üzerine uzun dokunun ve ardından **Ayarlar** üzerine dokunun. **Değiştir** üzerine dokunun, konumu seçin ve ardından **Kaydet** üzerine dokunun.
- Uyku alışkanlıklarınıza, aktivitelerinize ve daha fazlasına dayalı olarak kişiselleştirilmiş tahminler almak istiyorsanız Hava Durumu menüsü ve şehir listesi simgesi (☰) → Diğer seçenekler simgesi (⋮) → **Ayarlar** üzerine dokunun ve **Kişiselleştirme servisi** tuşu üzerine dokunarak açın.

Gaming Hub

Gaming Hub, indirdiğiniz oyunları tek bir yerde bir araya getirir. Farklı tarzlarda popüler oyunlara göz atabilir ve en son trendleri inceleyebilirsiniz. Ayrıca Instant Plays aracılığıyla, oyunları cihazınıza yüklemeden oynayabilirsiniz.

Gaming Hub uygulamasını açın.



Mevcut özellikler cihazın yazılım sürümü, uygulama sürümü veya modeline göre farklılık gösterebilir.

İndirilen oyunları oynama

Play Store ve **Galaxy Store**'dan indirilen oyunlar Gaming Hub ekranında otomatik olarak gösterilecektir. Ayrıca üzerinde İndir simgesi (↓) olan oyunlara dokunarak bu oyunları Gaming Hub'dan indirebilirsiniz.

Gaming Hub ekranında istediğiniz oyunu seçin.

Oyunlarınız burada değilse **Oyunlarım** → Diğer seçenekler simgesi (⋮) → **Oyun ekle** üzerine dokunun.

Oyun oynarken resimler veya uygulamalar gibi sık kullandığınız içerikleri yer işaretlerine eklemek için, Gaming Hub ekranında Diğer seçenekler simgesi (⋮) → **Yer imleri** → Yer işareti ekle simgesi (+) üzerine dokunun.

Instant Plays'i oynama

Gaming Hub ekranında, üzerinde Instant Plays simgesi (⚡) olan bir oyun seçin.

Etkinlikleri kontrol etme

Gaming Hub ekranında, Etkinlikler simgesi (🎁) üzerine dokunun. Oyunlarla ilgili çeşitli etkinlik bildirimlerini ve Galaxy Store kullanıcılarına sunulan özel avantajları kontrol edebilirsiniz.

Game Booster

(Oyun ortamınızı yapılandırma)



Game Booster ile daha iyi bir ortamda oyun oynayabilirsiniz. Game Booster'ı oyun oynarken kullanabilirsiniz.

Oyun oynarken Game Booster panelini açmak için ekranın alt kısmında Game Booster simgesi (🔋) üzerine dokunun. Simge gizliyse, çubuğun görünmesi için ekran alt kısmından yukarıya doğru sürükleyin.

Game Booster seçeneklerini kullanma

Game Booster panelini açın ve aşağıdaki seçenekleri kullanın. Ayrıca Game Booster panelinin üst tarafında cihazın sistem durumunu kontrol edebilirsiniz.

- **Performans:** Oyun oynarken size yüksek performans sunmaya odaklanır. Bu modu kullanırsanız artan pil tüketimi sebebiyle cihazınız ısınabilir.
- **Dengeli:** Performansı ve pil kullanım süresini dengeler.
- **Pil tasarrufu:** Oyun oynarken pil tasarrufu sağlar.
- **Oyun modu:** Belirlediğiniz oyun modunu açar veya kapatır.
- **Sistem takibi:** Sistem izleyiciyi ekranda gösterir.
- **Yüzen menü:** Sık kullanılan seçeneklerin bulunduğu kayan menüyü ekranda gösterir. Kayan menü, Game Booster panelini kapattığınızda görünür. Menüdeki kısayolları düzenlemek için kayan menüye uzun dokununuz.
- **Dokunma güçlendiricisi:** Oyun oynarken daha iyi dokunma algılaması için ekranın dokunmatik hassasiyetini artırır.
- **Dokunma koruması:** Oyun oynanırken dokunmatik ekranı kilitleyin. Ekranın kilidini açmak için kilit simgesini herhangi bir yöne sürükleyin.
- **Ekran alıntısı:** Ekran görüntüleri yakalayın.
- **Kayıt:** Oyun oturumunuzu kaydedin. Kaydetmeyi durdurmak için Durdur simgesi (■) üzerine dokununuz.
- **Navigasyon tuşlarını engelle:** Navigasyon çubuğundaki tuşları gizleyin. Tuşları görüntülemek için navigasyon çubuğunda Navigasyon tuşu kilit simgesi (🔒) üzerine dokununuz.

- **Edge panelini engelle:** Oyun oynarken Edge paneli kolunu gizleyin.
- **Otomatik parlaklığı engelle:** Oyun oynarken otomatik ekran parlaklığı ayarlamasını devre dışı bırakın.
- **Bixby'yi engelle:** Oyun oynarken Bixby'yi kapatın.
-  : Açılır pencerelerde görünen seçenekleri ve uygulama listesini düzenleyin.
-  : Game Booster ayarlarını yapılandırın.
-  : Kullanılabilir seçenekler oyuna bağlı olarak değişebilir.
- Sıcaklık belirli bir seviyenin üzerine çıkarsa cihazın sıcaklığını kontrol etmek için oyun performansı kısıtlanabilir.
- Pil gücü verimi oyundan oyuna farklılık gösterebilir.

Oyun oynarken uygulamaları açılır pencerede açma

Oyun oynarken uygulamaları açılır pencerede açabilirsiniz.

Game Booster panelini açın ve uygulama listesinden bir uygulama seçin.

SmartThings

Akıllı gereçleri ve Nesnelerin İnterneti (IoT) ürünlerini kontrol edebilir ve yönetebilirsiniz.

SmartThings uygulamasını açın. Daha fazla bilgi için **Menü** → **Kullanım** üzerine dokunun.



- **Ana Sayfa:** Sık kullanılan cihazları, rutinleri veya hizmetleri ekleyin ve yönetin.
- **Cihazlar:** Cihazları ekleyin veya yönetin.
- **Yaşam:** Cihaz durumunu veya enerji kullanımını kontrol etme, AI enerji modunu kullanarak enerji tasarrufu yapma gibi çeşitli hizmetleri kullanın.
- **Rutinler:** Rutinleri ekleyin veya yönetin.
- **Menü:** Kullanışlı bilgileri, desteklenen cihazları, belirli özellikleri kullanmayı ve daha fazlasını kontrol edin.



- Bağlayabileceğiniz cihazlar bölgeye bağlı olarak değişebilir. Kullanılabilir özellikler, bağlı cihaza bağlı olarak farklılık gösterebilir.
- Bağlı cihazların kendi sorunları veya kusurları, Samsung garantisi kapsamında değildir. Bağlı cihazlar üzerinde sorunlar veya kusurlar oluştuğunda cihazın imalatçısı ile irtibata geçin.

İçerik paylaşma

Çeşitli paylaşma seçeneklerini kullanarak içerik paylaşın. Aşağıdaki eylemler görüntü paylaşım örneğidir.

- 1 **Galeri** uygulamasını açın ve bir görüntü seçin.
 - 2 Paylaş simgesi (🔗) üzerine dokunun ve istediğiniz bir paylaşım yöntemi seçin.
-  Dosyaları mobil ağ üzerinden paylaşmak ilave ücrete neden olabilir.

Quick Share

Yakındaki cihazlarla veya kişilerle içerik paylaşın.

- 1 **Galeri** uygulamasını açın ve bir görüntü seçin.
- 2 Diğer cihazda, **Ayarlar** ekranını açın ve **Bağlı cihazlar** → **Quick Share** → **Sizinle paylaşım yapabilenler** → **Cihazlarınız, Kişiler** veya **Herkes** → **Tamam** üzerine dokunun.
- 3 Paylaş simgesi (🔗) → **Quick Share** üzerine dokunun ve görüntüyü aktaracağınız cihazı seçin.
 - Bağlantıyı bir QR koduyla paylaşmak için **QR kodu veya bağlantı** üzerine dokunun ve QR kodunu tarayın.
 - Kişilerle paylaşmak için **Kişilerle paylaş** üzerine dokunun.
 - Şifrelenmiş içeriği paylaşmak için Diğer seçenekler simgesi (⋮) → **Özel paylaşımı aç** üzerine dokunun. Paylaşılan içerik alıcı tarafından kaydedilemez, kopyalanamaz veya yeniden gönderilemez.
- 4 Diğer cihazda dosya aktarım talebini kabul edin.

Telefonunuzu kimin bulabileceğini ayarlama

Telefonunuzu bulmasına ve içerik göndermesine izin verdiğiniz kişileri belirleyin.

- 1 **Ayarlar** ekranını açın ve **Bağlı cihazlar** → **Quick Share** → **Sizinle paylaşım yapabilenler** üzerine dokunun.
- 2 Bir seçenek belirleyin.
 - **Hiç kimse:** Kimsenin telefonunuzu bulmasına izin vermeyin.
 - **Cihazlarınız:** Aynı Samsung account veya Google Hesabı üzerinde oturum açmış olan diğer cihazlar sizin telefonunuzu bulabilir.
 - **Kişiler:** Kişilerinize kayıtlı kişilerle paylaşın.
 - **Herkes:** Yakındaki tüm cihazların telefonunuzla paylaşmasına izin verin.

Music Share

Music Share özelliğini kullanarak cihazınıza zaten bağlı olan Bluetooth hoparlörünüzü başkalarıyla paylaşabilirsiniz. Aynı müziği hem kendi Galaxy Buds'ınızda hem de başka bir kişinin Galaxy Buds'ında dinleyebilirsiniz.

Bu özellik yalnızca Music Share özelliğini destekleyen cihazlarda kullanılabilir.

Bluetooth hoparlörü paylaşma

Telefonunuzda, **Ayarlar** ekranını açın, **Bağlı cihazlar** → **Music Share** seçeneğine dokunun ve ardından açmak için düğmeye dokunun.

Bluetooth hoparlörünüzü paylaşmak için ekrandaki talimatları uygulayın.

Galaxy Buds ile birlikte müzik dinleme

Telefonunuzda bulunan müzikleri sizin ve arkadaşınızın Buds'ı ile dinleyebilirsiniz.

Bu özellik sadece Galaxy Buds serisinde desteklenir.

- 1 Her bir telefon ile Buds çiftinin bağlı olduğundan emin olun.
Nasıl bağlayacağınız hakkında bilgi için bkz. [Diğer Bluetooth cihazları ile eşleştirme](#).
- 2 Arkadaşınızın telefonunda **Ayarlar** ekranını açın, **Bağlı cihazlar** üzerine dokunun, ardından **Music Share** tuşuna dokunup özelliği açın.
Music Share ögesine dokunarak, cihazınızı kiminle paylaşacağınızı ayarlama gibi ek özellikleri kullanabilirsiniz.
- 3 Telefonunuzda hızlı ayarlar panelini açıp **Medya çıkışı** ögesine dokunun.
- 4 Algılanan cihazlar listesinden arkadaşınızın Buds'ını seçin.
- 5 Arkadaşınızın telefonunda, bağlantı talebini kabul edin.
Telefonunuzdan müzik çaldığınızda her iki Buds üzerinden birlikte dinleyebilirsiniz.

Smart View

(Televizyon ekranına yansıtma)

Telefonunuzu ekran yansıtma özellikli bir TV veya monitöre bağlayarak telefonunuzun ekrandaki içeriğini büyük bir ekranda görüntüleyebilirsiniz.

- 1 Hızlı ayarlar panelini açıp **Smart View** üzerine dokunun.
- 2 Telefonunuzun ekranını yansıtma istediğiniz bir cihaz seçin.



Smart View ile bir video oynattığınızda çözünürlük, TV modeline bağlı olarak değişiklik gösterebilir.

Uygulamaları ekrana yansıtma

Aynı anda telefonunuzda özel mesajları kontrol ederken veya diğer özellikleri kullanırken yalnızca videoyu bağlı ekranda görüntüleyin.

Bağlı ekranda bir video yansıtma için uygulamayı açın ve Smart View simgesi (📺) → Uygulama yansıtma simgesi (📱) üzerine dokunun.



Bazı uygulamalar bu özelliği desteklemeyebilir.

Samsung DeX

Samsung DeX'i kullanarak mobil cihazınızı TV ya da monitör gibi harici bir ekrana bağlayarak bilgisayar olarak kullanabilirsiniz. Samsung DeX'i kullanırken mobil cihazınızı aynı anda kullanabilirsiniz.

Ayrıntılı bilgi için www.samsung.com/samsung-dex sitesini ziyaret edin.



- Samsung DeX başlatılır veya sonlandırılırken çalışan uygulamalar kapatılabilir.
- Samsung DeX kullanılırken bazı uygulamalar veya özellikler kullanılamayabilir.

Harici ekranlara kablosuz bağlantılar

Mobil cihazınızda **Ayarlar** ekranını açın ve **Bağlı cihazlar** → **Samsung DeX** → **Kablosuz bağlan** üzerine dokununuz. Bağlantıyı tamamlamak için ekrandaki talimatları uygulayın. Bazı televizyonlar veya monitörler yalnızca ekran yansıtma özelliği açıkken algılanır.

Harici ekranlara kablolu bağlantılar

Mobil cihazınızı HDMI adaptörü (USB Type-C - HDMI) kullanarak harici bir ekrana bağlayabilirsiniz.



Yalnızca Samsung tarafından sağlanan resmi Samsung DeX destekli aksesuarları kullanın. Resmi olarak desteklenmeyen aksesuarların kullanılmasından kaynaklanan performans sorunları ve arızalar garanti kapsamında değildir.

Samsung DeX ekranını denetleme

Harici bir ekranda Samsung DeX ekranını denetlemek için aşağıdaki yöntemleri kullanın.

- Harici klavye ve fare ile kontrol etme

Kablosuz klavye/fare kullanabilirsiniz.



Fare imlecini harici ekrandan mobil cihazın ekranına geçecek şekilde ayarlayabilirsiniz. **Ayarlar** ekranını açın, **Bağlı cihazlar** → **Samsung DeX** → **Bağlı ekran** ögesini seçin ve **İşaretçiyi telefona geçir** ögesini seçerek özelliği açın.

- Mobil cihazınızı touchpad olarak kullanma

Mobil cihazınızda navigasyon çubuğundaki Touchpad simgesi () üzerine dokunun. Navigasyon çubuğunu **Kaydırma hareketleri**'ni kullanmak üzere ayarladıysanız bildirim panelini açıp **Telefonunuzun dokunmatik yüzey olarak kullanılması** üzerine dokununuz.

- Ekran klavyesini kullanma

Mesaj göndermek, not oluşturmak veya başka işlemleri gerçekleştirmek için metin girdiğinizde, harici klavyeyi bağlamadan mobil cihazınızın ekranında otomatik olarak bir ekran klavyesi görünecektir.

Google Apps

Google eğlence, sosyal ağ ve iş uygulamaları sağlamaktadır. Bazı uygulamalara erişmek için bir Google Hesabı gerekebilir.

Daha fazla uygulama bilgisini kontrol etmek için her uygulamanın yardım menüsüne girin.

- **Chrome:** Bilgi arayın ve İnternet sayfalarına göz atın.
- **Gmail:** Google Mail hizmeti ile e-posta alıp gönderin.
- **Haritalar:** Haritada konumunuzu bulun, dünya haritasında arayın ve çevrenizdeki çeşitli yerler için konum bilgilerine erişin.
- **YT Music:** YouTube Music tarafından sağlanan çeşitli müzik ve videoların keyfini çıkarın. Ayrıca cihazınızda kayıtlı olan müzik koleksiyonlarına erişebilirsiniz ve bunları çalabilirsiniz.
- **Google TV: Play Store'dan** filmler ve TV programları gibi videolar satın alın veya kiralayın.
- **Drive:** İçeriğinizi Cloud'a kaydedin, istediğiniz yerden erişin ve başkalarıyla paylaşın.
- **YouTube:** Videolar izleyin veya oluşturun ve başkalarıyla paylaşın.
- **Google:** İnternet veya cihazınız üzerindeki öğeleri arayın.
- **Meet:** Görüntülü görüşmeler yapın veya görüntülü toplantılar oluşturun ya da bunlara katılın.
- **Mesajlar:** Cihazınızda veya bilgisayarınızda mesaj gönderip alın ve görüntüler ve videolar gibi çeşitli içerikleri paylaşın.
- **Gemini:** Bilgi arama, özel resimler oluşturma veya içerik yazma gibi çeşitli özellikleri kullanmak için Gemini ile sohbet edin.



Bazı uygulamalar iletişim operatörüne veya modele bağlı olarak kullanılamayabilir.

Ayarlar

Tanıtım

Cihaz ayarlarını özelleştirin.

Uygulamalar ekranında, **Ayarlar** üzerine dokununuz. Alternatif olarak, hızlı ayarlar panelini açıp Ayarlar simgesi (⚙️) üzerine de dokunabilirsiniz.

Anahtar sözcükleri girerek ayarları aramak için **Ara** üzerine dokununuz. Ayrıca bir konu seçerek de ayarları arayabilirsiniz.

Galaxy'nizde oturum açın

Samsung account'unuzda oturum açın ve hesabı yönetin.

Ayarlar ekranında, **Galaxy'nizde oturum açın** üzerine dokununuz.

Bağlantılar

Seçenekler

Wi-Fi özelliği ve Bluetooth gibi çeşitli bağlantılarla ilgili ayarları değiştirin.

Ayarlar ekranında, **Bağlantılar** üzerine dokununuz.

- **Wi-Fi:** Wi-Fi özelliğini açarak bir Wi-Fi ağına bağlanın ve internete veya diğer ağ cihazlarına erişin. Daha fazla bilgi için [Wi-Fi](#) bölümüne bakın.
- **Bluetooth:** Diğer Bluetooth özellikli cihazlarla veri veya medya dosyası alışverişinde bulunmak için Bluetooth'u kullanın. Daha fazla bilgi için [Bluetooth](#) bölümüne bakın.
- **NFC ve temassız ödemeler:** Ürünler hakkında bilgi içeren yakın alan iletişimi (NFC) etiketlerini okuyun. Ayrıca bu özelliği, gerekli uygulamaları indirdikten sonra ödeme yapmak ve yol veya etkinlik bileti satın almak için de kullanabilirsiniz. Daha fazla bilgi için [NFC ve temassız ödemeler](#) bölümüne bakın.

- **Ultra geniş bant (UWB):** UWB özelliğini açın.
- **Uçuş modu:** Cihazınızı, cihazdaki kablosuz işlevlerin tümünü kapatacak şekilde ayarlayın. Yalnızca ağ dışı servisleri kullanabilirsiniz.
 - ⚠ Havayolu tarafından sağlanan düzenlemeleri ve kabin ekibi tarafından verilen talimatları uygulayın. Cihazın kullanılmasına izin verilen durumlarda her zaman cihazınızı Uçuş modunda kullanın.
- **SIM yöneticisi:** SIM kartlarınızı etkinleştirin ve SIM kartı ayarlarını özelleştirin. Daha fazla bilgi için [SIM yöneticisi](#) bölümüne bakın.
- **Mobil ağlar:** Mobil ağ ayarlarınızı yapılandırın.
- **Veri kullanımı:** Veri kullanımı miktarınızı takip edin ve sınırlandırma için ayarları özelleştirin. Cihazı, kullandığınız mobil veri miktarı belirlenen sınırınıza ulaştığında mobil veri bağlantısını otomatik olarak devre dışı bırakacak şekilde ayarlayın.

Arka planda çalışan bazı uygulamaların veri göndermesini veya almasını engellemek için veri tasarrufu özelliğini açabilirsiniz. Daha fazla bilgi için [Veri tasarrufu](#) bölümüne bakın.

Uygulamaları yalnızca Wi-Fi veya yalnızca mobil veri veya her ikisini birden kullanacak şekilde de ayarlayabilirsiniz. Daha fazla bilgi için [Uygulamalar için izin verilen ağlar](#) bölümüne bakın.

- **Mobil Erişim Noktası ve İnternet Paylaşımı:** Telefonu mobil erişim noktası gibi kullanarak telefonun mobil veri bağlantısını diğer cihazlar ile paylaşın. Mobil Erişim Noktası hakkında daha fazla bilgi edinmek için [Mobil Erişim Noktası](#) bölümüne bakın.
 - 📄 Bu özelliği kullandığınızda ek masraf ödemeniz gerekebilir.
- **Diğer bağlantı ayarları:** Diğer özellikleri kontrol etmek için ayarları özelleştirin. Daha fazla bilgi için [Diğer bağlantı ayarları](#) bölümüne bakın.

📄 Bazı özellikler modele bağlı olarak kullanılamayabilir.

Wi-Fi

Wi-Fi özelliğini açarak bir Wi-Fi ağına bağlanın; internet ve diğer ağ cihazlarına erişim sağlayın.

Wi-Fi ağına bağlanma

1 Ayarlar ekranında, **Bağlantılar** → **Wi-Fi** üzerine dokunun ve tuşa dokunarak bu işlevi açın.

2 Wi-Fi ağları listesinden bir ağ seçin.

Kilit simgesi olan ağlar için bir parola gerekir.



- Cihaz bir Wi-Fi ağına bağlandığında, ağ kullanılabilir olduğu zaman cihaz, parola gerektirmeden bu ağa yeniden bağlanacaktır. Cihazın ağa otomatik olarak bağlanmasına engel olmak için ağın yanındaki Ayarlar simgesi (⚙️) üzerine dokunun ve **Otomatik yeniden bağlan** üzerine dokunarak bu özelliği kapatın.
- Eğer bir Wi-Fi ağına düzgün bir şekilde bağlanamazsanız, cihazınızın Wi-Fi özelliğini veya kablosuz yönlendiricisini yeniden başlatın.

Wi-Fi ağı parolalarını paylaşma

Güvenli bir Wi-Fi ağına bağlı olan kişiye parolasını paylaşması talebinde bulunursanız, parolayı girmeden ağa bağlanabilirsiniz. Bu özellik birbiriyle iletişim kuran cihazlar arasında kullanılabilir ve diğer cihazın ekranı açık olmalıdır.



Bu özelliği kullanmak için Rehber profilinde telefon numaranızın doğru bir şekilde kayıt edildiğinden emin olun.

1 Ayarlar ekranında, **Bağlantılar** → **Wi-Fi** üzerine dokunun ve tuşa dokunarak bu işlevi açın.

2 Wi-Fi ağları listesinden bir ağ seçin.

3 **Şifre iste** üzerine dokunun.

4 Diğer cihazda paylaşım talebini kabul edin.

Wi-Fi parolası cihazınıza girilir ve cihazınız ağa bağlanır.

Wi-Fi Direct

Wi-Fi Direct, bir erişim noktasına gerek olmaksızın cihazınızı doğrudan Wi-Fi ağı üzerinden bağlar.

- 1 Ayarlar ekranında, **Bağlantılar** → **Wi-Fi** üzerine dokununuz ve tuşa dokunarak bu işlevi açın.
- 2 Diğer seçenekleri simgesi (📶) → **Wi-Fi Direct** üzerine dokununuz.
Algılanan cihazlar listelenir.
Eğer bağlanacağınız cihaz listede değilse, bu cihazın Wi-Fi Direct özelliğini açmasını isteyin.
- 3 Bağlanacağınız bir cihaz seçin.
Diğer cihaz Wi-Fi Direct bağlantı talebini kabul ederse cihazlar bağlanacaktır.
Cihaz bağlantısını sona erdirmek için çıkarılacak cihazı listeden seçin.

Bluetooth

Diğer Bluetooth etkin cihazlar arasında veri veya medya dosyalarını değiştirmek için Bluetooth'u kullanın.

⚠ Bluetooth kullanımı için önlemler

- Samsung, Bluetooth ile gönderilen veya alınan verilerin kaybedilmesi, engellenmesi veya kötüye kullanılması konusunda sorumluluk kabul etmemektedir.
- Mutlaka güvenilen ve düzgün şekilde güvenliği sağlanan cihazlarla veri paylaştığınızdan veya aldığınızdan emin olun. Cihazlar arasında engel varsa çalışma mesafesi kısalmaktadır.
- Bazı cihazlar, özellikle Bluetooth SIG tarafından test edilmeyen veya onaylanmayanlar, cihazınızla uyumlu olmayabilir.
- Bluetooth özelliğini yasa dışı kullanmayın (örneğin, dosyaları izinsiz alma veya ticari amaçlar doğrultusunda izinsiz iletişime geçme gibi). Samsung, Bluetooth özelliğinin yasa dışı kullanılmasından dolayı oluşabilecek durumlardan sorumlu değildir.

Diğer Bluetooth cihazları ile eşleştirme

1 Ayarlar ekranında, **Bağlantılar** → **Bluetooth** üzerine dokunun ve tuşa dokunarak bu işlevi açın. Algılanan cihazlar listelenir.

2 Eşleştireceğiniz bir cihaz seçin.

Eğer eşleştireceğiniz cihaz listede değilse, cihazı Bluetooth eşleştirme moduna girecek şekilde ayarlayın. Diğer cihazın kullanım kılavuzlarına bakın.



Telefonunuz Bluetooth ayar ekranı açık olduğunda diğer cihazlar tarafından görülebilir.

3 Onaylamak için telefonunuzda Bluetooth bağlantı talebini kabul edin.

Diğer cihaz Bluetooth direkt bağlantı talebini kabul ederse cihazlar bağlanacaktır.

Cihaz eşleştirmesini kaldırmak için, eşleşmesi kaldırılacak cihaz adının yanındaki Ayarlar simgesi (⚙️) ve ardından **Bağlantıyı kes** üzerine dokunun.

Veri gönderme ve alma

Birçok uygulama Bluetooth üzerinden veri aktarımını destekler. Kişiler veya medya dosyaları gibi verileri diğer Bluetooth cihazları ile paylaşabilirsiniz. Aşağıdaki eylemler bir görüntüyü diğer cihaza gönderme örneğidir.

1 **Galeri** uygulamasını açın ve bir görüntü seçin.

2 Paylaş simgesi (↪️) → **Bluetooth** üzerine dokunun ve görüntüyü aktaracağınız cihazı seçin.

Eğer eşleştireceğiniz cihaz listede değilse, bu cihazın görünürlük seçeneğini açmasını isteyin.

3 Diğer cihazda Bluetooth bağlantısı talebini kabul edin.

NFC ve temassız ödemeler

Telefonunuzu ürünler hakkında bilgi içeren yakın alan iletişimi (NFC) etiketlerini okumak için kullanabilirsiniz. Ayrıca bu özelliği, gerekli uygulamaları indirdikten sonra ödeme yapmak ve yol veya etkinlik bileti satın almak için de kullanabilirsiniz.

 Cihazda yerleşik NFC anteni vardır. NFC antenine zarar vermemek için cihazı dikkatlice kullanın.

Bilgileri NFC etiketlerinden okuma

NFC etiketlerinden ürün bilgilerini okumak için NFC özelliğini kullanın.

- 1 Ayarlar ekranında, **Bağlantılar** üzerine dokunun ve ardından **NFC ve temassız ödemeler** tuşuna dokunarak bu işlevi açın.
- 2 NFC anteni alanını, bir NFC etiketinin yakınındaki cihazınızın arkasına yerleştirin. Etiketten alınan bilgiler görünür.

 Cihazın ekran kilidinin açıldığından ve kilitli olmadığından emin olun. Aksi halde cihaz, NFC etiketlerini okumayacak veya verileri almayacaktır.

NFC özelliği ile ödeme yapma

Ödeme yapmak için NFC özelliğini kullanmadan önce mobil ödeme hizmetine kaydolmalısınız. Hizmet hakkında bilgi almak veya kaydolmak için, servis sağlayıcınız ile temasa geçin.

- 1 Ayarlar ekranında, **Bağlantılar** üzerine dokunun ve ardından **NFC ve temassız ödemeler** tuşuna dokunarak bu işlevi açın.
- 2 NFC kart okuyucunuzda cihazınızın arkasındaki NFC anteni alanına dokunun.

Varsayılan ödeme uygulamasını ayarlamak için Ayarlar ekranında **Bağlantılar** → **NFC ve temassız ödemeler** → **Varsayılan cüzdan uygulaması** üzerine dokunduktan sonra bir uygulama seçin.

- 
- Ödeme hizmetleri listesi tüm mevcut ödeme uygulamalarını içermeyebilir.
 - Ödeme uygulamasını güncellerseniz veya yeni bir tane yüklerseniz, daha önce kullandığınız ödeme hizmetleri düzgün çalışmayabilir. Bu durumda, Ayarlar ekranında, **Bağlantılar** → **NFC ve temassız ödemeler** → **Varsayılan cüzdan uygulaması** veya **Diğer NFC servisleri** üzerine dokunun ve ardından güncellenen veya yeni yüklenen uygulama yerine başka bir uygulama seçin. Alternatif olarak, seçilen uygulamanın işaretini kaldırın.

Veri tasarrufu

Arka planda çalışan bazı uygulamaların veri göndermesini veya almasını engelleyerek veri kullanımınızı azaltın.

Ayarlar ekranında **Bağlantılar** → **Veri kullanımı** → **Veri tasarrufu** üzerine dokunun ve tuşa dokunarak özelliği açın.

Veri tasarrufu özelliği açıldığında durum çubuğunda Veri tasarrufu simgesi (🔄) görünür.



Kısıtlama olmadan veri kullanacak uygulamaları seçmek için **Srekli veri kullanabilen uyg.lar** üzerine dokunun ve uygulamaları seçin.

Uygulamalar için izin verilen ağlar

Uygulamaları yalnızca Wi-Fi veya yalnızca mobil veri ya da her ikisini birden kullanacak şekilde ayarlayın.

Cihazı, örneğin güvende tutmak istediğiniz uygulamalar veya bağlantının kopabileceği medya akışı uygulamaları için mobil veri kullanacak şekilde ayarlayabilirsiniz. Wi-Fi özelliğini kapatmasanız bile uygulamalar, mobil veriyi kullanarak açılır.

Ayarlar ekranında, **Bağlantılar** → **Veri kullanımı** → **Uygulamalar için izin verilen ağlar** üzerine dokunun. Uygulamalar listesinden istediğiniz bir uygulamaya dokunun ve bir ağ seçeneği seçin.



Mobil veri kullandığınızda ek masraf ödemeniz gerekebilir.

Mobil Erişim Noktası

Telefonunuzu mobil erişim noktası gibi kullanarak telefonunuzun mobil veri bağlantısını diğer cihazlar ile paylaşın.

- 1 Ayarlar ekranında, **Bağlantılar** → **Mobil Erişim Noktası ve İnternet Paylaşımı** → **Mobil Erişim Noktası** üzerine dokunun.
- 2 Tuş üzerine dokunarak özelliği açın.
Ağ adını, şifreyi ve daha fazlasını değiştirebilirsiniz.
Durum çubuğunda Erişim noktası simgesi (📶) görünür.

3 Diğer cihazın ekranındaki Wi-Fi ağları listesinde telefonunuzu arayın ve seçin. Alternatif olarak, Mobil Erişim Noktası ekranında bulunan **QR kodu** üzerine dokununuz ve QR kodunu diğer cihaz ile taratın.



- Mobil erişim noktası bulunmazsa telefonunuzda **Bant** özelliğini **2.4 GHz** olarak ayarlayıp **Gelişmiş** ve ardından **Gizli ağ** üzerine dokunarak bu özelliği kapatın.
- **Otomatik Erişim Noktası** özelliğini açarsanız telefonunuzun mobil veri bağlantısını Samsung account'unuzda oturum açmış diğer cihazlarla paylaşabilirsiniz.

Diğer bağlantı ayarları

Diğer bağlantı özelliklerini kontrol etmek için ayarları özelleştirin.

Ayarlar ekranında, **Bağlantılar** → **Diğer bağlantı ayarları** üzerine dokununuz.

- **Yakındaki cihazı tarama:** Telefonu, bağlanmak için yakındaki cihazları aramak üzere ayarlayın.
- **Yazdırma:** Cihaza yüklenen yazıcı eklentileri için ayarları yapılandırın. Mevcut yazıcıları arayabilir veya yazdırmak için manuel olarak birini ekleyebilirsiniz. Daha fazla bilgi için [Yazdırma](#) bölümüne bakın.
- **VPN:** Okul ya da şirketinizin özel ağına bağlanmak için cihazınızda özel sanal ağlar (VPN'ler) ayarlayın.
- **Özel DNS:** Cihazı, güvenliği geliştirilmiş özel DNS'yi kullanacak şekilde ayarlayın.
- **Ethernet:** Ethernet adaptörü bağladığınızda kablolu ağ kullanabilir ve ağ ayarlarını yapılandırabilirsiniz.
- **Sistem yapılandırmalarını otomatik güncelle:** Ağ bağlantısı özelliklerinin sorunsuz bir şekilde çalıştığından emin olmak için otomatik yapılandırma değişikliklerine izin verin.

Yazdırma

Cihaza yüklenen yazıcı eklentileri için ayarları yapılandırın. Cihazı Wi-Fi veya Wi-Fi Direct ile bir yazıcıya bağlayabilir, görüntüyü ya da belgeleri yazdırabilirsiniz.

 Bazı yazıcılar cihaz ile uyumlu olmayabilir.

Yazıcı eklentilerini ekleme

Cihaza bağlanmasını istediğiniz yazıcılar için yazıcı eklentileri ekleyin.

- 1 Ayarlar ekranında, **Bağlantılar** → **Diğer bağlantı ayarları** → **Yazdırma** → **Eklenti indir** üzerine dokunun.
- 2 Bir yazıcı eklentisi seçip bunu kurun.
- 3 Kurulan yazıcı eklentisini seçin.
Cihaz, cihazınızla aynı Wi-Fi ağına bağlı yazıcıları otomatik olarak arar.
- 4 Eklenecek yazıcıyı seçin.

 Manuel olarak yazıcı eklemek için Diğer seçenekler simgesi (⋮) → **Yazıcı ekle** üzerine dokunun.

İçeriği yazdırma

Görüntü veya belge gibi içeriklere erişirken, seçenekler listesine gidin, **Yazdır** → Açılır menü simgesi (▼) → **Tüm yazıcılar...** üzerine dokunun ve ardından bir yazıcı seçin.

 Yazdırma yöntemleri içerik türüne göre değişebilir.

Bağlı cihazlar

Cihaz bağlantıları ile ilgili ayarları değiştirin.

Ayarlar ekranında, **Bağlı cihazlar** üzerine dokununuz.

- **Quick Share:** Quick Share ayarlarını değiştirin. Daha fazla bilgi için [Quick Share](#) bölümüne bakın.
- **Music Share:** Music Share ayarlarını değiştirin. Daha fazla bilgi için [Music Share](#) bölümüne bakın.
- **Ses yayını:** Auracast standardını kullanarak cihazınızdan müzik, ses veya diğer ses içeriklerini yayınlayın. Hoparlör, kulaklık veya işitme cihazları gibi Bluetooth LE Audio uyumlu cihazları bağladığınızda, diğer ses yayınlarını dinleyebilirsiniz.
- **Kulaklıklara otomatik geçiş:** Bir arama yaptığınızda veya cevapladığınızda, medya oynattığınızda ve daha başka bir şey yaptığınızda Galaxy Buds'ı başka bir cihazdan telefonunuza geçecek şekilde ayarlayın. Bu özelliği yalnızca diğer cihazda aynı Samsung account'unda oturum açtığınızda ve Galaxy Buds'ınızı taktığınızda kullanabilirsiniz.
- **Başka cihazlarda arama ve mesaj:** Tablet gibi diğer cihazları telefonunuza bağlayın ve telefonu numaranızı kullanarak bu cihazlarda arama ve mesajlaşma özelliklerini kullanın. Bağlı cihazlarda ve telefonunuzda aynı Samsung account ile oturum açmanız gerekir. Bazı arama ve mesajlaşma özellikleri kullanılamayabilir.
- **Diğer cihazlarda sürdür:** Telefonunuzun uygulamalarını ve özelliklerini Samsung account'unuzda oturum açılan diğer cihazlarda kullanın.
- **Kamera Paylaşımı:** Telefonunuzun kamerasını yakındaki bir tablet veya Galaxy Book için web kamerası olarak kullanın. Bu özelliği kullanmak için her iki cihazın aynı Samsung account'a bağlı olması ve Wi-Fi, Bluetooth ve Kamera Paylaşımı özelliğinin açık olması gerekir.
- **Depolama Paylaşımı:** Telefonunuzdaki dosyaları Samsung TV'niz veya Galaxy Book'unuzla paylaşın. Bu özelliği kullanmak için her iki cihazın aynı Samsung account'a bağlı olması ve Wi-Fi, Bluetooth ve Depolama Paylaşımı özelliğinin açık olması gerekir.
- **Windows Bağlantısı:** Windows bilgisayarınızda uygulamaları kullanın ve mobil cihazınızdan bildirimleri kontrol edin. Bu özelliği kullanmak için bir Microsoft hesabı gerekir. Ayrıntılar için <https://aka.ms/setuptw> adresini ziyaret edin.
- **Çoklu kontrol:** Telefonunuzda bu özelliği destekleyen bir Samsung bilgisayara bağlı fare ve klavye kullanın.

- **Samsung DeX:** Mobil cihazınızın özelliklerini bilgisayara benzeyen bir arayüz ortamında kullanın. Daha fazla bilgi için [Samsung DeX](#) bölümüne bakın.
- **Smart View:** Telefonunuzu ekran yansıtma özellikli bir TV veya monitöre bağlayarak telefonunuzun ekrandaki içeriğini büyük bir ekranda görüntüleyebilirsiniz. Daha fazla bilgi için [Smart View](#) bölümüne bakın.
- **Galaxy Wearable:** Telefonunuzu giyilebilir cihaza bağladığınızda, giyilebilir cihazın ayarlarını ve uygulamalarını özelleştirebilirsiniz. Daha fazla bilgi için [Galaxy Wearable](#) bölümüne bakın.
- **SmartThings:** Akıllı gereçleri ve Nesnelerin İnterneti (IoT) ürünlerini kontrol edebilir ve yönetebilirsiniz. Daha fazla bilgi için [SmartThings](#) bölümüne bakın.
- **Android Auto:** Cihazınızı bir araca bağlayın ve cihazınızın bazı özelliklerini aracın ekranından kontrol edin.



Bazı özellikler modele bağlı olarak kullanılamayabilir.

Galaxy AI

Cihazınızı kullanmanıza yardımcı olması için yapay zeka özelliklerini kullanın.

Ayarlar ekranında, **Galaxy AI** üzerine dokununuz. Daha fazla bilgi için [Galaxy AI](#) bölümüne bakın.

Modlar ve Rutinler

Modları kullanma

Mevcut etkinliğinize veya konunuza göre bir mod ekleyin. Cihaz ayarlarınız etkinliğinize veya durumunuza uyacak şekilde değişir. Hızlı ayarlar panelinden modu açabilir veya kapatabilirsiniz.

Mod ekleme

- 1 Ayarlar ekranında, **Modlar ve Rutinler** → **Modlar** ögesine dokununuz.
- 2 İstediğiniz bir modu seçin veya kendi modlarınızı eklemek için **Mod ekle** üzerine dokununuz.

Çalıştırma modları

Modlar, durumları tespit edildiğinde otomatik olarak çalışacaktır. İsteddiğiniz zaman tuşa dokunarak da manuel olarak çalıştırabilirsiniz.

Modları manuel olarak çalıştırmak için, istediğiniz modu seçin ve **Aç** üzerine dokunun.

Bir çalıştırma modunu kapatmak için, moda dokunun ve **Kapat** üzerine dokunun.

Alternatif olarak, hızlı ayarlar panelini açıp **Modlar** üzerine dokunarak açmak ya da kapatmak için bir modu da seçebilirsiniz. Modu kapatmak için hızlı ayarlar panelinde mod tuşuna dokunun.

Rutinleri kullanma

Tekrarlayan günlük görevlerinizi otomatikleştirin. Örneğin, ses ayarlarınızı bulunduğunuz yere göre otomatik olarak değiştirebilir, cihaz ayarlarınızı oyun oynamak için optimize edebilir ve daha fazlasını yapabilirsiniz.

Rutin ekleme

- 1 Ayarlar ekranında, **Modlar ve Rutinler** → **Rutinler** ögesine dokunun.
- 2 Oluştur simgesi (+) üzerine dokunun ve kendi rutinlerinizi ekleyin ya da **Keşfet** üzerine dokunun ve istediğiniz rutini seçin.
Rutin çalışma koşulunu manuel olarak ayarlamak istiyorsanız **Manuel olarak başlat** butonunun üzerine dokunun. Bu seçenek, yalnızca herhangi bir çalışma koşulu belirlenmediğinde görüntülenir.

Rutinleri çalıştırma

Otomatik rutinler, koşulları algılandığında otomatik olarak çalışır. Çalışma koşulunu **Manuel olarak başlat** olarak ayarladığınız rutinleri, tuşa dilediğiniz zaman dokunarak manuel olarak çalıştırabilirsiniz.

Rutinleri manuel olarak çalıştırmak için, çalıştırmak istediğiniz rutinin yanındaki Başlat simgesi (▶) üzerine dokunun. Bir widget kullanmak istiyorsanız **Manuel rutinler** altında bir rutine ve ardından **Daha fazla** → **Ana ekrana ekle** → **Ekle** üzerine dokunun. Rutin, Ana ekrana widget olarak eklenir ve widget'a dokunarak rutini çalıştırabilirsiniz.

Rutinleri çalıştırmayı durdurmak için, Rutin listesi (➤) üzerine dokunun, **Çalışıyor** altındaki rutine dokunun ve **Durdur** üzerine dokunun ya da Ana ekranda rutinin widget'ına dokunun.

Sesler ve titreşim

Seçenekler

Cihazda çeşitli sesler için ayarları değiştirin.

Ayarlar ekranında, **Sesler ve titreşim** üzerine dokununuz.

- **Ses / Titreşim / Sessiz:** Cihazı, ses modunu, titreşim modunu veya sessiz modunu kullanacak şekilde ayarlayın.
- **Çalarken titret:** Cihazı, gelen aramalarda titreyecek ve bir zil sesi çalacak şekilde ayarlayın.
- **Geçici olarak sessize al:** Cihazı, belirli bir süre boyunca sessiz moda kalacak şekilde ayarlayın.
- **Zil sesi:** Arama zil sesini değiştirin.
- **Bildirim sesi:** Bildirim sesini değiştirin.
- **Sistem sesi:** Cihazı şarj etme gibi belirli eylemlerde kullanılacak sesleri ayarlayın.
- **Ses:** Cihazın ses seviyesini ayarlayın.
- **Arama titreşimi:** Arama titreşim ayarlarını değiştirin.
- **Bildirim titreşimi:** Bildirim titreşim ayarlarını değiştirin.
- **Sistem titreşimi:** Titreşim geri bildirim almak ve titreşim yoğunluğunu ayarlamak için eylemleri seçin.
- **Titreşim yoğunluğu:** Titreşim bildirimünün gücünü ayarlayın.
- **Ses kalitesi ve efektler:** Cihazın ses kalitesini ve efektlerini ayarlayın. Daha fazla bilgi için [Ses kalitesi ve efektler](#) bölümüne bakın.
- **Ayrı uygulama sesi:** Cihazın, belirli bir uygulamadan gelen ortam seslerini farklı ses cihazlarında oynatmasını sağlayın. Daha fazla bilgi için [Ayrı uygulama sesi](#) bölümüne bakın.



Bazı özellikler modele bağlı olarak kullanılamayabilir.

Ses kalitesi ve efektler

Cihazın ses kalitesini ve efektlerini ayarlayın.

Ayarlar ekranında, **Sesler ve titreşim** → **Ses kalitesi ve efektler** üzerine dokununuz.

- **Dolby Atmos:** Film, müzik ve insan sesi gibi çeşitli ses türleri için en iyi duruma getirilmiş bir saran ses modu seçin. Dolby Atmos ile etrafınızdan akan hareketli ses deneyimini yaşayabilirsiniz.
- **Ekolayzer:** Ses profilini değiştirin ve optimize edilmiş sesin keyfini çıkarın.
- **Ses yüksekliğini düzeltme:** Farklı içerikler arasındaki ses seviyesi farkını azaltır. Cihaz, düşük ses seviyesine sahip içeriğin ses seviyesini otomatik olarak artırır.
- **Uygulama ses ayarları:** Her bir medya uygulaması için kaydettiğiniz optimize edilmiş ses ayarlarını denetleyin ve yönetin. Her bir uygulamanın ses ayarlarını yapmak için, uygulamada içeriği oynatırken hızlı ayarlar panelini açın, ses seviyesi ayarlama çubuğuna uzun dokununuz ve ardından ayarları değiştirin. Uygulamayı bir sonraki çalıştırışınızda aynı ayarlar uygulanır.
- **Adapt sound:** Kendiniz için en iyi sesi ayarlayın.
- **UHQ ölçekleyici:** Kablolu kulaklık veya UHQ'yu destekleyen Bluetooth kulaklık kullanırken müzik ve videoların ses çözünürlüğünü artırın.



Modele bağlı olarak, bazı özellikleri kullanmak için bir kulaklık bağlamanız gerekir.

Ayrı uygulama sesi

Cihazı, bağlı Bluetooth hoparlör veya kulaklık üzerindeki belli bir uygulamadan medya oynatmaya ayarlayın.

Örneğin Gezinti uygulamasını cihazın hoparlöründen dinlerken, Müzik uygulamasından çalınanları taşıtın Bluetooth hoparlörü üzerinden dinleyebilirsiniz.

- 1 Ayarlar ekranında **Sesler ve titreşim** → **Ayrı uygulama sesi** üzerine dokununuz ve tuşun üzerine dokunarak bu işlevi açın.
- 2 Medya seslerini ayrı oynatmak istediğiniz uygulamayı seçin ve Geri tuşuna (<) dokununuz.
- 3 Seçilen uygulamanın medya sesinin oynatılacağı cihazı seçin.

Bildirimler

Bildirim ayarlarını deęiřtirin.

Ayarlar ekranında, **Bildirimler** üzerine dokunun.

- **Uygulama bildirimleri:** Bildirim almak istedięiniz uygulamaları seęin.
- **Bildirim açılır pencere stili:** Bir bildirim açılır pencere stili seęin ve ayarları deęiřtirin.
- **Kilitliken içerięi gizle:** Kilit ekranında bildirimlerin içerięinin gizlenip gizlenmeyeceęini ayarlayın.
- **Bildirimleri sırala ve filtrele:** Bildirimleri sıralama ve filtreleme yöntemi seęin.
- **Notification intelligence:** Önemli bildirimlere öncelik verme veya bildirim özeti özellięini kullanın.
- **Durum çubuęu:** Simgelerin durum çubuęunda nasıl görüntüleneceęini ayarlayın.
- **Kilit ekranı:** Kilitli ekranda bildirimlerin nasıl gösterileceęini ayarlayın.
- **Rahatsız etmeyin:** İzin verilen istisnalar hariç tüm sesleri susturması için cihazı ayarlayın.
- **Geliřmiş ayarlar:** Geliřmiş bildirim ayarlarını yapılandırın.

Ekran

Seęenekler

Ekran ve Ana ekran ayarlarını deęiřtirin.

Ayarlar ekranında, **Ekran** üzerine dokunun.

- **Aydınlık / Karanlık:** Karanlık modu açın veya kapatın.
- **Karanlık mod ayarları:** Cihazı gece veya karanlık bir ortamda kullanırken koyu renkli temayı uygulayarak göz yorgunluęunu azaltın. Karanlık moda geçilecek zamanı önceden ayarlayabilirsiniz.
 Koyu renkli tema bazı uygulamalarda kullanılamayabilir.
- **Parlaklık:** Ekranın parlaklıęını ayarlayın.
- **Adaptif parlaklık:** Cihazı, parlaklık ayarlarınızı takip etmeye ve benzer ışıklandırma durumlarında otomatik olarak bunları uygulamaya ayarlayın.

- **Ekstra parlaklık:** Ekranı, maksimum parlaklıktan daha parlak olması için ayarlayın. Bu özellik, **Adaptif parlaklık** özelliğini kapattığınızda kullanılabilir olur.
- **Privacy display:** Gizliliğinizi korumak için yan açılardan ekran görünürlüğünü sınırlar.
- **Pürüzsüz hareket:** Ekranın yenileme hızını değiştirin. Yüksek yenileme hızı seçildiğinde ekran daha akıcı şekilde kaydırılır. Daha fazla bilgi için [Pürüzsüz hareket](#) bölümüne bakın.
- **Göz rahatlığı kalkanı:** Ekran tarafından yayılan mavi ışık miktarını sınırlandırarak göz yorgunluğunu azaltın. Bu özelliği uygulamak için bir zamanlama ayarlayabilirsiniz.
- **Adaptif renk tonu:** Renklerin farklı ortamlarda daha doğal görünmesini sağlamak için renkleri ve beyaz dengesini ortam aydınlatma koşullarına göre ayarlayın.
- **Ekran modu:** Ekran renk ve kontrast ayarını yapmak için ekran modunu değiştirin. Daha fazla bilgi için [Ekran modunu değiştirme veya ekran rengini ayarlama](#) bölümüne bakın.
- **Yazı tipi ve boyutu:** Yazı tipi boyutunu ve stilini değiştirin.
- **Ekranı yakınlaştırma:** Ekrandaki öğeleri büyütün veya küçültün.
- **Ekran çözünürlüğü:** Ekran çözünürlüğünü değiştirin. Daha yüksek çözünürlükler ekranın daha canlı olmasını sağlar; ama daha fazla pil gücü tüketir. Çözünürlüğü değiştirdiğinizde, çalışmakta olan bazı uygulamalar kapanabilir.
- **Kamera silüeti:** Cihazı ekrandan ön kamerayı gizleyecek şekilde ayarlayabilirsiniz.
- **Ekran zaman aşımı:** Ekranın arka plan ışığını kapatmadan önce cihazın bekleyeceği süreyi ayarlayın.
- **Kolay mod:** Daha büyük simgeler görüntülemek ve Ana ekrana daha basit bir düzen uygulamak için kolay moda geçin.
- **Edge panelleri:** Edge paneli ayarlarını değiştirin.
- **Navigasyon çubuğu:** Navigasyon çubuğu ayarlarını değiştirin. Daha fazla bilgi için [Navigasyon çubuğu \(işlev tuşları\)](#) bölümüne bakın.
- **Yanlışlıkla dokunma koruması:** Cihazı cep veya çanta gibi karanlık bir yerdeyken ekranın dokunmayı algılamasını önleyecek şekilde ayarlayın.
- **Dokunma hassasiyeti:** Ekran koruyucularla kullanmak için ekranın dokunma hassasiyetini artırın.

- **Şarj bilgilerini göster:** Cihazı, ekran kapalıyken kalan pil yüzdesi gibi şarj bilgilerini görüntüleyecek şekilde ayarlayın.
- **Ekran koruyucu:** Cihazı, şarj olurken bir ekran koruyucu çalıştıracak şekilde ayarlayın.



Bazı özellikler modele bağlı olarak kullanılamayabilir.

Pürüzsüz hareket

Yenileme hızı, ekranın saniyedeki yenilenme sayısıdır. Ekranlar arasında geçiş yaparken ekranın titremesini önlemek için yüksek bir yenileme hızı kullanın. Ekran daha akıcı kaydırılır. Standart bir yenileme hızı seçtiğinizde pili daha uzun süre kullanabilirsiniz.

- 1 Ayarlar ekranında, **Ekran** → **Pürüzsüz hareket** üzerine dokununuz.
- 2 Bir yenileme hızı seçin.
 - **Adaptif:** Ekran yenileme hızını otomatik olarak yükselterek daha pürüzsüz animasyonlara sahip olun ve daha sorunsuz kaydırma yapın.
 - **Standart:** Pil gücünü korumak için normal durumlarda standart bir yenileme hızı kullanın.

Ekran modunu değiştirme veya ekran rengini ayarlama

Dilediğiniz gibi ekran modunu değiştirin ya da yalnızca ekran rengini ayarlayın.

Ekran modunu değiştirme

Ayarlar ekranında **Ekran** → **Ekran modu** üzerine dokununuz ve istediğiniz modu seçin.

- **Canlı:** Bu, ekranınızın renk aralığını, doygunluğunu ve keskinliğini optimize eder. Aynı zamanda ekran rengi dengesini renk değeri bazında da ayarlayabilirsiniz.
- **Doğal:** Bu, ekranı doğal bir tona sahip olacak şekilde ayarlar.



- Ekran rengini, sadece **Canlı** modunda ayarlayabilirsiniz.
- **Canlı** modu, üçüncü taraf uygulamalar ile uyumlu olmayabilir.

Tam ekran rengi dengesini optimize etme

Renk tonlarını tercihinize göre ayarlayarak ekran rengini optimize edin.

Ayarlar ekranında **Ekran** → **Ekran modu** → **Canlı** üzerine dokununuz ve **Beyaz dengesi** altındaki renk ayarı çubuğunu ayarlayınız.

Renk ayarı çubuğunu **Soğuk** seçeneğine doğru sürüklediğinizde, mavi renk tonu artacaktır. Çubuğu **Sıcak** seçeneğine doğru sürüklediğinizde, kırmızı renk tonu artacaktır.

Renk değerine göre ekranı ayarlama

Kırmızı, Yeşil veya Mavi değerini tek tek ayarlayarak belli renk tonlarını artırabilir veya azaltabilirsiniz.

- 1 Ayarlar ekranında, **Ekran** → **Ekran modu** → **Canlı** üzerine dokununuz.
- 2 **Gelişmiş ayarlar** üzerine dokununuz.
- 3 **K** (Kırmızı), **Y** (Yeşil), veya **M** (Mavi) renk ayarı çubuğunu kendi tercihinize göre ayarlayınız. Ekran tonu ayarlanacaktır. Canlılık düzeyini ayarlamak için **Canlılık** ögesinin altındaki çubuğu sürükleyiniz.

Pil

Cihazı kullanabileceğiniz kalan pil gücünü ve süresini kontrol edin. Düşük pil seviyesine sahip cihazlar için, güç tasarrufu özelliklerini açarak pil gücünü koruyunuz.

Ayarlar ekranında, **Pil** üzerine dokununuz.

- **Günlük kullanım:** Pil seviyesini ve kullanım geçmişini kontrol edin.
- **Güç tasarrufu:** Pilin kullanım süresini uzatmak için güç tasarrufu modunu açınız.
- **Arka plan kullanım sınırları:** Sık kullanmadığınız uygulamalar için pil kullanımını sınırlayınız.
- **Pil koruması:** Pil tam şarj olduğunda şarj etmeyi durduracak veya maksimum şarjı önceden ayarlanan seviyeyle sınırlayacak şekilde ayarlayınız.

- **Pil bilgileri:** Pil bilgilerini kontrol edin.



Aşağıdaki pil bilgilerini buradan kontrol edebilirsiniz. Mevcut bilgiler bölgeye, servis sağlayıcısına veya modele bağlı olarak değişebilir.

- Pil üretim tarihi
- İlk kullanım tarihi
- Tam şarj/deşarj döngü sayısı (nominal kapasiteye bağlıdır)
- Ölçülen sağlık durumu

- **Şarj etme ayarları:** Şarj ayarlarını yapılandırın.

- **Wireless power sharing:** Telefonunuzun piliyle başka bir cihazı şarj edin. Daha fazla bilgi için [Wireless power sharing](#) bölümüne bakın.

- **Ekranı otomatik karart:** Kalan pil gücü belirli bir seviyenin altına düştüğünde ekranı karartın.



- Kalan kullanım süresi pil bitmeden önce kalan süreyi gösterir. Kalan kullanım süresi cihaz ayarlarınıza ve çalışma şartlarına bağlı olarak farklılık gösterebilir.
- Güç tasarrufu modunu kullanan bazı uygulamalardan bildirim alamazsınız.

Duvar kağıdı ve stil

Ana ekran ve kilit ekranı için duvar kağıdı ayarlarını değiştirin.

Ayarlar ekranında, **Duvar kağıdı ve stil** üzerine dokununuz.

Temalar

İstediğiniz temayı uygulayarak, cihazınızın ekranını kendi stilinize uyacak şekilde değiştirin.

Ayarlar ekranında, **Temalar** üzerine dokununuz. Galaxy Themes ekranı görünür.

İstediğiniz temaları, duvar kağıtlarını, simgeleri veya diğer öğeleri satın alın veya indirin ve bunları cihazınıza uygulayın.

Temalarınızı, duvar kağıtlarınızı veya simgelerinizi uygulama

Varsayılan stili veya daha önce indirdiğiniz bir stili geri yüklemek istiyorsanız, Galaxy Themes ekranında **Menü** → **Ögelerim** üzerine dokununuz ve istediğiniz kategoriye seçin.

Ödeme yöntemleri ekleme veya alışveriş geçmişinizi kontrol etme

Galaxy Themes ekranında **Menü** → **Ödeme yöntemleri** üzerine dokununuz ve kredi kartı gibi bir ödeme yöntemi ekleyin. Kayıtlı ödeme yöntemini, Galaxy Theme'deki ücretli içerikleri satın almak için kullanabilirsiniz.

Alışveriş geçmişinizi kontrol etmek isterseniz **Menü** → **Makbuzlar** üzerine dokununuz.



- Mevcut özellikler cihazın yazılım sürümü, uygulama sürümü veya modeline göre farklılık gösterebilir.
- Temayı değiştirdiğinizde bazı uygulamalar kapatılır ve kaydedilmemiş veriler kaybolabilir.

Ana ekran

Ekran düzeni gibi Ana ekran ayarlarını yapılandırın.

Ayarlar ekranında, **Ana ekran** üzerine dokununuz.

Kilit ekranı ve AOD

Seçenekler

Kilitli ekran ve Always On Display ayarlarını değiştirin.

Ayarlar ekranında, **Kilit ekranı ve AOD** üzerine dokununuz.

- **Ekran kilidi ve biyo. veriler:** Ekran kitleme yöntemini değiştirin.
 - **Artırılmış Kilit Açma:** Cihazı, güvenilir konumları veya cihazları tespit ettiğinde kilidini açacak şekilde ayarlayın. Daha fazla bilgi için [Artırılmış Kilit Açma](#) bölümüne bakın.
 - **Güvenli kilit ayarları:** Seçilen kilit yöntemi için ekran kilidi ayarlarını değiştirin.
 - **Always On Display:** Cihazı, ekran kapalıyken bilgi gösterecek şekilde ayarlayın. Daha fazla bilgi için [Always On Display](#) bölümüne bakın.
 - **Now bar:** Kilitli ekranda görüntülenecek öğeleri seçin.
 - **Düzenlemek için basılı tutun:** Cihazı, kilitli ekrana dokunup basılı tuttuğunuzda düzenleme seçeneklerini görüntüleyecek şekilde ayarlayın.
 - **Dolaşım saati:** Dolaşım sırasında saati kilitli ekranda hem yerel saati hem de yaşadığınız ülkenin saatini gösterecek şekilde değiştirin.
 - **Kişi bilgileri:** Cihazı, kilitli ekranda e-posta adresiniz gibi iletişim bilgilerini gösterecek şekilde ayarlayın.
 - **Kilit açma geçiş efektini göster:** Ekran kilidini biyometrik verilerinizle açtığınızda kilit açma geçiş efektinin görüntülenmesini ayarlayın.
 - **Kilit ekranı hakkında:** Kilit ekranı sürümünü ve yasal bilgileri kontrol edin.
-  • Bazı özellikler iletişim operatörüne veya modele bağlı olarak kullanılamayabilir.
- Seçilen ekran kitleme özelliğine bağlı olarak kullanılacak seçenekler farklılık gösterebilir.

Artırılmış Kilit Açma

Cihazı, güvenilir konumları veya cihazları tespit ettiğinde kilidini açacak ve açık kalacak şekilde ayarlayabilirsiniz.

Örneğin evinizi güvenilir bir konum olarak ayarladıysanız eve geldiğinizde cihazınız konumu tespit edip otomatik olarak kilidini açar.

Ayarlar ekranında **Kilit ekranı ve AOD** → **Artırılmış Kilit Açma** üzerine dokunun ve kurulumu tamamlamak için ekrandaki talimatları uygulayın.



- Bu özellik, bir ekranı kilitleme yöntemi ayarladıktan sonra kullanılabilir olacaktır.
- Cihazınızı dört saat boyunca kullanmadığınızda veya cihazı açtığınızda ayarladığınız izi, PIN'i veya parolayı kullanarak ekranın kilidini açmalısınız.

Always On Display

(Ekran kapalıyken bilgi gösterme)

Kapalıyken saat gibi ekrandaki bilgileri kontrol edebilirsiniz.

Her zaman yeni iletiler veya cevapsız aramalar gibi bildirimleri kontrol edebilirsiniz.

Always On Display'i sadece önceden ayarlanan durumda görünecek şekilde ayarlamak için Ayarlar ekranında, **Kilit ekranı ve AOD** → **Always On Display** → **Gösterileceği zaman** seçeneğine dokunun ve ardından istediğiniz bir seçeneği belirleyin.



Always On Display parlaklığı, ışıklandırma koşullarına bağlı olarak otomatik olarak değişebilir.

Always On Display üzerinde bildirimleri açma

İleti, cevapsız arama veya uygulama bildirimleri aldığınızda, Always On Display üzerinde bildirim simgeleri görünür. Bildirim simgesine çift dokunarak simgenin bildirimini kontrol edebilirsiniz.

Bu özelliği kullanmak için Ayarlar ekranında, **Bildirimler** → **Kilit ekranı** üzerine dokunup ardından **Bildirim şekli** altındaki **Kartlar** üzerine dokunun.



Ekran kilitliyse bildirimleri kontrol etmek için ekran kilidini açmanız gerekir.

Always On Display özelliğini kapatma

Ayarlar ekranında önce **Kilit ekranı ve AOD** ögesine, ve **Always On Display** ögesine dokunarak bu özelliği kapatın.

Güvenlik ve gizlilik

Seçenekler

Cihazın güvenlik ve gizlilik durumunu kontrol edin ve ayarları değiştirin.

Ayarlar ekranında **Güvenlik ve gizlilik** ögesine dokununuz.

- **Kilit ekranı:** Kilitli ekran için ayarları değiştirin.
- **Hesap güvenliği:** Hesaplarınızla ilgili ayarları değiştirin.
- **Kayıp cihaz koruması:** Mobil Cihazımı Bul özelliğini açın veya kapatın. Kaybolan veya çalınan telefonunuzu takip etmek ve kontrol etmek için smarthingsfind.samsung.com'u ziyaret edin. Ayrıca bu telefona bağlı giyilebilir cihazların konumunu da kontrol edebilirsiniz. Cihazınız çalındığı takdirde başkalarının cihazınızdaki uygulamalara ve verilere erişmesini önlemek için **Hırsızlık koruması** özelliğini kullanacak şekilde ayarlayın.
- **Uygulama güvenliği:** Uygulamaları tarayın ve cihazınızı kötü amaçlı yazılımlardan koruyun.
- **Güncellemeler:** Cihazınızın yazılımının sürümünü kontrol edin ve güncellemeleri denetleyin.
- **Ekran kilidi ve biyo. veriler:** Kilit ekran ve biyometrik veri ayarlarını değiştirin. Daha fazla bilgi için [Yüz tanıma](#) ve [Parmak izi tanıma](#) kısmına bakın.
- **Otomatik Engelleyici:** Tehditleri ve diğer şüpheli etkinlikleri engelleyerek cihazınızı koruyun.
- **Cihazlarınızın güvenlik durumu:** Samsung account'unuzda oturum açan cihazlarınızın güvenlik durumunu denetleyin.
- **Daha fazla güvenlik ayarı:** Diğer güvenlik ayarlarını yapılandırın. Daha fazla bilgi için [Güvenli Wi-Fi](#), [Güvenli Klasör](#) ve [Samsung Pass](#) kısmına bakın.
- **Son 24 saatte kullanılan izinler:** Uygulama veya özelliğin izin geçmişini kontrol edin.
- **İnternet gizlilik koruması:** İnternet gizlilik koruması geçmişini denetleyin ve ayarları değiştirin. Bu özellik **Samsung İnternet** uygulamasını kullandığınızda eklenecektir.
- **Kontroller ve uyarılar:** Mikrofon ve pano gibi özelliklere erişimi kontrol edin.
- **Daha fazla gizlilik ayarı:** Diğer gizlilik ayarlarını yapılandırın.



Bazı özellikler iletişim operatörüne veya modele bağlı olarak kullanılamayabilir.

Yüz tanıma

Cihazı, yüzünüzü tanıdığı anda ekranın kilidini açacak şekilde ayarlayabilirsiniz.



- Ekran kilidi yöntemi olarak yüzünüzü kullanırsanız, cihazı açtıktan sonra ilk seferde yüzünüz ekran kilidini açmak için kullanılamaz. Cihazı kullanmak için, yüz kaydını yaparken ayarladığınız desen, PIN kodunu ya da şifreyi kullanarak ekranın kilidini açmanız gerekir. Deseninizi, PIN kodunuzu veya şifrenizi unutmamaya dikkat edin.
- Ekran kilidi yöntemini değiştirip **Kaydır** veya **Hiçbiri** yaparsanız (bu seçenekler güvenli değildir) biyometrik verilerinizin tümü silinir.

⚠️ Yüz tanıma özelliğinin kullanımıyla ilgili dikkat edilecek noktalar

Cihazınızın kilidini açmak için yüz tanıma özelliğini kullanmadan önce aşağıdaki uyarıları aklınızda bulundurun.

- Cihazınızın kilidi, sizin görüntünüze benzer bir kişi veya nesne tarafından açılabilir.
- Yüz tanıma; Desen, PIN veya Şifreden daha az güvenlidir.

Yüz tanıma özelliğinin daha iyi çalışması için

Yüz tanımayı kullanırken aşağıdakileri göz önünde bulundurun:

- Gözlük veya şapka takmak, maskeli, sakallı veya ağır makyajlı olmak gibi, kaydolduğunuz andaki durumlarınızı göz önünde bulundurun.
- Kaydolurken iyi aydınlatılmış bir ortamda olduğunuzdan ve kameranın merceğinin temiz olduğundan emin olun.
- Daha iyi eşleştirme sonuçları için, görüntünüzün bulanık olmadığından emin olun.

Yüzünüzü kaydetme

Yüz kaydının daha iyi olması için, bu işlemi kapalı bir mekanda ve doğrudan güneş ışığı almayan bir yerde yapın.

- 1 Ayarlar ekranında **Güvenlik ve gizlilik** → **Ekran kilidi ve biyo. veriler** → **Yüz tanıma** ögesine dokununuz.
- 2 Bir ekran kilidi yöntemi belirleyiniz.

- 3 Ekrandaki talimatları okuyun ve **Devam** üzerine dokunun.
- 4 **Kaydet** üzerine dokunun ve yüzünüzü ekrandaki çerçevenin içine getirin.
Kamera yüzünüzü tarar.



- Ekran kilidini yüzünüzle açma özelliği düzgün bir şekilde çalışmıyorsa, **Yüz verilerini kaldır** üzerine dokunup kayıtlı yüzünüzü kaldırın ve yüzünüzü yeniden kaydedin.
- Yüz tanımayı iyileştirmek için, **Tanımayı iyileştirmek için alternatif görünüm ekleyin** üzerine dokunun ve alternatif bir görünüş ekleyin.

Ekran kilidini yüzünüzle açma

Ekran kilidini desen, PIN veya şifre kullanarak açmak yerine yüzünüzü kullanarak açabilirsiniz.

- 1 Ayarlar ekranında **Güvenlik ve gizlilik** → **Ekran kilidi ve biyo. veriler** ögesine dokunun.
- 2 Ön tanımlı kilit yöntemini kullanarak ekran kilidini açın.
- 3 **Yüz tanıma** ögesine dokunun ve **Yüzle kilit açma** tuşuna dokunarak özelliği açın.
- 4 Kilitli ekrandayken ekrana bakın.
Yüzünüz tanındığında, başka bir ekran kilidi yöntemini kullanmadan ekranın kilidini açabilirsiniz.
Yüzünüz tanınmazsa, önceden ayarlanmış ekran kilidi yöntemini kullanın.

Kayıtlı yüz verilerini silme

Kaydettiğiniz yüz verilerini silebilirsiniz.

- 1 Ayarlar ekranında **Güvenlik ve gizlilik** → **Ekran kilidi ve biyo. veriler** ögesine dokunun.
- 2 Ön tanımlı kilit yöntemini kullanarak ekran kilidini açın.
- 3 **Yüz tanıma** → **Yüz verilerini kaldır** → **Kaldır** üzerine dokunun.
Kayıtlı yüz silindikten sonra ilgili özelliklerin tümü de kapatılır.

Parmak izi tanıma

Parmak izi tarayıcının çalışması için parmak izi bilgileriniz cihaza kayıtlı olmalıdır.



- Bu özellik iletişim operatörüne veya modele bağlı olarak kullanılamayabilir.
- Parmak izi tarayıcı cihazınızın güvenliği geliştirmek için her bir parmak izinin özgün ayırt edici özelliklerini kullanır. Parmak izi sensörünün iki farklı parmak izini karıştırma ihtimali çok düşüktür. Ancak, ayrı parmak izlerinin çok benzer olabileceği çok istisnai durumlarda sensör bunları ayırt edemeyebilir.
- Kalın koruyucu kaplama performansı etkileyebilir. Ekran koruyucu kullanıyorsanız ekran üstündeki parmak izi sensörüyle uyumlu olarak etiketlendiğinden emin olun. (Samsung'un sattığı ekran koruyucular gibi)
- Ekran kilidi yöntemi olarak parmak izinizi kullanırsanız, cihazı açtıktan sonra ilk seferde parmak iziniz ekran kilidini açmak için kullanılamaz. Cihazı kullanmak için, parmak izinin kaydını yaparken ayarladığınız deseni, PIN kodunu ya da şifreyi kullanarak ekranın kilidini açmanız gerekir. Deseninizi, PIN kodunuzu veya şifrenizi unutmamaya dikkat edin.
- Parmak iziniz tanınmazsa, parmak izini kaydederken ayarladığınız deseni, PIN kodunu veya şifreyi kullanarak cihazın kilidini açın ve ardından parmak izlerinizi yeniden kaydedin. Deseninizi, PIN kodunuzu veya şifrenizi unutursanız cihazı sıfırlamadan cihazı kullanamazsınız. Samsung, unutulmuş kilit açma kodları nedeniyle yaşanan veri kayıplarından veya sorunlardan sorumlu değildir.
- Ekran kilidi yöntemini değiştirip **Kaydır** veya **Hiçbiri** yaparsanız (bu seçenekler güvenli değildir) biyometrik verilerinizin tümü silinir.

Parmak izinin daha iyi algılanması için

Parmak izlerinizi cihazda taradığınızda, aşağıdaki şartların özelliğın performansını etkileyebileceğini unutmayın:

- Cihaz buruşan veya yaralanan parmaklarınızı algılamayabilir.
- Cihaz küçük veya ince parmaklara ait parmak izlerini algılamayabilir.
- Algılama performansını iyileştirmek adına, cihazda görevleri yapmak için en sık kullandığınız parmaklarınızın izlerini kaydedin.
- Cihazınızın ekranının alt tarafında merkezde yerleşik parmak izi tanıma sensörü bulunur. Bozuk para, anahtar, kalem ve kolye gibi subjelerin ekran koruyucuya ya da parmak izi tanıma sensörü alanındaki ekrana zarar vermediğinden veya bunları çizmediğinden emin olun.
- Ekranın alt tarafında merkezde bulunan parmak izi tanıma sensörünün ve parmaklarınızın temiz ve kuru olduğundan emin olun.
- Eğer parmağınızı bükerseniz veya parmak ucunuzu kullanırsanız, cihaz parmak izlerinizi algılamayabilir. Parmak ucunuzun, parmak izi tanıma alanının geniş yüzeyine yayılacağı şekilde ekrana basın.

Parmak izlerini kaydetme

Ayarlar ekranında, **Güvenlik ve gizlilik** → **Ekran kilidi ve biyo. veriler** → **Parmak izleri** üzerine dokununuz ve parmak izinizi kaydetmek için ekrandaki talimatları izleyin. Kaydılandıktan sonra, **Eklenen parmak izlerini kontrol et** seçeneğine dokunarak parmak izinizin kaydedilip kaydedilmediğini ve adını kontrol edebilirsiniz.

Ekran kilidini parmak izlerinizle açma

Desen, PIN veya şifre kullanmak yerine parmak iziniz ile ekranın kilidini açabilirsiniz.

- 1 Ayarlar ekranında **Güvenlik ve gizlilik** → **Ekran kilidi ve biyo. veriler** ögesine dokununuz.
- 2 Ön tanımlı kilit yöntemini kullanarak ekran kilidini açın.
- 3 **Parmak izleri** ögesine dokununuz ve **Parmak izi kilit açma** tuşuna dokunarak özelliğini açın.
- 4 Kilitli ekranda, parmağınızı parmak izi tanıma sensörünün üzerine yerleştirin ve parmak izinizi taratın.

Ekran kapalıyken parmak izlerinizi tanıma

- 1 Ayarlar ekranında **Güvenlik ve gizlilik** → **Ekran kilidi ve biyo. veriler** ögesine dokununuz.
- 2 Ön tanımlı kilit yöntemini kullanarak ekran kilidini açın.
- 3 **Parmak izleri** ögesine dokununuz ve **Parmak izi her zaman açık** tuşuna dokunarak özelliği açın. **Ekran kapalıyken simgeyi göster** seçeneğine dokunursanız parmak izi tanıma simgesinin ne zaman gösterileceğini değiştirebilir veya simgeyi göstermeyecek şekilde ayarlayabilirsiniz.

Kayıtlı parmak izlerini silme

Kaydedilen parmak izlerini silebilirsiniz.

- 1 Ayarlar ekranında **Güvenlik ve gizlilik** → **Ekran kilidi ve biyo. veriler** ögesine dokununuz.
- 2 Ön tanımlı kilit yöntemini kullanarak ekran kilidini açın.
- 3 **Parmak izleri** ögesine dokununuz ve silinecek parmak izini seçin, ardından **Kaldır** → **Kaldır** üzerine dokununuz.

Güvenli Wi-Fi

Güvenli Wi-Fi, Wi-Fi ağ bağlantınızı güvenlik altına alan bir hizmettir. Wi-Fi ağlarını kullanarak verileri şifreler ve Wi-Fi ağlarını güvenli olarak kullanabilmeniz için takip eden uygulamaları ve web sitelerini devre dışı bırakır. Örneğin, kafelerde veya hava alanlarındakiler gibi herkese açık, güvenli olmayan bir Wi-Fi ağına bağlandığınızda, giriş bilgilerinizi kimsenin ele geçirmemesi veya uygulamalardaki ve web sitelerindeki etkinliğinizi takip edememesi için Güvenli Wi-Fi otomatik olarak açılır.

Ayarlar ekranında **Güvenlik ve gizlilik** → **Daha fazla güvenlik ayarı** → **Güvenli Wi-Fi** üzerine dokununuz ve kurulumu tamamlamak için ekrandaki talimatları uygulayın. **Koruma etkinliği** üzerine dokunarak Güvenli Wi-Fi ile ağınızın nasıl ve ne zaman korunduğunu kontrol edebilirsiniz.

Güvenli Wi-Fi özelliği açıldığında durum çubuğunda VPN simgesi (🔒) görünür.



- Bu özelliği kullanmak daha düşük bir Wi-Fi ağ hızına sebep olabilir.
- Bu hizmet Wi-Fi ağına, iletişim operatörüne veya modele bağlı olarak kullanılamayabilir.

Güvenli Wi-Fi ile korunacak uygulamaları seçme

Güvenli Wi-Fi ile korunacak uygulamaları seçerek başkalarının şifrelerinize veya uygulama içindeki etkinliklerinize erişmesini engelleyerek verilerinizi koruyabilirsiniz.

Ayarlar ekranında **Güvenlik ve gizlilik** → **Daha fazla güvenlik ayarı** → **Güvenli Wi-Fi** → Diğer seçenekler simgesi (🔒) → **Ayarlar** → **Korunan uygulamalar** üzerine dokunun ve Güvenli Wi-Fi ile korumak istediğiniz uygulamaların yanlarındaki tuşlara dokunun.



Bazı uygulamalar bu özelliği desteklemeyebilir.

Koruma planı satın alma

Her ay Wi-Fi ağları için ücretsiz bir güvenlik planı size verilir. Ayrıca sınırlı bir süre boyunca sınırsız bant genişliği sağlayan ücretli koruma planlarını da satın alabilirsiniz.

1 Ayarlar ekranında, **Güvenlik ve gizlilik** → **Daha fazla güvenlik ayarı** → **Güvenli Wi-Fi** üzerine dokunun.

2 Koruma planı bilgileri → **Yükselt** üzerine dokunun ve istediğiniz bir planı seçin.



Bazı koruma planlarında geçerli olmak üzere, koruma planını Samsung account'unuza giriş yapmış farklı bir cihaza aktarabilirsiniz.

3 Satın almayı tamamlamak için ekrandaki talimatları uygulayın.

Güvenli Klasör

Güvenli Klasör; fotoğraflar ve kişiler gibi özel içerik ve uygulamalarınıza başkalarının erişmesini önler. Cihaz kilitli olmasa bile özel içerik ve uygulamalarınızın güvende olmasını sağlayabilirsiniz.



Güvenli Klasör ayrı bir güvenli depolama alanıdır. Güvenli Klasör'deki veriler, USB veya Wi-Fi Direct gibi onaylı olmayan paylaşım yöntemleriyle diğer cihazlara aktarılamaz. İşletim sistemini özelleştirmeye veya yazılımda değişiklik yapmaya çalışmak Güvenli Klasör'ün otomatik olarak kilitlenmesine ve erişilemez hale gelmesine neden olur. Güvenli Klasör'e veri kaydetmeden önce bu verilerin bir kopyasını başka bir güvenli konuma yedeklemeyi unutmayın.

Güvenli Klasör'ü ayarlama

- 1 **Ayarlar** ekranını açın ve **Güvenlik ve gizlilik** → **Daha fazla güvenlik ayarı** → **Güvenli Klasör** üzerine dokunun.
 - 2 Kurulumu tamamlamak için ekrandaki talimatları uygulayın.
Samsung account'unuzla Güvenli Klasör kilidi türünü sıfırlamak isteyip istemediğinizi soran bir açılır pencere görüldüğünde **İzin ver**'e dokunun. Kilit türünü unuttuysanız, Samsung account'unuzu kullanarak sıfırlayabilirsiniz. Bu özelliği açmazsanız, unuttuğunuzda kilit türünü sıfırlayamazsınız.
Kurulum tamamlandığında Güvenli Klasör ekranı görünür ve Güvenli Klasör uygulamasının simgesi (🔒) Uygulamalar ekranına eklenir.
- **Güvenli Klasör** uygulaması kilitliken önceden ayarlanmış kilit yönteminizi kullanarak kilidini açmanız gerekir.
 - Güvenli Klasörün adını veya simgesini değiştirmek için Diğer seçenekler simgesi (⋮) → **Kişiselleştir** üzerine dokunun.

Güvenli Klasör için otomatik kilitleme koşulu ayarlama

- 1 **Güvenli Klasör** uygulamasını açın, Diğer seçenekler simgesi (⋮) → **Ayarlar** → **Güvenli Klasör'ü otomatik kilitle** üzerine dokunun.
 - 2 Kilitleme seçeneklerinden birini seçin.
- Güvenli Klasörünüzü manuel olarak kilitlemek için Diğer seçenekler simgesi (⋮) → **Kilitle ve çık** üzerine dokunun.

Güvenli Klasör'e içerik taşıma

Fotoğraf ve videoları gibi içerikleri Güvenli Klasör'e taşıyın. Aşağıdaki örnekte, varsayılan depolama yerindeki bir görüntünün Güvenli Klasör'e nasıl taşınacağı anlatılmaktadır.

- 1 **Güvenli Klasör** uygulamasını açın ve Diğer seçenekler simgesi (⋮) → **Dosyaları ekle** üzerine dokunun.
- 2 **Görüntüler** üzerine dokunun, taşınacak görüntüleri işaretleyin ve ardından **Tamamlandı** üzerine dokunun.
- 3 **Taşı** üzerine dokunun.
Seçilen öğeler orijinal klasörden silinip Güvenli Klasör'e taşınır. Öğeleri kopyalamak için **Kopyala** üzerine dokunun.

- İçerik taşıma yöntemi içerik türüne göre farklılık gösterebilir.

Güvenli Klasör'den içerik taşıma

Güvenli Klasör'deki içeriği varsayılan depolama alanındaki ilgili uygulamaya taşıyabilirsiniz. Aşağıdaki örnekte, Güvenli Klasör'deki bir görüntünün varsayılan depolama alanına nasıl taşınacağı anlatılmaktadır.

- 1 **Güvenli Klasör** uygulamasını açın ve **Galeri** üzerine dokunun.
- 2 Bir görüntüyü seçip Diğer seçenekler simgesi (⋮) → **Güvenli Klasör dışına taşı** üzerine dokunun. Seçilen öğeler varsayılan depolama alanındaki **Galeri**'ye taşınır.

Uygulama ekleme

Güvenli Klasör'de kullanmak için bir uygulama ekleyebilirsiniz.

- 1 **Güvenli Klasör** uygulamasını açın ve Uygulama ekle simgesi (+) üzerine dokunun.
- 2 Cihaza yüklenmiş uygulamalardan birini veya birkaçını işaretleyip **Ekle** üzerine dokunun.

Güvenli Klasör'den uygulama kaldırma

Silinecek uygulamaya dokunup basılı tutun ve ardından **Devre dışı bırak** üzerine dokunun.

Hesap ekleme

Güvenli Klasör'deki uygulamalarla senkronize etmek için Samsung ve Google hesaplarınızı veya diğer hesaplarınızı ekleyin.

- 1 **Güvenli Klasör** uygulamasını açın, Diğer seçenekler simgesi (⋮) → **Ayarlar** → **Hesapları yönet** → **Hesap ekle** üzerine dokunun.
- 2 Bir hesap servisi seçin.
- 3 Hesap ayarlama işlemini tamamlamak için ekrandaki talimatları uygulayın.

Güvenli Klasör'ü gizleme

Güvenli Klasörü şifreleyebilir ve Uygulamalar ekranında kısayolu gizleyebilirsiniz.

Hızlı ayarlar panelini açıp Genişlet simgesi (—) → **Güvenli Klasör** (🔒) → **Gizle** üzerine dokunun. Alternatif olarak, **Güvenli Klasör** uygulamasını açın, Diğer seçenekler simgesi (⋮) → **Güvenli Klasör'ü gizle** → **Güvenli Klasör'ü gizle** üzerine dokunun.

Güvenli Klasörü tekrar gösterip açmak istiyorsanız hızlı ayarlar panelini açın, Genişlet simgesi (—) → **Güvenli Klasör** (🔒) üzerine dokunun ve önceden ayarlanmış Güvenli Klasör kilitleme yöntemini kullanarak Güvenli Klasörün kilidini açın.

Güvenli Klasör'ü kaldırma

Güvenli Klasör'ü içindeki içerik ve uygulamalarla birlikte kaldırabilirsiniz.

Güvenli Klasör uygulamasını açın ve Diğer seçenekler simgesi (☰) → **Ayarlar** → **Diğer ayarlar** → **Kaldır** üzerine dokununuz.

Güvenli Klasör'ü kaldırmadan önce içeriği yedeklemek için, **Medya dosyalarını Güvenli Klasör dışına taşı** seçeneğini işaretleyin ve **Kaldır** üzerine dokununuz. Güvenli Klasör'den yedeklenen verilere erişmek için **Dosyalarım** uygulamasını açın ve **Dahili depolama** → **Download** → **Secure Folder** üzerine dokununuz.



Samsung Notes'a kaydedilen notlar yedeklenmez.

Samsung Pass

Oturum açmanızı ya da kişisel bilgilerinizi gerektiren hizmetleri kullanırken Samsung Pass ile kimliğinizi doğrulayın.

Samsung Pass'i kaydetme

Ayarlar ekranında, **Güvenlik ve gizlilik** → **Daha fazla güvenlik ayarı** → **Şifreler, parolalar ve otomatik doldurma** → **Samsung Pass** üzerine dokununuz. Kurulumu tamamlamak için ekrandaki talimatları uygulayın.

Bilgilerinizi Samsung Pass'e kaydetme

Uygulamaların veya web sitelerinin oturum açma veya kişisel bilgilerini Samsung Pass'e kaydettiğinizde bilgileri otomatik olarak girebilirsiniz.



Bilgilerinizi Samsung Pass'e manuel olarak kaydedebilir veya kaydedilen bilgileri kontrol edebilir ve yönetebilirsiniz.

Oturum açma bilgilerinizi kaydetme

Uygulama ya da web sitesinin oturum açma sayfasında kimliğinizi ve şifrenizi girin, ardından oturum açma tuşuna dokununuz. Oturum açma bilgilerini kaydetmek isteyip istemediğinizi soran bir açılır pencere açıldığında **Kaydet** üzerine dokununuz.

Kişisel bilgilerinizi kaydetme

Samsung Pass ana ekranında **Özel bilgi** altından bir seçenek belirtin, bilgileri girin ve **Kaydet** üzerine dokununuz.

Bilgilerinizi otomatik olarak girme

Samsung Pass'e kayıtlı oturum açma veya adresiniz ya da ödeme kartı bilgileriniz gibi kişisel bilgilerinizi otomatik olarak girebilirsiniz.



- Bu özellik bazı uygulamalarda ya da web sitelerinde kullanılamayabilir.
- Web sitesinde otomatik doldurma özelliği sadece **Samsung İnternet** uygulaması üzerinden eriştiğiniz web siteleri için geçerlidir.

Parola anahtarı kullanarak oturum açma

Parola anahtarı ile oturum açmayı destekleyen uygulamalarda veya web sitelerinde, oturum açma bilgileri yerine Samsung Pass'e kayıtlı bir parola anahtarı ile oturum açabilirsiniz.

- 1 Kullandığınız uygulama veya web sitesinde bir parola anahtarı oluşturun.
Parola anahtarı oluşturma metodu uygulama veya web sitesine göre değişiklik gösterebilir.
- 2 Parola anahtarını kaydetmek isteyip istemediğinizi soran bir açılır pencere açıldığında Samsung Pass'i seçin ve parola anahtarını kaydetmek için ekrandaki talimatları uygulayın.
Artık Samsung Pass'te kayıtlı geçiş anahtarı ile oturum açabilirsiniz.

Konum

Konum bilgisi izinleri ayarlarını değiştirin.

Ayarlar ekranında, **Konum** üzerine dokununuz.

- **Uygulama izinleri:** Cihazın konumuna erişim izni olan uygulamaları kontrol edin ve izin ayarlarını düzenleyin.
- **Konum servisleri:** Cihazı, Wi-Fi veya Bluetooth özellikleri kapatılmış olsa bile, konum bilgilerinizin doğruluğunu arttırmak için bu özellikleri kullanacak şekilde ayarlayın. Cihazınızın kullandığı konum hizmetlerini de kontrol edebilirsiniz.
- **Yakın zamandaki erişimler:** Hangi uygulamaların mevcut konum bilgilerinizi talep edeceğini kontrol edin.

Güvenlik ve acil durum

Tıbbi bilgilerinizi ve acil durumda aranacak irtibat kişilerinizi yönetin. Kablosuz acil durum uyarıları gibi acil durum özelliklerinin ayarlarını da değiştirebilirsiniz.

Ayarlar ekranında **Güvenlik ve acil durum** ögesine dokunun.

- **Tıbbi bilgi:** Tıbbi bilgilerinizi girin.
- **Acil durum kişileri:** Acil durumda aranacak kişilerinizi ekleyin.
- **Acil durum SOS:** Bu özelliğin ayarlar ekranında belirtildiği gibi Yan tuşa birkaç kez basarak önceden ayarlanmış numaraya acil arama yapın.
- **Acil durum paylaşımı:** Cihazı, konumunuz veya cihazınızın düşük pil bildirimleri gibi bilgileri belirli bir süre için acil durum kişilerinize gönderecek şekilde ayarlayın.
- **Sürüş sırasında bildirimleri sessize alın:** Sürüş sırasında Rahatsız Etme özelliğini otomatik olarak açın.
- **Acil Durum Konum Hizmeti:** Acil Konum Servisi (ELS) özelliğini açın.
- **Kablosuz acil durum uyarıları:** Kablosuz acil durum uyarılarının ayarlarını değiştirin.
- **Deprem uyarıları:** Deprem uyarısı özelliğini açın.
- **Bilinmeyen Takip Uyarıları:** Bilinmeyen bir izleyicinin sizinle birlikte seyahat ettiği saptandığında bildirim alırsınız.



Bazı özellikler bölgeye veya modele bağlı olarak kullanılamayabilir.

Hesaplar ve yedekleme

Seenekler

Samsung Cloud kullanarak cihazınızın verilerini senkronize edin, yedekleyin veya geri yükleyin. Aynı zamanda Samsung account veya Google Hesabı gibi hesaplarda oturum açabilir veya Smart Switch aracılığıyla diğere cihazlara veya diğere cihazlardan veri aktarabilirsiniz.

Ayarlar ekranında **Hesaplar ve yedekleme** üzerine dokunun.

- **Hesapları yönet:** Samsung ve Google hesaplarınızı ve senkronize edilecek diğere hesapları ekleyin.
- **Samsung Cloud:** Verilerinizi ve ayarlarınızı senkronize edip yedekleyin ve önceki cihazınız yanınızda olmasa bile bu cihazın verilerini ve ayarlarını geri yükleyin. Daha fazla bilgi için [Samsung Cloud](#) bölümüne bakın.
- **Google Drive:** Kişisel bilgileri, uygulama verilerini ve ayarları cihazınızda güvende tutun. Hassas bilgilerinizi yedekleyebilirsiniz. Verileri yedeklemek için Google Hesabınıza giriş yapmanız gerekir.
- **Smart Switch:** Smart Switch'i açın ve önceki cihazınızdaki verileri aktarın. Daha fazla bilgi için [Önceki cihazınızdaki veri aktarma \(Smart Switch\)](#) bölümüne bakın.



İstenmeyen fabrika ayarlarına sıfırlama nedeniyle verilerin hasar görmesi veya kaybolması ihtimaline karşı verilerinizi düzenli olarak Samsung Cloud veya bilgisayar gibi güvenli bir yerde yedekleyin.

Samsung Cloud

Cihazınızın verilerini Samsung Cloud'a yedekleyebilir ve daha sonra geri yükleyebilirsiniz.

Verileri yedekleme

Cihazınızın verilerini Samsung Cloud'a yedekleyebilirsiniz.

- 1 Ayarlar ekranında, **Hesaplar ve yedekleme** ve ardından **Samsung Cloud** altında **Verileri yedekle** üzerine dokunun.
- 2 Yedeklemek istediğiniz öğelerin yanındaki tuşlara ve ardından **Şimdi yedekle** üzerine dokunun.

3 **Tamam** üzerine dokunun.



- Bazı veriler yedeklenmez. Hangi verilerin yedekleneceğini kontrol etmek için Ayarlar ekranında **Hesaplar ve yedekleme** ve ardından **Samsung Cloud** altında **Verileri yedekle** üzerine dokunun.
- Samsung Cloud hesabınızda yedeklenen diğer cihazların verilerini kontrol etmek için, Ayarlar ekranında **Hesaplar ve yedekleme** → **Verileri geri yükle** üzerine dokunun ve istediğiniz cihazı seçin.

Verileri geri yükleme

Yedek verilerinizi Samsung Cloud'dan cihazınıza geri yükleyebilirsiniz.

- 1 Ayarlar ekranında **Hesaplar ve yedekleme** üzerine dokunun.
- 2 **Verileri geri yükle** üzerine dokunun ve istediğiniz cihazı seçin.
- 3 Geri yüklemek istediğiniz öğeleri işaretleyin ve **Yenile** üzerine dokunun.

Google servisleri

Google tarafından sağlanan bazı özellikler için ayarları yapılandırın.



Ayarlar ekranında, **Google servisleri** üzerine dokunun.

Gelişmiş özellikler

Seçenekler

Gelişmiş özellikleri açın ve bunları kontrol eden ayarları değiştirin.

Ayarlar ekranında, **Gelişmiş özellikler** üzerine dokununuz.

- **Bixby:** Bixby, cihazınızı daha rahat kullanmanıza yardım eden bir kullanıcı arayüzüdür. Daha fazla bilgi için [Bixby](#) bölümüne bakın.
- **Labs:** Cihazın yeni özelliklerini kullanın.
- **S Pen:** S Pen'i kullanma ayarlarını değiştirin. Daha fazla bilgi için [S Pen \(Galaxy S26 Ultra\)](#) bölümüne bakın.
- **Yan tuş:** Yan tuş kullanıldığında başlatılacak uygulamayı veya özelliği seçin. Daha fazla bilgi için [Yan tuşu ayarlama](#) bölümüne bakın.
- **Sesle uyandır:** Hangi yapay zeka asistanlarını sesinizle başlatacağınızı seçin.
- **Çoklu pencere:** Çoklu pencerenin nasıl başlatılacağını ayarlayın. Çoklu pencere için ayarları da yapılandırabilirsiniz. Daha fazla bilgi için [Çoklu pencere](#) bölümüne bakın.
- **Hareketler ve işaretler:** Hareket veya işaret özelliklerini açın veya kapatın. Daha fazla bilgi için [Hareketler ve işaretler](#) bölümüne bakın.
- **Tek el modu:** Cihazınızı tek elinizle kullanırken pratik olması için tek elle çalıştırma modunu açın.
- **Ekran görüntüleri ve kayıtları:** Ekran görüntüsü ve ekran kaydedicisi ayarlarını değiştirin.
- **Video efektleri:** Belirli uygulamalarda kamerayı kullanırken arka planı değiştirme gibi çeşitli efektleri kullanmak için ayarlayın. Daha fazla bilgi için [Video efektleri](#) bölümüne bakın.
 Bu özellik sadece bazı uygulamalarda kullanılabilir.
- **Video parlaklığı:** Video oynatırken ekran parlaklığını artırın ve renkleri daha canlı hale getirin.
 Bu özellik bazı uygulamalarda kullanılamayabilir.
- **Super HDR:** Galaxy cihazlarıyla çekilen fotoğraflarda tam renk ve kontrast aralığını gösterecek şekilde ekranı ayarlamak için ayarlayın.

- **Game Booster ayarları:** Game Booster ayarlarını yapılandırın.
- **Galaxy Avatar:** İstedığınız şekilde avatarlar oluşturun ve bunları çeşitli özelliklerle kullanırken eğlenin. Daha fazla bilgi için [Galaxy Avatar](#) bölümüne bakın.
- **Dual Messenger:** İkinci uygulamayı yükleyin ve aynı mesaj uygulaması için iki ayrı hesap kullanın. Daha fazla bilgi için [Dual Messenger](#) bölümüne bakın.



Bazı özellikler iletişim operatörüne veya modele bağlı olarak kullanılamayabilir.

Hareketler ve işaretler

Hareket veya işaret özelliklerini açın veya kapatın.

Ayarlar ekranında, **Gelişmiş özellikler** → **Hareketler ve işaretler** üzerine dokununuz.

- **Uyandırmak için kaldırın:** Cihazı, elinize aldığınızda ekranı açılacak şekilde ayarlayın.
- **Ekranı açmak için çift dokununuz:** Cihazı, ekran kapalıyken herhangi bir yerine çift dokununca ekranı açılacak şekilde ayarlayın.
- **Ekranı kapatmak için çift dokununuz:** Cihazı, Ana ekranda veya kilitli ekranda boş bir alana çift dokunulduğunda ekranı kapatacak şekilde ayarlayın.
- **Telefon alındığında uyar:** Cevapsız arama gibi bildirimleriniz olduğunda aldığınızda cihazı titretecek şekilde ayarlayın.



Ekran açıksa veya cihaz düz bir zemindeyse bu özellik çalışmayabilir.



- **Hareketlerle sessize al:** Cihazı, hareket ve jest kullanımıyla belli sesleri susturacak şekilde ayarlayın.
- **Ekranı yakalamak için elinizin kenarı ile kaydırın:** Cihazı, elinizi ekranın soluna veya sağına kaydırduğunuzda bir ekran görüntüsünü yakalayacak şekilde ayarlayın. Yakalanan görüntüleri **Galeri**'de kontrol edebilirsiniz. Bazı uygulamaları ve özellikleri kullanırken ekran görüntüsü yakalamak mümkün değildir.



Cihazın aşırı sallanması veya darbe alması, sensör kullanan bazı özelliklerde istenmeyen girdilere neden olabilir.

Video efektleri

Belirli uygulamalarda kamerayı kullanırken arka planı deęiřtirme gibi çeřitli özellikleri kullanabilirsiniz. Bu özellięi destekleyen uygulamalarda kamerayı kullanırken hızlı ayarlar panelini aıp **Video efektleri** üzerine dokununuz.

- : Ayarları sıfırlayınız.
- : Kullanılacak arka plan renklerini veya resimleri sein veya ekleyiniz.
- **Arka plan**: Arka planı deęiřtirin veya bulanıklařtırınız.
- **Yüz**: Yüze güzellik efektleri uygulayınız.
- **Renk tonu**: Ekranın renk tonu ve parlaklıęını ayarlayınız.
- **Otomatik kadrajlama**: Otomatik çereveleme özellięini aın veya kapatınız. Bu özellięi atıęınızda cihaz kiřileri tanıyıp takip ederek çekim aısını ve yakınlařtırmayı otomatik olarak deęiřtirir.
- **Tepkiler**: Reaksiyon özellięini aın veya kapatınız. Reaksiyon özellięini kullanma hakkında daha fazla bilgi edinmek için İpuları simgesi () üzerine dokununuz.
- **Sadece beni göster**: Bařkalarının yüzlerini gizleyerek sadece kendi yüzünüzü gösteriniz. Bu özellięi ilk kez kullanacaęınız zaman yüzünüzü kaydetmeniz gerekir. **Kaydet** üzerine dokununuz ve yüzünüzü kaydediniz.
- **Aydınlat**: Karanlık ortamlarda bile insanların daha aydınlık ve net görünmesini saęlayınız.



- Bazı özellikler modele baęlı olarak kullanılamayabilir.
- Bazı özellikler yalnızca ön kamera aktifken kullanılabilir.

Galaxy Avatar

İstedięiniz řekilde avatarlar oluřturunuz ve bunları çeřitli özelliklerle kullanırken eęleniniz.

Ayarlar ekranında, **Geliřmiř özellikler** → **Galaxy Avatar** üzerine dokununuz. Uygulama simgesini Uygulamalar ekranına eklediyseniz **Galaxy Avatar** uygulamasını aınız.

Galaxy Avatar oluřturma

Galaxy Avatar uygulamasını bařlatınız, Oluřtur simgesi () üzerine dokununuz ve ardından bir avatar oluřturmak için ekrandaki talimatları uygulayınız.

Galaxy Avatar çıkartmalarını kullanma

Avatarlar oluştururken avatar ifadeleri ve eylemleri içeren etiketler otomatik olarak oluşturulur. Avatar etiketlerinizi, mesaj gönderirken ya da bir sosyal ağda kullanabilirsiniz.

Galaxy Avatar uygulamasını başlatın ve **Avatar Etiketleri** üzerine dokunun. Kendi çıkartmalarınızı oluşturmak için çıkartmalar listesinin üst kısmında Özel çıkartmalar oluştur simgesi (+) üzerine dokunun.

Galaxy Avatar kamerasını kullanma

Çeşitli çekim modlarını kullanarak avatarlar ile eğlenceli fotoğraflar ya da videolar oluşturun.

Galaxy Avatar uygulamasını başlatın ve **Avatar Kamerası** üzerine dokunun. Kullanmak istediğiniz avatarı ve modu seçin, ardından bir fotoğraf çekin ya da video kaydedin.

Dual Messenger

İkinci uygulamayı yükleyin ve aynı mesaj uygulaması için iki ayrı hesap kullanın.

- 1 Ayarlar ekranında, **Gelişmiş özellikler** → **Dual Messenger** üzerine dokunun.
Desteklenen uygulamalar, ekrana gelecektir.
 - 2 İkinci uygulamayı yüklemek için uygulamanın tuşuna dokunun.
İkinci uygulama kurulacaktır. İkinci uygulamanın simgesi İkinci uygulama simgesi (🗨️) ile ekrana gelecektir.
- Dual Messenger özelliği, uygulamaya bağlı olarak kullanılamayabilir.
 - Uygulamanın bazı özellikleri, ikinci uygulama için sınırlı olabilir.

İkinci uygulamayı kaldırma

- 1 Ayarlar ekranında, **Gelişmiş özellikler** → **Dual Messenger** üzerine dokunun.
 - 2 Kaldırmak istediğiniz uygulamanın tuşuna dokunun ve **Kaldır** üzerine dokunun.
İkinci uygulama ile bağlantılı tüm veriler silinecektir.
- İlk uygulamayı kaldırmak için ikinci uygulama da silinmelidir.

Dijital Sağlık ve ebeveyn denetimi

Cihaz kullanım geçmişinizi kontrol edin ve cihazın hayatınızı etkilemesini engellemek için özellikleri kullanın. Ayrıca, çocuklarınız için ebeveyn kontrolleri belirleyebilir ve dijital kullanımlarını yönetebilirsiniz.

Ayarlar ekranında, **Dijital Sağlık ve ebeveyn denetimi** üzerine dokununuz.

- **Uygulama zamanlayıcıları:** Zamanlayıcı oluşturarak her bir uygulamanın günlük kullanım süresini sınırlayın. Sınıra ulaştığınızda uygulama kapatılır ve kullanamazsınız.
- **Ekran süresi hedefi:** Cihazınızı gün boyunca ne kadar kullanacağınıza ilişkin hedefler belirleyin.
- **Sürüş izleyici:** Sürüş sırasında cihazınızı kullandığınız süreyi izlemek için sürüş izleyiciyi açın.
- **Yürüyüş takibi:** Yürüyüş sırasında cihazınızı kullandığınız süreyi izlemek için yürüyüş izleyiciyi açın.
- **Ses monitörü:** İşitme duyurunuzu korumak için ses seviyesi izleyiciyi açın.
- **İçerik kısıtlamaları:** Erişilebilecek web sitelerini sınırlayın veya uygulama ve oyunlar için yaş kısıtlaması ayarlayın. Bu özellik yalnızca **Samsung Internet** uygulaması ve **Galaxy Store** uygulamasında mevcuttur.
- **Ebeveyn denetimi:** Çocuklarınızın dijital kullanımını yönetin.

Cihaz bakımı

Cihaz bakımı özelliği, cihazınızın pili, depolama, hafıza ve sistem güvenliği durumu hakkında genel bakış sağlar. Ayrıca cihazı optimize edebilirsiniz.

Ayarlar ekranında, **Cihaz bakımı** üzerine dokununuz.

- **Şimdi optimize et:** Cihazınızı optimize etmek için arka planda yapılan veya anormal miktarda pil gücü kullanan uygulamaları kapatın ve tarama yaparak çöken uygulamalar ve kötü amaçlı yazılımlar olup olmadığını kontrol edin.
- **Pil:** Cihazı kullanabileceğiniz kalan pil gücünü ve süresini kontrol edin. Düşük pil seviyesine sahip cihazlar için, güç tasarrufu özelliklerini açarak pil gücünü koruyun. Daha fazla bilgi için [Pil](#) bölümüne bakın.

- **Depolama:** Kullanılan ve kullanılabilir depolama alanının durumunu kontrol edin ve geri dönüşüm kutusundaki dosyalar, kullanılmayan dosyalar veya yinelenen dosyalar gibi gereksiz dosyaları kontrol ettikten sonra silerek depolama alanı açın.
 -  Dahili depolama alanının gerçek kullanılabilir kapasitesi belirtilen kapasiteden daha azdır, çünkü işletim sistemi ve varsayılan uygulamalar depolama alanının bir kısmını kapsamaktadır. Cihazı güncellediğinizde mevcut kapasite değişebilir.
 - Samsung web sitesinde cihazınıza ilişkin Teknik Bilgiler bölümünde dâhili depolama alanının mevcut kapasitesini denetleyebilirsiniz.
- **Hafıza:** Hafıza kullanımını kontrol edin ve arka plan uygulamalarını durdurarak hafıza alanı açmak için **Şimdi temizle** üzerine dokununuz.
- **Uygulama koruması:** Güvende kalmak için cihazınızda kötü amaçlı yazılım ve diğer şüpheli hareketlere yönelik tarama yapın.
- **Performans profili:** Performans profilini cihazın işlem hızı, pil ömrü ve soğutma verimliliği göz önünde bulundurularak değiştirin.
- **Otomatik optimizasyon:** Cihazın en iyi koşullarda çalışmasını sağlamak için arka plan uygulamalarını kapatarak ya da hafızayı temizleyerek otomatik optimizasyon gerçekleştirin.

Performans sorunları tespit edildiğinde ya da belirlediğiniz bir zamanda cihazın otomatik olarak yeniden başlatılması için **Otomatik yeniden başlatma** üzerine dokununuz.
- **Yazılım güncellemesi:** Cihazınızın yazılımını firmware over-the-air (FOTA) servisi ile güncelleyin. Yazılım güncellemelerini zamanlamak da mümkündür.
- **Tanılama:** Samsung Members'ı kullanarak cihazınızı test edin.
- **Bakım modu:** Cihazınızı onarım için gönderirken olduğu gibi, başka biri cihazınızı kullanırken gizliliğinizi korumak amacıyla bakım modunu açın.

Uygulamalar

Cihazın uygulamalarını yönetin ve ayarları değiştirin. Uygulamaların kullanım bilgilerini kontrol edebilir, bunların bildirim veya izin ayarlarını değiştirebilir ya da gereksiz uygulamaları kaldırabilir veya devre dışı bırakabilirsiniz.

Ayarlar ekranında, **Uygulamalar** üzerine dokununuz.

Genel yönetim

Cihazınızın sistem ayarlarını özelleştirin veya cihazı sıfırlayın.

Ayarlar ekranında, **Genel yönetim** üzerine dokununuz.

- **Dil:** Cihaz dillerini seçin. Daha fazla bilgi için [Cihaz dilleri ekleme](#) bölümüne bakın.
- **Uygulama dilleri:** Her uygulama için kullanmak istediğiniz dili seçin.
- **Dil paketleri:** Sesli giriş, metinden sese özelliği ve çeviri için dil paketlerini yönetin ve indirin.
- **Tarih ve saat:** Cihazın saati ve tarihi nasıl gösterdiğini kontrol etmek için ayarlara erişin ve bunları değiştirin.



Eğer pilin şarjı tamamen biterse, saat ve tarih sıfırlanır.

- **Samsung Klavye ayarları:** Samsung Klavyesinin ayarlarını değiştirin.
- **Klavye:** Varsayılan olarak kullanmak için bir klavye seçin ve klavye ayarlarını değiştirin.
- **Fiziksel klavye:** Harici bir klavyenin ayarlarını değiştirin.
- **Fare:** Harici bir farenin ayarlarını değiştirin.
- **Dokunmatik yüzey:** Harici bir touchpad'in ayarlarını değiştirin.
- **Sıfırla:** Cihazınızın ayarlarını sıfırlayın veya bir fabrika veri sıfırlaması gerçekleştirin.
- **Kişiselleştirme Servisi:** İlgili alanlarınıza ve cihazınızı nasıl kullandığınıza göre değişen kişiselleştirilmiş hizmet almak için ayarlayın.
- **Bize ulaşın:** Sorular sorun ve sık sorulan soruları kontrol edin.

Cihaz dilleri ekleme

Cihazınızda kullanacağınız dilleri ekleyebilirsiniz.

- 1 Ayarlar ekranında **Genel yönetim** → **Dil** → **Dil ekle** üzerine dokununuz.
- 2 Eklenecek dili seçin.
- 3 Seçili dili varsayılan dil olarak ayarlamak için **Varsayılan yap** üzerine dokununuz. Geçerli dil ayarını korumak için **Geçerliyi koru** üzerine dokununuz.
Seçtiğiniz diller, dil listenize eklenir. Varsayılan dili değiştirdiyseniz, seçili dil listenin en üstünde yer alacaktır.

Varsayılan dili dil listesinden değiştirmek için istediğiniz dili seçin ve **Uygula** üzerine dokununuz. Bir uygulama varsayılan dili desteklemiyorsa listede yer alan ve desteklenen bir sonraki dil kullanılır.

Erişilebilirlik

Cihaz erişilebilirliğini geliştirmek için çeşitli ayarları yapılandırın. Daha fazla bilgi için [Erişilebilirlik](#) bölümüne bakın.

Ayarlar ekranında, **Erişilebilirlik** üzerine dokununuz.

Yazılım güncellemesi

Cihazınızın yazılımını firmware over-the-air (FOTA) servisi ile güncelleyin. Otomatik indirme ayarını da değiştirebilirsiniz.

Ayarlar ekranında, **Yazılım güncellemesi** üzerine dokununuz. **Güncellemeleri denetle** üzerine dokununuz veya güncellemeleri manuel olarak yükleyin.

Otomatik indirme ayarını değiştirmek için Diğer seçenekler simgesi (⋮) → **Otomatik indir** üzerine dokununuz.



Cihazınızın güvenliği ve yeni güvenlik tehdidi türlerini engellemek için acil durum yazılım güncellemeleri yayınlanırsa bu güncellemeler sizin onayınız alınmadan otomatik olarak yüklenir.

Güvenlik güncellemeleri bilgileri

Güvenlik güncellemeleri cihazınızın güvenliğini artırmak ve kişisel bilgilerinizi korumak için sağlanır. Cihazınızın modeline yönelik güvenlik güncellemeleri için security.samsungmobile.com sayfasını ziyaret edin.



Bu web sitesi yalnızca bazı dilleri destekler.

Telefon hakkında

Cihazınızın bilgilerine erişin.

Ayarlar ekranında, **Telefon hakkında** üzerine dokununuz.

Cihazınızın adını değiştirmek için **Yeniden isimlendir** üzerine dokununuz.

- **Durum bilgisi:** SIM kart durumu, Wi-Fi MAC adresi ve seri numarası gibi çeşitli cihaz bilgilerini denetleyin.
- **Yasal bilgiler:** Güvenlik bilgileri ve açık kaynak lisansı gibi cihazla ilgili yasal bilgilere erişin.
- **Yazılım bilgileri:** Cihazın işletim sistemi sürümü ve üretici yazılımı sürümü gibi yazılım bilgilerine erişin.
- **Pil bilgileri:** Pil bilgilerini kontrol edin.



Aşağıdaki pil bilgilerini buradan kontrol edebilirsiniz. Mevcut bilgiler bölgeye, servis sağlayıcısına veya modele bağlı olarak değişebilir.

- Pil üretim tarihi
- İlk kullanım tarihi
- Tam şarj/deşarj döngü sayısı (nominal kapasiteye bağlıdır)
- Ölçülen sağlık durumu

Kullanım notları

Cihazın kullanımıyla ilgili önlemler

Güvenilir ve doğru kullandığınızdan emin olmak için lütfen cihazı kullanmadan önce bu kılavuzu okuyun.



- Açıklamalar cihazın varsayılan ayarlarına göredir.
- Bazı içerikler bölgenize, servis sağlayıcınıza, model özelliklerinize veya cihazın yazılımına bağlı olarak cihazınızda farklı olabilir.
- Bazı uygulamaları veya özellikleri kullanırken cihazın bir Wi-Fi ağına veya mobil ağa bağlanması gerekebilir.
- Yüksek CPU ve hafıza kullanımı gerektiren içerik (yüksek kalitede içerik) cihazın genel performansını etkileyecektir. İçerik ile ilgili uygulamalar cihazın teknik özelliklerine ve kullanıldığı ortama bağlı olarak doğru çalışmayabilir.
- Samsung, Samsung dışındaki sağlayıcılar tarafından tedarik edilen uygulamalar ile sebep olunan performans sorunlarından sorumlu değildir.
- Samsung, düzenlenen kayıt ayarları ya da değiştirilen işletim sistemi yazılımının sebep olduğu performans sorunları veya uyumsuzluklardan sorumlu değildir. İşletim sistemini özelleştirmeye çalışmak, cihazınızın veya uygulamalarınızın yanlış çalışmasına sebep olabilir.
- Bu cihaz ile birlikte verilen yazılım, ses kaynakları, duvar kağıtları, görüntüler ve diğer medyalar sınırlı kullanım için lisanslanmıştır. Bu malzemelerin ticari veya diğer amaçlarla alınması ve kullanımı, telif hakkı kanunlarının ihlali anlamına gelmektedir. Kullanıcılar medyaların yasa dışı kullanımından tamamen kendileri sorumludur.
- Veri planınıza bağlı olarak mesajlaşma, yükleme ve indirme, otomatik senkronizasyon veya konum hizmetlerinin kullanılması gibi veri hizmetleri için ek masraflar da ödemeniz gerekebilir. Büyük veri transferleri için Wi-Fi kullanılması önerilmektedir.
- Cihaz ile gelen varsayılan uygulamalar güncellenebilir ve önceden bildirilmeden destek kesilebilir.
- Cihazın işletim sistemini değiştirmek veya yazılımı izinsiz bir kaynaktan yüklemek, cihazın arızalanmasına ve veri hasarına veya veri kaybına sebep olabilir. Bu eylemler Samsung lisans sözleşmenizi ihlal eder ve garantinizi hükümsüz kılar.

- Kontrast aralığının otomatik olarak bulunduğunuz ortama göre ayarlanmasını sağlayarak ekranı kuvvetli güneş ışığı altında dahi net bir şekilde görebilirsiniz. Ürünün doğası gereği ekranda uzun süre sabit görüntüler bırakmanız kalıntı görüntü (ekran yanması) veya gölge görüntü oluşmasına sebep olabilir.
 - Ekranın bir bölümünde veya tamamında uzun süre sabit görüntü bırakmamanız ve cihazı kullanmadığınızda ekranı kapatmanız önerilir.
 - Ekranı kullanmadığınızda otomatik olarak kapanacak şekilde ayarlayabilirsiniz. **Ayarlar** ekranını açın, **Ekran** → **Ekran zaman aşımı** üzerine dokununuz ve ekranın ne kadar süre sonra kapatılmasını istediğinizi belirleyin.
 - Ekran parlaklığının ortama göre otomatik olarak ayarlanmasını sağlamak için **Ayarlar** ekranını açın, **Ekran** üzerine dokununuz ve ardından **Adaptif parlaklık** tuşuna dokunarak ayarı açın.
- Bölgeye veya modele bağlı olarak bazı cihazların Federal Haberleşme Komisyonu'ndan (FCC) onay alması gerekir.

Cihazınız FCC tarafından onaylandıysa cihazın FCC kimliğini kontrol edebilirsiniz. FCC kimliğine erişmek için **Ayarlar** ekranını açın ve **Telefon hakkında** → **Durum bilgisi** üzerine dokununuz. Cihazınızın FCC kimliği yoksa bu ABD veya Amerikan bölgelerinde satılamayacağı anlamına gelir ve Amerika'ya sadece kişisel kullanım amacıyla getirilebilir.
- Uçakta veya gemide ultra geniş bant (UWB) vericilerinin kullanılması yasaktır. Uçuş modunu açtığınızda UWB özelliği kapatılır. (Galaxy S26 Ultra, Galaxy S26+)

- Cihazın desteklediği bant genişlikleri bölgeye veya iletişim operatörüne göre farklılık gösterebilir.
- 5G ağının kullanılabilirliği modele, ülkeye, ağ sağlayıcısına ve kullanıcı ortamına göre değişebilir.
- Cihazınız mıknatıs içermektedir. Kredi kartlarından, implant tıbbi cihazlardan ve mıknatıslardan etkilenebilecek diğer cihazlardan uzak tutun. Tıbbi cihazlar söz konusu olduğunda, cihazınızı 15 cm'den daha uzakta tutun. Tıbbi cihazınızla herhangi bir etkileşim olduğundan şüpheleniyorsanız cihazınızı kullanmayı bırakın ve doktorunuza veya tıbbi cihazınızın üreticisine danışın.
- Bu cihaz Türkçe karakterlerin tamamını ihtiva eden ETSI TS 123.038 V8.0.0 ve ETSI TS 123.040 V8.1.0 teknik özelliklerine uygundur.
- Bu cihaz ETSI TS 122 268 standardına veya bu standardın yerini alan ulusal ve uluslararası standartlara ve bu standartlarda yer alan teknik özelliklere uygundur.
- Bu cihaz Türkiye altyapısına uygundur.
- Bu model 5G ile uyumludur. 5G ve 4.5G bağlantısı belirli mobil operatörlerin desteği ile belirli bölgelerde kullanılabilir. 5G ve 4.5G bağlantısı bulunulan konuma, mobil operatöre ve operatör tarifesine göre değişiklik gösterebilir. 5G ve 4.5G bağlantısı için operatör veri tarifesi gereklidir. 5G ve 4.5G her ülkede veya her bölgede kullanılamayabilir. Her mobil operatörü veya tarifesi 5G ve 4.5G'yi desteklemeyebilir. 5G ve 4.5G bağlantısı GSM şebekesi için yapılandırılma durumuna göre değişiklik gösterebilir. 5G ve 4.5G bağlantısı hakkında daha fazla bilgi için lütfen mobil operatörünüz ile iletişime geçin.

Talimat simgeleri

-  **Uyarı:** Sizin ve diğerlerinin yaralanmasına yol açabilecek durumlar
-  **İkaz:** Cihazınıza veya diğer donanıma zarar verebilecek durumlar
-  **Bilgi:** Notlar, kullanım ipuçları veya ek bilgiler

Paket içeriği ve aksesuarlarla ilgili notlar

Paket içeriği için hızlı başlangıç kılavuzuna başvurun.

- Cihaz ile birlikte verilen ögeler ve mevcut aksesuarlar bölgeye veya iletişim operatörüne göre farklılık gösterebilir.
- Verilen ögeler sadece bu cihaz için tasarlanmıştır ve diğer cihazlar ile uyumlu olmayabilir.
- Görünüm ve teknik özellikler önceden haber verilmeden değiştirilebilir.
- Yerel Samsung bayinizden ek aksesuar satın alabilirsiniz. Satın almadan önce bunların cihaz ile uyumlu olduklarından emin olun.
- Samsung tarafından onaylanmış aksesuarların kullanılması önerilir. Onaylanmamış aksesuarların kullanılması performans sorunlarına veya arızalara neden olabilir ve bu tür durumlar garanti kapsamına girmeyebilir.
- Tüm aksesuarların hazır bulunması tamamıyla, üretici firmaların yapacağı değişikliklere bağlıdır. Mevcut aksesuarlar hakkında ayrıntılı bilgi için Samsung web sitesine bakınız.
- Dijital çıkışı destekleyen kulaklıklar (USB Type-C) cihazla birlikte kullanılabilir. Ancak cihaz farklı bir ses çıkışı yöntemi kullanan kulaklıklarla veya farklı bir üreticinin kulaklıklarıyla uyumlu olmayabilir.
- Paket içerisindeki USB kablosu 3 A'ya kadar şarjı desteklemektedir. Şarj cihazı dahil değildir. En iyi şarj performansı için ayrı olarak satılan resmi Samsung 60 W şarj cihazı ile cihazınıza uyumlu bir kablonun kullanılması önerilir. (Galaxy S26 Ultra)
- Paket içerisindeki USB kablosu 3 A'ya kadar şarjı desteklemektedir. Şarj cihazı dahil değildir. En iyi şarj performansı için ayrı olarak satılan resmi Samsung 45 W şarj cihazı ile cihazınıza uyumlu bir kablonun kullanılması önerilir. (Galaxy S26+)
- Paket içerisindeki USB kablosu 3 A'ya kadar şarjı desteklemektedir. Şarj cihazı dahil değildir. (Galaxy S26)
- Çevresel nedenlerden dolayı bu pakette şarj cihazı bulunmamaktadır. Bu cihaz, birçok USB güç adaptörü ve USB Type-C girişli bir kablo ile çalıştırılabilir.

Suya ve toza karşı dayanıklılığı koruma

Cihazınız suya ve toza karşı dayanıklıdır ve belirtilen uluslararası standartları karşılar.

- IP68 suya dayanıklılık derecesi sertifikası: IEC 60529 standardı gerekliliklerine göre 15–35 °C sıcaklık, 86–106 kPa basınç ve 1,5 m derinlikteki temiz suda 30 dakika boyunca hareket ettirilmeden test edilmiştir.

Cihazınızın su ve toza dayanıklılığını korumak için yönergelere uymanız gerekir.

- Cihazı yüzme havuzu suyuna veya deniz suyuna maruz bırakmayın.
- Cihaz kirli suya veya sabunlu su, yağ, parfüm, güneş kremi, el temizleyicisi gibi diğer sıvılara ya da kozmetik ürünler veya alkol içeren ürünler gibi kimyasal ürünlere maruz kalırsa suya dayanıklılığı korumak için cihazı akmayan temiz suyla temizleyin, yumuşak ve temiz bir bezle silin ve kullanmadan önce iyice kurulayın.
- Cihazı, basınçlı suya maruz bırakmayın. Su basıncındaki ani bir artış, garanti edilen suya dayanıklılık seviyesini aşabilir.
- Sauna veya buhar odası gibi yerlerde sıcaklıktaki ani değişimler sebebiyle suya dayanıklılık performansı hasar görebilir.
- Cihaz dışarıdan bir darbeye maruz kalır veya hasar görürse cihazın suya dayanıklılığı azalabilir.

Cihaz suya veya kirlenici maddelere maruz kalırsa yönergeleri izleyin:

- Cihazı yumuşak ve temiz bir bezle silin ve iyice kurulayın.
- Mikrofon veya hoparlör tamamen kuru değilse, arama sırasında sesin net olmamasına neden olabilir.
- Cihaz suda kullanılırsa ekran ve diğer özellikler doğru çalışmayabilir.
- Cihaz tamamen kuruyana kadar şarj cihazını veya herhangi bir aksesuarı bağlamayın. Çok amaçlı giriş henüz kuru değilken bir aksesuar veya şarj cihazı bağlanırsa cihaz zarar görebilir.

Samsung Galaxy cihazınızın suya ve toza karşı dayanıklılığı kalıcı değildir ve olağan yıpranma nedeniyle zaman içinde azalabilir.

Cihazın aşırı ısınma durumları ve çözümleri

Pili şarj ederken cihaz ısındığında

Şarj edildiği sırada cihaz ve şarj cihazı ısınabilir. Kablosuz şarj veya hızlı şarj sırasında, cihaza dokunursanız daha sıcak olduğunu hissedebilirsiniz. Bu, cihazın kullanım ömrünü veya performansını ve cihazın normal çalışma aralığını etkilemez. Pil çok ısırırsa şarj hızı düşebilir veya şarj cihazı şarj etmeyi durdurabilir.

Cihaz ısındığında aşağıdakileri yapın:

- Şarj cihazını cihazdan çıkarın ve çalışan tüm uygulamaları kapatın. Cihazın soğumasını bekleyin ve cihazı tekrar şarj etmeye başlayın.
- Cihazın alt bölümünün aşırı ısınması, USB kablosunun hasarlı olmasından kaynaklanıyor olabilir. USB kablosunu, yeni bir kablo ile değiştirin. Samsung tarafından onaylanmış bir USB kablosunun kullanılması önerilir.
- Kablosuz şarj cihazı kullanırken, cihazla kablosuz şarj cihazı arasında metal subje, mıknatıs ve manyetik şeritli kart gibi yabancı maddeler bulunmamasına dikkat edin.



Kablosuz şarj veya hızlı şarj özelliği yalnızca desteklenen modellerde bulunmaktadır.

Cihaz kullanım sırasında ısındığında

Daha fazla güç gerektiren özellikler veya uygulamalar kullandığınızda veya bunları uzun süre boyunca çalıştırdığınızda cihazınız geçici olarak artan pil tüketiminden dolayı ısınabilir. Çalışan tüm uygulamaları kapatın ve cihazı bir süre kullanmayın.

Aşağıda, cihazın aşırı ısınabileceği durumlara örnekler verilmiştir.

- Satın aldıktan sonra ilk kurulum sırasında veya verileri geri yüklediğinizde
- Büyük boyutlu dosyalar indirdiğinizde

- Daha fazla güç gerektiren uygulamalar kullandığınızda veya uygulamaları uzun süre boyunca çalıştırdığınızda
 - Uzun süre boyunca yüksek kaliteli oyun oynadığınızda
 - Uzun süre boyunca video kaydettiğinizde
 - Maksimum parlaklık ayarını kullanarak video aktardığınızda
 - TV'ye bağladığınızda
- Birden çok işi aynı anda yaptığınızda (veya arka planda çok sayıda uygulama çalıştırdığınızda)
 - Çoklu pencereyi kullandığınızda
 - Video kaydetme sırasında uygulama güncellenirken veya yüklerken
 - Görüntülü konuşma sırasında büyük boyutlu dosyalar indirdiğinizde
 - Bir gezinti uygulaması açıkken video kaydettiğinizde
- Cloud, e-posta veya başka hesaplar ile eşitlemek için büyük miktarlarda veri kullandığınızda
- Cihaz doğrudan güneş ışığı altındayken araba içinde bir gezinti uygulaması kullandığınızda
- Mobil Erişim Noktası ve İnternet Paylaşımı özelliğini kullandığınızda
- Cihazı, sinyalin zayıf olduğu veya çekmediği yerlerde kullanırken
- Pili hasarlı bir USB kablosu ile şarj ettiğinizde
- Cihazın çok amaçlı girişi hasarlı olduğunda veya sıvı, toz, metal tozu ve kalem ucu gibi yabancı maddelere maruz kaldığında
- Dolaşımdayken

Cihaz ısındığında aşağıdakileri yapın:

- Cihazı en son yazılım ile güncelleyin.
- Çalışan uygulamalar arasındaki çatışmalar, cihazın ısınmasına neden olabilir. Cihazı yeniden başlatın.
- Kullanmıyorken Wi-Fi, GPS ve Bluetooth özelliklerini kapatın.
- Kullanmadığınızda pil tüketimini artıran veya arka planda çalışan uygulamaları kapatın.
- Gereksiz dosyaları veya kullanılmayan uygulamaları silin.
- Ekran parlaklığını azaltın.
- Cihaz aşırı ısınır ya da uzun süre boyunca sıcak hissedilirse, bir süre kullanmayın. Eğer cihaz aşırı ısınmaya devam ederse, bir Samsung Servis Merkezine veya yetkili bir servis merkezine başvurun.

Cihazda aşırı ısınmaya karşı önlemler

Cihazın aşırı ısınmasından dolayı rahatsız hissetmeye başlarsanız cihazı kullanmayı bırakın.

Cihaz ısındığında, özellikler ve performans sınırlanabilir ya da cihaz soğumak için kapanabilir. Bu özellik sadece desteklenen modellerde bulunmaktadır.

- Cihaz aşırı ısınırse cihazın sıcaklığını düşürmek için ekran parlaklığı, ekran yenileme hızı ve performans hızı sınırlanır. Pil şarjı gösterge simgesi görünse bile şarj işlemi yavaş sürüyor olabilir. Cihazın sıcaklığındaki bir artış sebebiyle şarj işlemi durduğunda pil gösterge simgesi yanıp söner.
- Cihaz belirli bir sıcaklığa ulaşırsa cihaz arızası, ciltte tahriş ve hasar ve pil sızıntısını önlemek için bir uyarı mesajı görünür. Çalışan uygulamalar kapatılır ve cihaz soğuyana kadar acil durum aramaları dışında tüm arama ve diğer özellikler sınırlanır.
- Eğer cihaz ısısının artmasından dolayı ikinci bir mesaj görünürse cihaz kapanır. Cihazın sıcaklığı önerilen çalışma sıcaklığı aralığına gelene kadar cihazı kullanmayın. Bir acil durum araması sırasında ikinci uyarı mesajı görünürse arama, zorunlu kapanmadan dolayı sonlandırılmaz.



Önerilen çalışma sıcaklığı aralığı

Cihazın önerilen çalışma sıcaklığı 0 °C ila 35 °C'dir. Cihazı önerilen sıcaklık aralığı dışında kullanmak, cihaza zarar verebilir veya pilin kullanım ömrünü azaltabilir.

Çalışma ortamı için alınacak önlemler

Cihazınız aşağıdaki durumlarda çevresel etkenlerden dolayı ısınabilir. Pil ömrünün kısalması, cihazın zarar görmesi ya da yangına neden olmaktan kaçınmak için dikkatli olun.

- Cihazınızı çok yüksek veya çok düşük sıcaklıklarda saklamayın.
- Cihazınızı doğrudan güneş ışığına uzun süre maruz bırakmayın.
- Yaz mevsiminde cihazınızı, bir otomobilin içi gibi çok sıcak alanlarda uzun süreler boyunca tutmaktan veya kullanmaktan kaçının.
- Cihazınızı, elektrikli ısıtma tabanlı gibi aşırı ısınabilecek bir yere koymayın.
- Cihazınızı ısıtıcıların, mikrodalgaların, sıcak mutfak aletlerinin ve yüksek basınçlı kapların yakınında ya da içinde saklamayın.
- Kaplaması soyulmuş veya hasar görmüş kablo kullanmayın. Ayrıca, hasar görmüş veya bozuk şarj cihazı ya da pil kullanmayın.

Bu ürünün bekleme durumundaki güç tüketimi bilgisi nasıl bulunur?

- www.samsung.com/global/ecodesign_energy adresine gidin.
- Ürünün model numarasını kullanarak arayın.



Bu özellik bölgeye, iletişim operatörüne veya modele bağlı olarak kullanılamayabilir.

Ek

Erişilebilirlik

Erişilebilirlik hakkında

Görme, işitme bozukluğu ve becerilerinde eksiklik olan kullanıcılar için cihazın daha kolay kullanılabilir olmasını sağlayan özellikler ile erişilebilirliği geliştirin.

Ayarlar ekranını açın ve **Erişilebilirlik** üzerine dokununuz. Önerilen özellikleri ve kullandığınız erişilebilirlik özelliklerini kontrol etmek için **Sizin için önerilen**'e dokununuz. Kullanılan özellikleri kapatmak için **Kapat**'a dokununuz.

Görüş iyileştirmeleri

Ekran modu

Görüntüleme modunu değiştirin.

Ayarlar ekranını açın, **Erişilebilirlik** → **Görüş iyileştirmeleri** üzerine dokununuz, ardından **Ekran modu** altından istediğiniz modu seçin.

Yüksek kontrastlı tema kullanma

Koyu renk arka plan üzerinde içeriği açık renk gösteren şeffaf bir tema uygulayın.

Ayarlar ekranını açın, **Erişilebilirlik** → **Görüş iyileştirmeleri** → **Yüksek kontrastlı tema** üzerine dokununuz. Sonrasında istediğiniz temayı seçin, tuş üzerine dokunarak açın ve ardından **İndir** → **Uygula** üzerine dokununuz.

Yüksek kontrastlı yazı tipi kullanma

Metin ve arka plan arasındaki kontrastı arttırmak için yazı tipi rengini ve görünümünü ayarlayın.

Ayarlar ekranını açın, **Erişilebilirlik** → **Görüş iyileştirmeleri** üzerine dokununuz ve ardından **Yüksek kontrastlı yazı tipleri** tuşuna dokunarak bu işlevi açın.

Yüksek kontrastlı klavye kullanma

Metin ve arka plan arasındaki kontrastı artırmak için Samsung Klavyenin renklerini değiştirin.

Ayarlar ekranını açın, **Erişilebilirlik** → **Görüş iyileştirmeleri** üzerine dokununuz ve ardından **Yüksek kontrastlı klavye** tuşuna dokunarak bu işlevi açın.

Tuş şekillerini görüntüleme

Tuş şekillerini dikkat çekici hale getirmek için tuş şekillerini çerçevelerle görüntüleyin.

Ayarlar ekranını açın, **Erişilebilirlik** → **Görüş iyileştirmeleri** üzerine dokununuz ve ardından **Tuşları vurgula** tuşuna dokunarak bu işlevi açın.

Ana hatları daha net hale getirme

Görüntü ve videolardaki nesnelere belirgin ana hatlarla daha net şekilde görüntüleyin.

Ayarlar ekranını açın, **Erişilebilirlik** → **Görüş iyileştirmeleri** → **Relumino dış hat** üzerine dokununuz ve ardından tuşa dokunarak bu işlevi açın.

Ana hat kalınlığını ayarlamak için **Dış hat kalınlığı** ögesinin altındaki ayar çubuğunu sürükleyin.

Ekran renklerini tersine çevirme

Ekran görünürlüğünü kullanıcıların ekrandaki metinleri algılamalarına yardım etmek için geliştirin.

Ayarlar ekranını açın, **Erişilebilirlik** → **Görüş iyileştirmeleri** üzerine dokununuz ve ardından **Renji tersine çevirme** tuşuna dokunarak bu işlevi açın.

Renk düzeltmesi

Renkleri ayırırken zorluk çekiyorsanız renklerin ekranda nasıl gösterildiğini ayarlayın. Cihaz renkleri daha algılanabilir renklere dönüştürür.

Ayarlar ekranını açın, **Erişilebilirlik** → **Görüş iyileştirmeleri** → **Renk düzeltmesi** üzerine dokununuz ve ardından tuşa dokunarak bu işlevi açın. Bir seçenek belirleyin.

Renk filtresi

Metni okumakta güçlük çekiyorsanız ekran renklerini ayarlayın.

Ayarlar ekranını açın, **Erişilebilirlik** → **Görüş iyileştirmeleri** → **Renk filtresi** üzerine dokununuz ve ardından tuşa dokunarak bu işlevi açın. İsteddiğiniz bir rengi seçin.

Saydamlık düzeyini ayarlamak için **Opaklık** ögesinin altındaki ayar çubuğunu sürükleyin.

Ekrandaki hareket efektlerini azaltma

Animasyonlara veya ekran hareketlerine duyarlıysanız animasyon efektlerini azaltın.

Ayarlar ekranını açın, **Erişilebilirlik** → **Görüş iyileştirmeleri** üzerine dokununuz ve ardından **Animasyonları azalt** tuşuna dokunarak bu işlevi açın.

Saydamlığı ve bulanıklaştırma efektini azaltma

Ekrandaki içeriği daha görünür hale getirmek için saydamlığı ve bulanıklık efektlerini azaltın.

Ayarlar ekranını açın, **Erişilebilirlik** → **Görüş iyileştirmeleri** üzerine dokununuz ve ardından **Saydamlığı ve bulanıklığı azalt** tuşuna dokunarak bu işlevi açın.

Ekranı karartma

Daha rahat bir izleme deneyimi için ekranı minimum parlaklık ayarının altına kısın.

Ayarlar ekranını açın, **Erişilebilirlik** → **Görüş iyileştirmeleri** üzerine dokununuz ve ardından **Ekstra karartma** tuşuna dokunarak bu işlevi açın.

Yanıp sönme efektlerini karartma

Video oynatırken, videolardaki yanıp sönen ışık efektlerinin yoğunluğunu azaltın.

Ayarlar ekranını açın, **Erişilebilirlik** → **Görüş iyileştirmeleri** üzerine dokununuz ve ardından **Işık patlamasını kısma** tuşuna dokunarak bu işlevi açın.

Ekranı büyütme

Ekranı büyütür ve belirli bir alana yakınlaştırır.

Ayarlar ekranını açın, **Erişilebilirlik** → **Görüş iyileştirmeleri** → **Büyütme** → **Büyütme kısayolu** üzerine dokununuz ve ardından tuşa dokunarak bu işlevi açın. Ardından, bu özelliği doğrudan kullanmaya başlamak için kullanılacak eylemleri işaretleyin.

- **Erişilebilirlik tuşuna dokununuz:** Büyütme simgesi (A) üzerine dokunarak yakınlaştırın.
- **Yan tuşa ve Ses açma tuşuna basma:** Yan tuşa ve Ses açma tuşuna aynı anda basarak yakınlaştırın.

- **Ses açma ve kısma tuşlarını 3 saniye basılı tutma:** Ses Açma tuşunu ve Ses Kısma tuşunu aynı anda 3 saniye basılı tutarak yakınlaştırın.
- **Ekrana üç kez dokun:** Ekrana üç kez dokunarak yakınlaştırın.

Büyüteç penceresini kullanarak, ekranda istediğiniz yeri büyütebilirsiniz. Büyüteci hareket ettirmek için, büyüteç çerçevesinin köşesinden sürükleyin.

Ekranı keşfetmek için iki parmağınızı büyütülen ekranda kaydırın.

Yakınlaştırma oranını ayarlamak için iki parmağınızı büyütülen ekranda yaklaştırın veya uzaklaştırın.



- Tüm ekranı büyüttüğünüzde ekrandaki klavye ve navigasyon çubuğu büyütülemez. Klavye ve navigasyon çubuğunu da büyütme isterseniz, **Ayarlar** ekranını açın, **Erişilebilirlik** → **Görüş iyileştirmeleri** → **Büyütme** üzerine dokununuz, ardından **Yazarken klavyeyi büyüt** tuşuna dokunarak bu işlevi açın.
- Bu özellik açıldığında bazı uygulamaların performansı etkilenebilir.

Büyüteci kullanma

Nesneleri büyütme için kamerayı büyüteç olarak kullanın.

Ayarlar ekranını açın, **Erişilebilirlik** → **Görüş iyileştirmeleri** → **Büyüteç** → **Büyüteç kısayolu** üzerine dokununuz ve ardından tuşa dokunarak bu işlevi açın. Ardından, bu özelliği doğrudan kullanmaya başlamak için kullanılacak eylemleri işaretleyin. Eylemi gerçekleştirdiğinizde kamera bir büyüteç gibi çalışacaktır.

İmleç kalınlığını değiştirme

Ayarlar ekranını açın, **Erişilebilirlik** → **Görüş iyileştirmeleri** → **İmleç kalınlığı** üzerine dokununuz.

İşaretçinin boyutunu ve rengini değiştirme

Harici bir fare veya touchpad kullanırken imleci büyütün. İşaretçinin de rengini değiştirebilirsiniz.

Ayarlar ekranını açın ve **Erişilebilirlik** → **Görüş iyileştirmeleri** → **İşaretçi boyutu ve rengi** üzerine dokununuz.

Yazı tipini değiştirme

Yazı tipi boyutunu ve stilini değiştirin.

Ayarlar ekranını açın ve **Erişilebilirlik** → **Görüş iyileştirmeleri** → **Yazı tipi ve boyutu** üzerine dokununuz.

Ekranı yakınlaştırma ayarını deęiřtirme

Ekrandaki ögeleri büyütün veya küçültün.

Ayarlar ekranını açın ve **Eriřilebilirlik** → **Görüş iyileřtirmeleri** → **Ekranı yakınlaştırma** üzerine dokununuz.

Klavye giriřini sesli oku

Cihazı klavyeye girdiklerinizi sesli okuyacak řekilde ayarlayınız.

Ayarlar ekranını açın, **Eriřilebilirlik** → **Görüş iyileřtirmeleri** → **Klavye giriřini sesli oku** üzerine dokununuz, tuřa dokunarak bu iřlevi açın ve ardından bir seçenek belirleyiniz.

Sesli açıklama kullanma

Cihazı, sesli açıklamalar saęlayan bir video oynatırken sesli açıklamayı yürütecek řekilde ayarlayınız.

Ayarlar ekranını açın, **Eriřilebilirlik** → **Görüş iyileřtirmeleri** üzerine dokununuz ve ardından **Sesli açıklama** tuřuna dokunarak bu iřlevi açınız.

Sesli etikete ses kaydı ekleme

Benzer řekillerdeki subjeleri birbirinden ayırmak için bu subjelere farklı etiketler iliřtirerek sesli etiketleri kullanabilirsiniz. NFC etkinleřtirilmiř sesli etikete ses kaydı atayabilir ve kaydedebilirsiniz. Cihazınızı etiketin yanına yerleřtirdiđinizde ses kaydı tekrar oynatılır.



Bu özelliđi kullanmadan önce NFC özelliđini açınız.

- 1 **Ayarlar** ekranını açın ve **Eriřilebilirlik** → **Görüş iyileřtirmeleri** → **Ses Etiketi** üzerine dokununuz. Ses kaydedici açılacaktır.
- 2 Kayıt iřlemini bařlatmak için Kaydet simgesi (●) üzerine dokununuz. Mikrofona dođru konuřunuz.
- 3 Kaydı bitirdiđinizde durdurmak için **Tamam** üzerine dokununuz.
- 4 Cihazınızın arkasını sesli etiketin üzerinde tutunuz. Ses kaydedicideki bilgi sesli etiket üzerine yazılacaktır.

TalkBack (Sesli geri bildirim)

TalkBack'i açma veya kapatma

TalkBack'i açtığınızda cihaz, sesli geri bildirim başlatır. Seçilen özelliğe bir kez dokunduğunuzda, cihaz ekrandaki metni sesli olarak okuyacaktır. Özelliğe iki kez dokunulması özelliği açacaktır.

Ayarlar ekranını açın, **Erişilebilirlik** → **TalkBack** üzerine dokunun ve ardından anahtarın üzerine dokunarak bu işlevi açın.

TalkBack'i kapatmak için TalkBack'e dokunun ve ekranda herhangi bir yere çift dokunun. Ardından, **Kapat**'a dokunun ve ekranda herhangi bir yere çift dokunun.

TalkBack'i nasıl kullanacağınızı öğrenmek için **Ayarlar** → **TalkBack eğitimi**'ye dokunun.



TalkBack'i kullanırken bazı özellikler kullanılamaz.

Ekranı parmak hareketleriniz ile kontrol etme

TalkBack'i kullanırken ekranı kontrol etmek için çeşitli parmak hareketlerini kullanabilirsiniz.

Kullanılabilir parmak hareketlerini kontrol etmek ve özelleştirmek için **Ayarlar** ekranını açın ve **Erişilebilirlik** → **TalkBack** → **Ayarlar** → **Hareketler** üzerine dokunun.

Okuma menüsünü kullanma

TalkBack kullanırken üç parmakla sola ya da sağa kaydırın. Okuma menüsü görünecek ve cihaz seçenekleri yüksek sesli okuyacaktır. Seçeneklere doğru kaydırmak için üç parmakla sola ya da sağa kaydırın. İsteddiğiniz seçeneği duyduğunuzda, seçeneği kullanmak ya da seçenek için ayarları yapmak için yukarı ya da aşağı kaydırın. Örneğin, **Konuşma hızı** seçeneğini duyduğunuzda yukarı ya da aşağı kaydırarak konuşma hızını ayarlayabilirsiniz.

Görüntü etiketlerini ekleme ve yönetme

Ekrandaki görüntülere etiketleri atayabilirsiniz. Görüntüler seçildiğinde cihaz etiketleri sesli okur. Yukarı veya aşağı, ardından sağa kaydırarak etiketlenmemiş görüntülere etiket ekleyin. Ardından, TalkBack menüleri görüldüğünde **Etiket ekleyin**'e dokunun.

Etiketleri yönetmek için **Ayarlar** ekranını açın ve **Erişilebilirlik** → **TalkBack** → **Ayarlar** → **Gelişmiş ayarlar** → **Özel etiketler**'e dokunun.

TalkBack ayarlarını yapılandırma

TalkBack ayarlarını istediğiniz gibi yapılandırın.

Ayarlar ekranını açın ve **Erişilebilirlik** → **TalkBack** → **Ayarlar** üzerine dokunun.

- **TalkBack'teki yeni özellikler:** TalkBack'teki önemli güncellemeleri ve değişiklikleri kontrol edin.
- **Metin okuma:** TalkBack açıldığında diller ve hız gibi birçok metinden sese özelliğinin ayarlarını değiştirin.
- **Ayrıntı düzeyi:** Sesli geri bildirim için ayrıntılı ayarları özelleştirin.
- **Görüntü ve ekran açıklamaları:** Otomatik açıklama ayarlarını yapılandırın. Bir resme ya da yazı içeren bir görsele odaklandığınızda açıklama duyabilirsiniz. **Ayrıntılı ekran ve görüntü açıklamaları** özelliğini açarsanız ayrıntılı görüntü ve ekran açıklamalarını dinleyebilirsiniz. TalkBack'i kullanırken yukarı veya aşağı, ardından sağa kaydırın. Ardından, TalkBack menüleri görüldüğünde **Resmi açıkla** veya **Ekranı açıkla** üzerine dokunun.
- **Ses ve titreşim:** TalkBack'in ses ve titreşim ayarlarını değiştirin.
- **Odak göstergesini değiştirin:** Cihazı, öğelerin üzerine dokunduğunuzda görünen odak göstergesinin sınırını kalınlaştıracak şekilde ayarlayın. Göstergenin rengini değiştirmeniz de mümkündür.
- **Konuşma çıktısını görüntüle:** Ekrandaki metinlerde sesli geri bildirimlerin görünmesi için ayarlayın.
- **Hareketler:** TalkBack'i kullanırken ekranı kontrol etmeye ve hareketlerin ayarlarını özelleştirmeye yönelik çeşitli parmak hareketlerini kontrol edin.
- **Menüleri düzenle:** Hangi TalkBack menülerini ve okuma menülerini kullanacağınızı seçin.
- **Klavye kısayolları:** Bağlı harici klavyenin kısayollarını özelleştirin.
- **Dokunmatik klavye:** Ekran klavyesinin ayarlarını özelleştirin.
- **Braille klavye:** 6 noktalı braille klavyeyi kullanarak ekranda harfleri girin.
- **Braille ekran:** Braille ekranına bağlanın ve ayarları değiştirin.
- **Gelişmiş ayarlar:** TalkBack'in bildirim ayarlarını yapılandırın.
- **TalkBack eğitimi:** TalkBack'i nasıl kullanacağınızı öğrenin.
- **Yardım:** TalkBack yardım web sayfasını ziyaret edin.
- **Google Engelliler için Destek Ekibi ile iletişime geçin:** Google erişilebilirlik yardım web sayfasını ziyaret edin.

Klavyeyi kullanarak metin girme

Klavyeyi görüntülemek için metin giriş alanına dokunun ve ardından ekranda herhangi bir yere çift dokunun. Klavyeye parmağınız ile dokunduğunuzda, cihaz parmağınızın altındaki karakter tuşlarını yüksek sesle okur. İsteddiğiniz karakteri duyduğunuzda, parmağınızı ekrandan bırakarak bunu seçin. Karakter girilir ve cihaz metni yüksek sesle okur.

Ek karakterleri girme

Tuş ile kullanılabilen ek karakterleri girmek için klavyede bir tuşa uzun basın. Tuşun üstünde kullanılabilir karakterleri gösteren bir açılır pencere görünür. Bir karakter seçmek için istediğiniz karakteri duyuncaya kadar parmağınızı açılır pencerede sürükleyin ve ardından bırakın.

Duyma desteği

Canlı Transkript

Cihazı, cihazın mikrofonunu kullanarak konuşmaları yakalamak ve ekranda yazıya çevirmek üzere ayarlayın.

Ayarlar ekranını açın, **Erişilebilirlik** → **Duyma desteği** → **Canlı Transkript** → **Canlı Transkript kısayolu** üzerine dokununuz ve ardından tuşa dokunarak bu işlevi açın. Bu özelliği doğrudan kullanmaya başlamak için kullanılacak eylemleri işaretleyin. Ardından konuşmayı metne dönüştürmek için eylemi gerçekleştirin.

Canlı Altyazı

Cihazı, konuşmayı algılayacak ve videolar veya podcast'ler gibi bir medya içeriği oynattığınızda otomatik olarak altyazı oluşturulacak şekilde ayarlayın.

Ayarlar ekranını açın, **Erişilebilirlik** → **Duyma desteği** → **Canlı Altyazı** üzerine dokununuz ve ardından **Canlı Altyazı'yı kullan** tuşuna dokunarak bu işlevi açın.

Altyazı ayarları

Ayarlar ekranını açın, **Erişilebilirlik** → **Duyma desteği** → **Alt yazı tercihi** üzerine dokununuz ve ardından **Alt yazıları göster** tuşuna dokunarak bu işlevi açın.

Altyazı ayarlarını yapılandırmak için bir seçenek belirleyin.

Işıkli bildirim ayarlama

Cihazı, alarm çaldığında veya gelen arama ve yeni mesaj gibi bildirimler aldığınızda flaşın veya ekranın yanıp sönmelerini sağlayacak şekilde ayarlayın.

Ayarlar ekranını açın, **Erişilebilirlik** → **Duyma desteği** → **Işıkli bildirim** üzerine ve sonra açmak istediğiniz seçenekler yanındaki tuşların üzerine dokununuz.

İşitme cihazları desteği

Cihazı, işitme cihazlarıyla daha uyumlu çalışmak üzere ses kalitesini geliştirecek şekilde ayarlayın.

Ayarlar ekranını açın, **Erişilebilirlik** → **Duyma desteği** → **İşitme cihazları desteği** üzerine dokununuz ve ardından **İşitme cihazı uyumluluğu** tuşuna dokunarak bu işlevi açın.

Ses Bildirimleri

Cihazı, duman dedektörlerinin bip sesi veya ağlayan bebek gibi sesleri algılayacak şekilde ayarlayın. Cihaz sesi algıladığında titreyecektir ve kayıt olarak bir uyarı kaydedilecektir.



Bu özellik açıkken ses tanıma çalışmayacaktır.

Ayarlar ekranını açın ve **Erişilebilirlik** → **Duyma desteği** → **Ses Bildirimleri** → **Ses Bildirimleri uygulamasını aç**'a dokununuz. Ses bildirim özelliğini açmak için ekrandaki talimatları uygulayın. Ses algılandığında, günlük görüntülenecektir.

Ortam sesini artır

Cihazınızı, kulaklık kullanırken daha iyi duyabilmek için ortamdaki sesi yükseltmek üzere ayarlayın.

- 1 **Ayarlar** ekranını açın, **Erişilebilirlik** → **Duyma desteği** → **Ortam sesini artır** → **Ortam sesini artır kısayolu** üzerine dokununuz ve ardından tuşa dokunarak bu işlevi açın.
- 2 Bu özelliği doğrudan kullanmaya başlamak için kullanılacak eylemleri işaretleyin.
- 3 Cihaza kulaklık bağlayın ve kulaklığı takın.
- 4 Eylemi gerçekleştirin.

Adapt sound

En iyi ses kalitesini bulup aramalarda ve medya oynatırken kullanmak için ses ayarlarını optimize edin.

Ayarlar ekranını açın, **Erişilebilirlik** → **Duyma desteği** → **Adapt sound** üzerine dokununuz, tuşa dokunarak bu işlevi açın ve ardından ses ayarlarını optimize edin.

Tüm sesleri kapatma

Bir arama sırasında arayanın sesi ve medya sesleri gibi tüm cihaz seslerini kapatmak için cihazı ayarlayın.

Ayarlar ekranını açın, **Erişilebilirlik** → **Duyma desteği** → **Tüm sesleri kapat** üzerine dokununuz ve ardından tuşa dokunarak bu işlevi açın.

Mono Ses

Mono çıkışı, stereo sesi tüm kulaklık hoparlörlerinden çalınan tek bir sinyalde birleştirir. Bir duyma engeliniz varsa ya da tek bir kulaklık daha rahatsa bunu kullanın.

Ayarlar ekranını açın, **Erişilebilirlik** → **Duyma desteği** üzerine dokununuz ve ardından **Mono Ses** tuşuna dokunarak bu işlevi açın.

Ses dengesini ayarlama

Cihazı, ses dengesini ayarlayacak şekilde ayarlayın.

- 1 **Ayarlar** ekranını açın ve **Erişilebilirlik** → **Duyma desteği** üzerine dokununuz.
- 2 **Sol/sağ ses dengesi** altındaki ayar çubuklarını sola veya sağa sürükleyin ve ses dengesini ayarlayın.

Etkileşim ve yetenek

Evrensel anahtar

Ekranı, harici tuş takarak ya da baş hareketleri ve yüz mimikleri kullanarak kontrol edebilirsiniz.

- 1 **Ayarlar** ekranını açın ve **Erişilebilirlik** → **Etkileşim ve yetenek** → **Evrensel anahtar** üzerine dokununuz.
- 2 Ekranda verilen talimatları okuyun ve **Tamam** üzerine dokununuz.
- 3 Tuş üzerine dokunarak özelliği açın.
- 4 Evrensel anahtarlar cihaza kayıtlı değilse **Anahtar ekle** üzerine dokununuz ve cihazı kontrol etmek için anahtarları ayarlayın.



Çok yönlü anahtarın özelliğini açmak için en az bir anahtarın cihaza kayıtlı olması gerekir.

Cihazı kontrol etmek üzere geçişleri ayarlamak için **Anahtarlar** altında tuşa dokununuz.

Bu özelliği kapatmak için Yan tuş ile Ses Açma tuşuna aynı anda basın.

Yardım menüsü

Yardımcı kısayol simgesini gösterme

Cihazı, uygulamalara, özelliklere ve ayarlara erişme yardımcı kısayol simgelerini görüntüleyecek şekilde ayarlayın. Simgedeki yardımcı menülere dokunarak cihazı kontrol edebilirsiniz.

- 1 **Ayarlar** ekranını açın ve **Erişilebilirlik** → **Etkileşim ve yetenek** → **Yardım menüsü** üzerine dokununuz.
- 2 Tuş üzerine dokunarak özelliği açın.
Yardımcı kısayol simgesi ekranın sağ alt köşesinde görünür.
Yardımcı kısayol simgesinin saydamlık düzeyini ayarlamak için **Şeffaflık** öğesinin altındaki ayar çubuğunu sürükleyin.

Yardımcı menülere erişme

Herhangi bir ekranda yardımcı menülere erişim sağlamak için yardımcı kısayol simgesi kayan simge olarak görünür.

Yardımcı kısayol simgesine dokunduğunuzda, simge hafifçe açılır ve yardımcı menüler simgede görünür. Menüleri seçmek için sağ veya sol oka dokununuz veya sağa veya sola kaydırın.

Gelişmiş yardımcı menüleri kullanma

Cihazı, seçilen uygulamalar için gelişmiş yardımcı menüleri gösterecek şekilde ayarlayın.

Ayarlar ekranını açın, **Erişilebilirlik** → **Etkileşim ve yetenek** → **Yardım menüsü** → **Bağlamsal menüleri gösterecek uygulamaları seç** üzerine dokunduktan sonra açmak istediğiniz uygulamaların yanındaki tuşlara dokununuz.

Voice Access

Cihazınızı sesle kontrol etmek için bu özelliği kullanın.

Ayarlar ekranını açın, **Erişilebilirlik** → **Etkileşim ve yetenek** → **Voice Access** üzerine dokununuz ve ardından tuşa dokunarak açın.

Aramaları yanıtlama veya sonlandırma

Aramaları cevaplama veya sonlandırma yöntemini değiştirin.

Ayarlar ekranını açın, **Erişilebilirlik** → **Etkileşim ve yetenek** → **Arama yanıtlama ve sonlandırma** üzerine dokunduktan sonra ayarları değiştirin.

Etkileşim kontrolü

Uygulamaları kullanırken cihazın girişlere tepkisini sınırlandırmak için etkileşim kontrolü modunu açın.

- 1 **Ayarlar** ekranını açın ve **Erişilebilirlik** → **Etkileşim ve yetenek** → **Etkileşim kontrolü** üzerine dokununuz.
- 2 **Etkileşim kontrolü kısayolu** tuşu üzerine dokunarak açın.
- 3 Bir uygulamayı kullanırken Yan tuşu ve Ses Açma tuşuna aynı anda basın.
- 4 Çerçevenin boyutunu ayarlayın veya kısıtlamak istediğiniz bir alanın çevresine bir çizgi çizin.
- 5 **Tamamlandı** üzerine dokununuz.

Cihaz kısıtlı alanı gösterir. Dokunduğunuzda kısıtlı alan tepki vermeyecektir ve cihazın tuşları bloke olacaktır. Bununla birlikte, Yan tuş, Ses tuşu ve klavye işlevlerinin blokesini etkileşim kontrolü modunda kaldırabilirsiniz.

Etkileşim kontrolü modunu kapatmak için Yan tuşa ve Ses Açma tuşuna aynı anda basın.

Cihazı, etkileşim kontrolü modu kapatıldıktan sonra ekranı kilitleyecek şekilde ayarlamak için **Ayarlar** ekranını açın, **Erişilebilirlik** → **Etkileşim ve yetenek** → **Etkileşim kontrolü** üzerine dokununuz ve ardından **Devre dışı bırakıldığında ekranı kilitle** tuşuna dokunarak bu işlevi açın.

Harekete geçme zamanı

Bildirimler ve ses seviyesi kontrolörü gibi harekete geçmenizi isteyen açılır pencerelerin görüntüleneceği süreyi ayarlayın.

Ayarlar ekranını açın, **Erişilebilirlik** → **Etkileşim ve yetenek** → **Harekete geçme zamanı** üzerine dokununuz ve ardından bir seçenek belirleyin.

Dokunup tutma gecikmesi

Ekranı dokunmak ve basılı tutmak için algılama süresini ayarlayın.

Ayarlar ekranını açın, **Erişilebilirlik** → **Etkileşim ve yetenek** → **Dokunup tutma gecikmesi** → **Basılı tutma gecikmesini ayarla** üzerine dokununuz ve ardından bir seçeneği seçin.

Süreye dokun

Cihazın dokunma olarak algılamasını istediğiniz dokunma süresini ayarlayın.

Ayarlar ekranını açın, **Erişilebilirlik** → **Etkileşim ve yetenek** → **Süreye dokun** → **Dokunma süresini belirle** üzerine dokununuz, tuşa dokunarak bu işlevi açın ve ardından süreyi ayarlayın.

Tekrarlanan dokunuşları görmezden gelme

Cihazı belirli bir süre içindeki tekrar eden dokunmaların yalnızca ilkini kabul edecek şekilde ayarlayın.

Ayarlar ekranını açın, **Erişilebilirlik** → **Etkileşim ve yetenek** → **Tekrarlanan dokunuşları görmezden gelme** → **Tekrarlı dokunmaları görmezden gelme süresi belirle** üzerine dokununuz ve ardından süreyi ayarlayın.

Eylemi beklet

Fare imlecini bir öge üzerine getirdiğinizde cihazı, ögeyi otomatik olarak seçmesi için ayarlayın.

Ayarlar ekranını açın, **Erişilebilirlik** → **Etkileşim ve yetenek** → **Eylemi beklet** üzerine dokununuz ve ardından tuşa dokunarak açın.

Seçenekleri kullanarak ayarları özelleştirebilirsiniz.

Köşe eylemleri

Fare imlecini ekranın bir köşesine götürdüğünüzde tetiklenecek eylemleri atayın.

Ayarlar ekranını açın, **Erişilebilirlik** → **Etkileşim ve yetenek** → **Köşe eylemleri** üzerine dokununuz ve ardından tuşa dokunarak açın. Sonrasında, **Köşe eylemleri** ögesinin altında bir seçenek belirleyin ve bir eylem seçin.

Yapışkan tuşlar

Harici bir klavyedeki Shift, Ctrl ya da Alt tuşları gibi bir değiştirici tuşu basılı kalmak üzere ayarlayabilirsiniz. Bu şekilde klavye kısa yollarını aynı anda iki tuşa basmadan kullanabilirsiniz.

Ayarlar ekranını açın, **Erişilebilirlik** → **Etkileşim ve yetenek** üzerine dokununuz ve ardından **Yapışkan tuşlar** tuşuna dokunarak bu işlevi açın.

Yavaş tuşlar

Harici klavyede tuşa basmanın tanınma süresini ayarlayın.

Ayarlar ekranını açın, **Erişilebilirlik** → **Etkileşim ve yetenek** → **Yavaş tuşlar** üzerine dokununuz, tuşa dokunarak bu işlevi açın ve ardından süreyi ayarlayın.

Sıçrama tuşları

Cihazı, belirli bir süre içinde tuşlar üzerinde tekrar eden basmaların yalnızca ilkini kabul edecek şekilde ayarlayın.

Ayarlar ekranını açın, **Erişilebilirlik** → **Etkileşim ve yetenek** → **Sıçrama tuşları** üzerine dokununuz, tuşa dokunarak bu işlevi açın ve ardından süreyi ayarlayın.

Fare tuşları

Fare işlevi görmesi için bağlı klavyeyi kullanın.

Ayarlar ekranını açın, **Erişilebilirlik** → **Etkileşim ve yetenek** üzerine dokununuz ve ardından **Fare tuşları** tuşuna dokunarak bu işlevi açın.

Erişilebilirlik kısayolları

Erişilebilirlik özelliklerini doğrudan açmak için bu ayarı yapın.

Ayarlar ekranını açın ve **Erişilebilirlik** → **Erişilebilirlik kısayolları** üzerine dokununuz. **Erişilebilirlik tuşu** → **İşlemleri seç** üzerine dokununuz veya **Quick panel tuşları**, **Yan tuş ve Ses açma tuşu** ya da **Ses açma ve kısma tuşları** seçin ve ardından kullanmak istediğiniz erişilebilirlik özelliklerini işaretleyin.

Yüklü uygulamalar

Cihaza yüklenen erişilebilirlik hizmetlerini denetleyin.

Ayarlar ekranını açın ve **Erişilebilirlik** → **Yüklü uygulamalar** üzerine dokununuz.

Sorun giderme

Bir Samsung Servis Merkezi veya yetkili bir servis merkezi ile temasa geçmeden önce, lütfen aşağıdaki çözümleri deneyin. Bazı durumlar cihazınız için geçerli olmayabilir.

Cihazınızı kullanırken karşılaşılabileceğiniz sorunları çözmek için Samsung Members'ı da kullanabilirsiniz.

Cihazınızı açtığınızda veya kullandığınız sırada, aşağıdaki kodlardan birini girmenizi istiyor:

- Parola: Cihazın kilit özelliği açıldıysa cihaz için ayarlamış olduğunuz parolayı girmeniz gerekir.
- PIN: Cihazı ilk kez kullanırken veya PIN özelliği açıldığında, nano-SIM kartla birlikte verilen PIN kodunu girmeniz gerekir. SIM kartı kilitle menüsünü kullanarak bu özelliği kapatabilirsiniz.
- PUK: Genellikle PIN kodunun birkaç kez yanlış girilmesi nedeniyle nano-SIM kartınız bloke olur. İletişim operatörünüz tarafından verilmiş olan PUK kodunu girmeniz gerekir.
- PIN2: PIN2 gerektiren bir menüye eriştiğinizde, nano-SIM kart ile birlikte verilen PIN2 kodunu girmelisiniz. Ayrıntılı bilgi için iletişim operatörünüz ile iletişime geçin.

Cihazınızda ağ veya servis hata mesajları görünüyor

- Sinyalin zayıf olduğu veya kötü alındığı bir yerdeyseniz sinyal alımı azalabilir. Başka bir alana gidin ve tekrar deneyin. Giderken, hata mesajları sürekli olarak görünebilir.
- Abone olmadan bazı seçeneklere erişemezsiniz. Ayrıntılı bilgi için iletişim operatörünüz ile iletişime geçin.

Cihazınız açılmıyor

Pilin şarjı tamamen boşaldığında, cihazınız açılmayacaktır. Cihazı çalıştırmadan önce pili tam şarj edin.

Dokunma algılaması yavaş ve yanlış çalışıyor

- Dokunma algılaması aşağıdaki durumlarda düzgün çalışmayabilir:
 - Ekranı bir ekran koruyucu veya isteğe bağlı aksesuarlar takarsanız
 - Eldiven giyiyorsanız, ekrana dokunurken elleriniz temiz değilse veya ekrana keskin bir nesne veya parmak uçlarınız ile dokunursanız
 - Nemli koşullarda veya suya maruz kaldığında
- Geçici yazılım sorunlarını gidermek için cihazınızı yeniden başlatın.
- Cihaz yazılımınızın en son sürümüne güncellendiğinden emin olun.
- Ekran çizik veya hasarlıysa bir Samsung Servis Merkezine veya yetkili bir servis merkezine götürün.

Cihazınız donuyor veya önemli bir sorunla karşılaşılıyor

Aşağıdaki çözümleri deneyin. Eğer sorun yine çözülmezse, bir Samsung Servis Merkezine veya yetkili bir servis merkezine başvurun.

Cihazı yeniden başlatma

Eğer cihazınız donarsa ya da takılırsa, uygulamaları kapatmanız veya cihazı kapatıp tekrar açmanız gerekebilir.

Yeniden başlatmayı zorlama

Cihazınız donduysa ve yanıt vermiyorsa cihazı yeniden başlatmak için Yan tuş ile Ses Kısmı tuşuna aynı anda 7 saniyeden uzun basın.

Cihazı sıfırlama

Bu yöntemlerle sorun çözülmezse, fabrika ayarlarına sıfırlama işlemini yapın.

Ayarlar ekranını açın, **Genel yönetim** → **Sıfırla** → **Fabrika verilerine sıfırlama** → **Sıfırla** → **Tümünü sil** üzerine dokunun. Fabrika verilerine sıfırlamadan önce, cihazda kayıtlı bütün önemli verilerin yedeklerini almayı unutmayın.

Aramalar bağlanmıyor

- Doğru şebekeye erişmiş olduğunuzdan emin olun.
- Aradığınız telefon numarası için arama engelleme özelliğini ayarlamadığınızdan emin olun.
- Gelen telefon numarası için arama engelleme özelliğini ayarlamadığınızdan emin olun.

Arama sırasında diğerleri sizi duyamıyor

- Dahili mikrofonun önünü kapatmadığınızdan emin olun.
- Mikrofonun ağızınıza yakın olduğundan emin olun.
- Kulaklık kullanıyorsanız kulaklıkların düzgünce bağlı olduğundan emin olun.

Bir arama sırasında ses yankılanması

Ses tuşuna basarak ses seviyesini ayarlayın veya başka bir alana gidin.

İnternet bağlantısı sık kesiliyor ya da ses kalitesi zayıf

- Cihazın dahili antenini engellemediğinizden emin olun.
- Sinyalin zayıf olduğu veya kötü alındığı bir yerdeyseniz sinyal alımı azalabilir. İletişim operatörünün baz istasyonu ile ilgili sorunlar sebebiyle bağlantı sorunları yaşayabilirsiniz. Başka bir alana gidin ve tekrar deneyin.
- Hareket halindeyken cihazı kullandığınızda, iletişim operatörünün ağ ile ilgili sorunları sebebiyle kablosuz ağ hizmetleri engellenebilir.

Pil düzgün şarj olmuyor (Samsung onaylı şarj cihazları için)

- Şarj cihazının doğru bağlandığından emin olun.
- Bir Samsung Servis Merkezini veya yetkili bir servis merkezini ziyaret edin ve pilini değiştirin. Daha iyi servis desteği için kullandığınız şarj cihazını ve USB kablosunu yanınızda getirin. Kablosuz şarj çalışmıyorsa kablosuz şarj cihazını da yanınızda getirin.

Pil ilk alındığı zamana göre daha hızlı boşalıyor

- Cihazı veya pili çok soğuk veya çok sıcak ısı derecesine maruz bıraktığınızda, kullanılabilir şarj azalabilir.
- GPS, oyunlar veya internet gibi bazı uygulamaları veya özellikleri kullandığınızda pil tüketimi artar.
- Pil tükenebilir ve kullanılabilir pil süresi zaman içinde azalacaktır.

Kamerayı açarken hata mesajları görünüyor

Cihazınızın kamera uygulamasını çalıştırmak için yeterli miktarda kullanılabilir depolama alanı ve pil gücü olmalıdır. Kamerayı açarken hata mesajları alıyorsanız şunları deneyin:

- Pili şarj edin.
- Dosyaları bir bilgisayara aktararak veya cihazınızdan dosya silerek depolama alanında bir miktar yer açın.
- Cihazı yeniden başlatın.

Bu ipuçlarını denedikten sonra kamera uygulamasında sorun yaşamaya devam ederseniz, bir Samsung Servis Merkezine veya yetkili bir servis merkezine başvurun.

Fotoğraf kalitesi önizlemeye göre daha kötü

- Çevredekilere ve kullandığınız fotoğraf tekniklerine bağlı olarak fotoğraflarınızın kalitesi farklılık gösterebilir.
- Fotoğrafları karanlık alanlarda, geceleri ya da iç mekanlarda çekerseniz, görüntü gürültüsü oluşabilir veya görüntüler odak dışında kalabilir.

Multimedya dosyalarını açarken hata mesajları görünüyor

Cihazınızda, dosyaları açarken, hata mesajları alıyorsanız ya da multimedya dosyalarını oynatamıyorsanız şunları deneyin:

- Dosyaları bir bilgisayara aktararak veya cihazınızdan dosya silerek depolama alanında bir miktar yer açın.
- Müzik dosyasının Dijital Hak Yönetimi (DRM) korumalı olmadığından emin olun. Dosya DRM korumalı ise, dosyayı yürütmek için doğru lisansa veya anahtara sahip olduğunuzdan emin olun.

- Dosya biçimlerinin cihaz tarafından desteklendiğinden emin olun. Eğer DivX veya AC3 gibi dosya formatı desteklenmiyorsa, bunu destekleyen bir uygulama yükleyin. Cihazınızın desteklediği dosya formatlarını kontrol etmek için Samsung web sitesini ziyaret edin.
- Cihazınız, cihaz tarafından çekilen fotoğrafları ve videoları destekler. Diğer cihazlar tarafından çekilen fotoğraflar ve videolar doğru çalışmayabilir.
- Cihazınız, iletişim operatörü veya ek hizmet sağlayıcıları tarafından yetkilendirilen multimedya dosyalarını destekler. Zil sesleri, videolar veya duvar kağıtları gibi internette dolaşan bazı içerikler doğru çalışmayabilir.

Bluetooth iyi çalışmıyor

Başka bir Bluetooth cihazı bulunmuyorsa veya bağlantı sorunları ya da performans sorunları varsa şunları deneyin:

- Bağlantı kurmak istediğiniz cihazın taranmaya veya bağlantı kurulmaya hazır olduğundan emin olun.
- Telefonunuzun ve diğer Bluetooth cihazının maksimum Bluetooth aralığı (10 m) içinde olduğundan emin olun.
- Telefonunuzda **Ayarlar** ekranını açın, **Bağlantılar** üzerine dokununuz ve ardından **Bluetooth** tuşuna dokunarak yeniden açın.
- Cihazınızda **Ayarlar** ekranını açın, **Genel yönetim** → **Sıfırla** → **Wi-Fi ve Bluetooth ayarlarını sıfırla** → **Ayarları sıfırla** üzerine dokunarak ağ ayarlarınızı sıfırlayın. Sıfırlama işlemini gerçekleştirirken kayıtlı bilgileri kaybedebilirsiniz.

Bu ipuçlarıyla sorun çözülmezse, bir Samsung Servis Merkezine veya yetkili bir servis merkezine başvurun.

Cihazı bilgisayara bağladığınızda bağlantı kurulmuyor

- Kullandığınız USB kablosunun cihazınız ile uyumlu olduğundan emin olun.
- Bilgisayarınızda doğru sürücünün yüklenmiş ve güncellenmiş olduğundan emin olun.

Cihazınız mevcut konumunuzu bulamıyor

GPS sinyalleri, iç mekanlar gibi bazı bölgelerde engellenebilir. Bu gibi durumlarda mevcut konumunuzu bulmak için cihazınızı Wi-Fi veya bir mobil ağı kullanacak şekilde ayarlayın.

Cihazda saklanan veriler kayboldu

Cihazda saklanan tüm önemli verilerin daima yedeklerini oluşturun. Aksi halde, hasar görmüş ya da kaybolmuşsa verileri geri getiremezsiniz. Samsung, cihaza kaydedilen verilerin kayıplarından sorumlu değildir.

Cihaz kasasının dışında küçük bir boşluk var

- Bu boşluk gerekli bir üretim özelliğidir ve parçalar hafif sallanabilir ve titreşebilir.
- Zaman içinde, parçalar arasındaki sürtünme bu boşluğun hafif genişlemesine sebep olabilir.

Cihazda yeterli depolama alanı yok

Depolama alanında yer açmak için cihaz bakımı özelliğini kullanarak ya da manuel olarak önbellek gibi gereksiz verileri veya kullanılmayan uygulamaları ya da dosyaları silerek gereksiz verileri silin.

Ana ekran tuşu görünmüyor

Belirli uygulamaları veya özellikleri kullanılırken Ana ekran tuşunu içeren navigasyon çubuğu ortadan kaybolabilir. Navigasyon çubuğuna erişmek için parmağınızı ekranın alt kısmından yukarıya doğru sürükleyin.

Cihazı sallarken bir tıkırtı sesi duyabilirsiniz.

Kameralarında Optik Görüntü Sabitleme (OIS) özelliği veya Otomatik Odaklama (AF) özelliği bulunan cihazlarda bu ses, birbirine temas eden iç bileşenlerle ilgili olarak ortaya çıkabilir. Bu, cihazın standart özellikleri nedeniyle normal bir durumdur.

TÜKETİCİNİN SEÇİMLİK HAKLARI

Malın ayıplı olduğunun anlaşılması durumunda tüketici, 6502 sayılı Tüketicinin Korunması Hakkında Kanunun 11 inci maddesinde yer alan;

- a- Sözleşmeden dönme,
 - b- Satış bedelinden indirim isteme,
 - c- Ücretsiz onarılmasını isteme,
 - ç- Satılanın ayıpsız bir misli ile değiştirilmesini isteme,
- haklarından birini kullanabilir.**

Tüketicinin bu haklardan ücretsiz onarım hakkını seçmesi durumunda satıcı; işçilik masrafı, değiştirilen parça bedeli ya da başka herhangi bir ad altında hiçbir ücret talep etmeksizin malın onarımını yapmak veya yaptırmakla yükümlüdür. Tüketici ücretsiz onarım hakkını üretici veya ithalatçıya karşı da kullanabilir. Satıcı, üretici ve ithalatçı tüketicinin bu hakkını kullanmasından müteselsilen sorumludur.

Tüketicinin, **ücretsiz onarım hakkını** kullanması halinde malın;

- Garanti süresi içinde tekrar arızalanması,
- Tamiri için gereken azami sürenin aşılması,
- Tamirinin mümkün olmadığının, yetkili servis istasyonu, satıcı, üretici

veya ithalatçı tarafından bir raporla belirlenmesi durumlarında;

tüketici malın bedel iadesini, ayıp oranında bedel indirimini veya imkân varsa malın ayıpsız misli ile değiştirilmesini satıcıdan talep edebilir.

Satıcı, tüketicinin talebini reddedemez. Bu talebin yerine getirilmemesi durumunda satıcı, üretici ve ithalatçı müteselsilen sorumludur.

Satıcı tarafından **Garanti Belgesinin** verilmemesi durumunda, tüketici **Gümrük ve Ticaret Bakanlığı Tüketicinin Korunması ve Piyasa Gözetimi Genel Müdürlüğüne** başvurabilir.

Tüketici, çıkabilecek uyuşmazlıklarda şikayet ve itirazları konusundaki başvuruları yerleşim yerinin bulunduğu veya tüketici işleminin yapıldığı yerdeki **Tüketici Hakem Heyetine veya Tüketici Mahkemesine** başvurabilir.

6502 sayılı Tüketicinin Korunması Hakkında Kanun'un 18. maddesine göre tüketici taksitle satın aldığı malı, cayma süresi içerisinde ancak olağan bir gözden geçirme şeklinde kullanabilecektir.

Satın alınan mal olağan bir gözden geçirme dışında kullanılmış ise tüketici cayma hakkını kullanamayacaktır.

Yetkili servis listesi

Yetkili servis bilgilerine ulaşmak için lütfen www.samsung.com/tr/support/service-center/ adresini ziyaret edin.

Güncel yetkili servis bilgileri için 444 7711 çağrı merkezimize ulaşabilirsiniz.

www.servis.gov.tr veya e-devlet uygulaması <https://serbis.ticaret.gov.tr> üzerinden “Servis Bilgi Sistemi Projesi (SERBİS)” kapsamında, satış sonrası hizmet verdiğimiz yetkili servis istasyonlarına ilişkin bilgilere doğru ve kolay bir şekilde ulaşabilirsiniz.

* Cihazın kullanım ömrü 5 yıl, garanti süresi 2 yıldır.

* Samsung Çağrı Merkezi : 444 7711

Üretici Firma: Samsung Electronics Co., Ltd.

16677129, Samsung-ro, Yeongtong-gu, Suwon-si, Gyeonggi-do, South Korea

Tel: +82-2-2255-0114

Ürüne Garanti Veren Firma: Samsung Electronics İstanbul Paz. ve Tic. Ltd. Şti.

Adres: Defterdar Mah. Otakçılar Cad. Sinpaş Flatofis Apt. No: 78/46

Eyüpsultan/İSTANBUL TÜRKİYE

Tel: +90 212 467 0600

Telif hakkı

Telif hakkı © 2026 Samsung Electronics Co., Ltd.

Bu kılavuz uluslararası telif hakkı yasaları ile korunmaktadır.

Fotokopi çekme, kaydetme veya herhangi bir depolama cihazında ve geri alma sisteminde depolama dahil olmak üzere bu kılavuzun hiçbir kısmı çoğaltılamaz, dağıtılamaz, tercüme edilemez, elektronik veya mekanik olarak herhangi bir şekilde aktarılamaz.

Ticari markalar

- Samsung ve Samsung logosu Samsung Electronics Co., Ltd.'in tescilli ticari markalarıdır.
- Bluetooth®, Bluetooth SIG, Inc. firmasının dünya çapındaki markasıdır.
- Wi-Fi®, Wi-Fi Direct™, Wi-Fi CERTIFIED™ ve Wi-Fi logosu, Wi-Fi Alliance'ın tescilli ticari markalarıdır.
- Dolby Laboratories lisansı altında üretilmiştir. Dolby, Dolby Atmos ve çift D sembolü, Dolby Laboratories'ın ticari markalarıdır.
- Diğer tüm ticari markalar ve telif hakları ilgili sahiplerinin mülkiyetindedir.